

# GEBRUIKERSHANDLEIDING

# *Pro Lite*

## LCD Monitor

*Pro Lite X4071UHSU*

NEDERLANDS

Dank u dat u voor deze iiyama LCD monitor heeft gekozen.

Wij raden u aan een paar minuten de tijd te nemen om deze korte maar complete handleiding zorgvuldig door te lezen, voordat u de monitor instaleert en inschakelt. Bewaar deze handleiding goed om later als referentie te gebruiken.

## CONFORMITEITSVERKLARING CE-MARKERING

Deze LCD monitor voldoet aan de eisen van EG/EU-richtlijn 2014/30/EU "EMC-richtlijn", 2014/35/EU "Richtlijn ten aanzien van laagspanning" en 2011/65/EU "RoHS-richtlijn".

### Let op!

Dit is een "klasse-A" apparaat en zou in een thuisomgeving radio-interferentie kunnen veroorzaken. Indien dit het geval is dient u hiertegen afdoende maatregelen te nemen.

IYAMA CORPORATION: Wijkermeerstraat 8, 2131 HA Hoofddorp, The Netherlands

Modelnr. : PL4071UH

- 
- Wij behouden ons het recht voor om specificaties zonder voorafgaand bericht te wijzigen.
  - Alle handelsmerken die in deze gebruikershandleiding worden gebruikt zijn het eigendom van de respectieve eigenaars daarvan.
  - iiyama als ENERGY STAR® Partner heeft vastgesteld dat dit product voldoet aan de richtlijnen die gelden voor energie verbruik.

# INHOUDSOPGAVE

VEILIGHEIDSVOORSCHRIFTEN .....	1
VOORZORGSMAATREGELEN .....	1
SPECIALE OPMERKINGEN OVER LCD MONITOREN.....	3
KLANTENSERVICE .....	4
REINIGING.....	4
VOORDAT U DE MONITOR GEBRUIKT .....	5
EIGENSCHAPPEN .....	5
DE INHOUD VAN HET PAKKET CONTROLEREN.....	5
HET UITPAKKEN .....	5
INSTALLEREN EN VERWIJDEREN VAN DE VOET .....	6
BEDIENINGSELEMENTEN EN AANSLUITINGEN : MONITOR.....	7
INSTALLATIE .....	9
BEDIENINGSELEMENTEN EN AANSLUITINGEN :	
afstandsbediening .....	10
DE AFSTANDBEDIENING GEREED MAKEN .....	11
BASISBEDIENING .....	12
DE MONITOR AANSLUITEN .....	15
INSTELLING VAN DE COMPUTER.....	16
DE KIJKHOEK AANPASSEN .....	16
DE MONITOR GEBRUIKEN .....	17
INHOUD VAN HET AANPASSINGSMENU .....	19
SCHERMAANPASSINGEN.....	27
ENERGIEBEHEER .....	30
PROBLEMEN OPLOSSEN .....	31
RECYCLE-INFORMATIE .....	32
BIJLAGE.....	33
SPECIFICATIES.....	33
AFMETINGEN.....	34
ONERSTEUNDE TIMING .....	35



Wij bevelen recycling van gebruikte producten aan. Neemt u hiervoor contact op met uw dealer of het iiyama service center. Informatie over recycling kunt u verkrijgen via het internet op het volgende adres: <http://www.iiyama.com>  
U kunt vanuit hier toegang verkrijgen tot de web pagina's van verschillende landen.

# VEILIGHEIDSVOORSCHRIFTEN

## VOORZORGSMAATREGELEN

### WAARSCHUWING

#### GEBRUIK DE MONITOR NIET ALS U PROBLEMEN VERMOEDT

Als u abnormale verschijnselen opmerkt, zoals rook, vreemde geluiden of dampen, moet u onmiddellijk de stekker van de monitor uit het stopcontact halen en contact opnemen met uw dealer of met Iiyama. Het is erg gevaarlijk de monitor nog langer te gebruiken, dit kan brand of elektrische schokken veroorzaken.

#### VERWIJDER NOOIT DE BEHUIZING

Binnen in de monitor bevinden zich hoogspanningscircuits. Als u de behuizing verwijdert, loopt u het risico op brand of elektrische schokken.

#### PLAATS GEEN VOORWERPEN IN DE MONITOR

Plaats geen voorwerpen in de monitor en mors geen vloeibare stoffen zoals water in de monitor. Als dit per ongeluk toch gebeurt, moet u onmiddellijk de stekker van uw monitor uit het stopcontact halen en contact opnemen met uw dealer of met Iiyama. Als u de monitor gebruikt terwijl er zich een voorwerp in bevindt, kan dit brand, elektrische schokken of schade veroorzaken.

#### PLAATS DE MONITOR OP EEN VLAKE, STABIELE OPPERVLAK

De monitor kan, als hij valt of gevallen is, letsel veroorzaken.

#### GEBRUIK DE MONITOR NIET IN DE BUURT VAN WATER

Gebruik de monitor niet op een plaats waar er water op de monitor terecht kan komen. Dit kan brand of elektrische schokken veroorzaken.

#### GEBRUIK DE OPgegeven VOEDING

Zorg ervoor dat u de monitor alleen gebruikt met de opgegeven voeding. Gebruik van de onjuiste voeding zal defecten veroorzaken en kan brand of elektrische schokken tot gevolg hebben.

#### BESCHERM DE KABELS

Trek niet aan het netsnoer of de signaalkabel. Zorg ervoor dat deze kabels niet worden geknikt en dat de monitor of andere zware voorwerpen niet op de kabels worden geplaatst. Als een kabel beschadigd is, kan dat brand of elektrische schokken tot gevolg hebben.

#### ONGUNSTIGE WEERSOMSTANDIGHEDEN

Het is raadzaam om de monitor niet te gebruiken tijdens zware storm. De herhaalde stroomonderbrekingen kunnen defecten veroorzaken. Het is ook raadzaam om tijdens deze omstandigheden de stekker niet aan te raken omdat dit elektrische schokken kan veroorzaken.

### PLAATSING

Zet de monitor niet op een plaats waar plotselinge temperatuurschommelingen kunnen optreden, of in vochtige, stoffige of rokerige ruimten. Dit kan brand, elektrische schokken of schade veroorzaken. Vermijd ook ruimten waar de zon of ander licht rechtstreeks op de monitor kan schijnen.

### PLAATS DE MONITOR NIET OP EEN GEVAARLIJKE PLEK

Als de monitor niet op een geschikte positie geplaatst is kan de monitor omvallen en letsel tot gevolg hebben. Zorg er ook voor dat er geen zware voorwerpen op de monitor geplaatst worden en zorg ervoor dat kinderen niet aan de kabels kunnen trekken en daardoor letsel oplopen.

### ZORG VOOR EEN GOEDE VENTILATIE

Er zijn ventilatie-openingen aangebracht om te voorkomen dat de monitor oververhit raakt. Als de openingen worden afgedekt of als er een voorwerp in de buurt van de openingen wordt geplaatst kan brand ontstaan. Plaats de monitor in verband met de luchtcirculatie ten minste 10 cm (4 inches) van de muur af. Verwijder de kantelvoet niet als u de monitor gebruikt. Als de voet wordt verwijderd, zullen alle ventilatie-openingen aan de achterzijde van de behuizing worden geblokkeerd en zal de monitor oververhit raken. Hierdoor kan brand of schade ontstaan. Als u de monitor gebruikt terwijl deze achterover is gekanteld, op zijn zij ligt of ondersteboven staat, of als de monitor op vloerbedekking of een zachte ondergrond geplaatst wordt, kan ook schade ontstaan.

### HAAL DE STEKKERS LOS ALS U DE MONITOR VERPLAATST

Zet de monitor uit en haal de stekker uit het stopcontact en zorg ervoor dat de signaal kabel niet aangesloten zijn als u de monitor verplaatst. Anders kan dit brand of elektrische schokken tot gevolg hebben.

### HAAL DE STEKKER UIT HET STOPCONTACT

Om ongelukken te voorkomen is het raadzaam om de stekker van de monitor uit het stopcontact te halen als u de monitor lange tijd niet gebruikt.

### TREK AAN DE STEKKER, NIET AAN HET SNOER

Als u het netsnoer of de signaalkabel wilt verwijderen, moet u het snoer altijd bij de stekker vastpakken. Trek nooit aan de kabel zelf, dit kan brand of elektrische schokken veroorzaken.

### RAAK DE STEKKER NIET MET NATTE HANDEN AAN

Het in of uit het stopcontact halen van de stekker met natte handen kan elektrische veroorzaken.

### ALS U DE MONITOR OP UW COMPUTER PLAATST

Zorg ervoor dat de computer sterk genoeg is om het gewicht van de monitor te dragen, dit schade aan uw computer veroorzaken.

### OPMERKING AANGAANDE 24/7-GEBRUIK

Dit product is niet specifiek ontworpen voor 24/7-gebruik onder alle denkbare omstandigheden.

## OVERIGE

### ERGONOMISCHE AANBEVELINGEN

Om vermoeide ogen te voorkomen, moet u de monitor niet gebruiken tegen een lichte achtergrond of in een donkere ruimte. Voor optimaal comfort moet u de monitor net onder het oogniveau plaatsen en moet de afstand tussen uw ogen en de monitor 40-60 cm zijn. Als u langere tijd achter de monitor zit is het raadzaam om 10 minuten per uur rust te nemen. Continue kijken naar het beeldscherm kan vermoeidheid van de ogen veroorzaken.

## SPECIALE OPMERKINGEN OVER LCD MONITOREN

De volgende verschijnselen zijn normaal en geven geen probleem aan:

- OPMERKING**
- Als u de LCD-monitor voor de eerste keer aanzet, kan het voorkomen dat het beeld niet in het weergavegebied past van het type computer dat u gebruikt. In dat geval moet u de beeldpositie instellen.
  - Het kan zijn dat de helderheid niet over het hele scherm gelijk is. Dit is afhankelijk van het patroon dat u voor het bureaublad gebruikt.
  - Als gevolg van de aard van het LCD scherm is het mogelijk dat er een nabebeld van het vorige scherm blijft staan na verandering van het beeld, wanneer hetzelfde beeld enkele uren zichtbaar is. In dit geval wordt het scherm langzaam hersteld door het beeld te veranderen of de LCD voor enkele uren uit te zetten.
  - Gebruiksvoorwaarden van onze producten
    - (1) In geval van een continue weergave van een stilstaand beeld, wordt dringend een regelmatige invoer van bewegend beeld aangeraden.
    - (2) Wij raden u aan regelmatig de achtergrond-kleur en -afbeelding te veranderen.
    - (3) Dan de continue bedrijfsduur van 12 uur/dag niet te overschrijden.
    - (4) Na een lange continue bedrijfsduur adviseren we u de volgende acties in acht te nemen:
      - I. Activeer de screensaver (bewegend beeld of een zwarte achtergrond)
      - II. Schakel voor een korte periode het systeem uit.
    - (5) Gebruik het LCD-scherm niet in een afgesloten ruimte (bijv. een kast). Onvoldoende ventilatie kan leiden tot oververhitting.
    - (6) Een actieve ventilatie-koeling is bij langere bedrijfsduur aanbevolen, vooral bij de LCD-monitoren met een hoge helderheid.
  - Is niet ontworpen voor buiten-gebruik.
  - Is niet ontworpen voor gebruik in Skyface-positie (liggend)

## KLANTENSERVICE

- OPMERKING** ■ Het fluorescentielicht dat in de LCD-monitor wordt gebruikt, zal na enige tijd moeten worden vervangen. Voor de garantiebepalingen met betrekking tot dit product kunt u contact opnemen met het dichtstbijzijnde iiyama service center.
- Als u het apparaat voor onderhoud moet retourneren en u de originele verpakking niet meer hebt, moet u het apparaat niet in een andere verpakking versturen. Neem contact op met de dichtstbijzijnde iiyama vestiging of dealer voor advies of vervangende verpakking.

## REINIGING

- WAAR-SCHUWING** ■ Als er tijdens het schoonmaken voorwerpen of vloeistoffen in de monitor terecht komen, moet u onmiddellijk de stekker uit het stopcontact halen en contact opnemen met uw dealer of met iiyama.

- PAS OP** ■ Zet om veiligheidsredenen de monitor uit en haal de stekker uit het stopcontact, voordat u de monitor gaat reinigen.

- OPMERKING** ■ Zorg ervoor dat u de beschermlaag van het LCD scherm niet beschadigt door met een hard voorwerp te krabben of te wrijven.
- Gebruik nooit een van de volgende oplosmiddelen. Hiermee beschadigt u de behuizing en het LCD scherm.

Verdunner	Benzine	Schurende reinigingsmiddelen
Spray-reiniger	Was	Zuur of alkalisch oplosmiddel

- Als de behuizing gedurende een lange periode contact maakt met een product van rubber of plastic, kan dit de verf van de behuizing aantasten.

- BEHUIZING** Vlekken kunt u verwijderen met een doek die licht bevochtigd is met een mild, reinigend oplosmiddel. Veeg de behuizing vervolgens met een zachte droge doek af.

**LCD** Periodiek reinigen met een zachte droge doek wordt aanbevolen.

**SCHERM** Gebruik geen tissue papier etc. omdat deze het LCD scherm beschadigen.

# VOORDAT U DE MONITOR GEBRUIKT

## EIGENSCHAPPEN

- ◆ Ondersteunt resoluties tot 3840 x 2160
- ◆ Hoog contrast 5000:1 (Standaard) / Helderheid 350cd/m<sup>2</sup> (Standaard) / Snelle reactietijd van 3ms (Grijs tot Grijs)
- ◆ Blue Light Reducer
- ◆ Digital Character Smoothing
- ◆ Automatische instelling
- ◆ Stereo luidsprekers  
2 x 6W stereo luidsprekers
- ◆ Plug & Play voldoet aan VESA DDC2B  
Functioneert met Windows<sup>®</sup> Vista/7/8/8,1/10
- ◆ Energiebeheer (voldoet aan ENERGY STAR<sup>®</sup> en VESA DPMS)
- ◆ Voldoet aan de VESA montagestandaard (200mm×200mm)
- ◆ Fanless design
- ◆ Koptelefoon houder

## DE INHOUD VAN HET PAKKET CONTROLEREN

De volgende accessoires zitten in het pakket. Controleer of deze zijn meegeleverd bij de monitor. Als iets ontbreekt of beschadigd is, neemt u contact op met uw Iiyama dealer of plaatselijk Iiyama kantoor.

- |   |                               |                           |
|---|-------------------------------|---------------------------|
| ■ Stroomkabel (2 stuks)*                                  | ■ HDMI-kabel                  | ■ mDP-DP-kabel            |
| ■ DisplayPort-kabel                                       | ■ RS232C-kabel                | ■ USB-kabel               |
| ■ Audio-kabel   | ■ Monitorvoet-Basis (2 stuks) |                           |
| ■ Schroef om de Monitorvoet-Basis te bevestigen (2 stuks) | ■ afstandsbediening           |                           |
| ■ Batterij (2 stuks)                                      | ■ Veiligheidsinstructies      | ■ Quick Guide handleiding |

**PAS OP** \* De classificatie van de stroomkabel die wordt geleverd in gebieden met 120V is 10A/125V. Als in uw regio een hogere spanning gebruikelijk is, dan moet een stroomkabel met een classificatie 10A/250V worden gebruikt. De garantie gaat echter verloren in geval van problemen of schade die veroorzaakt is door een stroomkabel die niet is geleverd door Iiyama.

## HET UITPAKKEN

### PAS OP

Verpaafts de monitor met minstens 2 personen. Indien u dit dringend advies niet in acht neemt kan er lichamelijke en materiele schade ontstaan.



## INSTALLEREN EN VERWIJDEREN VAN DE VOET

- PAS OP**
- Plaats de monitor op een stabiele ondergrond. De monitor kan letsel of schade veroorzaken als deze omvalt.
  - Stoot niet tegen de monitor. Dit kan schade veroorzaken.
  - Alvorens de voet te verwijderen, of te monteren, eerst de aansluitkabels verwijderen om elektrische schokken en/of schade te voorkomen.

### <Installatie>

- ① Plaats een zachte doek op tafel voordat u begint zodat de monitor niet kan worden bekrast. Leg de monitor plat op tafel met het beeldscherm naar beneden.
- ② Installeer de monitorvoet-basis aan de monitor.
- ③ Gebruik de meegeleverde "vleugel-schroef" ter bevestiging van de basis van de monitorvoet aan de zuil van de monitorvoet.

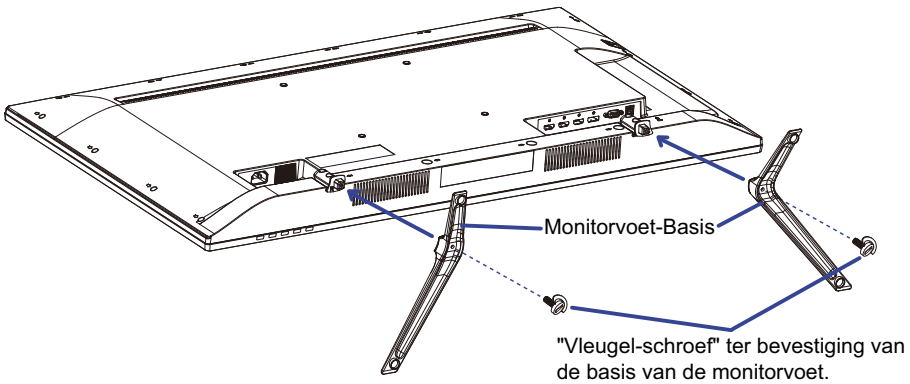

### <Verwijderen>

- ① Plaats een zachte doek op tafel voordat u begint zodat de monitor niet kan worden bekrast. Leg de monitor plat op tafel met het beeldscherm naar beneden.
- ② Verwijder de "vleugel-schroef" om de basis van de monitorvoet los te maken van de zuil van de monitorvoet.

## BEDIENINGSELEMENTEN EN AANSLUITINGEN : MONITOR

<Vooraanzicht>

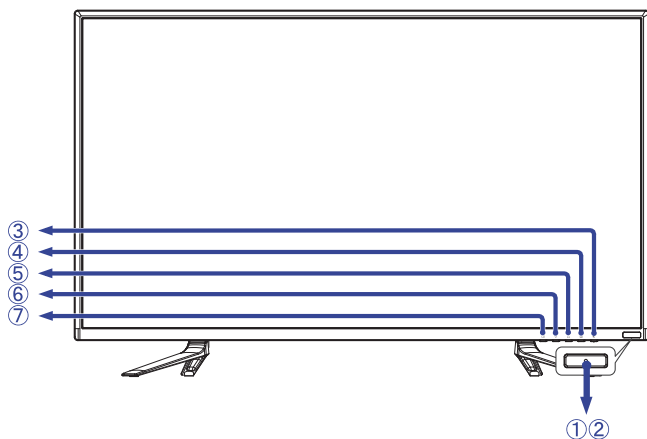

①	Aan/uit indicatie	Blauw	Normaal gebruik
		Oranje	Energiebeheer
②	Sensor voor afstandsbediening		Sensor voor afstandsbediening
③	⏻		Aan/Uit-schakelaar
④	②		Signaal / Selectie-toets
⑤	▲		Omhoog-knop
⑥	▼		Omlaag-knop
⑦	①		Menu-toets

<Achterkant>

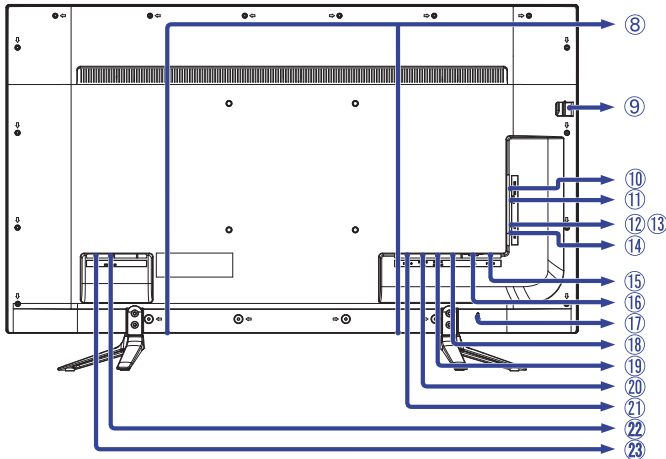

⑧	SPEAKERS		Luidsprekers
⑨	HEADPHONE HOOK		Koptelefoon houder
⑩	EARPHONE	Mini Jack	Koptelefoon aansluiting
⑪	AUDIO IN (PC Audio In)	Mini Jack	Audio-aansluiting
⑫	USB	USB Downstream	USB-DOWN aansluiting
⑬	USB	USB Downstream	USB-DOWN aansluiting
⑭	RS232C	Mini Jack	RS232C-aansluiting
⑮	PC USB	USB Upstream	USB-UP aansluiting
⑯	VGA	D-SUB mini 15pin	VGA(D-sub) mini 15pin aansluiting
⑰	KEYHOLE FOR SECURITY LOCK		Bevestiging voor veiligheidsslot
⑱	DP	DisplayPort	DisplayPort -aansluiting
⑲	HDMI-1 (4K 60p)	HDMI	HDMI-aansluiting
⑳	HDMI-2/MHL	HDMI/MHL	HDMI/MHL-aansluiting
㉑	HDMI-3	HDMI	HDMI-aansluiting
㉒	AC POWER IN	AC-INLET	Stroomaansluiting( ~ : Wisselstroom) (AC POWER IN)
㉓	AC SWITCH   (ON) / ○ (OFF)	MAIN POWER	Aan/uit schakelaar

## INSTALLATIE

### PAS OP

- Volg de instructies van het gebruikte type ophangbeugel. Laat service-handelingen door gekwalificeerd personeel uitvoeren.
- Verplaats de monitor met minstens 2 personen.
- Overtuig uzelf voordat u gaat installeren, dat de betreffende muur bestand is tegen het gewicht van de te installeren monitor met de te gebruiken beugel.

### [VESA MUURBEUGEL]

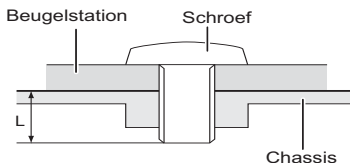

### WAAR- SCHUWING

Als u de VESA muurbeugel gebruikt hou dan rekening met de dikte van het beugelstation, Draai de M6 schroef aan met de tussenring gebruik de "L" lengte van 10mm om de monitor vast te maken. Als u de schroef er verder in draait kan dat elektrische schokken of schade veroorzaken door het in contact komen met de elektrische onderdelen binnen in de monitor.

### [De monitor roteren]

De monitor is zo ontworpen dat deze de landscape- stand gebruikt kan worden.

#### Beschikbaar

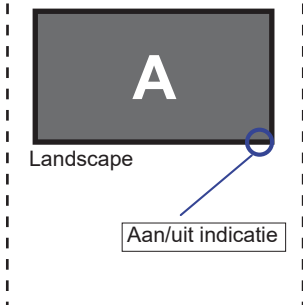

#### Niet beschikbaar

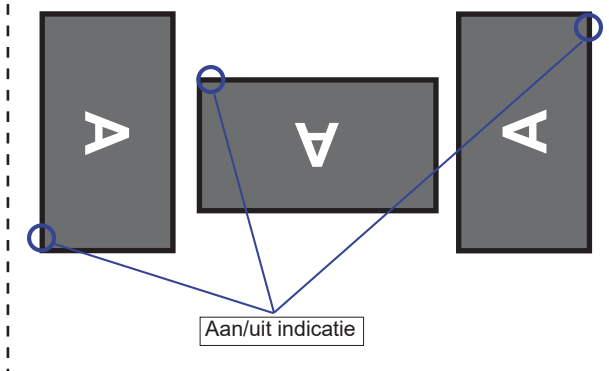

# BEDIENINGSELEMENTEN EN AANSLUITINGEN : AFSTANDSBEDIENING

NEDERLANDS

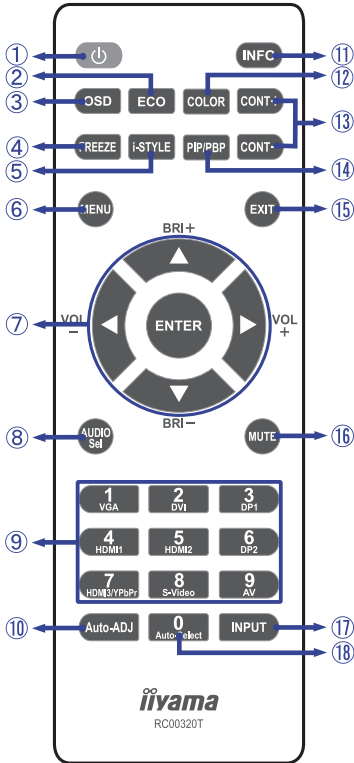

①		Schakelt de monitor aan of uit.
②	ECO	Toon het ECO mode menu.
③	OSD	Toon het OSD menu.
④	FREEZE	Bevries het getoonde beeld.
⑤	i-STYLE	Toon het i-Style Color menu.
⑥	MENU	Laat het OSD-menu op de monitor zien. Indien dit OSD-menu al getoond wordt, dan leidt deze knop u naar de voorafgaande sub-menu.
⑦		Navigeert door de instellingen. ▲: Omhoog-knop ▼: Omlaag-knop ◀: - knop ▶: + knop ▲ (BRI+): Verhoog de helderheid. ▼ (BRI-): Verlaag de helderheid. ◀ (VOL-): Zet het geluid zachter. ▶ (VOL+): Zet het geluid harder.  ENTER: Keuze knop
⑧	AUDIO Sel	Toon het AUDIO Selectie menu.
⑨	Number (1-9) / Input source	Functioneert als signaalbron-selector indien Menu niet wordt getoond. DP2, DVI, S-Video en AV zijn niet beschikbaar bij deze monitor.
⑩	Auto-ADJ	De Auto-adjust aanpassen.
⑪	INFO	Laat bron- en resolutie-informatie zien.
⑫	COLOR	Toon het Kleur Selectie menu.
⑬	CONT + / CONT -	CONT+: Verhoog het contrast CONT -: Verlaag het contrast
⑭	PIP/PBP	Toon het PIP/PBP menu.
⑮	EXIT	Keert terug naar vorige menu of sluit het OSD-menu af.
⑯	MUTE	Zet de MUTE-functie aan of uit indien MENU niet wordt getoond.
⑰	INPUT	Toon het Ingangsselectie menu.
⑱	Number (0) / Auto-Select	Zoekt automatisch een beschikbare signaalbron.

## DE AFSTANDBEDIENING GEREED MAKEN

Voor ingebruikname van de afstandsbediening de 2 batterijen plaatsen.

### PAS OP

Gebruik voor de afstandsbediening geen andere batterijen dan degene die in deze handleiding worden genoemd. Gebarsten batterijen of elektrolyten uit batterijen kunnen vlekken, brand of letsel veroorzaken.

- ① Schuif het batterijklepje terug in de richting van de pijl en verwijder de batterijen.

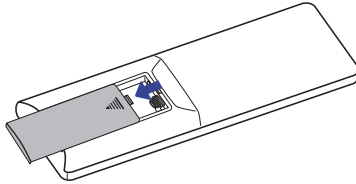

- ② Plaats twee AAA-batterijen met de +/-polen op de aangegeven wijze (staat op de afstandsbediening).

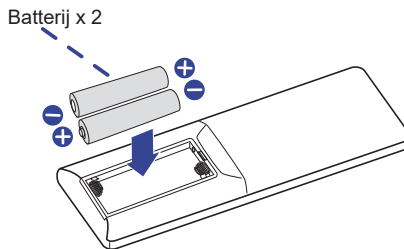

- ③ Herplaats de batterij-klep en schuif deze weer dicht.

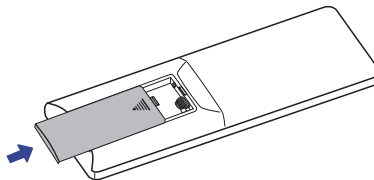

### OPMERKING

- Vervang de batterijen als de afstandsbediening vlakbij de monitor niet werkt. Gebruik AAA droge batterijen.
- Gebruik de afstandsbediening door hiermee te wijzen naar de sensor op de monitor.
- Deze monitor werkt alleen als u de meegeleverde afstandsbediening gebruikt. Het gebruik van andere typen afstandsbediening heeft geen zin.
- Lever uw batterijen in bij een milieu-inzamelpunt.

## BASISBEDIENING

### ■ Het aanzetten van de monitor

De Power-indicator licht blauw op wanneer de monitor aanstaat als u op de POWER-knop drukt op de monitor of afstandsbediening. De monitor staat uit als de power indicator oranje oplicht als u op de POWER-knop drukt op de monitor of afstandsbediening. Druk nogmaals in om de monitor weer in te schakelen.

### OPMERKING

Zelfs indien de monitor, middels het powermanagement of de aan/uit-schakelaar, is uitgezet vraagt de monitor een minime hoeveelheid energie. Haal de stroomkabel uit de wandcontactdoos als u ook dat verbruik wilt voorkomen.

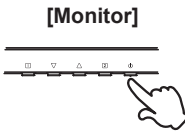

### [Afstandsbediening]

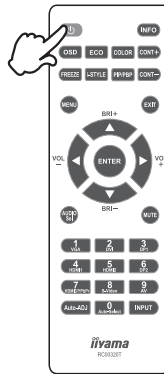

### ■ Het tonen van instellingen-menu

Als u op de monitor de **1**-knop drukt / op de afstandbediening de MENU-knop drukt, dan verschijnt het menu op het scherm.

Het menu verdwijnt als u op de monitor de **1**-knop indrukt / op de afstandsbediening de EXIT-knop.

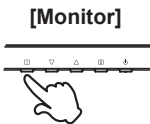

### [Afstandsbediening]

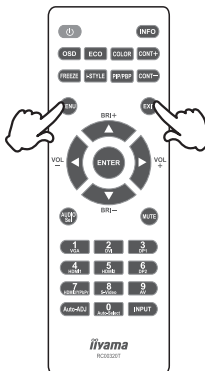

## ■ De cursor vertikaal verplaatsen

Als het menu wordt getoond, kies dan voor een aanpassing door op de monitor/afstandsbediening de knop ▲ / ▼ in de drukken.

[Monitor]

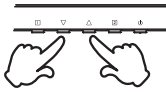

[Afstandsbediening]

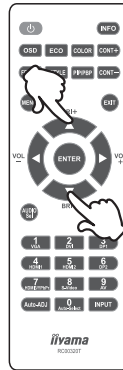

## ■ Verplaats het "Aanpassings balk"

Om aanpassing door te voeren, druk op de ◀ / ▶ knop op de afstandsbediening terwijl de aanpassings balk van de menu pagina op het scherm wordt getoond.

[Afstandsbediening]

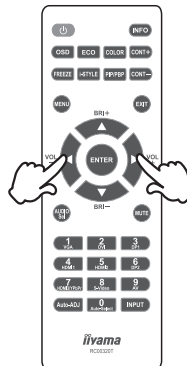



## ■ Het volume aanpassen

Indien het menu niet getoond wordt, pas dan volume aan door op afstandsbediening de VOL ◀ / ▶ knop in te drukken.

### [Afstandsbediening]

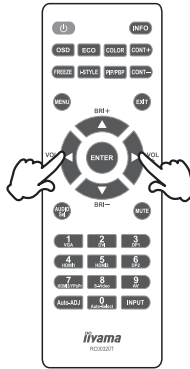

## ■ Een signaalbron kiezen

Wordt geactiveerd indien op de monitor herhaaldelijk de 2-knop wordt indrukt / op de afstandsbediening herhaaldelijk de INPUT-knop.

Ook kunt je overschakelen door op de cijfertoetsen (1-5,7) op de afstandsbediening te drukken.

### [Monitor]

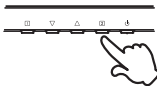

### [Afstandsbediening]

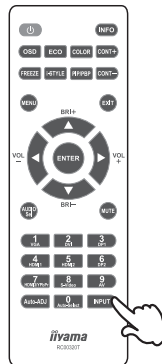

## DE MONITOR AANSLUITEN

- ① Controleer of zowel computer als monitor zijn uitgeschakeld.
- ② Sluit de computer aan op de monitor met de signaalkabel.
- ③ Sluit de computer aan op de monitor met de Audio-kabel.
- ④ Sluit de computer aan op de monitor aan met de USB kabel.
- ⑤ Sluit de stroomkabel eerst op de monitor aan en vervolgens op de stroombron.
- ⑥ De monitor (Aan/uit schakelaar en Aan/uit knop) en computer kunnen nu aangezet worden.

### OPMERKING

- De signaalkabel voor het aansluiten van computer en monitor kan verschillen, afhankelijk van het type computer. Een onjuiste verbinding kan zowel monitor als computer ernstig beschadigen. De bij de monitor geleverde kabel is voor een standaard aansluiting. Als een speciale kabel nodig is neemt u contact op met uw iiyama-dealer of plaatselijk iiyama-kantoor.
- Voor aansluiting op Macintoshcomputers, neemt u contact op met uw iiyama-dealer of plaatselijk iiyama-kantoor voor aanschaf van een geschikte adapter.
- Controleer of de schroeven aan beide uiteindes van de signaalkabel zijn vastgedraaid.

[Voorbeeld van aansluiting]

<Achterkant>

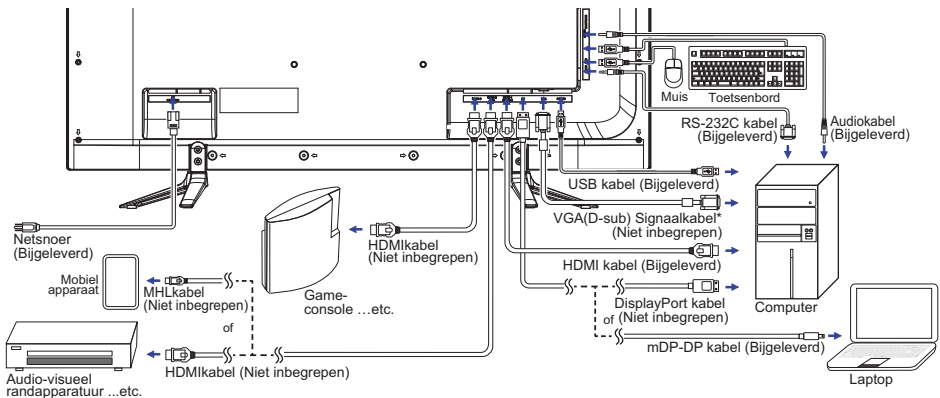

\* VGA (D-Sub) kabel wordt niet bij de monitor geleverd. Wanneer u een VGA (D-Sub) kabel van slechte kwaliteit gebruikt, kunnen elektromagnetische storingen optreden. Gelieve contact met de iiyama Support Centre in uw eigen land op te nemen, als u de monitor via de VGA- ingang wenst aan te sluiten.

## INSTELLING VAN DE COMPUTER

- Signaaltiming  
Verander de waarde in de gewenste signaaltiming zoals aangegeven op pagina 35: ONERSTEUNDE TIMING.
- Procedure om de monitor aan te zetten  
Zet de Monitor eerst aan, pas dan de computer.

## DE KIJKHOEK AANPASSEN

- Voor een optimale kijkervaring wordt aanbevolen recht op het beeldscherm te kijken.
- Houd de standaard vast zodat de monitor niet omvalt als u de kijkhoek aanpast.
- U kunt de monitor maximaal 7° naar boven en 4° naar beneden worden gedraaid.

### OPMERKING

- Raak het LCD-scherm niet aan terwijl u de hoogte of de hoek aanpast. Hierdoor kan schade ontstaan of kan het LCD-scherm breken.
- Let erop dat uw vinger of hand niet bekneld raakt als u de hoogte of de hoek aanpast.

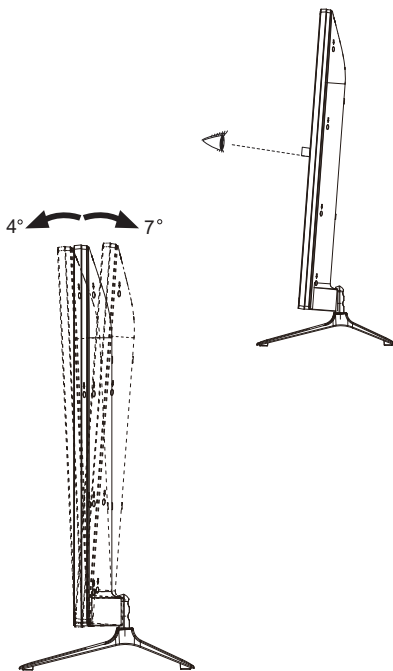

# DE MONITOR GEBRUIKEN

The Auto Power Off functie is als standaardinstelling ingesteld. De monitor zal vanzelf afsluiten wanneer er 3 uur geen activiteit is. Wanneer u de monitor langer dan 3 uur continu wil gebruiken, zet de functie Auto Power Off dan uit.

De iiyama LCD-monitor is voor het beste beeld ingesteld op de ONDERSTEUNDE TIMING die op pagina 35 te zien is. U kunt het beeld zelf aanpassen via de knoppen zoals hieronder is aangegeven. Voor meer details, zie pagina 27 voor SCHERMAANPASSINGEN.

- 1 Druk op de monitor de **1**-knop / op de afstandbediening de MENU-knop om de On Screen Display functie in te schakelen. Extra menu-items kunnen worden opgeroepen met de **▲** / **▼**-knop.

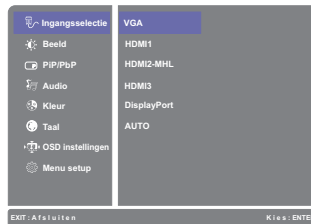

- 2 Selecteer het menu-item met het pictogram van de gewenste aanpassing. Druk op de monitor de **2**-knop wordt indrukt / op de afstandsbediening de ENTER-knop. Gebruik vervolgens de **▲** / **▼**-knop om het pictogram van de gewenste aanpassing te markeren.
- 3 Druk nogmaals op de monitor de **2**-toets wordt indrukt / op de afstandsbediening de ENTER-knop. Gebruik de **▲** / **▼**-knop om de gewenste aanpassing of instelling te maken.
- 4 Druk op de monitor de **1**-knop / op de afstandbediening de EXIT-knop om het menu te verlaten, en de gemaakte instellingen worden automatisch opgeslagen.

Wilt u bijvoorbeeld de verticale positie aanpassen, selecteer dan het menu-item  (Menu setup) en druk vervolgens op de monitor de **2**-knop wordt indrukt / op de afstandsbediening de ENTER-knop. Selecteer vervolgens Geometry met de **▲** / **▼**-knop en druk vervolgens op de monitor de **2**-knop wordt indrukt / op de afstandsbediening de ENTER-knop. Selecteer vervolgens V. positie met de **▲** / **▼**-knop.

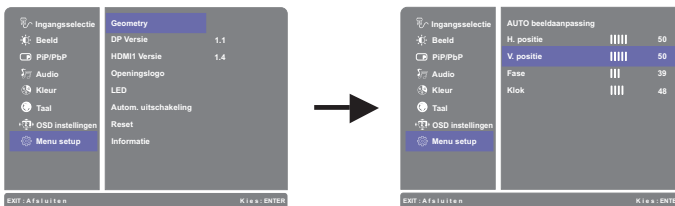

Druk nogmaals druk vervolgens op de monitor de **2**-knop wordt indrukt / op de afstandsbediening de ENTER-knop. Gebruik vervolgens de **▲** / **▼**-knop om de instelling van de verticale positie te veranderen. De verticale positie moet dienovereenkomstig veranderen terwijl u dit doet.



Druk tenslotte op de monitor de **1**-knop / op de afstandbediening de EXIT-knop, waardoor het aanpassen stopt en de veranderingen in het geheugen worden opgeslagen.

## OPMERKING

- Als tijdens het aanpassen een tijdlang geen knop wordt ingedrukt, verdwijnt de OSD als de tijd die is ingesteld bij Time-out OSD is verstreken. Ook, kan de monitor de **1**-knop / op de afstandbediening de EXIT-knop worden gebruikt om vorig menu terug te keren en de Vertoning Op scherm uit te zetten.
- Alle veranderingen worden automatisch in het geheugen opgeslagen als de OSD verdwijnt. Schakel niet de stroom uit als u het menu gebruikt.
- Aanpassingen voor H/V - Positie, Klok en Fase worden voor elke signaaltiming opgeslagen. Met uitzondering van deze items, hebben alle andere items slechts één instelling die van toepassing is op alle signaaltimings.

### ■ Uitgeschakelde functietabel

		Na functie inschakelen						
		Verh. Contrast	ECO Modus	i-Style Color	Blue Light Reducer	Helderheid	Contrast	Overdrive
Functie ingeschakeld	Verh. Contrast	—	×	○	×	×	○	○
	ECO Modus	×	—	○	×	×	○	○
	i-Style Color	×	×	—	×	×	×	×
	Blue Light Reducer	×	×	×	—	○	○	○

○ : aanpasbaar

× : uitgeschakeld

## INHOUD VAN HET AANPASSINGSMENU



### Ingangselectie Input Select

**Direct**

Aanpassingsitem	Probleem / Optie		In te drukken knoppen
Ingangselectie Input Select	VGA	Selecteer de VGA ingang.	
	HDMI1	Selecteer de HDMI1 ingang.	
	HDMI2-MHL	Selecteer de HDMI2-MHL ingang.	
	HDMI3	Selecteer de HDMI3 ingang.	
	DisplayPort	Selecteer de DisplayPort ingang.	
	AUTO	Zoekt automatisch een beschikbare signaalbron.	

**OPMERKING** Nochtans zal het automatisch geselecteerd worden wanneer enkel een bron gebruikt. De bron van de input wordt bevestigd, niet automatisch wanneer VGA, HDMI1, HDMI2-MHL, HDMI3 en DisplayPort geselecteerd die worden geselecteerd.

### Direct

U kunt de menu-items overslaan en een aanpassingschaal direct weergeven via de volgende knoppen.

- Ingangselectie: Druk op de monitor de -knop wordt indrukt / op de afstandsbediening de INPUT-knop als het menu niet is weergegeven.



## Beeld Picture

Aanpassingsitem	Probleem / Optie		In te drukken knoppen
Beeld formaat *1 Picture Format	Volledig Scherm	Toont volledig scherm	
	Beeldverhouding *2	Maximale vergroting met behoud van beeldverhouding.	
	Pixel bij pixel	Toont de afbeelding 1:1 formaat.	
Helderheid *3,4 Brightness	Te donker		
	Te licht		
Contrast *4 Contrast	Te vaag		
	Te intens		
Scherpte Sharpness	U kunt de beeldkwaliteit veranderen van 0 tot 100 (zacht tot scherp). Druk op de ▲-toets om de beeldkwaliteit oplopend te veranderen. Druk op de ▼-toets om de beeldkwaliteit aflopend te veranderen. Aanpassen van de beeldkwaliteit bij resoluties van minder dan 3840 × 2160. U kunt de beeldkwaliteit wijzigen.		 
Overdrive *1,4 Overdrive	Uit / -2 / -1 / 0 / +1 / +2 Het zal de grijze tijd van de niveaureactie van het LCD paneel verbeteren. Een hoger niveau resulteert in sneller de reactietijd.		 
Verh. Contrast *1,5 Adv. Contrast	Aan	Vergroot contrast	
	Uit	Normaal contrast	
ECO Modus *4 ECO Mode	Uit	Normaal	
	1	Helderheid van back-light wordt verminderd.	
	2	Helderheid van back-light wordt meer verminderd dan 1.	
	3	Helderheid van back-light wordt meer verminderd dan 2.	
X-Res Technologie X-Res Technology	Uit	Normal	
	Zacht	Verbeterd de afbeelding qua vloeiende randen en inhoud-scherpte na vergroting.	
	Gemiddeld	Versterkt verbetering t.o.v. "Zacht"-modus.	
	Scherp	Versterkt verbetering t.o.v. "Gemiddeld"-modus.	

\*1 Beeld formaat, Overdrive, Verh. Contrast zijn uitgeschakeld wanneer PiP/PbP Modus is geactiveerd.

\*2 Optie niet beschikbaar bij 16:9 beeldverhouding. Bij 4:3, 5:4 en 16:10 beeldverhouding, wordt het beeld in het midden van het scherm getoond in 4:3 verhouding.

\*3 Pas de Brightness als u het beeldscherm in een donkere kamer gebruikt en het scherm te licht is.

\*4 Zie pagina 18 voor uitgeschakelde functietabel.



## PiP/PbP PiP/PbP

Aanpassingsitem	Probleem / Optie	In te drukken knoppen
PiP/PbP Modus * PiP/PbP Mode	Uit	De PiP/PbP Mode is uitgeschakeld.
	PiP	Toon het secundaire-scherm in het primaire-scherm.
	PbP	In twee beelden verdeeld
Sub Ven Ingang Sub Win Input	VGA	Selecteer de VGA ingang.
	HDMI1	Selecteer de HDMI1 ingang.
	HDMI2-MHL	Selecteer de HDMI2-MHL ingang.
	HDMI3	Selecteer de HDMI3 ingang.
PiP Formaat PiP Size	DisplayPort	Selecteer de DisplayPort ingang.
	Klein	Verklein het getoonde formaat van het secundaire scherm.
	Middel	Normaal formaat
PiP Position PiP Position	Groot	Vergroot het getoonde formaat van het secundaire scherm.
	Rechts Boven	Verplaats het subscherm naar de rechts boven.
	Links Boven	Verplaats het subscherm naar de links boven.
	Rechts Onder	Verplaats het subscherm naar rechts onder.
Verwissel Swap	Links Onder	Verplaats het subscherm naar links onder.
		Verwisselt het Hoofd- en Sub-scherm, wanneer de PiP modus actief is.

\* PiP = Picture in Picture

Met deze functie kunt u twee verschillende afbeeldingen weergeven.

PbP = Picture by Picture

Met deze functie toon de afbeeldingen van de twee bronnen naast elkaar.





## Audio Audio

**Direct**

Aanpassingsitem	Probleem / Optie		In te drukken knoppen
Volume Volume	Zu leise Zu laut		▲ ▼
Geluid uit Mute	Aan	Het geluid tijdelijk uitzetten.	
	Uit	Geluidsvolume terugzetten naar voorgaande niveau.	
Audio-ingang * Audio Input	Line-In	Selecteer de Line-In input.	
	HDMI1	Selecteer de HDMI1 input.	
	HDMI2-MHL	Selecteer de HDMI2-MHL input.	
	HDMI3	Selecteer de HDMI3 input.	
	DisplayPort	Selecteer de DisplayPort input.	

\* Alleen beschikbaar bij gebruik van HDMI/DisplayPort.



**Direct**

U kunt de menu-items overslaan en een aanpassingschaal direct weergeven via de volgende knoppen.

- Audio: Druk op de Knop ▲ als het menu niet is weergegeven.
- Geluid uit: Het aandringen en het houden van de ▲ knoop ongeveer 2 seconden als het menu niet is weergegeven.  
Geluid uit en Geluid aan worden veranderd door achter elkaar op de knoppen ▲ te drukken.



## Kleur \*<sup>1</sup> Color

Aanpassingsitem	Probleem / Optie	In te drukken knoppen
Warm <b>Warm</b>	Roodachtig wit	
Standaard <b>Normal</b>	Groenachtig wit	
Koel <b>Cool</b>	Blauwachtig wit	
Gebruikersinstelling User Color	Rood	Te weinig  
	Groen	Te veel  
	Blauw	
i-Style Color i-Style Color <b>Direct</b>	Standaard	Voor het algemene venstersmilieu en monitor standaard plaatsen.
	Landschap	Voor het weergeven van beelden van landschappen.
	Bioscoop	Voor film en videomilieu.
	Game	Voor het spelmilieu van PC.
	Tekst	Voor tekst het uitgeven en het bekijken in een tekstverwerkingsmilieu.
	Uit	Valt terug naar de vooraf ingestelde kleurinstelling, niet naar de i-style instelling.
Blue Light Reducer * <sup>2</sup> Blue Light Reducer <b>Direct</b>	Uit	Normaal
	1	Blue Light is gereduceerd.
	2	Blue Light is meer gereduceerd dan Modus1.
	3	Blue Light is meer gereduceerd dan Modus2.

\*<sup>1</sup> Wanneer Blue Light Reducer geactiveerd is, worden andere functies gedeactiveerd.

\*<sup>2</sup> Zie pagina 18 voor uitgeschakelde functietabel.

### Direct

U kunt de menu-items overslaan en een aanpassingschaal direct weergeven via de volgende knoppen.

- i-Style Color: Druk op de Knop ▼ als het menu niet is weergegeven.
- Blue Light Reducer: Het aandringen en het houden van op de monitor de -knop wordt indrukt ongeveer 2 seconden als het menu niet is weergegeven.



## Taal Language

Aanpassingsitem	Probleem / Optie		In te drukken knoppen	
Taal Language	English	Engels	Italiano	Italiaans
	Français	Frans	Русский	Russisch
	Deutsch	Duits	日本語	Japans
	Nederlands	Nederlands	简体中文	Vereenvoudigd Chinees
	Polski	Pools	繁體中文	Traditionele Chinees
	Česky	Tsjechisch		



## OSD instellingen OSD Settings

Aanpassingsitem	Probleem / Optie	In te drukken knoppen
H. positie OSD H. Position	OSD staat te veel links OSD staat te veel rechts	▲ ▼
V. positie OSD V. Position	OSD staat te laag OSD staat te hoog	▲ ▼
OSD-achtergrond OSD Background	De achtergrond van OSD is transparant gemaakt. Uit / 1 / 2 / 3 / 4	▲ ▼
Time-out OSD OSD Time Out	U kunt de tijdsduur van het OSD scherm instellen. 5 / 15 / 30 / 60 seconden	▲ ▼

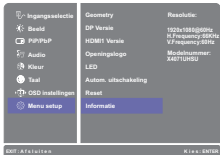

## Menu setup Setup Menu

Aanpassingsitem	Probleem / Optie		In te drukken knoppen
Geometry * <sup>1</sup> Geometry	AUTO Beeldaanpassing * <sup>2</sup> Auto Image Adjust <b>Direct</b>		H / V -positie, Klok en Fase automatisch aanpassen.
	H. positie * <sup>3</sup> H. Position		<input type="checkbox"/> Te veel naar links    ← ▲ <input type="checkbox"/> Te veel naar rechts    ← ▼
	V. positie * <sup>3</sup> V. Position		<input type="checkbox"/> Te laag    ← ▲ <input type="checkbox"/> Te hoog    ← ▼
	Fase Phase		Om knipperende tekst of regels te corrigeren    ← ▲ ▼
	Klok Clock		<input type="checkbox"/> Te smal    ← ▲ <input type="checkbox"/> Te breed    ← ▼
DP Versie * <sup>4</sup> DP Format	1.1	Standaard	
	1.2	Te gebruiken bij 3840x2130 60Hz.	
HDMI1 Versie * <sup>5</sup> HDMI1 Format	1.4	Standaard	
	2.0	Te gebruiken bij 3840x2130 60Hz.	
Openingslogo Opening Logo	Aan	het iiyama-logo wordt getoond als de monitor wordt aangezet.	
	Uit	het iiyama-logo wordt niet getoond als de monitor wordt aangezet.	
LED LED	Aan	Aan/uit indicator-lampje is AAN.	
	Uit	Aan/uit indicator-lampje is UIT.	
<b>OPMERKING</b> Schakel de Aan/uit indicator uit als u last heeft van het licht.			
Autom. uitschakeling Auto Pow. Off	Aan	Stel functie Autom. uitschakeling in.	
	Uit	Autom. uitschakeling is UIT.	
<b>OPMERKING</b> Autom. uitschakeling functie is als standaardinstelling ingesteld. De monitor zal vanzelf afsluiten wanneer er 3 uur geen activiteit is. Wanneer u de monitor langer dan 3 uur continu wil gebruiken, zet de functie Autom. uitschakeling dan uit.			
Reset Memory Recall	Ja	Standaardwaarden worden hersteld.	
	Nee	Terug naar menu.	
Informatie Information	Geeft informatie weer over het huidige invoersignaal van de grafische kaart van de computer.		
	<Voorbeeld> 		<b>OPMERKING</b> Zie de handleiding van de grafische kaart voor meer informatie over het veranderen van resolutie en vernieuwingsfrequentie.

- \*1 Alleen analoge ingang.
- \*2 Voor het beste resultaat gebruikt u de Auto Image Adjust samen met het aanpassingspatroon. Zie pagina 27 voor SCHERMAANPASSINGEN.
- \*3 Zie pagina 27 voor SCHERMAANPASSINGEN.
- \*4 Voor weergave van 3840x2160 resolutie bij 60Hz, dient DisplayPort 1.2 ingesteld te zijn. Tevens dient de grafische kaart de 3840x2160 resolutie bij 60Hz te ondersteunen.
- \*5 Alleen HDMI1 kan 3840x2160 60Hz weergeven. Voor weergave van 3840x2160 resolutie bij 60Hz, dient HDMI1 2.0 ingesteld te zijn. Tevens dient de grafische kaart de 3840x2160 resolutie bij 60Hz te ondersteunen.

## Direct

U kunt de menu-items overslaan en een aanpassingschaal direct weergeven via de volgende knoppen.

- **AUTO Beeldaanpassing:** Het aandringen en het houden van de ▼ knoop ongeveer 2 seconden als het menu niet is weergegeven.
- **FREEZE :** Druk op op de afstandsbediening de FREEZE-knop als het menu niet is weergegeven.  
Aan: Bevries het getoonde beeld.  
Uit: Terug naar Normaal.

## ● Vergrendelings modus

### <OSD Menu>

1. De OSD-vergrendeling activeren door monitor-knoppen ① en ▲ gelijktijdig 5 seconden lang in te drukken. Als men hierna de monitor-knoppen ①, ▼, ▲ of ② gebruikt, dan zal de tekst "OSD Locked" verschijnen.
2. De OSD wordt weer ontgrendeld door monitor-knoppen ① en ▲ gelijktijdig 5 seconden lang in te drukken.

### <Aan/uit knop>

1. U kunt de Power aan/uit-vergrendeling activeren door de monitor-knoppen ① en ▼ gelijktijdig 5 seconden lang in te drukken. Hierdoor kan de monitor niet uitgeschakeld worden. Indien de Power-knop ingedrukt wordt, verschijnt de tekst "Power Button Locked"
2. De Power aan/uit-vergrendeling vervalt weer indien nogmaals de monitor-knoppen ① en ▼ gelijktijdig 5 seconden lang worden ingedrukt.

## SCHERMAANPASSINGEN

Pas het beeld aan door de onderstaande procedure te volgen om zo het gewenste beeld te krijgen voor de Analoge ingang.

- De schermaanpassingen die in deze handleiding worden beschreven zijn ontworpen om de beeldpositie in te stellen en flikkeringen of onscherp beeld tot een minimum te beperken voor de gebruikte computer.
- De monitor is ontworpen voor de beste prestaties bij een resolutie van 3840 x 2160, en kan de beste prestaties niet leveren op resoluties van minder dan 3840 x 2160 omdat het beeld dan automatisch uitgerekt wordt om op het volledige scherm te passen. Het wordt aanbevolen tijdens normaal gebruik een resolutie van 3840 x 2160 te gebruiken.
- Tekst of regels worden onscherp of onregelmatig qua dikte als het beeld wordt uitgerekt.
- Het is beter om de beeldpositie en frequentie rechtstreeks aan te passen via de bedieningsknoppen van de monitor dan via software of hulpprogramma's op de computer.
- Voer de aanpassingen pas uit na een opwarmperiode van minstens dertig minuten.
- Extra aanpassingen kunnen na de Auto-installatie nodig zijn, afhankelijk van de resolutie en signaaltiming.
- De Auto-installatie werkt niet altijd correct als een ander beeld dan het schermaanpassingspatroon wordt weergegeven. In dit geval is handmatige aanpassing vereist.

Er zijn twee manieren om het scherm aan te passen. Eén manier is de automatische aanpassing voor Positie, Klokfrequentie en Fase. De andere manier is elke instelling handmatig aan te passen. Voer de Auto-installatie uit als de monitor wordt aangesloten op een nieuwe computer of als de resolutie is veranderd. Als na Auto-installatie het beeld flinkt of wazig is, of als het beeld niet op het scherm past, dan zijn handmatige aanpassingen nodig. Beide aanpassingen moeten worden gemaakt met het schermaanpassingspatroon (Test.bmp) dat u van de website van IYAMA kunt halen (<http://www.iiyama.com>).

Pas het beeld aan door onderstaande procedure te volgen om het gewenste beeld te krijgen. Deze handleiding legt uit hoe u het beeld kunt aanpassen in Windows® OS.

- ① **Toon het beeld op de optimale resolutie.**
- ② **Gebruik Test.bmp (schermaanpassingspatroon) als bureaubladachtergrond.**

### OPMERKING

- Raadpleeg de betreffende documentatie om dit te doen.
- Test.bmp is gemaakt op een resolutie van 1280 x 1024. Stel de schermpositie in als "gecentreerd" in het dialoogvenster van de wallpaper. Als u Microsoft® PLUS! 95/98 gebruikt, annuleer dan de instelling "Achtergrond uitrekken om te passen in het scherm".

[Aanpassingspatroon]

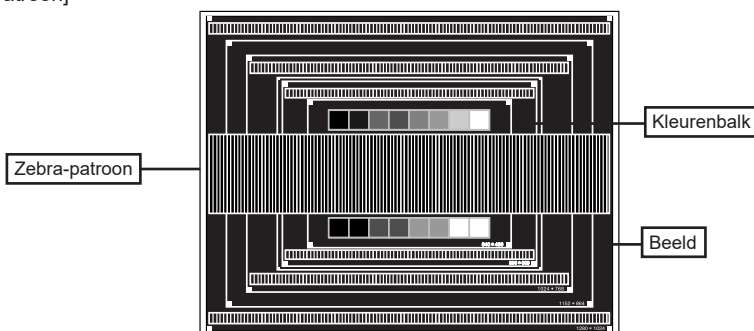

- ③ De Auto-adjust aanpassen.
- ④ Pas het beeld via onderstaande procedure handmatig aan als het beeld flinkt, onscherp is, of als het beeld niet op het scherm past na Auto-installatie.
- ⑤ Pas de V. Positie zodanig aan dat de boven- en onderkant van de afbeelding in het schermgebied past.

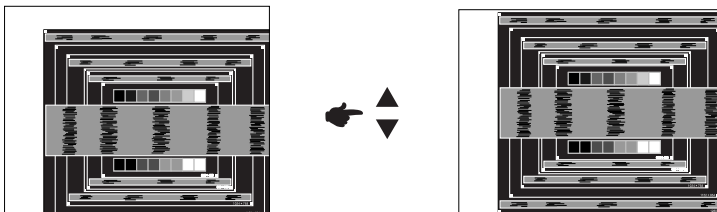

- ⑥ 1) Pas de H. Positie zodanig aan dat de rechterkant van de afbeelding naar de linkerrand van het schermgebied schuift.

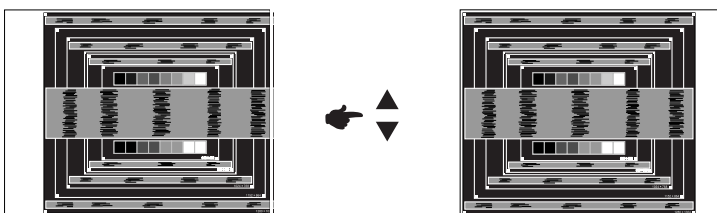

- 2) Rek door de Klok aan te passen de rechterkant van de afbeelding uit naar de rechterrand van het schermgebied.

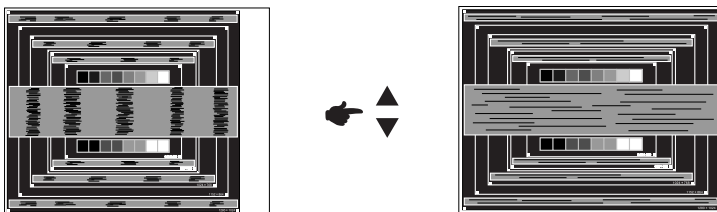

- OPMERKING**
- Als de linkerkant van de afbeelding afzonderlijk verschuift van de linkerrand van het schermgebied tijdens het aanpassen van de Klok, pas dan stappen 1) en 2) aan.
  - Een andere wijze om Klok te wijzigen is om de verticale zig-zag lijnen in het zebra patroon te corrigeren.
  - Het beeld kan knippen tijdens het aanpassen van de Klok, H. Positie en V. Positie.
  - In het geval dat de afbeelding groter of kleiner is dan het schermgebied nadat de Klok is aangepast, dan herhaalt u de stappen vanaf ③.

- ⑦ Pas de Fase aan om horizontale golfhuis, knippering of wazig beeld in het zebrapatroon te corrigeren.

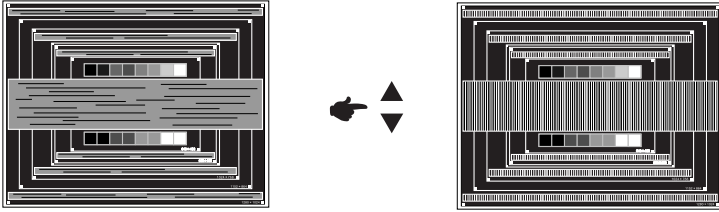

- OPMERKING**
- In het geval dat een deel van het scherm blijft knippen of wazig blijft, dan herhaalt u stappen ⑥ en ⑦ omdat de Klok wellicht niet correct is aangepast. Als het beeld blijft knippen of wazig blijft, zet dan de vernieuwingsfrequentie van de computer lager (op 60Hz) en herhaal de stappen vanaf ③.
  - Pas de H. Positie aan indien na de Fase-wijziging de horizontale positie tijdens het aanpassen verschuift.

- ⑧ Pas de Helderheid en Kleur aan om het gewenste beeld te krijgen, maar doe dit pas nadat Klok en Fase zijn aangepast. Herstel uw favoriete achtergrond.



## ENERGIEBEHEER

De energiebeheerfunctie van dit product voldoet aan de vereisten van ENERGY STAR® en VESA DPMS. Indien geactiveerd, vermindert het automatisch onnodige stroomconsumptie van de monitor als de computer niet gebruikt wordt.

Wilt u deze functie gebruiken, dan dient de monitor te worden aangesloten op een computer die voldoet aan VESA DPMS. De wijze waarop energiebeheer van de monitor functioneert wordt hieronder beschreven. De energiebeheerfunctie, waaronder tijdstellingen, wordt ingesteld door het besturingssysteem. Kijk in de handleiding van het besturingssysteem over de instellingen hiervan.

### ■ Energiebeheermodus

Als de H-sync / V-sync / H en V syncsignalen van de computer zijn uitgeschakeld, schakelt de monitor de Energiebeheermodus in waardoor het stroomverbruik wordt beperkt tot minder dan 0,5W. Het scherm springt op zwart, en de stroomindicator wordt oranje. Als het toetsenbord of muis worden gebruikt verschijnt het beeld na enkele seconden weer uit de Energiebeheermodus.

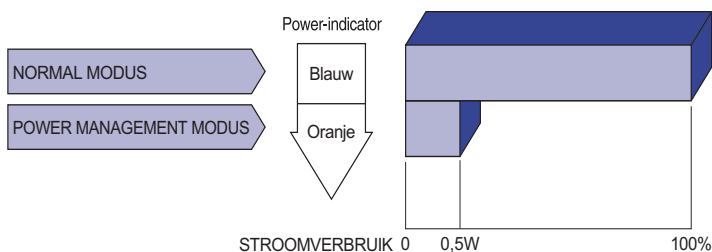

\* Indien er geen USB randapparatuur of audio-video apparatuur is aangesloten.

### OPMERKING

- Zelfs in de energiebeheermodus verbruikt de monitor electriciteit. Zet de monitor uit met de aan/uit-knop als deze niet wordt gebruikt, zoals 's nachts en in het weekend, om onnodig stroomverbruik tegen te gaan.
- Het is mogelijk dat het videosaal van de computer is ingeschakeld, zelfs als het H of V syncsignaal zijn uitgeschakeld. In dit geval werkt ENERGIEBEHEER wellicht niet correct.

# PROBLEMEN OPLOSSEN

Als de monitor niet juist functioneert, moet u de onderstaande punten in de genoemde volgorde doornemen om te zien of een mogelijke oplossing wordt genoemd.

1. Verricht de afstellingen die staan beschreven in GEBRUIK VAN DE MONITOR, afhankelijk van het probleem dat u ondervindt. Als de monitor geen beeld geeft, zie punt 2.
2. Raadpleeg de volgende overzichten als u geen passend afstellingsonderdeel vindt in GEBRUIK VAN DE MONITOR of als het probleem aanhoudt.
3. Als u een probleem ondervindt dat niet in de overzichten wordt beschreven of als u het probleem niet aan de hand van de overzichten kunt oplossen, moet u de monitor niet langer gebruiken en moet u contact opnemen met uw dealer of met iiyama voor verdere assistentie.

<b>Probleem</b>	<b>Controlepunt</b>
① Geen beeld.	<input type="checkbox"/> Is het netsnoer goed aangesloten? <input type="checkbox"/> Staat de Power-schakelaar op ON? <input type="checkbox"/> Staat er spanning op het stopcontact? Controleer dit met een ander apparaat. <input type="checkbox"/> Als de blanco schermbeveiliging actief is, moet u het toetsenbord of de muis aanraken. <input type="checkbox"/> Verhoog het Contrast en/of de Helderheid. <input type="checkbox"/> Is de computer ingeschakeld? <input type="checkbox"/> Is de signaalkabel goed aangesloten? <input type="checkbox"/> Valt de signaaltiming van de computer binnen de specificatie van de monitor? <input type="checkbox"/> Als de monitor in de energiebeheer-modus staat, moet u het toetsenbord of de muis aanraken.
② Het scherm is niet gesynchroniseerd.	<input type="checkbox"/> Is de signaalkabel goed aangesloten? <input type="checkbox"/> Valt de signaaltiming van de computer binnen de specificatie van de monitor? <input type="checkbox"/> Valt het video-uitgangsniveau van de computer binnen de specificatie van de monitor?
③ De schermpositie bevindt zich niet in het midden.	<input type="checkbox"/> Valt de signaaltiming van de computer binnen de specificatie van de monitor?
④ Het scherm is te helder of te donker.	<input type="checkbox"/> Valt het video-uitgangsniveau van de computer binnen de specificatie van de monitor?
⑤ Het scherm trilt.	<input type="checkbox"/> Valt het voltage binnen de specificatie van de monitor? <input type="checkbox"/> Valt de signaaltiming van de computer binnen de specificatie van de monitor?
⑥ Geen geluid.	<input type="checkbox"/> De audio-apparatuur (computer enz.) staat AAN. <input type="checkbox"/> De audiokabel is op de juiste wijze aangesloten. <input type="checkbox"/> Zet het geluid harder. <input type="checkbox"/> De Mute-functie is UIT. <input type="checkbox"/> Het audio-uitvoerniveau van de audioapparatuur komt overeen met despecificaties van de monitor.
⑦ Het geluid staat tehard of te zacht.	<input type="checkbox"/> Het audio-uitvoerniveau van de audioapparatuur komt overeen met despecificaties van de monitor.
⑧ Er is een vreemdgeluid te horen.	<input type="checkbox"/> De audiokabel is op de juiste wijze aangesloten.

## RECYCLE-INFORMATIE

Voor betere milieubescherming te schikken gelieve uw monitor niet.

Gelieve te bezoeken onze website: [www.iiyama.com/recycleer](http://www.iiyama.com/recycleer) voor monitor recycling.

# BIJLAGE

Design en specificaties kunnen vooraf en zonder opgave van reden gewijzigd worden.

## SPECIFICATIES

Afmeting	Categorie	40"
Lcd-scherm	Panel-technologie	MVA
	Afmeting	Diagonaal: 39,5" (100,3cm)
	Pixelafstand	0,229mm H × 0,225mm V
	Helderheid	350cd/m <sup>2</sup> (Standaard)
	Contrastverhouding	5000 : 1 (Standaard)
	Inkijkhoek	Rechts / links / Omhoog / Omlaag: 89 graden elk (Standaard)
	Reactietijd	3ms (Grijs tot Grijs)
Aantal kleuren	Ongeveer 1,07G	
Synchronisatiefrequentie	VGA: Horizontaal: 30,0-80,0kHz, verticaal: 55-75Hz HDMI1: Horizontaal: 30,0-135,0kHz, verticaal: 24-30,55-75Hz HDMI2/MHL: Horizontaal: 30,0-90,0kHz, verticaal: 24-30,55-75Hz HDMI3: Horizontaal: 30,0-90,0kHz, verticaal: 24-30,55-75Hz DisplayPort: Horizontaal: 30,0-135,0kHz, verticaal: 24-30,55-75Hz	
Optimaal resolutie	3840 × 2160, 8,3 MegaPixels	
Max. ondersteunde resolutie	VGA: 2048 × 1152 60Hz HDMI1: 3840 × 2160 60Hz HDMI2/MHL: 3840 × 2160 30Hz, 2560 × 1440 60Hz, 1920 × 2160 60Hz(HDMI), 1920 × 1080 60Hz(MHL) HDMI3: 3840 × 2160 30Hz, 2560 × 1440 60Hz, 1920 × 2160 60Hz DisplayPort: 3840 × 2160 60Hz	
Ingangsaansluiting	VGA(D-sub) mini 15 pin, HDMIx3, DisplayPort	
Seriële poort	RS-232C	
Plug & Play	VESA DDC2B™	
Ingang synchronisatiesignaal	Aparte sync:TTL, Positief of Negatief	
Ingang videosignaal	Analoog: 0.7Vp-p (Standaard), 75Ω, Positief Digitaal: HDMI, HDMI (MHL Compliant)*1, DisplayPort	
USB-versie	USB3,0	
Aantal USB-poorten	1 Upstream : B-serie	
Type connector	2 Downstream : A-serie	
Ingang audio-aansluiting	ø 3.5mm mini jack (Stereo)	
Ingang audiosignaal	Maximaal 1,0Vrms	
Koptelefoon aansluiting	ø 3.5mm mini jack (Stereo)	
Luidsprekers	Intern:6W×2 (stereo luidsprekers)	
Maximum schermformaat	878,11mm W × 485,35mm H / 34,6" W × 19,1" H	
Stroombron	100-240VAC, 50/60Hz, 1,3A	
Energieverbruik*2	60W standaard Energie-efficiëntieklasse: B	
Afmetingen / gewicht	906,5 × 580,0 × 238,5mm / 35,7 × 22,8 × 9,4 " (B×H×D), 12,2kg / 26,9lbs	
Kantelhoek	Omhoog: 7 graden, Omlaag: 4 graden	

Omgevingsvariabelen	Gebruik: Temperatuur	5 tot 35°C / 41 tot 95°F
	Vochtigheidsgraad	10 tot 80% (geen condensatie)
	Opslag: Temperatuur	-20 tot 60°C / -4 tot 140°F
	Vochtigheidsgraad	5 tot 85% (geen condensatie)
Goedkeuringen	CE, TÜV-Bauart, CU, VCCI-B, PSE, ENERGY STAR®	

- OPMERKING** \*<sup>1</sup> Alleen HDMI2 ingang.  
\*<sup>2</sup> Indien er geen USB randapparatuur, MHL of audio-video apparatuur is aangesloten.

**AFMETINGEN**

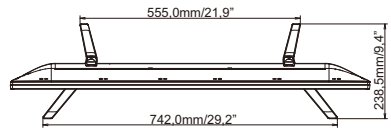
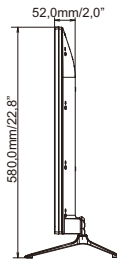
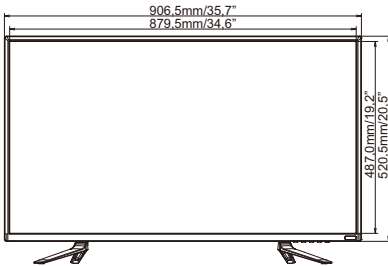

\* Uistekende onderdelen niet inbegrepen

## ONERSTEUNDE TIMING

Videomodus			Horizontale frequentie	Verticale frequentie	Puntklok
VESA	VGA	640 × 480	31,469kHz	59,940Hz	25,175MHz
			37,500kHz	75,000Hz	31,500MHz
			37,861kHz	72,809Hz	31,500MHz
	SVGA	800 × 600	35,156kHz	56,250Hz	36,000MHz
			37,879kHz	60,317Hz	40,000MHz
			46,875kHz	75,000Hz	49,500MHz
	XGA	1024 × 768	48,363kHz	60,004Hz	65,000MHz
			56,476kHz	70,069Hz	75,000MHz
			60,023kHz	75,029Hz	78,750MHz
	SXGA	1280 × 1024	63,981kHz	60,020Hz	108,000MHz
			79,976kHz	75,025Hz	135,000MHz
	WXGA+	1440 × 900	55,935kHz	59,887Hz	106,500MHz
			70,635kHz	74,984Hz	136,750MHz
	WSXGA+	1680 × 1050	65,290kHz	60,000Hz	146,250MHz
	Full HD	1920 × 1080	66,590kHz	59,930Hz	138,500MHz
QWXGA	2048 × 1152	71,584kHz	60,000Hz	197,000MHz	
WQHD	2560 × 1440	88,787kHz	59,951Hz	241,500MHz	
UHD	3840 × 2160	67,430kHz	29,970Hz	296,700MHz	
		133,313kHz	59,997Hz	533,250MHz	
		1920 × 2160	135,000kHz	60,000Hz	297,000MHz

**OPMERKING** \*1 Alleen HDMI1, HDMI2, HDMI3 en DisplayPort ingang.

\*2 Alleen HDMI1 en DisplayPort ingang.

\*3 Aanbevolen gebruik voor PbP mode.