

MANUALE UTENTE

ProLite

LCD Monitor

ProLite XB3070WQS

Grazie per aver scelto un prodotto iiyama. Vi raccomandiamo di dedicare alcuni minuti alla lettura di questo manuale prima di installare ed accendere questo prodotto. Mantenete questo manuale in un posto sicuro per futuri utilizzi.

ITALIANO

MARCHIO CE DICHIARAZIONE DI CONFORMITA'

Questo monitor LCD è conforme ai requisiti della CE/UE Direttiva 2014/30 "Direttiva EMC", 2014/35 "Direttiva Bassa Tensione", 2009/125, "Direttiva ErP" e 2011/65/UE "Direttiva RoHS".
Il elettro-sensibilità magnetica è stato scelto ad un livello che consente il funzionamento in aree residenziali, commerciali e industriali locali e piccole imprese, sia all'interno che all'esterno degli edifici. Ogni luogo di funzionamento è caratterizzato dal locale sistema di alimentazione pubblico a bassa tenzione.

IYAMA CORPORATION: Wijkemeerstraat 8, 2131 HA Hoofddorp, The Netherlands

Modello Numero. : PL3070



Raccomandiamo di riciclare i prodotti usati. Contattate il vostro rivenditore o un centro assistenza iiyama. Le informazioni relative sono disponibili via internet all'indirizzo: <http://www.iiyama.com>. Potete accedere direttamente alla web page di diverse nazioni.

- Ci riserviamo il diritto di modificare le specifiche senza preavviso.
- Tutti i marchi registrati presenti in questo manuale sono di proprietà dei loro rispettivi titolari.

INDICE

PER LA VOSTRA SICUREZZA.....	1
PRECAUZIONI DI SICUREZZA.....	1
NOTE SPECIALI SUL MONITOR LCD	3
SERVIZIO CLIENTI.....	3
PULIZIA.....	3
PRIMA DI UTILIZZARE IL MONITOR	4
CARATTERISTICHE	4
CONTROLLARE IL CONTENUTO DELL'IMBALLO.....	4
MONTAGGIO A MURO	5
MONTAGGIO E SMONTAGGIO BASE.....	6
CONTROLLO E CONNESSIONI	7
COLLEGARE IL VOSTRO MONITOR	8
SETTAGGI COMPUTER.....	9
REGOLAZIONE DELL'ALTEZZA E DELL'ANGOLO DI VISUALIZZAZIONE.....	9
UTILIZZO DEL MONITOR.....	10
REGOLAZIONE CONTENUTI MENU.....	11
REGOLAZIONE SCHERMO	17
CARATTERISTICHE RISPARMIO ENERGETICO	20
RISOLUZIONE DEI PROBLEMI.....	21
INFORMAZIONI SUL RICICLAGGIO.....	22
APPENDICE.....	23
SPECIFICHE.....	23
DIMENSIONI.....	24
FREQUENZE CONFORMI.....	24

PER LA VOSTRA SICUREZZA

PRECAUZIONI DI SICUREZZA

ATTENZIONE

INTERROMPETE L'UTILIZZO DEL MONITOR AL VERIFICARSI DI PROBLEMATICHE

Se notate qualcosa di anormale come ad esempio fumo o rumori anomali, staccate il monitor e contattate immediatamente un rivenditore iiyama o un centro assistenza. Ulteriori utilizzi potrebbero essere pericolosi e causa di incendio o scosse elettriche.

NON RIMUOVERE MAI L'INVOLUCRO

Circuiti ad alto voltaggio sono all'interno del monitor. Rimuovere l'involucro potrebbe esporvi a pericoli.

NON INSERITE ALCUN OGGETTO ALL'INTERNO DEL MONITOR

Non inserite alcun oggetto e nessun liquido all'interno del monitor. staccate il monitor e contattate immediatamente un rivenditore iiyama o un centro assistenza. Ulteriori utilizzi potrebbero essere pericolosi e causa di incendio o scosse elettriche.

INSTALLATE IL MONITOR SU UNA SUPERFICIE PIATTA E STABILE

In caso di caduta accidentale il monitor potrebbe causare dei danni.

NON UTILIZZATE IL MONITOR IN PRESENZA DI LIQUIDI

Non utilizzare il monitor in presenza di liquidi che potrebbero causare incendi o scosse elettriche.

UTILIZZATE IL MONITOR CON LA SUA SPECIFICA FONTE DI ALIMENTAZIONE

Assicuratevi di utilizzare il monitor con il suo specifico alimentatore. L'uso di un voltaggio incorretto causerà malfunzionamenti e potrebbe causare incendi o scosse elettriche.

PROTEGGETE I CAVI

Non tirate o storcete alcun cavo collegato al monitor. Non posizionate il monitor e alcun peso sui cavi. I cavi se danneggiati potrebbero causare incendi o scosse elettriche.

CONDIZIONI METEOROLOGICHE AVVERSE

E' consigliabile non utilizzare il monitor durante forti temporali. Continui sbalzi di alimentazione potrebbero causare malfunzionamenti. E' inoltre consigliato di non toccare la presa elettrica durante tali circostanze.

PRECAUZIONI

INSTALLAZIONE

Non installare il monitor in ambienti con forti sbalzi di temperatura oppure in presenza di forte umidità, polvere o fumo. Questo potrebbe causare danni. Evitate di esporre il monitor ai raggi diretti del sole.

NON POSIZIONARE IL MONITOR IN POSIZIONI AZZARDATE

Il monitor potrebbe cadere se non correttamente posizionato. Assicuratevi di non posizionare alcun oggetto pesante sul monitor e che tutti i cavi siano correttamente posizionati.

MANTENETE UNA BUONA VENTILAZIONE

Prese d'aria sono predisposte per prevenire il surriscaldamento. Coprire tali prese potrebbe causare un danno. Per consentire una adeguata circolazione d'aria posizionate il monitor ad almeno 10 cm dal muro. Non rimuovete la base del monitor.

SCONNETTERE I CAVI QUANDO MUOVETE IL MONITOR

Quando muovete il monitor spegnete il pulsante di avvio, sconnettete l'alimentazione ed i cavi di segnale. Il non rispetto di tali precauzioni potrebbe causare danni.

STACCARE IL MONITOR

Se il monitor viene lasciato inutilizzato per un lungo periodo è consigliabile staccare i cavi per evitare possibili danni.

IMPUGNATE LA PRESA QUANDO STACCATE I CAVI

I cavi di alimentazione e di segnale devono sempre essere staccati dalla propria presa e non dal cavo stesso.

NON TOCCATE LE PRESE CON LE MANI BAGNATE

Staccare o inserire un cavo con le mani bagnate può causare una scossa elettrica.

QUANDO INSTALLATE IL MONITOR SUL PC

Assicuratevi che il PC sia robusto abbastanza per sostenere il peso del monitor.

ATTENZIONE ALLE MANI E ALLE DITA !

- Una particolare attenzione è richiesta per non schiacciare le dita o le mani quando si modifica l'altezza o l'angolo di inclinazione del monitor.
- Pericolo di ferirsi se non viene prestata attenzione durante la regolazione in altezza del monitor.

OSSERVAZIONE 24/7

Questo prodotto non è specificatamente studiato per un utilizzo 24/7.

ALTRO

RACCOMANDAZIONI ERGONOMICHE

Per evitare affaticamento alla vista non utilizzare il monitor in presenza di uno sfondo luminoso oppure in un ambiente buio. Per un ottimo confort il monitor dovrebbe rimanere appena sotto il vostro centro occhi e circa 40-60 lontano dagli occhi. Sono raccomandati 10 minuti di pausa ogni ora per evitare problemi alla vista.

NOTE SPECIALI SUL MONITOR LCD

I seguenti casi sono da ritenersi normali e non indicano una problematica al monitor LCD.

NOTE

- Quando accendete il monitor l'immagine potrebbe non corrispondere all'area visiva a causa del computer in uso. In questo caso regolate la corretta posizione d'immagine.
- Si può riscontrare una luminosità irregolare a seconda del motivo dell'immagine in uso.
- Grazie alla natura dell'LCD una retroimmagine della schermata precedente può rimanere impressa quando l'immagine è visualizzata per molto tempo. In questo caso un ripristino avviene modificando l'immagine o scollegando l'alimentazione per alcune ore.

SERVIZIO CLIENTI

NOTE

- Se dovete restituire l'unità per assistenza e l'imballo originale risulta essere manomesso o mancante, contattate il Vs. Rivenditore o il centro assistenza iiyama.

PULIZIA

ATTENZIONE

- Se rovesciate del liquido sul monitor durante la pulizia staccate immediatamente l'alimentazione e contattate il Vs. Rivenditore o il centro assistenza iiyama.

PRECAUZIONI

- Per ragioni di sicurezza spegnete il monitor e staccate l'alimentazione prima di pulire.

NOTE

- Non graffiare lo schermo con oggetti rigidi ed abrasivi.
- Non usare mai uno dei seguenti solventi. Questi potrebbero causare danni all'involucro ed allo schermo:

Solventi	Spray-tipo più pulito	Benzina
Paste abrasive	Cera	Solventi acidi o alcalini
- L'involucro a contatto per lungo tempo con elementi di plastica o gomma potrebbe degenerarsi o perdere la sua colorazione.

INVOLUCRO

Pulire con un panno umido di un detergente non aggressivo quindi asciugare con un panno asciutto.

SCHERMO LCD

E' raccomandabile effettuare una pulizia periodica con un panno morbido asciutto. Non usare carta perchè potrebbe danneggiare lo schermo LCD.

PRIMA DI UTILIZZARE IL MONITOR

CARATTERISTICHE

- ◆ Supporta risoluzioni fino a 2880 × 1800 (Risoluzione Nativa 2560 × 1600)
- ◆ Alto Contrasto 1000:1 (Tipico), Disponibile funzione Adv. Contrast / Luminosità 350 cd/m² (Tipico) / Tempo di risposta rapido 5ms (Grigio a grigio)
- ◆ Blue Light Reducer
- ◆ Digital Character Smoothing
- ◆ Set-up automatico
- ◆ Altoparlanti Stereo
2 × 3W Altoparlanti Stereo
- ◆ Plug & Play VESA DDC2B Compliant
Windows[®] Vista/7/8/8,1/10 Compliant
- ◆ Gestione Alimentazione (VESA DPMS Compliant)
- ◆ VESA Mounting Standard (100mm×100mm) Compliant
- ◆ Foro per blocco di sicurezza

CONTROLLARE IL CONTENUTO DELL'IMBALLO

I seguenti accessori sono inclusi nell'imballo. Controllate che siano tutti presenti. Se qualcosa risulta mancante o danneggiato contattate per favore il Vs. Rivenditore o il centro assistenza iiyama.

- | | | |
|--|---------------|---------------------|
| ■ Power Cable* | ■ DVI-D Cable | ■ DisplayPort Cable |
| ■ mDP-DP Cable | ■ Audio Cable | ■ Base |
| ■ Vitei per il fissaggio basamento 3pz | | ■ Safety Guide |
| ■ Quick Start Guide | | |

PRECAUZIONI

- * Il rating del cavo di alimentazione incluso in 120V è di 10A/125V. Se state usando un alimentatore con un rating più alto dovete usare un cavo con rating 10A/250V. La garanzia non risponde per problemi causati dall'utilizzo di un cavo non fornito dal produttore.

MONTAGGIO A MURO

PRECAUZIONI

- Quando si utilizza il montaggio a parete, verificare gli spessori della fase di montaggio. Serrare la vite M4 con rondella verificando la lunghezza "L" di 7mm per fissare il monitor. Una vite più lunga può provocare scosse elettriche o danni per il rischio di venire a contatto con parti elettriche all'interno del monitor.
- Si prega di controllare se la parete o il soffitto possono sostenere il peso del monitor prima di montarlo.

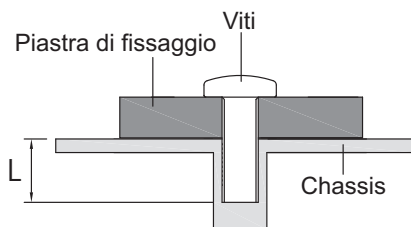

MONTAGGIO E SMONTAGGIO BASE

PRECAUZIONI

- Mettere il monitor su una superficie stabile. Il monitor può causare lesioni o danni se cade.
- Non far subire forti impatti al monitor. Può causare danni.
- Scollegare il monitor prima della rimozione o installazione per evitare scosse elettriche o danni.

<Installazione>

- ① Mettere un pezzo di panno morbido sul tavolo per evitare che il monitor si graffi. Posizionare il monitor su un tavolo con la parte anteriore rivolta verso il basso.
- ② Trattenerlo e spingere la base.
- ③ Usare le viti a serraggio manuale per assicurare la base sulla piantana.

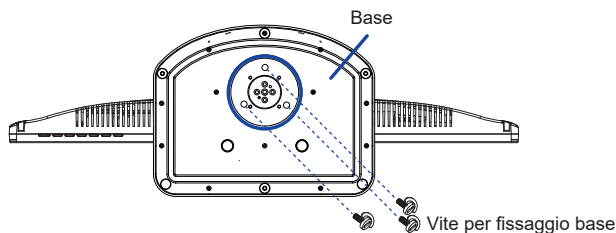

<Rimozione>

- ① Mettere un pezzo di panno morbido sul tavolo per evitare che il monitor si graffi. Posizionare il monitor su un tavolo con la parte anteriore rivolta verso il basso.
- ② Svitare le viti a serraggio manuale per rimuovere la base dalla piantana.

<Stopper>

1. Inclinare il monitor all'indietro al massimo.
2. Premere il monitor per abbassare il piedistallo al massimo.
3. Mentre si preme il fermo, regolare l'altezza del piedistallo.

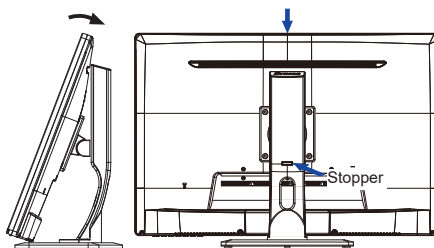

CONTROLLO E CONNESSIONI

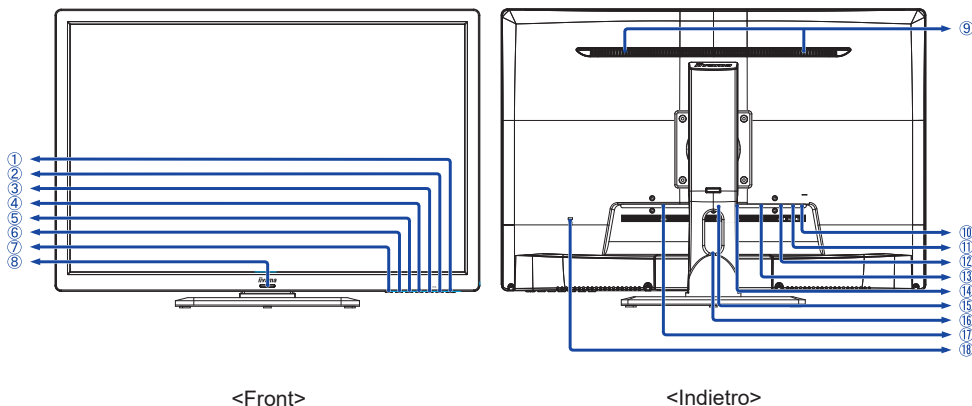

- ① Tasto accensione (⏻)
- ② Tasto Volume + (VOL+)
- ③ Tasto Volume - (VOL-)
- ④ Tasto Ingresso / Selezione / Blue Light Reducer (Ⓜ)*
- ⑤ Tasto Su / Regolazione Colore (▲)*
- ⑥ Tasto Giù / i-Style Color (▼)*
- ⑦ Tasto Menu (Ⓛ)
- ⑧ Indicatore di alimentazione

NOTE Blue: Funzionamento normale
Arancio: Risparmio energia

- ⑨ Altoparlanti
- ⑩ Headphone Connector (🎧)
- ⑪ Audio Connector (AUDIO IN)
- ⑫ HDMI Connector (HDMI)
- ⑬ DVI-D 24pin Connector (DVI)
- ⑭ VGA(D-sub) mini 15pin Connector (VGA)
- ⑮ DisplayPort Connector (DP)
- ⑯ Foro cavi
- ⑰ AC Connector (~ : Alternating current) (AC POWER IN)
- ⑱ Foro per blocco di sicurezza

NOTE È possibile fissare una serratura di sicurezza e per evitare che il monitor venga rimosso senza la vostra autorizzazione.

* È possibile saltare le voci di menu e visualizzare direttamente la scala di regolazione.

COLLEGARE IL VOSTRO MONITOR

- 1 Assicuratevi che sia il computer che il monitor siano spenti.
- 2 Connettere il computer al monitor con apposito cavo di segnale video.
- 3 Collegare il monitor a un dispositivo audio con il cavo Audio per computer quando si utilizza la funzionalità audio.
- 4 Connettere prima il cavo di alimentazione al monitor e poi all'alimentatore.
- 5 Accendere il monitor ed il computer.

NOTE

- Il cavo segnale video usato per connettere il monitor al computer può variare a seconda del computer usato. Una connessione errata può causare seri problemi ad entrambi gli apparecchi. Il cavo fornito con il monitor si riferisce ad una connessione standard. Se è richiesta una connessione speciale contattate il Vs. rivenditore o iiyama.
- Per connettere ad un computer Macintosh contattate il Vs. Rivenditore o iiyama per un idoneo adattatore.
- Assicuratevi di stringere le viti di fissaggio manuali per ogni cavo di segnale.

[Esempio di connessione]

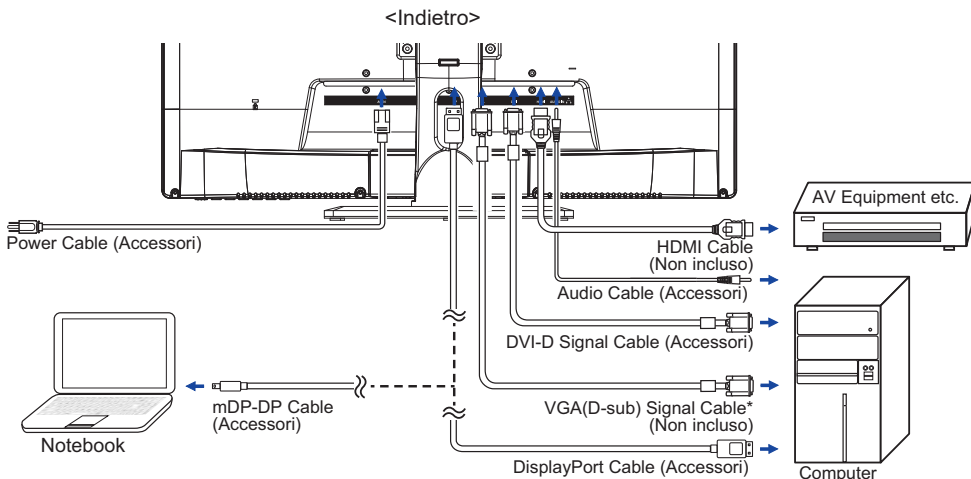

* Il cavo VGA (D-Sub) non è fornito con il monitor. Se usate un cavo VGA (D-Sub) di scarsa qualità si potrebbero avere interferenze elettromagnetiche. Si prega di contattare il Centro di Supporto di Iiyama nel vostro paese se si desidera collegare il monitor tramite l'ingresso VGA.

[Raccogliere cavi]

- 1 Inserire i cavi attraverso il foro di passaggio.
- 2 Raccogliere i cavi sul retro del basamento.

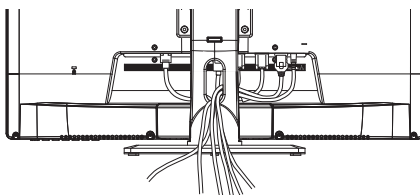

SETTAGGI COMPUTER

- Segnali di frequenza
Cambiare le frequenze desiderate come da pagina 24: FREQUENZE CONFORMI.

REGOLAZIONE DELL'ALTEZZA E DELL'ANGOLO DI VISUALIZZAZIONE

- Per una visualizzazione ottimale si consiglia di posizionarsi direttamente di fronte all'intera superficie del monitor, quindi regolare il monitor, altezza e inclinazione alle proprie preferenze.
- Mantenere il supporto in modo che il monitor non cada quando si modifica l'altezza o l'angolo del monitor.
- È possibile regolare l'altezza fino a 107mm, angolo di 45 gradi a destra e a sinistra, 17 gradi verso l'alto.

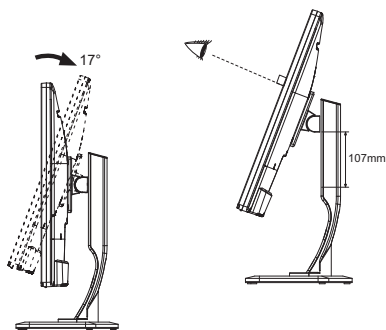

- NOTE**
- Non toccare lo schermo LCD quando si modifica l'altezza o l'angolo. Si possono causare danni o rompere il display a cristalli liquidi.
 - Particolare attenzione è richiesta per non schiacciare le dita o le mani quando si modifica l'altezza o l'angolo di inclinazione.
 - Agire con cautela per evitare di schiacciarsi le dita tra il monitor e la scrivania durante la regolazione in altezza.

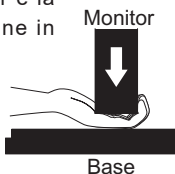
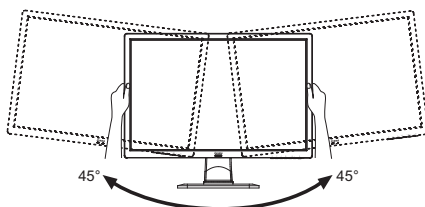

UTILIZZO DEL MONITOR

Per un'immagine ottimale il tuo monitor iiyama è stato presetato dal fabbricante con le opzioni mostrate a pag. 24. Potete regolare l'immagine seguendo le operazioni mostrate di seguito. Per maggiori informazioni sui settaggi fate riferimento a pag. 17.

- 1 Premete il tasto 1 per avviare la funzione OSD. Ci sono ulteriori sotto Menu attivabili tramite i pulsanti ▲ / ▼.

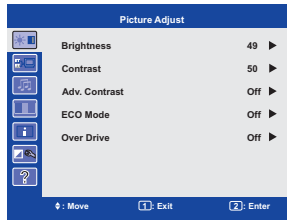

- 2 Selezionare la voce di menu che contiene l'icona della regolazione che si desidera fare. Premere il tasto 2 per aprire la pagina. Usare i pulsanti ▲ / ▼ per evidenziare la regolazione desiderata.
- 3 Premere nuovamente il tasto 2. Usate i pulsanti ▲ / ▼ per le appropriate regolazioni e settaggi.
- 4 Premere il tasto 1 per abbandonare il menù. I settaggi effettuati verranno automaticamente salvati.

Per esempio, per settare il posizionamento in verticale, selezionare Menù dallo Manual Image Adhust. Premere il tasto 2 quindi selezionare "H./V. Position" tramite i pulsanti ▲ / ▼.

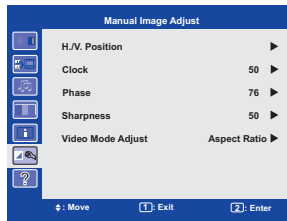

Viene visualizzata una pagina di regolazione dopo aver premuto il tasto 2. Quindi selezionare " V. Position" tramite i pulsanti ▲ / ▼. Premere nuovamente il tasto 2. Quindi, utilizzare il ▲ / ▼ pulsanti per modificare la posizione verticale. Il posizionamento in verticale dello schermo si modificherà durante l'operazione.

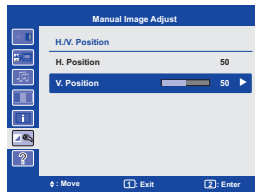













Una volta premuto il tasto 1 tutte le modifiche verranno salvate.

NOTE

- Quando le operazioni vengono interrotte durante la regolazione, il menu OSD scompare quando il periodo di tempo impostato per il Timeout viene superato. Inoltre, il tasto 1 può essere usato per il ritorno al menu precedente e disattivare la modalità On Screen Display.
- Tutte le modifiche vengono salvate automaticamente quando si abbandona il menù OSD. Evitare di sconnettere l'alimentazione durante l'uso del Menù.
- Correzioni della posizione di immagine, segnale di frequenza e fase sono salvate per ogni sincronizzazione. Ad eccezione di queste regolazioni, tutte le altre regolazioni hanno solo un'impostazione che si applica a tutti i tempi del segnale.

REGOLAZIONE CONTENUTI MENU

 Picture Adjust Regolazione immagine		
Regolazioni	Problemi / Opzioni	Pulsanti da premere
Brightness *1,2,3 Luminosità	Troppo scuro Troppo chiaro	   
Contrast *3 Contrasto	Troppo debole Troppo intenso	   
Adv. Contrast *2,3,4 Contrasto Avanzato	Off Spento	Rapporto di contrasto
	On Acceso	Maggiore rapporto di contrasto
ECO Mode *3 Mode ECO	Off Spento	Normale
	1	Luminosità di retroilluminazione ridotta.
	2	Luminosità di retroilluminazione ridotta più di 1.
	3	Luminosità di retroilluminazione ridotta più di 2.
Over Drive Over Drive	Off Spento / -2 / -1 / 0 / +1 / +2 Migliorerà il tempo di risposta del livello di grigio del pannello LCD. Un livello superiore si traduce in un tempo di risposta più veloce.	   

*1 Regolare la luminosità quando state usando il monitor in una stanza scura e ritenete lo schermo troppo luminoso. Non è possibile selezionare quando Adv. Contrast è On.

*2 Brightness e Adv. Contrast non utilizzabili contemporaneamente quando la ECO Mode è attiva.

*3 Contrast, Brightness, Adv. Contrast e ECO Mode sono disattivate quando i-Style Color viene attivato.

*4 Adv. Contrast è disattivato quando Blue Light Reducer è attivato.



Input Select Seleziona input

Diretto

Regolazioni	Problemi / Opzioni		Pulsanti da premere
Input Select Seleziona input	VGA	Seleziona ingresso VGA.	
	DVI	Seleziona ingresso DVI.	
	HDMI	Seleziona ingresso HDMI.	
	DisplayPort	Seleziona ingresso DisplayPort.	
	Auto	Ricerca di una sorgente di ingresso disponibile selezionata automaticamente.	

NOTE Sorgente d'ingresso determinata, non selezionata automaticamente quando VGA, DVI, HDMI e DisplayPort sono selezionate.

Diretto

È possibile saltare le voci di menu e visualizzare una scala direttamente mediante il seguente pulsante operazioni.

- Input Select: Premere il pulsante **2** quando il Menu non viene visualizzato.



Audio Adjust Regolazione audio

Regolazioni	Problemi / Opzioni		Pulsanti da premere
Volume Volume Diretto	Troppo tenue Troppo forte		
Mute Disattiva audio Diretto	Off Spento	Ritornare al volume al livello precedente.	
	On Acceso	Spegnere l'audio temporaneamente.	
Audio Input * Sel ing audio	Line-In	Seleziona ingresso Line-In.	
	HDMI	Seleziona ingresso HDMI.	
	DisplayPort	Seleziona ingresso DisplayPort.	

* Adatto solo per ingresso HDMI/DisplayPort.

Diretto

È possibile saltare le voci di menu e visualizzare una scala direttamente mediante il seguente pulsante operazioni.

- Volume: Premere il pulsante VOL- o VOL+ quando il Menu non viene visualizzato.
- Mute: Premere e tenere premuto il pulsante per circa 2 secondi quando il Menu non viene visualizzato.

Color Adjust * Regolazione colore		Diretto	
Regolazioni	Problemi / Opzioni		Pulsanti da premere
Warm Caldo	Rossastra		
Normal Normale	Verdastra		
Cool Freddo	Bluastra		
User Color Colori Utente	Red Rosso	Troppo debole	← ▲
	Green Verde		
	Blue Blu	Troppo forte	← ▼
i-Style Color i-Style Color	Off Spento	Ritorno ad uno stato di regolazione dei colori tranne i-Style Color.	
	Standard Standard	Per configurazione generale e settaggi monitor di base.	
	Scenery Scenario	Per mostrare immagini di paesaggi all'aperto	
	Cinema Cinema	Per filmati	
	Game Giochi	Per ambiente di gioco PC	
	Text Testo	Per la modifica del testo e la visualizzazione in un ambiente di elaborazione testi.	
sRGB sRGB	sRGB		
Adobe RGB Adobe RGB	Adobe RGB		

* Color Adjust è disattivata quando Blue Light Reducer è attivata.

Diretto

È possibile saltare le voci di menu e visualizzare una scala direttamente mediante il seguente pulsante operazioni.

- Color Adjust : Premere il pulsante ▲ quando il Menu non viene visualizzato.
- i-Style Mode : Premere il pulsante ▼ quando il Menu non viene visualizzato.

Information Informazioni	
<Esempio>	<p>Visualizza le informazioni riguardanti il segnale di ingresso proveniente dalla scheda grafica del computer.</p> <p>NOTE Vedere la scheda grafica guida utente per ulteriori informazioni sulla modifica della risoluzione e refresh.</p>

Information

H. Frequency	67KHz
V. Frequency	60Hz
Resolution	1920x1080
Pixel Clock	148.5MHz
Model Number	XB3070WQS

← Move Exit Enter



Manual Image Adjust Regolazione manuale immagine

Regolazioni	Problemi / Opzioni		Pulsanti da premere	
H./V. Position *1,2 H./V. Position	H. Position	Troppo lontano da sinistra		
	H. Position	Troppo lontano da destra		
V. Position V. Position	V. Position	Troppo basso		
	V. Position	Troppo alto		
Clock *1 Orologio	Troppo stretto			
	Troppo largo			
Phase *1 Fase	Per correggere lo sfarfallio testo o linee.			
Sharpness Nitidezza	È possibile modificare la qualità dell'immagine da 0 a 100 (tenue a nitido). Premere il tasto per modificare la qualità dell'immagine in ordine numerico. Premere il tasto per modificare la qualità dell'immagine in senso inverso ordine numerico.			
Video Mode Adjust Regolazione modo Video	Full Screen schermo intero	Visualizzazione a schermo intero		
	Aspect Ratio *3 formato schermo	Espansione aspetto display		
	Dot by Dot punto per punto	Visualizzare l'immagine punto per punto		
Blue Light Reducer *4 Blue Light Reducer Diretto	Off Spento	Typical		
	1	Luce Blu ridotta.		
	2	Luce Blu ridotta più che Mode1.		
	3	Luce Blu ridotta più che Mode2.		

*1 Solo Ingressi Analogici.

*2 Vedi pagina 17 per REGOLAZIONI.

















*3 È in grado di visualizzare al centro dello schermo il formato 4:3, 5:4 o 16:9 quando l'ingresso risoluzione video è 4:3, 5:4 o 16:9.

*4 Blue Light Reducer è disattivate quando Color Adjust è attivate.

Diretto

È possibile saltare le voci di menu e visualizzare una scala direttamente mediante il seguente pulsante operazioni.

- Blue Light Reducer : Premere e tenere premuto il pulsante per circa 2 secondi quando il Menu non viene visualizzato.

 Setup Menu Menu di configurazione				
Regolazioni		Problemi / Opzioni		Pulsanti da premere
OSD Setup Menu Menu OSD di configurazione	H.Position	OSD troppo a sinistra		 
	H.Position	OSD troppo a destra		 
	V.Position	OSD troppo basso		 
	V.Position	OSD troppo alto		 
	OSD Time Out Intervallo OSD	È possibile impostare la durata del display OSD. 10 - 120 secondi		  
	OSD Background Sfondo OSD	Lo sfondo della modalità OSD è trasparente. 0 - 100		  
Language Select Selezione Lingua	English	Inglese	Русский	Russo
	Français	Francese	日本語	Giapponese
	Deutsch	Tedesco	简体中文	Cinese semplificato
	Nederlands	Olandese	繁體中文	Cinese tradizionale
	Polski	Polacco		
Opening Logo Logo iniziale	Off Spento	iiyama logo non mostrato quando il monitor è acceso.		
	On Acceso	iiyama logo mostrato quando il monitor è acceso.		
LED LED	Off Spento	L'indicatore di alimentazione è spento.		
	On Acceso	L'indicatore di alimentazione è acceso.		
NOTE Disattivare l'indicatore di alimentazione quando si è infastiditi dalla luce.				
Auto Image Adjust * Reg. automatica immagine	 Regolare H. / V. Position, Clock e Phase automaticamente.			
Memory Recall Richiamo memoria	Preimpostato in fabbrica ripristino dei dati.			

* Solo Ingressi Analogici.

Per ottenere i migliori risultati, utilizzare la regolazione automatica in combinazione con il modello di regolazione. Vedi pagina 17 per REGOLAZIONI.

Diretto

È possibile saltare le voci di menu e visualizzare una scala direttamente mediante il seguente pulsante operazioni.

- Auto Image Adjust: Premere e tenere premuto il pulsante  per circa 2 secondi quando il Menu non viene visualizzato.

● Modalità Blocco

<OSD Menu>

1. Il blocco dell'OSD verrà attivato premendo i tasti sulla parte anteriore **1** e **▲** per circa 3 secondi. Se si tenta di accedere all'OSD premendo uno qualsiasi dei pulsanti **1**, **▼**, **▲** e **2**, il messaggio "OSD bloccato" viene visualizzato sullo schermo.
2. Il blocco OSD sarà disattivato premendo il pulsante anteriore nuovamente **1** e **▲** per circa 3 secondi.

<Power Switch>

1. L'interruttore di alimentazione sarà attivato premendo il pulsante anteriore **1** per circa 3 secondi. Blocco dell'interruttore di alimentazione significa che non si potrà spegnere il monitor mentre l'interruttore di alimentazione è bloccato. Se premuto in questa modalità apparirà il messaggio "pulsante di accensione bloccato" sullo schermo.
2. L'interruttore di alimentazione sarà disattivato premendo il pulsante anteriore **1** ancora per circa 3 secondi.

REGOLAZIONE SCHERMO

Regolare l'immagine seguendo la procedura riportata di seguito per ottenere l'immagine desiderata selezionando ingresso analogico.

- Le regolazioni dello schermo descritte in questo manuale sono ideate per impostare l'immagine e ridurre al minimo lo sfarfallio o sfocatura per il computer in uso.
- Il monitor è stato progettato per offrire le migliori prestazioni a risoluzione di 2560 x 1600 pixel, ma non è in grado di rendere al meglio con una risoluzione inferiore a 2560 x 1600 poiché l'immagine viene automaticamente adattata allo schermo pieno. Si raccomanda di far funzionare alla risoluzione di 2560 x 1600 pixel per il normale utilizzo.
- Il testo o le linee visualizzate saranno sfocate o irregolari in spessore quando l'immagine è allungata a causa della processo di allargamento.
- È preferibile regolare la posizione dell'immagine e della frequenza tramite il controllo del monitor, piuttosto che con il computer software o utilities.
- Eseguire regolazioni dopo un periodo di riscaldamento di almeno trenta minuti.
- Ulteriori regolazioni possono essere necessarie dopo la regolazione automatica a seconda della risoluzione o segnale di tempo.
- La regolazione automatica potrebbe non funzionare correttamente quando si visualizza un'immagine diversa dalla regolazione dello schermo. In questo caso sono necessarie ulteriori regolazioni manuali.

Ci sono due modi per regolare lo schermo. Un modo è regolazione automatica per la posizione, frequenza di clock e fase. L'altro modo è l'esecuzione di ciascuna regolazione manualmente. Eseguire la regolazione automatica quando il monitor è collegato a un computer nuovo, o la risoluzione viene modificata. Se lo schermo ha uno sfarfallio o offuscamento, o l'immagine non si adatta allo schermo dopo l'esecuzione della regolazione automatica, una regolazione manuale è richiesta. Entrambe le regolazioni dovrebbero essere eseguite usando la regolazione dello schermo (Test.bmp) ottenuto via IYAMA pagina internet (<http://www.iiyama.com>) Regolare l'immagine seguendo la procedura sottoriportata per avere l'immagine desiderata. Questo manuale spiega le regolazioni sotto Windows® OS.

- ① **Mostra l'immagine a risoluzione ottimale.**
- ② **Inserire il Test.bmp (modello di regolazione) per lo sfondo.**

NOTE

- Consultare la documentazione appropriata per eseguire.
- Test.bmp è dato ad una risoluzione 1280 × 1024. Settare la posizione del display al centro dello sfondo. Se usate Microsoft® PLUS! 95/98 cancellare il settaggio di "Allargare lo sfondo del desktop per adattarsi allo schermo".

[Modello di regolazione]

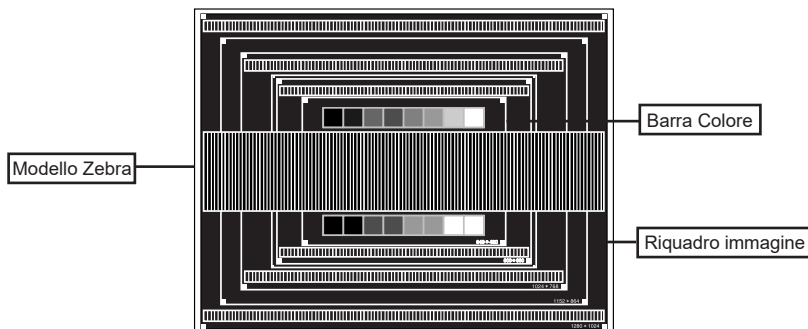

- ③ Premere e tenere premuto il pulsante ▼ per circa 2 secondi. (Auto Image Adjust)
- ④ Regolare manualmente l'immagine seguendo la procedura sotto quando lo schermo presenta uno sfarfallio o sfocatura, o l'immagine non si adatta per l'area di visualizzazione dopo l'esecuzione della regolazione automatica.
- ⑤ Regolare la V. Position in modo che la parte superiore e inferiore della cornice del quadro si adatta all'area di visualizzazione.

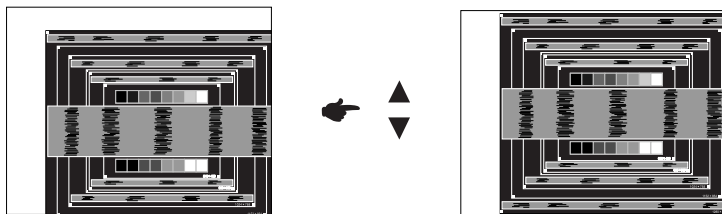

- ⑥ 1) Regolare la H. Position in modo che il lato sinistro della cornice del quadro si sposta al bordo sinistro dell'area di visualizzazione.

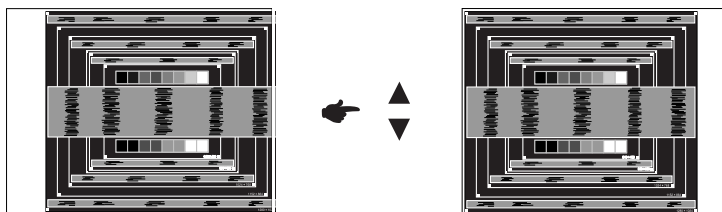

- 2) Allungare il lato destro dell'immagine verso il bordo destro dell'area di visualizzazione regolando la frequenza di clock.

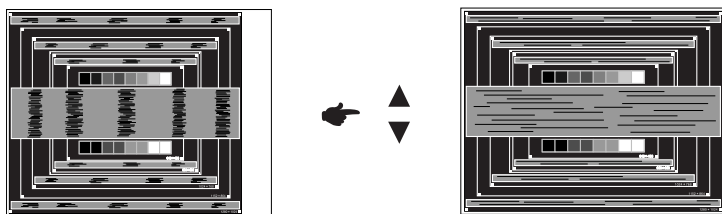

- NOTE**
- Quando il lato sinistro della cornice del quadro si allontana dal bordo sinistro dell'area di visualizzazione durante la regolazione della frequenza di Clock, regolare le operazioni di cui ai punti 1) e 2).
 - Un altro modo di fare la regolazione della frequenza di Clock è di correggere le linee ondulate verticali in zebra pattern.
 - L'immagine può lampeggiare durante la frequenza di Clock, H./V. Position.
 - INel caso in cui l'immagine è più grande o più piccola l'area di visualizzazione dei dati dopo la regolazione della frequenza di Clock, ripetere i passaggi da ③.

- ⑦ **Regolare la Fase per correggere disturbi ondulatori orizzontali, flicker o sfocatura in zebra pattern.**

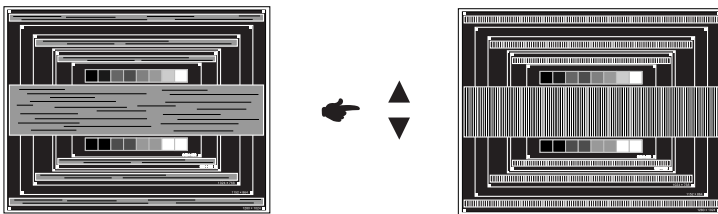

NOTE

- Nel caso in cui il forte sfarfallio o le macchie rimangono in una parte dello schermo, ripetere i passaggi ⑥ e ⑦, poiché la frequenza di Clock non può essere regolata correttamente. Se rimane lo sfarfallio o l'offuscamento, impostare la velocità di aggiornamento del computer a bassa (60Hz) e ripetere i passaggi da ③.
- Regolare la posizione H. Position dopo la regolazione della Fase se la posizione orizzontale si muove durante la regolazione.

- ⑧ **Regolare la luminosità e il colore per ottenere l'immagine desiderata dopo aver completato la frequenza di Clock e regolazioni di Fase.**

Rimettere lo sfondo preferito.

CARATTERISTICHE RISPARMIO ENERGETICO

La funzione di gestione dell'alimentazione di questo prodotto è conforme ai requisiti di risparmio energetico VESA DPMS. Quando è attivato, automaticamente riduce il consumo di potenza non necessario del monitor quando il computer non è in uso. Per utilizzare la funzione, il monitor deve essere collegato ad un computer compatibile VESA DPMS. La funzione di gestione della potenza, comprese tutte le impostazioni del timer è configurato dal sistema operativo. Controllare il manuale del sistema operativo per informazioni su come questo può essere configurato.

■ Modalità Controllo Alimentazione

Modalità di gestione del risparmio di energia quando il H-segno di sincronizzazione / V-segno di sincronizzazione / H e V i segnali di sincronizzazione dal computer sono spenti, il monitor entra in modalità di risparmio energetico che riduce il consumo di potenza inferiore a 0,5 W. Lo schermo diventa scuro. Dalla modalità di gestione del risparmio di energia, l'immagine riappare in alcuni secondi quando si toccano la tastiera o il mouse.

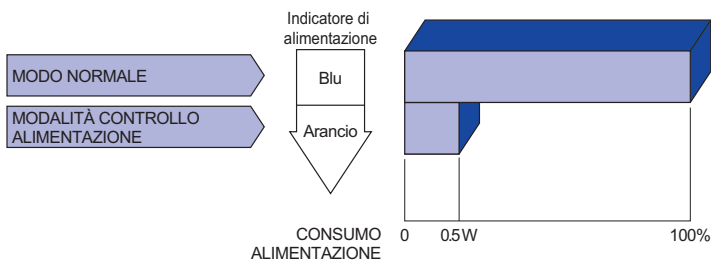

NOTE

- Anche quando si utilizza la modalità di gestione del risparmio di energia, il monitor consuma elettricità. Spegnerne l'interruttore di accensione ogni volta che il monitor non è in uso, durante la notte e nei fine settimana, per evitare sprechi di energia.
- E' possibile che il segnale video dal computer sia presente mentre il segnale H o V di sincronizzazione sia mancante. In questo caso l'alimentazione potrebbe non funzionare propriamente.

RISOLUZIONE DEI PROBLEMI

Se il monitor smette di funzionare correttamente, verificate i seguenti punti per una possibile soluzione.

1. Eseguite i settaggi descritti nella sezione UTILIZZO DEL MONITOR a seconda del problema riscontrato. Se il monitor non mostra alcuna immagine saltate al punto 2.
2. Verificate i seguenti punti se non trovate opportuna soluzione nella sezione UTILIZZO DEL MONITOR o se il problema persiste.
3. Se incontrate un problema non descritto a seguire o che non potete risolvere, contattate il VS. Rivenditore o un centro assistenza iiyama.

Problemi

Check

- ① L'immagine non appare.

(Indicatore di alimentazione non si accende.)

- Il cavo di alimentazione è nella presa.
- L'alimentazione è accesa.
- La presa di corrente funziona. Per favore verificate con un altro equipaggiamento.

(Indicatore di alimentazione è blu.)

- Se il salva schermo bianco è attivo, toccare la tastiera o il mouse.
- Aumentare il contrasto e/o la luminosità.
- Il computer è acceso.
- Il cavo di segnale è correttamente connesso.
- Il segnale di sincronizzazione del computer è compreso nelle specifiche del monitor.

(Indicatore di alimentazione è arancione.)

- Se il monitor è nella modalità controllo alimentazione, toccare la tastiera o il mouse.
- Il computer è acceso.
- Il cavo di segnale è correttamente connesso.
- Il segnale di sincronizzazione del computer è compreso nelle specifiche del monitor.

- ② lo schermo non è sincronizzato.

- Il cavo di segnale è correttamente connesso.
- Il segnale di sincronizzazione del computer è compreso nelle specifiche del monitor.
- Il livello di uscita video del computer è compreso nelle specifiche del monitor.

- ③ lo schermo non è centrato.

- Il segnale di sincronizzazione del computer è compreso nelle specifiche del monitor.

- ④ lo schermo è troppo chiaro o troppo scuro.

- Il livello di uscita video del computer è compreso nelle specifiche del monitor.

- ⑤ lo schermo trema.

- Il voltaggio di alimentazione è compreso nelle specifiche del monitor.
- Il segnale di sincronizzazione del computer è compreso nelle specifiche del monitor.

Problemi

Check

- ⑥ **nessun audio.**
- Gli strumenti audio (computer etc) sono ON.
 - Il cavo audio è correttamente connesso.
 - Il volume è acceso.
 - La funzione Mute è spenta.
 - The audio output level of the audio equipment is within the specification of the monitor.
- ⑦ **L'audio è troppo forte o troppo debole.**
- Il livello di uscita audio è compreso nelle specifiche del monitor.
- ⑧ **Si udisce uno strano rumore.**
- Il cavo audio è correttamente connesso.

INFORMAZIONI SUL RICICLAGGIO

Per il rispetto dell'ambiente per favore non disperdete il monitor.
Visitate il nostro sito: www.iiyama.com/recycle per il riciclaggio.

APPENDICE

Design e specifiche sono soggette a cambiamenti senza comunicazione anticipata.

SPECIFICHE

Dimensione categoria		30"
Pannello LCD	Tecnologia Pannello	IPS
	Dimensione	Diagonale: 30" (75,6cm)
	Pixel pitch	0,251mm H × 0,251mm V
	Luminosità	350cd/m ² (Tipici)
	Ratio di Contrasto	1000 : 1 (Tipici), Disponibile funzione Adv. Contrast
	Angolo visibile	Destro / Sinistro : 89 gradi, Su / Giù : 89 gradi (Tipici)
	Tempo Risposta	5ms (Grigio a grigio)
Colori Display		16,777,216
Frequenza Sync		Analogico: Orizzontale: 24,0-80,0kHz, Verticael: 55-75Hz Digitale(DVI): Orizzontale: 30,0-100,0kHz, Verticael: 55-75Hz Digitale(HDMI): Orizzontale: 30,0-80,0kHz, Verticael: 55-75Hz Digitale(DisplayPort): Orizzontale: 30,0-115,0kHz, Verticael: 55-75Hz
Risoluzione Nativa		2560 × 1600, 4,1 MegaPixels
Massima risoluzione supportata		VGA: 2048 × 1152 60Hz DVI : 2880 × 1620 60Hz HDMI : 1920 × 1080 60Hz DisplayPort : 2880 × 1800 60Hz
Connettori Ingresso		VGA(D-sub) mini 15 pin, DVI-D 24 pin, HDMI, DisplayPort
Plug & Play		VESA DDC2B™
Segnali Ingresso Sync		Sync separato: TTL, Positivo o Negativo
Segnali Ingresso Video		Analogico: 0,7 Vp-p (standard), 75Ω, Positivo Digitale: DVI (Digital Visual Interface Standard Rev. 1,0) conforme Digitale: HDMI, DisplayPort
Connettori ingresso audio		ø 3,5mm mini jack (Stereo)
Ingresso segnali audio		1,0Vrms massimo
Connettori uscita audio		ø 3,5mm mini jack (Stereo)
Altoparlanti		3W × 2 (Stereo)
Dimensione massima dello schermo		641,3mm L × 400,8mm A / 25,2" L × 15,8" A
Sorgente Alimentazione		100-240VAC, 50/60Hz, 1,2A
Consumo di alimentazione*		73W tipici, modo alimentazione: 0,5 W massimo Classe efficienza energetica: C
Dimensioni / Peso netto		692,5 × 477,0 - 584,0 × 230,0mm / 27,3 × 18,8 - 23,0 × 9,1" (L×A×P) 7,4kg / 16,3lbs
Angolo di inclinazione		Verso l'alto: 17 gradi, Destro/Sinistro: 45 gradi
Considerazioni ambientali		Esercizio: Temperatura 5 to 35°C / 41 to 95°F Umidità 10 to 80% (No condensa) Deposito: Temperatura -20 to 60°C / -4 to 140°F Umidità 5 to 85% (No condensa)
Approvals		CE, TÜV-GS, CU, VCCI-B, PSE

NOTE * Impianto Audio non è collegato.

DIMENSIONI

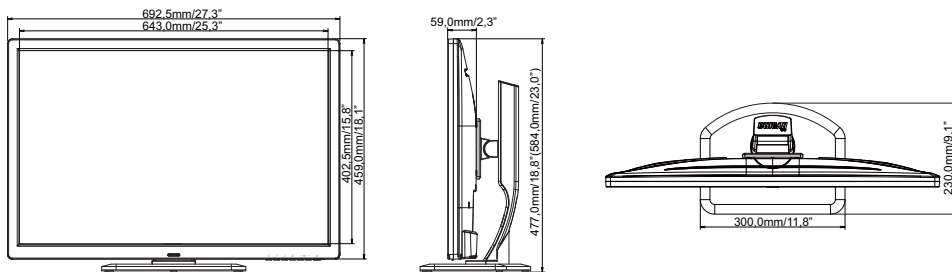

() : Massimo spazio di regolazione

FREQUENZE CONFORMI

Modalità video		Frequenza orizzontale	Frequenza verticale	Dot Clock
VESA	VGA 640 × 480	31.469kHz	59.940Hz	25.175MHz
		37.500kHz	75.000Hz	31.500MHz
	SVGA 800 × 600	37.879kHz	60.317Hz	40.000MHz
		46.875kHz	75.000Hz	49.500MHz
	XGA 1024 × 768	48.363kHz	60.004Hz	65.000MHz
		60.023kHz	75.029Hz	78.750MHz
	SXGA 1280 × 1024	63.981kHz	60.020Hz	108.000MHz
		79.976kHz	75.025Hz	135.000MHz
	Full HD 1920 × 1080	67.500kHz	60.000Hz	148.500MHz
	QWXGA 2048 × 1152	71.584kHz	60.000Hz	197.000MHz
WQHD 2560 × 1440	88.787kHz	59.951Hz	241.500MHz	
WQXGA 2560 × 1600	98.713kHz	59.970Hz	268.500MHz	
2880 × 1620	99.960kHz	60.000Hz	303.878MHz	
QWXGA+ 2880 × 1800	111.100kHz	59.990Hz	337.750MHz	

*1

*2

*2

*2,4

*3,4

NOTE *1 Solo Ingressi Analogici, DVI e DisplayPort.

*2 Solo ingressi DVI e DisplayPort. DVI : Usare il cavo di segnale allegato DVI-D dual link.

*3 Solo ingressi DisplayPort.

*4 Come l'immagine viene compressa, i testi e le linee diventano più sottili.