

ProLite

Touch Panel PC

ProLite TW2223AS
ProLite TW2424AS

Děkujeme moc za výběr iiyama Dotyková obrazovka PC. Doporučujeme, abyste věnovali několik minut, před instalací zapnutím Dotyková obrazovka PC, k pečlivému pročtení komplexního návodu. Prosíme, mějte tuto příručku na bezpečném místě pro budoucí použití.

ČESKY



Naskenujte QR kód a zjistíte další software/služby dostupné pro váš produkt IIYAMA nebo přejděte na iiyama.com/signup

OZNAČENÍ CE PROHLÁŠENÍ O SHODĚ

Tento Dotyková obrazovka PC je v souladu s požadavky směrnice ES/EU 2014/53/EU "Rádiových zařízeních směrnice", 2009/125/ES "ErP směrnice" a 2011/65/EU "RoHS směrnice".

Elektro-magnetická náchylnost byla zvolena na úrovni, která dává správnou funkci v obytných oblastech, podnikání a lehkých průmyslových areálech a malých podnicích, uvnitř i vně budov. Všechna místa pro provoz jsou charakterizována připojením k veřejné síti nízkého napětí napájení.

Prohlášení o ozáření :

Toto zařízení vyhovuje limitům vystavení radiaci CE stanoveným pro nekontrolované prostředí. Toto zařízení by mělo být instalováno a provozováno s minimální vzdáleností 20 cm mezi radiátorem a tělem.

Provozní frekvenční rozsah a maximální výstupní výkon (EIRP) jsou uvedeny níže:

ProLite TW2223AS

Funkce	Frekvence	Maximální výstupní výkon (EIRP)
WiFi	2412-2472 MHz	15.7 dBm
	5180-5210 MHz	11.05 dBm
	5745-5825 MHz	10.84 dBm
Bluetooth BLE	2402-2480 MHz	6.76 dBm
Bluetooth BR+EDR	2402-2480 MHz	5.3 dBm

ProLite TW2424AS

Funkce	Frekvence	Maximální výstupní výkon (EIRP)
WiFi	2412-2472 MHz	15.98 dBm
	5180-5210 MHz	10.76 dBm
	5745-5825 MHz	11.15 dBm
Bluetooth BLE	2402-2480 MHz	7.23 dBm
Bluetooth BR+EDR	2402-2480 MHz	7.73 dBm

IYYAMA CORPORATION: Wijkemeerstraat 8, 2131 HA Hoofddorp, The Netherlands
Model číslo : TW2223A, TW2424A



Doporučujeme recyklaci použitého výrobku. Obrat'te se prosím na svého prodejce nebo iiyama servisní středisko. Recyklační informace získané přes internet, pomocí adresy: <https://iiyama.com>

Můžete se připojit na webovou stránku různých zemí.

- Vyhrazujeme si právo měnit specifikace bez předchozího upozornění.
- Všechny obchodní známky použité v této uživatelské příručce jsou majetkem příslušných vlastníků.

OBSAH

PRO VAŠÍ BEZPEČNOST	1
BEZPEČNOSTNÍ OPATŘENÍ.....	1
SPECIÁLNÍ POZNÁMKY K LCD OBRAZOVCE	3
ZÁKAZNICKÝ SERVIS.....	4
ČIŠTĚNÍ	4
ZVLÁŠTNÍ UPOZORNĚNÍ K DOTYKOVÉMU PANELU	4
PŘED POUŽITÍM DOTYKOVÁ OBRAZOVKA PC	5
VLASTNOSTI	5
KONTROLA OBSAHU BALENÍ.....	5
INSTALACE.....	7
OVLÁDACÍ PRVKY A KONEKTORY : ProLite TW2223AS	9
OVLÁDACÍ PRVKY A KONEKTORY : ProLite TW2424AS	10
PŘIPOJENÍ DOTYKOVÁ OBRAZOVKA PC	11
INSTALACE A ODSTRANĚNÍ KRYTU KABELU.....	13
OVLÁDÁNÍ DOTYKOVÁ OBRAZOVKA PC	14
ŘEŠENÍ PROBLÉMŮ.....	16
INFORMACE O RECYKLACI.....	16
PŘÍLOHA	17
SPECIFIKACE : ProLite TW2223AS-B1	17
SPECIFIKACE : ProLite TW2424AS-B1 /	
ProLite TW2424AS-W1	18
ROZMĚRY : ProLite TW2223AS.....	19
ROZMĚRY : ProLite TW2424AS.....	19

PRO VAŠÍ BEZPEČNOST

BEZPEČNOSTNÍ OPATŘENÍ

VAROVÁNÍ

PŘESTANTĚ POUŽÍVAT DOTYKOVÁ OBRAZOVKA PC V PŘÍPADĚ JAKÝCHKOLIV PROBLÉMŮ

Pokud si všimnete jakýchkoli abnormální jevů, jako je kouř, zvláštní zvuk nebo zplodiny, odpojte Dotyková obrazovka PC a ihned se obraťte na svého prodejce nebo iiyama servisní středisko. Další použití může být nebezpečné a může způsobit požár nebo úraz elektrickým proudem.

NIKDY NEDEMOLUJTE KRYT DISPLEJE

Vysokonapěťové obvody uvnitř Dotyková obrazovka PC. Demontáží krytu se můžete vystavit nebezpečí požáru nebo úrazu elektrickým proudem.

NIKDY NEVKLÁDEJTE NĚJAKÉ PŘEDMĚTY DO DOTYKOVÁ OBRAZOVKA PC

Nepokládejte žádné pevné předměty nebo kapaliny, jako je voda do Dotyková obrazovka PC. V případě nehody, okamžitě Dotyková obrazovka PC odpojte a obraťte se na svého prodejce nebo iiyama servisní středisko. Používání Dotyková obrazovka PC s jakýmkoliv předmětem uvnitř může způsobit požár, úraz elektrickým proudem nebo poškození.

UMÍSTĚTE DOTYKOVÁ OBRAZOVKA PC NA ROVNÝ A STABILNÍ POVRCH

Dotyková obrazovka PC může způsobit zranění, pokud spadne.

NEPOUŽÍVEJTE DOTYKOVÁ OBRAZOVKA PC V BLÍZKOSTI ZDROJE VODY

Nepoužívejte Dotyková obrazovka PC, kde může být postříkán vodou či polit vodou. Může to způsobit požár nebo úraz elektrickým proudem.

POUŽÍVEJTE JEN PODPOROVANÝ NAPÁJECÍ ZDROJ

Ujistěte se, že Dotyková obrazovka PC je používám pouze s určeným napájením. Použití nesprávného napětí může způsobit poruchu a může způsobit požár nebo úraz elektrickým proudem.

SPRÁVNÉ POUŽITÍ AC ADAPTÉRU

Používejte pouze AC adaptér poskytnutý společností iiyama. Jakákoliv odchylka od používání originálního adaptéru pomocí jiného typu adaptéru, může vést k poškození příslušenství a Dotyková obrazovka PC ohněm nebo elektrickým proudem.

NEROZEBÍREJTE AC ADAPTÉR

Rozebráním AC adaptér se můžete vystavit nebezpečí požáru nebo úrazu elektrickým proudem.

CHRAŇTE KABELY

Netahejte, neohýbejte AC Adaptér, napájecí a datový kabel. Nepokládejte na Dotyková obrazovka PC nebo na kabely žádné jiné těžké předměty. V případě poškození, kabely mohou způsobit požár nebo úraz elektrickým proudem.

NEPŘÍZNIVÉ POVĚTRNOSTNÍ PODMÍNKY

Není vhodné používat Dotyková obrazovka PC při těžké bouřce, může to způsobit poruchu. Také se doporučuje, abyste se nedotýkali zástrčky. Mohlo by dojít k úrazu elektrickým proudem.

UPOZORNĚNÍ

MÍSTO INSTALACE

Neinstalujte Dotyková obrazovka PC, kde může dojít k náhlým změnám teploty, nebo ve vlhkém, prašném nebo zakouřeném prostředí, protože by mohlo dojít k požáru, úrazu elektrickým proudem nebo poškození. Rovněž nesmí být vystavena nadměrnému teplu, jako je sluneční světlo, oheň nebo podobně.

NEUMISŤUJTE DOTYKOVÁ OBRAZOVKA PC DO NEBEZPEČNÝCH POZIC

Dotyková obrazovka PC se může převrhnout a způsobit zranění, pokud není vhodně umístěn. Dále se ujistěte, že nemáte na Dotyková obrazovka PC položené nějaké těžké předměty, a že všechny kabely jsou vedeny tak, že děti za ně nemohou tahat a způsobit si zranění.

ODPOJTE KABELY PŘI MANIPULACI S DOTYKOVÁ OBRAZOVKA PC

Když přesouváte Dotyková obrazovka PC, vypněte síťový vypínač, odpojte Dotyková obrazovka PC a ujistěte se, zda je signálový kabel odpojen. Pokud Dotyková obrazovka PC neodpojíte, může dojít k požáru nebo úrazu elektrickým proudem.

ODPOJTE DOTYKOVÁ OBRAZOVKA PC ZE ZÁSUVKY

Pokud Dotyková obrazovka PC nepoužíváte delší dobu, je doporučeno jej odpojit z elektrické sítě, aby se zabránilo nehodám.

DRŽTE ZÁSTRČKU PŘI ODPOJOVÁNÍ

Chcete-li odpojit AC Adaptér, napájecí kabel nebo signálový kabel, tahejte vždy za zástrčku. Nikdy netahajte za samotný kabel, může to způsobit požár nebo úraz elektrickým proudem.

NEDOTÝKEJTE SE ZÁSTRČKY MOKRÝMA RUKAMA

Při vytahování nebo zastrčení zástrčky mokřými rukama, může dojít k úrazu elektrickým proudem.

POZOR BATERIE!

Baterii nelze vyměnit. Pokud potřebujete vyměnit baterii, obraťte se na prodejce nebo servisní středisko iiyama, pokud jde o bezpečnost.

OSTATNÍ

ERGONOMICKÉ DOPORUČENÍ

Chcete-li odstranit únavu očí, neprovazujte Dotyková obrazovka PC proti jasnému pozadí nebo v tmavé místnosti. Pro optimální pohodlí při sledování by Dotyková obrazovka PC měl být těsně pod úroveň očí a ve vzdálenosti 40 - 60 cm (16-24 palec) od vašich očí. Při používání Dotyková obrazovka PC delší dobu se doporučuje přestávka deset minut každou hodinu, protože dlouhodobý pohled na obrazovku může způsobit únavu očí.

SPECIÁLNÍ POZNÁMKY K LCD OBRAZOVCE

Následující symptomy jsou normální u LCD obrazovky a neznamenají problém.

POZNÁMKA

- Můžete zjistit mírně nerovnoměrný jas na obrazovce v závislosti na pracovní ploše, kterou používáte.
- Vzhledem k povaze LCD obrazovky, může přetrvat vjem původní obrazovky i po přepnutí obrazu, když je stejný obraz zobrazen hodiny. V tomto případě lze obrazovku obnovovat pomalu změnou obrazu nebo vypnutím na několik hodin.

POUŽÍVÁNÍ

Tento produkt lze používat 24 hodin denně s omezenou životností. Používáte-li tento produkt se sníženým jasnem na 50% maximální hodnoty, životnost podsvícení LED je obvykle 30 000 hodin.

Tento produkt podporuje orientaci na šířku, na výšku a lícem nahoru (Tabletop).

GHOSTING (GHOST IMAGE)

Uvědomte si prosím, že na všech LCD obrazovkách můžete zažít strašidlo. "Duchový obraz" se objeví, když je zbytkový obraz viditelný na obrazovce, když jsou statické obrazy zobrazovány po dlouhou dobu. "Duchový obraz" není trvalý, ale je třeba se vyhnout statickým obrázkům zobrazených po dlouhou dobu.

K PŘEDCHÁZENÍ GHOSTINGU (GHOST IMAGE)

Chcete-li zabránit duchům a prodloužit životnost Dotyková obrazovka PC, doporučujeme následující:

- Použijte spořič obrazovky, který má pohyblivou grafiku nebo černobílé obrázky.
- Pravidelně měňte pozadí plochy.
- Snižte jas Dotyková obrazovka PC.
- Pokud Dotyková obrazovka PC nepoužíváte, vypněte jej nebo pomocí multifunkčních hodin spravujte dobu vypnutí.
- Je-li Dotyková obrazovka PC nainstalován v prostředí s vysokou teplotou okolí nebo je zcela uzavřen, důrazně doporučujeme použít aktivní ventilační systém nebo chladič ventilátory.

VYMAZAT GHOSTING (GHOST IMAGE)

- Vypněte Dotyková obrazovka PC na delší dobu. Může to být na několik hodin nebo několik dní.
- Použijte spořič obrazovky (černobílý nebo bílý) a spusťte jej na delší dobu.

ZÁKAZNICKÝ SERVIS

POZNÁMKA

- Máte-li vrátit přístroj do servisu a originální balení bylo zničeno, obraťte se prosím na svého prodejce nebo iiyama servisní středisko pro radu nebo náhradního balení.

ČIŠTĚNÍ

VAROVÁNÍ

- Pokud při čištění dostanou materiály nebo kapaliny, jako je voda, do Dotyková obrazovka PC, okamžitě odpojte napájecí kabel a obraťte se na svého prodejce nebo iiyama servisní středisko.

POZNÁMKA

- Pro ochranu LCD panelu, nepoškrábejte nebo neotírejte obrazovku tvrdými předměty.
- Nikdy nepoužívejte některé z následujících silných rozpouštědel. Ty mohou poškodit kryt apovrch dotykové obrazovky.

Ředidlo	Benzín
Abrazivní čistič	Spreji
Vosk	Kyselé nebo alkalické rozpouštědlo
- Dotýkáním se krytu produkty vyrobenými z pryže nebo plastu po delší dobu, může dojít k degeneraci nebo ztráty barvy na krytu.

KRYT DOTYKOVÝ POČÍTAC

Skvrny lze odstranit hadříkem lehce navlhčeným ve slabém saponátu. Poté otřete kryt jemným suchým hadříkem.

DOTYKOVÁ OBRAZOVKA

Povrch dotykového displeje lze čistit měkkým čistým hadříkem navlhčeným v slabém komerčním čisticím prostředku pro mytí okenních skel nebo 50/50 směsi vody a IPA(isopropylalkoholu). K čištění povrchu panelu (nebo obrazovky), nepoužívejte kyselé nebo alkalické rozpouštědlo.

ZVLÁŠTNÍ UPOZORNĚNÍ K DOTYKOVÉMU PANELU

UPOZORNĚNÍ

- Pokud k využití dotykové funkce použijete ostré, špičaté nebo kovové předměty, může dojít k trvalému poškození panelu.
Tím rovněž můžete přijít o zbývající záruční období na zařízení.
Doporučujeme proto používat vodivý stylus (typ R0,8 nebo novější) nebo funkci aktivovat prstem.

PŘED POUŽITÍM DOTYKOVÁ OBRAZOVKA PC

VLASTNOSTI

- ◆ Podporuje rozlišení až 1920 × 1080
- ◆ Vysoký kontrast 3000:1 (typický) / Jas 400cd/m² (typický): ProLite TW2223AS
- ◆ Vysoký kontrast 1000:1 (typický) / Jas 250cd/m² (typický): ProLite TW2424AS
- ◆ Napájení přes Ethernet
- ◆ Automatická rotace
- ◆ 2 × 2W Stereo reproduktory: ProLite TW2223AS
- ◆ 2 × 5W Stereo reproduktory: ProLite TW2424AS
- ◆ Android OS
- ◆ V souladu VESA Standard (100mm×100mm)

KONTROLA OBSAHU BALENÍ

Následující doplňky jsou součástí balíku. Zkontrolujte, zda jsou uzavřeny s Dotyková obrazovka PC. Pokud něco chybí nebo jsou poškozeny, obraťte se na prodejce nebo na regionální iiyama kancelář.

- AC adaptér *1
- Napájecí kabel (Typ: EU/UK) *2
- Kryt kabelu
- Šrouby pro Kryt kabelu (2 ks)
- Šrouby M4 pro montáž na VESA (5 ks)
- Bezpečnostní příručka
- Rychlý průvodce

UPOZORNĚNÍ

*1 Použitelný AC adaptér

■ ProLite TW2223AS / ProLite TW2424AS

Typ Jméno	FJ-SW20171205000
Výrobce	SHENZHEN FUJIA APPLIANCE CO., LTD. 5F of Building F, Hengchangrong(xinghui) Sci-Tech. Park, Huaning Road, Longhua District, Shenzhen, Guangdong, P. R. China
Vstupní napětí	100-240VAC
Vstupní střídavá frekvence	50/60Hz
Výstupní napětí	12,0VDC
Výstupní proud	5,0A
Výstupní výkon	60,0W
Průměrná aktivní účinnost	Minimálně 88,32%
Účinnost při nízkém zatížení (10%)	Minimálně 88,06%
Spotřeba energie bez zatížení	Maximálně 0,20W

*2 Napájecí kabel uzavřený v 120V oblasti je 10A/125V. Pokud používáte napájení vyšší než toto, pak musí být použit napájecí kabel 10A / 250V. Nicméně, všechny garance a záruky jsou neplatné pro případné problémy nebo škody způsobené napájecím kabelem, který není součástí balení liyama.

Při schváleném napájecím kabelu větší nebo rovno H05VVF, musí být použito 3G, 0,75mm².

INSTALACE

UPOZORNĚNÍ Před montáží tohoto Dotyková obrazovka PC se prosím ujistěte, že je zeď nebo rameno plochy dostatečně silná na to, aby udržela potřebnou hmotnost obrazovky a přimontování.

[MONTÁŽ NA STĚNU]

UPOZORNĚNÍ Pokud chcete Dotyková obrazovka PC zavěsit na zeď, s ohledem na tloušťku montážní konstrukce se k upevnění Dotyková obrazovka PC používá šrouby M4 (4 kusy) o délce L 4mm. Použití delšího šroubu může způsobit úraz elektrickým proudem nebo poškození zařízení, protože delší šroub se může dostat do kontaktu s elektrickými komponenty uvnitř Dotyková obrazovka PC.

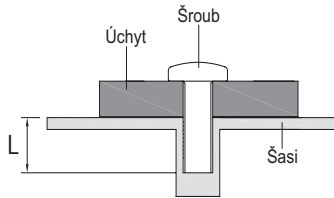

[VESTAVĚNÉ ZAŘÍZENÍ]

UPOZORNĚNÍ Tento výrobek není určen k použití v prostředí s vysokými teplotami. Pokud výrobek umístíte do venkovní skříňky, musíte do ní instalovat větrací otvory a ventilátory, abyste za každých okolností zachovali teplotu pod limitem stanoveným v technických specifikacích výrobku.

[OTÁČENÍ OBRAZOVKY]

Tento Dotyková obrazovka PC je navržen tak, aby byl kompatibilní v režimech na šířku, na výšku a lícem nahoru.

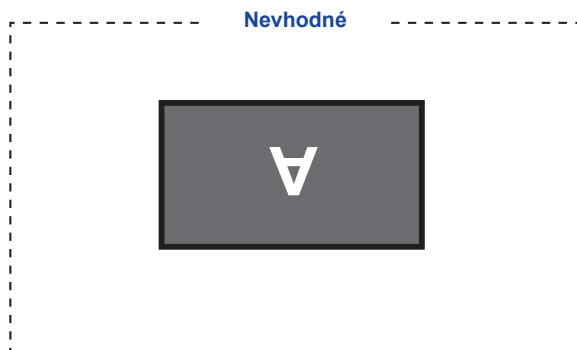
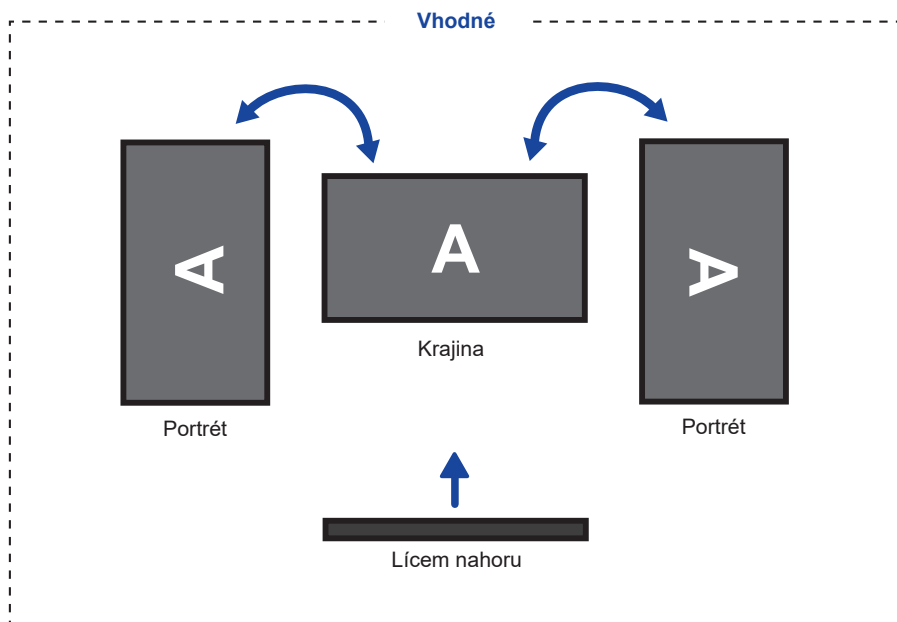

<Přední>

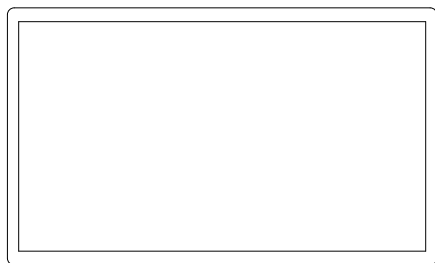

<Zadní a Spodní>

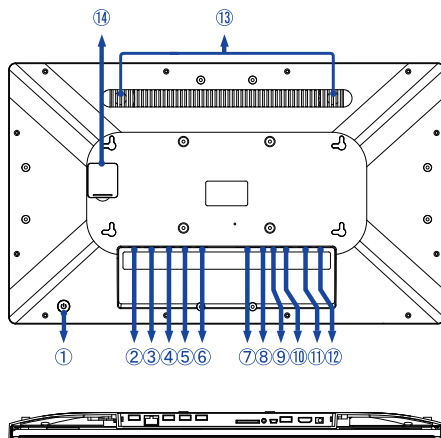

① Vypínač (⏻)

Klávesová zkratka

Režim spánku: Stiskněte tlačítko napájení nebo se dotkněte obrazovky, abyste zařízení probudili.

Vypnutí: Během zapnutého napájení držte stisknuté 3 sekundy.

② USB Konektor (USB 2,0: DC5V, 500mA) (USB 2,0)

③ RJ45 konektor (LAN)

④ USB Konektor (USB 2,0: DC5V, 500mA) (USB 2,0)

⑤ Sériový port: Pro údržbové personál (DC5V, 100mA)

⑥ Sériový port: Pro údržbové personál (DC5V, 100mA)

⑦ Slot na kartu SD (SD Card)

⑧ Audio jack pro sluchátka a mikrofon (🔊)

⑨ USB OTG Konektor (DC5V, 500mA) (OTG)

POZNÁMKA

Počítač připojený k tomuto portu má přístup k Micro SD Card / internímu nebo externímu úložišti Dotyková obrazovka PC.

⑩ USB Konektor (USB3,2 Gen 1: 5Gbps, 5V, 900mA) (USB3,2)

⑪ HDMI Konektor (HDMI OUT)

⑫ Konektor pro AC adaptér (⚡ : Stejnoseměrný proud) (DC)

⑬ Reproduktory

⑭ U tohoto modelu není dostupné

OVLÁDACÍ PRVKY A KONEKTORY : ProLite TW2424AS

<Přední>

<Zadní a Spodní>

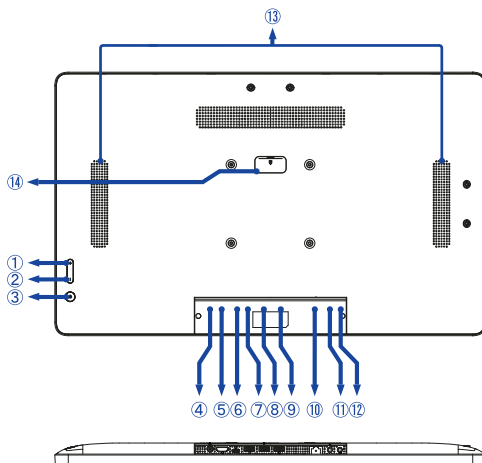
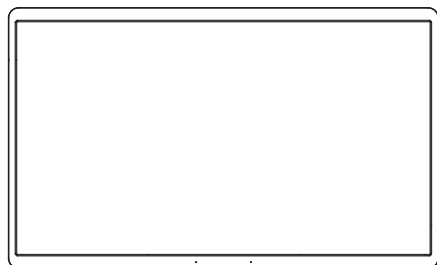

- ① Tlačítko hlasitosti + (+)
- ② Tlačítko hlasitosti – (–)
- ③ Vypínač (⏻)

Klávesová zkratka

Režim spánku: Stiskněte tlačítko napájení nebo se dotkněte obrazovky, abyste zařízení probudili.

Vypnutí: Stiskněte po dobu 1 sekundy, abyste zobrazili možnosti restartování a vypnutí.

Screenshot: Stiskněte současně ⏻ a –.

- ④ Konektor pro AC adaptér (⚡ : Stejnoseměrný proud) (DC)
- ⑤ HDMI konektor (HDMI IN)
- ⑥ USB typu-C Konektor (DC5V, 900mA, pouze video výstup) (USB C)

POZNÁMKA

Počítač připojený k tomuto portu má přístup k Micro SD Card / internímu nebo externímu úložišti Dotyková obrazovka PC.

- ⑦ USB Konektor (USB3,2 Gen 1: 5Gbps, 5V, 900mA) (USB 3,2)
- ⑧ USB Konektor (USB 2,0: DC5V, 500mA) (USB 2,0)
- ⑨ USB Konektor (USB 2,0: DC5V, 500mA) (USB 2,0)
- ⑩ RJ45 Konektor (LAN)
- ⑪ Konektor pro sluchátka (🎧)
- ⑫ Mikrofonní konektor (🎤)
- ⑬ Reprodukory
- ⑭ U tohoto modelu není dostupné

PŘIPOJENÍ DOTYKOVÁ OBRAZOVKA PC

- 1 Připojte AC adaptér k Dotyková obrazovka PC a poté připojte k napájení.
- 2 Zapněte Dotyková obrazovka PC.

POZNÁMKA

- Ujistěte se, že instalace budovy má jistič 120/240V, 20A (maximum).
- Připojovací zařízení třídy 1 typu A musí být připojeno k ochrannému vodiči.
- Zásuvka musí být instalována v blízkosti zařízení a musí být snadno přístupná.
- Výrazný akustický tlak u ucha / sluchátek může způsobit poškození sluchu / ztrátu sluchu.
- Počáteční nastavení operačního systému trvá přibližně 5-10 minut.
- Chcete-li nastavit operační systém Android pro dotykový počítač, zapněte dotykový počítač a postupujte podle pokynů na obrazovce.

[Příklad připojení]

- ProLite TW2223AS

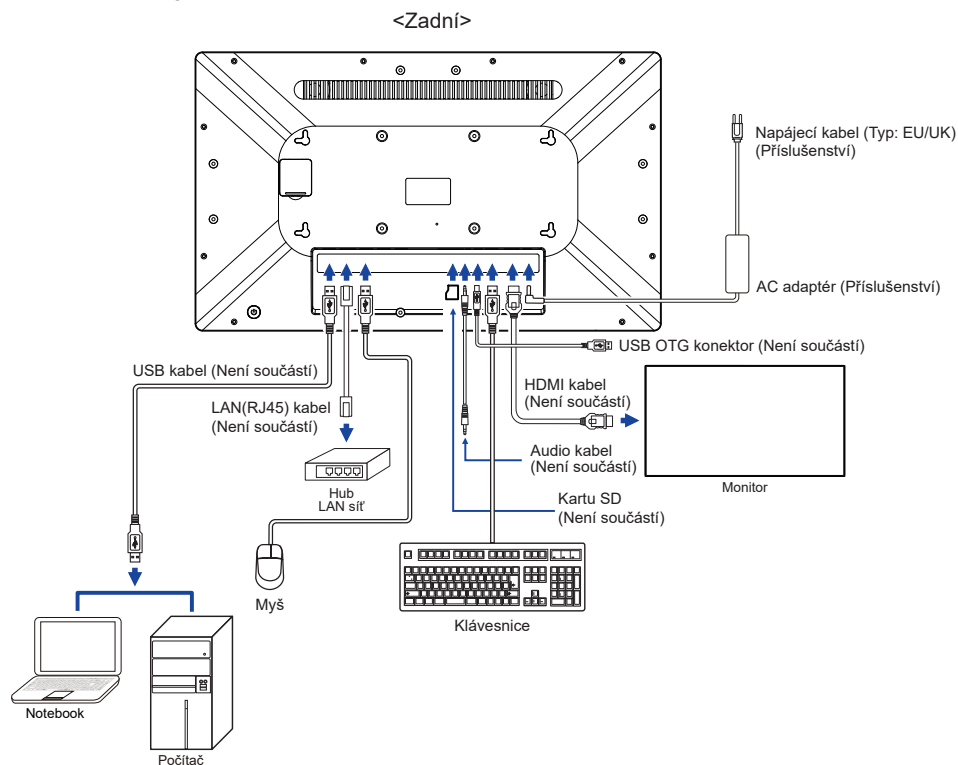

<Zadní>

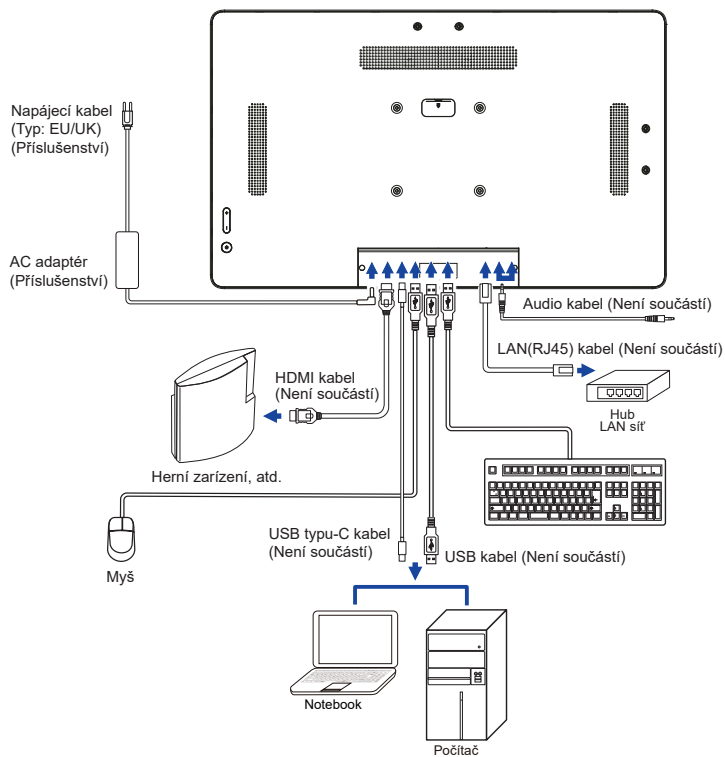

INSTALACE A ODSTRANĚNÍ KRYTU KABELU

Položte měkký hadřík na stůl předem, aby se zabránilo poškrábání Dotyková obrazovka PC.
Položte Dotyková obrazovka PC na stůl čelní stranou dolů.

[Instalace]

- ① Připojené kabely protáhněte otvory v krytu kabelu.
- ② Upevněte kryt kabelu pomocí šroubu.

[Demontáž]

Odšroubujte a sejměte kryt kabelu.

■ ProLite TW2223AS

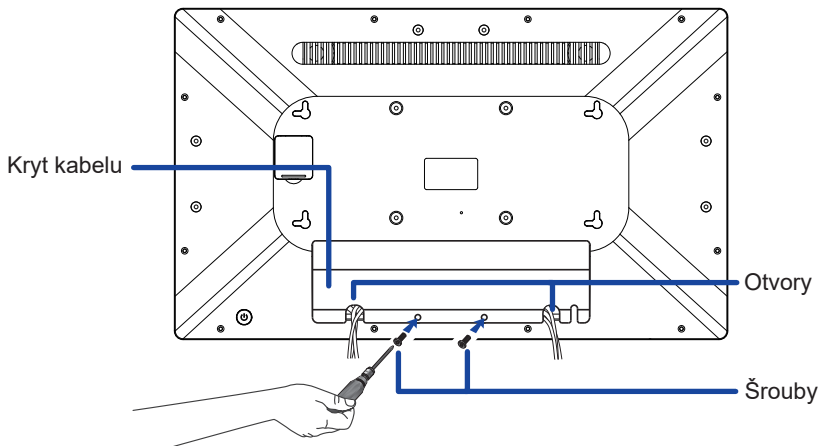

■ ProLite TW2424AS

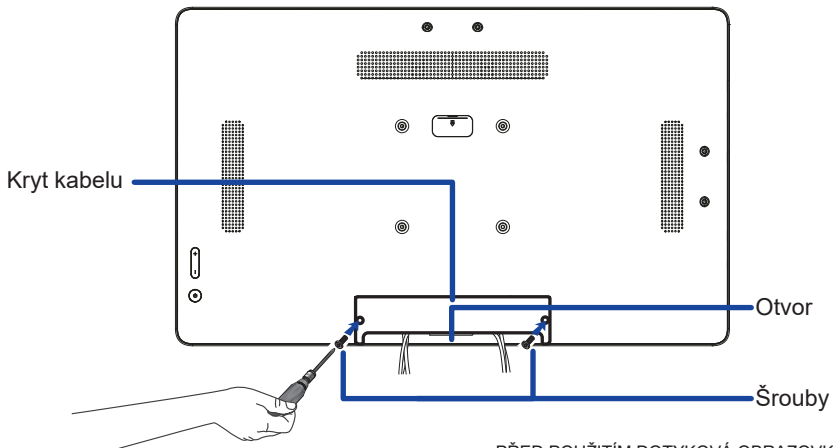

OVLÁDÁNÍ DOTYKOVÁ OBRAZOVKA PC

Po zapnutí Dotyková obrazovka PC se zobrazí domovská obrazovka.

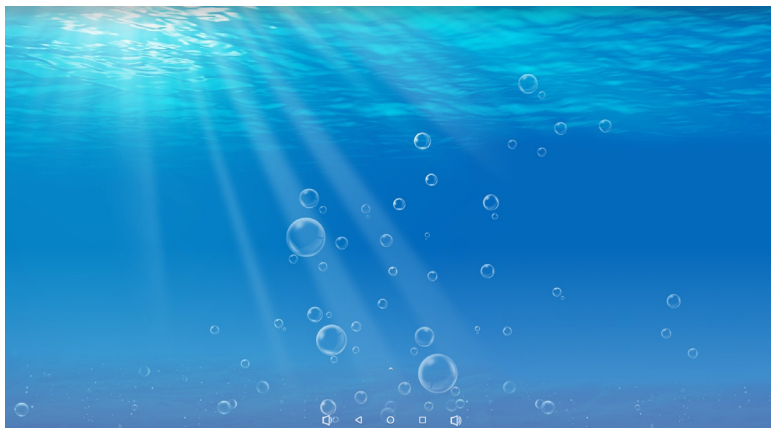







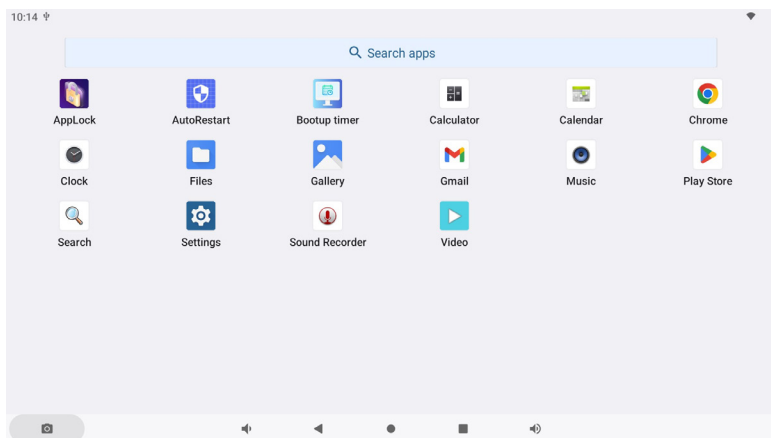









<Ikony systémové lišty>

- 🔊 : Snížit hlasitost
- ◀ : Návrat k výstupu a předchozí stránce.
- : Návrat na domácí obrazovku.
- : Zobrazit seznam posledních spuštěných aplikací.
- 🔊 : Zvýšit hlasitost

- ⤴ : Zobrazit všechny aplikace.



<Aplikace>

- *  : Zamkněte aplikaci zadáním 4 místné heslo.
-  : Spravujte čas restartu.
-  : Správa času zapnutí/vypnutí.
-  : Kalkulačka
-  : Kalendář
-  : Webový prohlížeč Chrome
-  : Budík / Hodiny / Časovač / Stopky
-  : Správa souborů a složek v zařízení.
-  : Uspořádat alba.
-  : Gmail
-  : Přehrát audio soubory.
-  : Instalace nové aplikace. / Správa aplikace.
-  : Vyhledávač.
-  : Systémové preference
-  : Záznamník zvuku
-  : Přehrát video soubory.

POZNÁMKA

* USB Slave Lock: Zakazuje přístup k Micro SD kartě / internímu nebo externímu úložišti Dotyková obrazovka PC přes USB Slave port.

Key Lock: Vypne Vypínač a tlačítka hlasitosti + a hlasitosti –.

ŘEŠENÍ PROBLÉMŮ

Pokud Dotyková obrazovka PC nefunguje správně, postupujte podle níže uvedených kroků pro možné řešení problému.

1. Proveďte úpravy popsané v OVLÁDÁNÍ DOTYKOVÁ OBRAZOVKA PC, v závislosti na problému, který máte. Pokud Dotyková obrazovka PC nefunguje obraz, přejděte na 2.
2. Podívejte se na následující body, pokud nemůžete najít příslušnou položku v OVLÁDÁNÍ DOTYKOVÁ OBRAZOVKA PC, nebo v případě, že problém přetrvává.
3. Pokud jste se setkali s problémem, který není popsán níže, nebo nemůžete problém opravit, ukončete používání Dotyková obrazovka PC a obraťte se na svého prodejce nebo iiyama servisní středisko pro další pomoc.

Problém

Kontrola

- ① **Nezobrazí se obraz.**

- Síťový adaptér a napájecí kabel jsou pevně zasunuty do konektoru a zásuvky.
- Spínač napájení je zapnutý.
- AC zásuvka je pod napětím. Prosím, zkontrolujte s jiným zařízením.
- Pokud je Dotyková obrazovka PC v režimu spánku, stiskněte vypínač napájení nebo jakékoli jiné tlačítko nebo se dotkněte obrazovky.

POZNÁMKA

- Ve výchozím nastavení Dotyková obrazovka PC přejde do režimu spánku po 10 minuty nečinnosti. Můžete vybrat možnost "Never" aplikace Settings / Display / Časový limit obrazovky.

- Zvyšte jas.
- Kolíky konektorů nejsou zkroucené ani zlomené.

- ② **Obrazovka se třese.**

- Signální načasování počítače je v specifikaci Dotyková obrazovka PC.

- ③ **Žádný zvuk**

- Hlasitost je nastavena.
- Zkontrolujte nastavení zvuku.

- ④ **Dotyková obrazovka nefunguje.**

- Aktivace funkce dotykového displeje P-CAP po vypnutí a zapnutí napájení trvá přibližně 15 sekund nebo více. Jedná se o normální jev. Počkejte prosím.

INFORMACE O RECYKLACI

Pro lepší ochranu životního prostředí, prosím, nevyhazujte Váš Dotyková obrazovka PC. Prosím navštivte naše webové stránky: <https://iiyama.com> pro recyklaci Dotyková obrazovka PC.

PŘÍLOHA

Design a technické údaje se mohou změnit bez předchozího upozornění.

SPECIFIKACE : ProLite TW2223AS-B1

Dotyková obrazovka	Technologie	Kapacitní 10pt dotyková
	Propustnost světla	85%
	Tvrdost	6H
	Tloušťka	2,9mm
Velikost kategorie		21,5"
LCD Panel	Technologie panelu	VA
	Velikost	Úhlopříčka: 54,6cm (21,5")
	Rozteč bodů	0,248mm H × 0,248mm V
	Jas	400cd/m ² (typický), 350cd/m ² (s dotykovým panelem)
	Kontrastní poměr	3000 : 1 (typický: s dotykovým panelem)
	Pozorovací úhel	Horizontální : 178 stupňů, Vertikální: 178 stupňů (typický)
Doba odezvy		>18ms (šedá-šedá)
Barvy displeje		Přibližně 16,7M
Maximální rozlišení		1920 × 1080, 2 MegaPixel
CPU		Rockchip RK3399 až do 1,8GHz
GPU		Dual-core A72 + Quad-core A53
Úložiště		16GB eMMC
Paměť		2GB LPDDR4
Wi-Fi		IEEE802.11a/b/g/n/ac
Bluetooth		5,2
Externí IO Port		LAN (RJ45) × 1, USB3,2 Gen 1 (5Gbps, DC5V, 900mA) × 1, USB2,0 (DC5V, 500mA) × 2, Serial Port × 2, HDMI (výstup, 1920×1080 60Hz) × 1, Audio pro sluchátka (ø3,5mm mini jack) × 1, SD Card × 1, OTG × 1
Verze OS		Android 12
Reproduktory		2W × 2 (Stereo reproduktory)
Maximální velikost obrazovky		478,0mm Š × 269,5mm V / 18,8" Š × 11,8" V
Napájení		12VDC, 5,0A
Spotřeba energie *		23W typický
Rozměry / Hmotnost netto		504,5 × 302,0 × 32,0mm / 19,8 × 11,8 × 1,2" (Š×V×H) 3,61kg / 7,9 lbs (Bez AC adaptéru)
Provozní prostředí		Provoz: Teplota 0 až 40°C / 32 až 104°F Vlhkost 10 až 80% (bez kondenzace) Skladování: Teplota -20 až 60°C / 14 až 140°F Vlhkost 10 až 90% (bez kondenzace)
Schválení		CE, UKCA, EAC

POZNÁMKA * Když nejsou připojena zařízení USB.

SPECIFIKACE : ProLite TW2424AS-B1 / ProLite TW2424AS-W1

Dotyková obrazovka	Technologie	In-cell 10pt dotyk
	Tvrđost	3H
Velikost kategorie		23,8"
LCD Panel	Technologie panelu	IPS (ADS)
	Velikost	Úhlopříčka: 60,5cm (23,8")
	Rozteč bodů	0,275mm H × 0,275mm V
	Jas	250cd/m ² (typický)
	Kontrastní poměr	1000 : 1 (typický: s dotykovým panelem)
	Pozorovací úhel	Horizontální : 178 stupňů, Vertikální: 178 stupňů (typický)
	Doba odezvy	>14ms (šedá-šedá)
Povrchová úprava		Anti-Glare, Haze 25%, Tvrđá Vrstva(3H)
Barvy displeje		Přibližně 16,7M
Maximální rozlišení		1920 × 1080, 2 MegaPixel
CPU		Rockchip RK3399 až do 1,8GHz
GPU		Dual-core A72 + Quad-core A53
Úložiště		32GB eMMC
Paměť		4GB LPDDR4
Wi-Fi		IEEE802.11a/b/g/n/ac
Bluetooth		5,2
Externí IO Port *1		LAN (RJ45) × 1, USB3,2 Gen 1 (5Gbps, DC5V, 900mA) × 1, USB2,0 (DC5V, 500mA) × 2, HDMI (vstup, 1920×1080 60Hz) × 1, USB C (DC5V, 900mA, pouze video výstup, Funkce dotyku desky) × 1, Sluchátka (ø3,5mm mini jack) × 1, Mikrofon (ø3,5mm mini jack) × 1
Verze OS		Android 12
Reproduktory		5W × 2 (Stereo reproduktory)
Maximální velikost obrazovky		527,0mm Š × 296,5mm V / 20,7" Š × 10,6" V
Napájení		12VDC, 5,0A
Spotřeba energie *2		19W typický
Rozměry / Hmotnost netto		549,5 × 336,0 × 28,0mm / 21,6 × 13,2 × 1,1" (Š×V×H) 4,23kg / 9,3 lbs (Bez AC adaptéru)
Provozní prostředí		Provoz: Teplota 0 až 40°C / 32 až 104°F Vlhkost 10 až 80% (bez kondenzace) Skladování: Teplota -20 až 60°C / 14 až 140°F Vlhkost 10 až 90% (bez kondenzace)
Schválení		CE, UKCA, EAC

POZNÁMKA

*1 USB C podporuje pouze zrcadlový režim ve video výstupu, dotykový režim podporuje pouze operační systém Win 10 a 11.

*2 Když nejsou připojena zařízení USB.

ROZMĚRY : ProLite TW2223AS

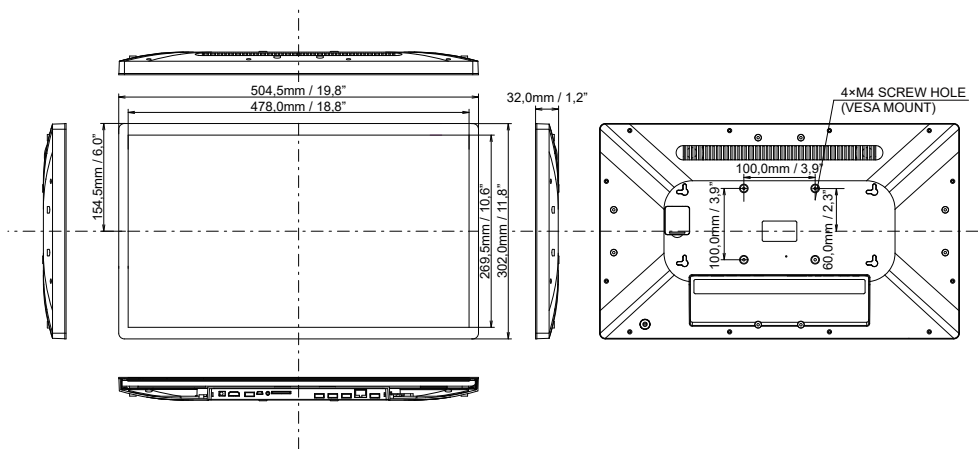

ROZMĚRY : ProLite TW2424AS

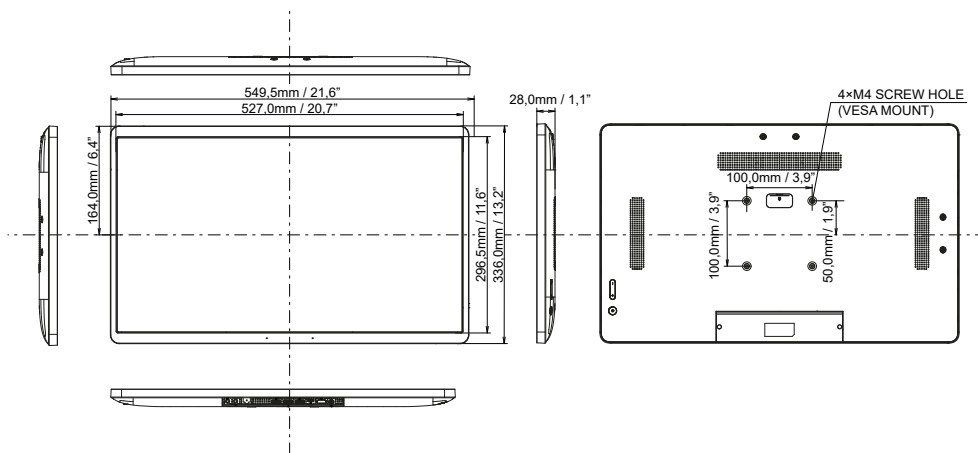

ČESKY