

РУКОВОДСТВО ПОЛЬЗОВАТЕЛЯ

ProLite

LCD Monitor

ProLite X4071UHSU

Благодарим вас за выбор ЖК-монитора IIYAMA.

Советуем перед установкой и включением этого монитора внимательно прочитать это краткое, но обстоятельное руководство. Сохраните это руководство в надежном месте на случай, если в будущем вам понадобится что-либо уточнить.

РУССКИЙ

Аттестованный сетевой кабель должен быть использован вместе с этим монитором. Вы должны поступать совместно всем важным в вашей стране примечания касательно установки и/или требований по оборудованию. Аттестованный сетевой кабель не слабее обычного полихлорвиниловый гибкого шнура в соответствии с IEC 60227 (обозначение H05VV-F 3G 0.75мм² или H05VVH2-F2 3G 0.75мм²) должен быть использован. Как альтернатива может быть использован гибкий шнур с синтетического каучука согласно IEC 60245 (обозначение H05RR-F 3G 0.75мм²)

Этот монитор является офисным оборудованием.

Информация импортера: Марвел АВ

196084, г. Санкт-Петербург, ул. Киевская, д. 5, корп. 3

Год производства: См. бое число ("X") серийного номера продукта.

(Серийный номер: xxxxxXxxxxxxxx)

"X" это 0-9. 0-9 означает 2010-2019.

Тип монитора: Сенсорный ЖК-монитор

Модель: PL4071UH

Страна изготовления: КИТАЙ

-
- Мы оставляем за собой право вносить изменения в технические характеристики без предварительного уведомления.
 - Все торговые марки, используемые в руководстве пользователя, являются собственностью их владельцев.
 - Как партнер ENERGY STAR® iiyama гарантирует, что данный продукт соответствует всем требованиям ENERGY STAR® по эффективному использованию энергии.

СОДЕРЖАНИЕ

ИНСТРУКЦИИ ПО БЕЗОПАСНОСТИ.....	1
МЕРЫ ПРЕДОСТОРОЖНОСТИ	1
СПЕЦИАЛЬНЫЕ ПРИМЕЧАНИЯ ДЛЯ ЖК-МОНИТОРОВ	3
ОБСЛУЖИВАНИЕ ПОКУПАТЕЛЯ.....	4
ОЧИСТКА.....	4
ДО НАЧАЛА РАБОТЫ С МОНИТОРОМ	5
ХАРАКТЕРИСТИКИ	5
ПРИНАДЛЕЖНОСТИ.....	5
РАСПАКОВКА.....	5
УСТАНОВКА И СНЯТИЕ ПОДСТАВКИ.....	6
ОРГАНЫ УПРАВЛЕНИЯ И РАЗЪЕМЫ : МОНИТОРА.....	7
УСТАНОВКА	9
ОРГАНЫ УПРАВЛЕНИЯ И РАЗЪЕМЫ :	
Пульт дистанционного управления	10
УСТАНОВКА ПУЛЬТА ДИСТАНЦИОННОГО УПРАВЛЕНИЯ.....	11
ОСНОВНАЯ ОПЕРАЦИЯ	12
ПОДКЛЮЧЕНИЕ МОНИТОРА.....	15
УСТАНОВКА КОМПЬЮТЕРА.....	16
НАСТРОЙКА УГЛА ОБЗОРА	16
РАБОТА С МОНИТОРОМ.....	17
СОДЕРЖАНИЕ МЕНЮ НАСТРОЕК.....	19
НАСТРОЙКИ ЭКРАНА	27
ФУНКЦИЯ УПРАВЛЕНИЯ ЭНЕРГОПОТРЕБЛЕНИЕМ	30
УСТРАНЕНИЕ НЕИСПРАВНОСТЕЙ.....	31
ИНФОРМАЦИЯ ОБ УТИЛИЗАЦИИ.....	32
ПРИЛОЖЕНИЕ.....	33
СПЕЦИФИКАЦИИ	33
РАЗМЕРЫ	34
ПОДДЕРЖ. РЕЖИМЫ СИНХРОНИЗАЦИИ	35

ИНСТРУКЦИИ ПО БЕЗОПАСНОСТИ

МЕРЫ ПРЕДОСТОРОЖНОСТИ

ВНИМАНИЕ !

ВЫКЛЮЧИТЕ МОНИТОР, ЕСЛИ ЧУВСТВУЕТЕ, ЧТО ОН НЕ В ПОРЯДКЕ

Если вы заметите какие либо ненормальные явления, например, появление дыма, странные звуки или запахи, немедленно выключите монитор из сети и свяжитесь со своим дилером или сервисным центром iiuata. Дальнейшее использование монитора может быть опасным из за возможного возгорания или поражения электротоком.

НИКОГДА НЕ СНИМАЙТЕ КОРПУС

Внутри монитора находятся цепи высокого напряжения. Снятие корпуса может привести к возгоранию или поражению электротоком.

НЕ ВСТАВЛЯЙТЕ НИКАКИЕ ПРЕДМЕТЫ В МОНИТОР

Не вставляйте никакие твердые предметы в монитор и не проливайте на него жидкости, например, воду. Если все таки нечто подобное произошло, немедленно выключите монитор из сети и свяжитесь со своим дилером или сервисным центром iiuata. Использование монитора с каким то предметом внутри может привести к возгоранию, поражению электротоком или повреждению монитора.

УСТАНОВЛИВАЙТЕ МОНИТОР НА РОВНОЙ УСТОЙЧИВОЙ ПОВЕРХНОСТИ

При падении монитор может травмировать вас.

НЕ УСТАНОВЛИВАЙТЕ МОНИТОР ОКОЛО ВОДЫ

Не устанавливайте монитор в местах, где на него может пролиться вода или он может быть обрызган, т.к. это может привести к возгоранию или поражению электротоком.

ПОДКЛЮЧАЙТЕ МОНИТОР ТОЛЬКО К УСТАНОВЛЕННЫМ ИСТОЧНИКАМ ЭНЕРГИИ

Подключайте монитор только к установленным источникам энергии. Использование несоответствующего напряжения может вызвать нарушение нормальной работы и привести к возгоранию или поражению электротоком.

ЗАЩИТА КАБЕЛЕЙ

Не натягивайте и не изгибайте сетевой шнур питания и сигнальный кабель. Не ставьте монитор или какой-нибудь другой тяжелый предмет на кабели. При повреждении кабели могут вызвать возгорание или поражение электротоком.

НЕБЛАГОПРИЯТНЫЕ ПОГОДНЫЕ УСЛОВИЯ

Рекомендуется не эксплуатировать монитор во время сильной грозы, поскольку продолжительные перерывы в энергоснабжении могут вызвать нарушение нормальной работы. Не рекомендуется дотрагиваться до кабельной вилки в таких условиях, т.к. это может привести к поражению электротоком.

ПРЕДУПРЕЖДЕНИЕ

МЕСТО УСТАНОВКИ

Не устанавливайте монитор в местах, где возможны внезапные скачки температуры, во влажных, запыленных, прокуренных помещениях, т.к. это может привести к возгоранию, поражению электротоком или повреждению монитора. Следует также избегать воздействия прямых солнечных лучей.

НЕ УСТАНАВЛИВАЙТЕ МОНИТОР В ОПАСНЫХ МЕСТАХ

При несоответствующем местоположении монитор может упасть и причинить травму. Не следует также ставить на монитор тяжелые предметы; все кабели должны быть проложены так, чтобы дети не могли потянуть за них и причинить себе травму.

ОБЕСПЕЧЬТЕ ХОРОШУЮ ВЕНТИЛЯЦИЮ

Вентиляционные отверстия защищают монитор от перегрева. Закрытие отверстий может вызвать возгорание. Для обеспечения циркуляции воздуха установите монитор на расстоянии как минимум 10 см (или 4 дюймов) от стен. Во время работы не снимайте подставку. Вентиляционные отверстия на нижней стороне корпуса будут закрыты и монитор может перегреться, если подставка будет снята. Это может привести к возгоранию и повреждению монитора. Эксплуатация монитора на боку, задней стороне, вверх основанием, на ковре или мягком материале может привести к его повреждению.

ОТКЛЮЧАЙТЕ КАБЕЛИ, КОГДА ВЫ ПЕРЕМЕЩАЕТЕ МОНИТОР

Когда вы перемещаете монитор, выключите сетевой выключатель, выньте вилку из сетевой розетки и отключите сигнальные кабели. Если вы не отключите их, это может привести к возгоранию или поражению электротоком. Рекомендуется перемещать монитор вдвоем.

ОТКЛЮЧАЙТЕ МОНИТОР ОТ СЕТИ

Если монитор не используется в течение длительного времени, рекомендуется отключать его от сетевой розетки во избежание возможных неприятностей.

ПРИ ОТКЛЮЧЕНИИ ДЕРЖИТЕ ЗА ВИЛКУ

При отключении сетевого шнура или сигнального кабеля тяните за вилку или разъем. Никогда не тяните за кабель, это может привести к возгоранию или поражению электротоком.

НЕ ТРОГАЙТЕ РАЗЪЕМ МОКРЫМИ РУКАМИ

Включение или отключение вилки (разъема) мокрыми руками может привести к поражению электротоком.

ЕСЛИ ВЫ УСТАНАВЛИВАЕТЕ МОНИТОР НА КОМПЬЮТЕР

Убедитесь, что компьютер достаточно прочен, чтобы удерживать вес монитора, в противном случае, вы можете повредить компьютер.

ЗАМЕЧАНИЕ КАСАТЕЛЬНО ИСПОЛЬЗОВАНИЯ 24/7

Этот продукт не предназначен для использования в режиме 24/7 при любых условиях.

ПРОЧИЕ РЕКОМЕНДАЦИИ

ЭРГОНОМИЧЕСКИЕ

Для избежания усталости глаз, не работайте на мониторе с очень ярким фоном или в темной комнате. При работе с монитором в течение длительного времени рекомендуется делать десятиминутные перерывы после каждого часа работы. Для оптимально комфортных визуальных условий монитор должен находиться ниже уровня глаз и на расстоянии 40–60 см (16–24") от глаз.

СПЕЦИАЛЬНЫЕ ПРИМЕЧАНИЯ ДЛЯ ЖК-МОНИТОРОВ

Описанные ниже явления обычны для ЖК-мониторов и не говорят о какой либо неисправности.

ИНФО

- Когда вы впервые включаете ЖК-монитор, то, в зависимости от типа компьютера, картинка может не уместиться в области отображения дисплея. В подобном случае придется подстроить расположение картинки, переместив ее в соответствующее положение.
- В зависимости от используемого вами шаблона рабочего стола, вы можете заметить на экране неоднородности яркости.
- Из-за физической природы подсветки, при первоначальном использовании экран может мерцать. Выключите питание а затем включите его снова – мерцание должно исчезнуть.
- Максимальная продолжительность работы и условия эксплуатации
 - (1) В случае необходимости вывода статического изображения в течение длительного времени, рекомендуется периодически прерывать его показом динамических видеофрагментов.
 - (2) Рекомендуется периодически изменять фоновый цвет или изображение.
 - (3) Длительность ежедневной работы не должна превышать 12 часов в сутки.
 - (4) Если дисплей не используется в течение длительного периода времени рекомендуется:
 - I. Использовать заставку хранитель экрана (динамическое изображение или черный фон).
 - II. Временно выключить систему.
 - (5) Не рекомендуется устанавливать дисплей в ограниченном пространстве. Удостоверьтесь, что обеспечено надлежащее вентилирование и охлаждение устройства.
 - (6) При непрерывной эксплуатации дисплея на протяжении длительного периода времени мы рекомендуем использовать активную систему охлаждения, предназначенную для ЖК-мониторов с повышенным уровнем максимальной яркости.
- Данный ЖК-дисплей не предназначен для установки вне помещений.
- Этот ЖК-дисплей не предназначен для установки экраном вверх.

ОБСЛУЖИВАНИЕ ПОКУПАТЕЛЯ

ИНФО

- Люминесцентный источник света, используемый в мониторе, нуждается в периодической замене. Для выяснения гарантийных условий на этот компонент обратитесь в местный сервисцентр компании iiyama.
- Если вы должны вернуть монитор для обслуживания, а оригинальная упаковка выброшена, просьба связаться с вашим дилером или сервисным центром iiyama для получения совета или замены упаковки.

ОЧИСТКА

ВНИМАНИЕ

- Если при очистке внутрь монитора попал какой либо предмет или жидкость, например вода, немедленно отключите сетевой шнур и свяжитесь с вашим дилером или сервисным центром iiyama.

ОТМЕТКА

- В целях безопасности выключите монитор и выньте сетевой шнур из розетки перед очисткой монитора.

ИНФО

- Чтобы не повредить ЖК-панель, не царапайте и не протирайте экран твердым предметом.
- Никогда не применяйте ни один из нижеуказанных сильных растворителей. Они могут повредить корпус и ЖК-экран.
Разбавитель Бензин Распылительные средства
Кислотные или щелочные растворители Абразивные средства Воск
- Продолжительный контакт корпуса с любым изделием из резины или пластмассы может вызвать повреждения окраски корпуса.

КОРПУС

Пятна могут удаляться тканью, слегка смоченной мягким моющим средством. Затем корпус протирается мягкой сухой тканью.

ЖК-экран

Рекомендуется периодическая чистка мягкой сухой тканью. Не следует использовать бумажные салфетки и т.п., так как они могут повредить экран.

ДО НАЧАЛА РАБОТЫ С МОНИТОРОМ

ХАРАКТЕРИСТИКИ

- ◆ Поддерживает разрешение 3840 × 2160
- ◆ Высокая контрастность 5000:1 (Типичное) / Высокая яркость 350 кд/м² (Типичное) / Короткое время отклика 3 мс (типичное)
- ◆ Редукция Синего Света
- ◆ Цифровое сглаживание шрифтов
- ◆ Автонастройка
- ◆ Стереодинамики
2 × 6 Вт
- ◆ Функция Plug & Play VESA DDC2B
совместимая с Windows® Vista/7/8/8,1/10
- ◆ Регулирование потребления электроэнергии (соответствие ENERGY STAR® VESA DPMS)
- ◆ Совместимость с крепежным стандартом VESA (200mm×200mm)
- ◆ Безвентиляторная конструкция
- ◆ Крючок для наушников

ПРИНАДЛЕЖНОСТИ

Комплект поставки должен содержать следующие принадлежности. Убедитесь в их наличии. Если какая-либо из принадлежностей отсутствует или повреждена, обратитесь к дилеру или в региональное отделение iiyama.

- | | | |
|--|---------------------------|------------------|
| ■ Шнур питания (2 шт)* | ■ Кабель HDMI | ■ Кабель mDP-DP |
| ■ Кабель DisplayPort | ■ Кабель RS232C | ■ Кабель USB |
| ■ Аудиокабель | ■ Стойка-основание (2 шт) | |
| ■ Винт для монтажа основания стойки (2 шт) | | |
| ■ Пульт дистанционного управления | | ■ Батарея (2 шт) |
| ■ Инструкция по безопасности | ■ Краткое руководство | |

ПРЕДУПРЕЖДЕНИЕ

* Характеристики сетевого кабеля, прилагаемого для регионов с сетевым напряжением 120 В: 10А /125 В. Если напряжение вашей электросети превышает указанные значения, то должен использоваться сетевой кабель на 10 А /250 В.

РАСПАКОВКА

ПРЕДУПРЕЖДЕНИЕ

Для переноса монитора нужно как минимум 2 человека, в случае их нехватки монитор может упасть и привести к серьезной травме.

УСТАНОВКА И СНЯТИЕ ПОДСТАВКИ

ПРЕДУПРЕЖДЕНИЕ

- Разместите монитор на ровной поверхности. Падение монитора может привести к его повреждению или травме.
- Не применяйте грубую силу. Это может привести к повреждению монитора.
- Перед снятием или установкой подставки отключите монитор во избежание поражения электротоком и повреждения монитора.

<Установка>

- ① Постелите на стол мягкую ткань, чтобы не поцарапать монитор. Положите монитор на стол лицевой стороной вниз.
- ② Прикрепите основание стойки к монитору.
- ③ Для крепления основания стойки к монитору используйте винт, который находится в комплекте поставки.

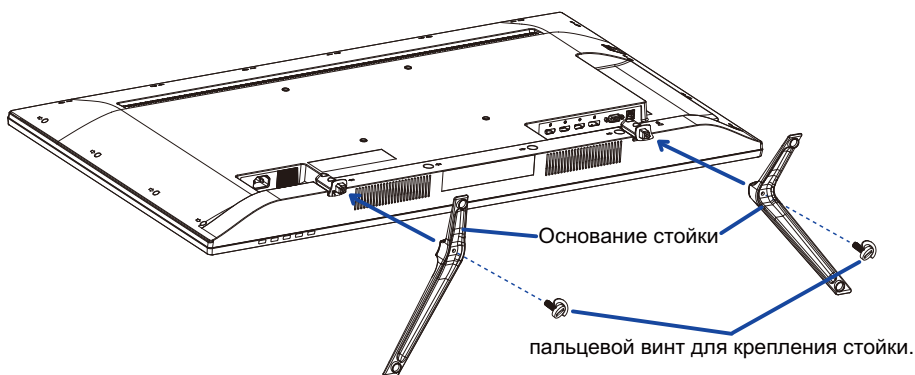

<Снятие>

- ① Постелите на стол мягкую ткань, чтобы не поцарапать монитор. Положите монитор на стол лицевой стороной вниз.
- ② Уберите винт, чтоб отсоединить основание стойки от стойки.

ОРГАНЫ УПРАВЛЕНИЯ И РАЗЪЕМЫ : МОНИТОРА

<Вид спереди>

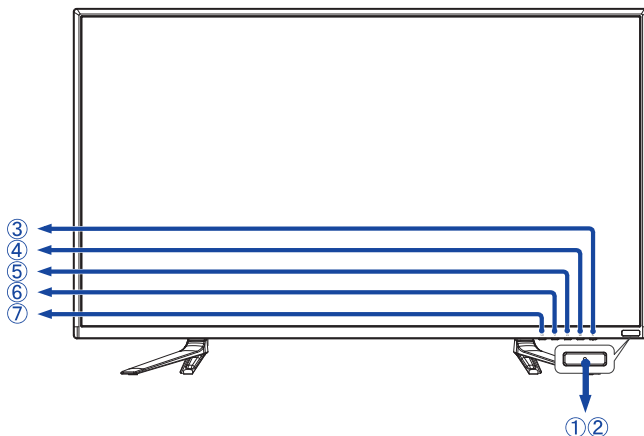

①	Индикатор питания	Голубой	нормальный режим работы
		Оранжевый	режим энергосбережения
②	Датчик пульта управления		Датчик пульта управления
③	⏻	Кнопка Power	
④	②	Кнопка Входа сигнала / Выбор	
⑤	▲	Кнопка Наверх	
⑥	▼	Кнопка Вниз	
⑦	①	Кнопка Меню	

<Вид сзади>

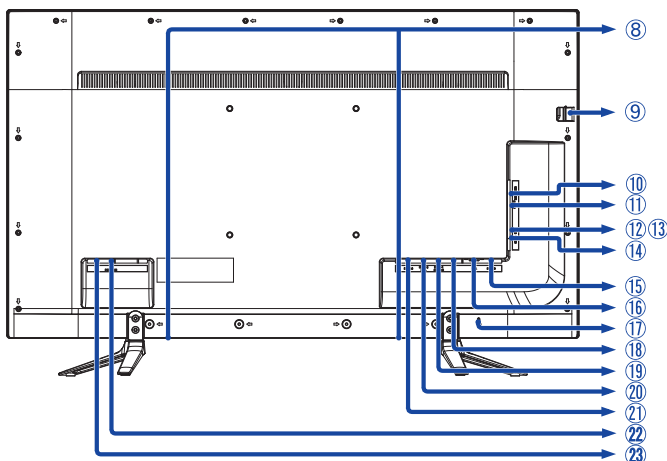

⑧	SPEAKERS		Динамики
⑨	HEADPHONE HOOK		Крючок для наушников
⑩	EARPHONE	Mini Jack	Разъем для наушников
⑪	AUDIO IN (PC Audio In)	Mini Jack	Разъем звукового линейного входа
⑫	USB	USB Downstream	Разъем USB-DOWN
⑬	USB	USB Downstream	Разъем USB-DOWN
⑭	RS232C	Mini Jack	Разъем RS232C
⑮	PC USB	USB Upstream	Разъем USB-UP
⑯	VGA	D-SUB mini 15pin	15-контактный разъем VGA(D-sub) mini
⑰	KEYHOLE FOR SECURITY LOCK		Гнездо замка безопасности
⑱	DP	DisplayPort	Разъем DisplayPort
⑲	HDMI-1 (4K 60p)	HDMI	Разъем HDMI
⑳	HDMI-2/MHL	HDMI/MHL	Разъем HDMI/MHL
㉑	HDMI-3	HDMI	Разъем HDMI
㉒	AC POWER IN	AC-INLET	Разъем источника питания пер. тока (~ : Переменный ток) (AC POWER IN)
㉓	AC SWITCH (ON) / ○ (OFF)	MAIN POWER	Главный Включатель Питания

УСТАНОВКА

ПРЕДУПРЕЖДЕНИЕ

- Следуйте руководству крепления, которое Вы выбрали. В случае вопросов обращайтесь к квалифицированному сервисному персоналу.
- Для перемещение монитора требуются как минимум два человека.
- До установки монитора убедитесь в том, что стена достаточно мощна для крепления данного крепежа и веса.

[МОНТАЖ НА СТЕНЕ]

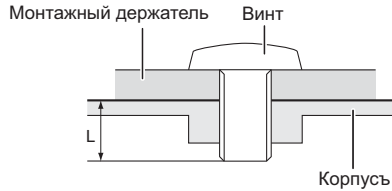

ПРЕДУПРЕЖДЕНИЕ

В случае монтажа монитора на стене, надо принять во внимание толщину монтажного держателя и докрутить винт М6 вместе с шайбой таким образом, чтоб его длина ("L") внутри монитора не была больше 10мм. Использование винта длиннее может привести к электрошоку или повреждению монитора вследствие столкновения винта с электрическими компонентами внутри корпуса монитора.

[Ориентация экрана]

Монитор предназначен для использования как в портретном.

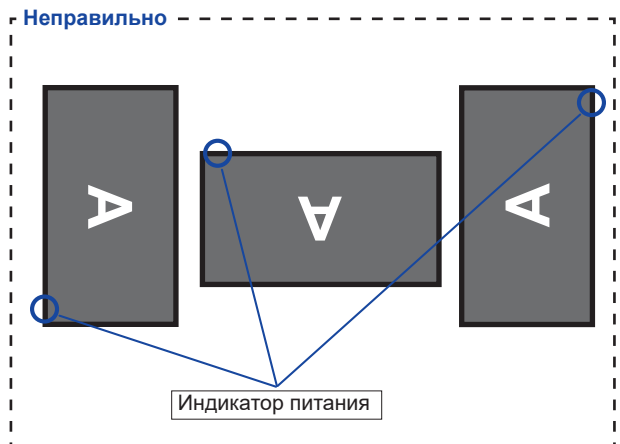

ОРГАНЫ УПРАВЛЕНИЯ И РАЗЪЕМЫ : ПУЛЬТ ДИСТАНЦИОННОГО УПРАВЛЕНИЯ

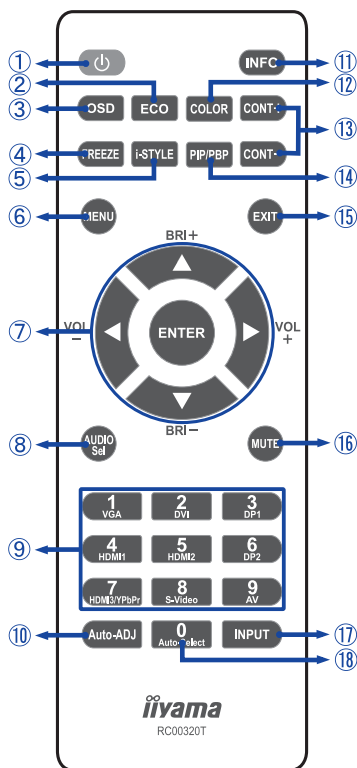

①		Включает и выключает монитор.
②	ECO	Отобразить ECO mode меню.
③	OSD	Отобразить экранное меню.
④	FREEZE	Фиксирует текущее изображение на экране.
⑤	i-STYLE	Отобразить i-Style Color меню.
⑥	MENU	Включает экранное меню. Когда система меню уже открыта нажать этой кнопки поможет перейти к предыдущему сабменю.
⑦		Навигация по настройкам. ▲: Кнопка Вверх ▼: Кнопка Вниз ◀: Кнопка - ▶: Кнопка + ▲ (BRI+): Увеличить контрастность. ▼ (BRI-): Уменьшить контрастность. ◀ (VOL-): Увеличение громкости звука. ▶ (VOL+): Уменьшение громкости звука.
	ENTER	Кнопка Выбора
⑧	AUDIO Sel	Отобразить AUDIO выбор меню.
⑨	Number (1-9) / Input source	Когда Меню не отображается на экране, выполняют функцию клавиш выбора источника сигнала. DP2, DVI, S-Video и AV недоступны для данной модели монитора.
⑩	Auto-ADJ	Автоматическая настройка.
⑪	INFO	Показывает информацию о входе и разрешении.
⑫	COLOR	Отобразить AUDIO select меню.
⑬	CONT + / CONT -	CONT + : Увеличить контрастность CONT - : Уменьшить контрастность
⑭	PIP/PBP	Отобразить PIP/PBP меню.
⑮	EXIT	Возврат в предыдущее меню или закрыть экранное меню.
⑯	MUTE	Когда меню не отображается на экране, клавиша выполняет функцию отключения звука.
⑰	INPUT	Отобразить Выбор Входа меню.
⑱	Number (0) / Auto-Select	Автоматический поиск и выбор источника сигнала.

УСТАНОВКА ПУЛЬТА ДИСТАНЦИОННОГО УПРАВЛЕНИЯ

Для использования пульта дальнего управления, вставьте батареи.

ПРЕДУПРЕЖДЕНИЕ

Всегда используйте для пульта батареи AAA, указанные в руководстве. Использованные батареи или электролиты, которые в них находятся могут вызвать пятна, возгорание или привести к травме.

- 1 Снимите крышку батарейного отсека с пульта в направлении, указанном стрелкой.

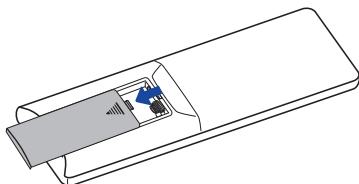

- 2 Вставьте две новые батареи AAA, соблюдая полярность (+ и -), как указано на пульте дистанционного управления.

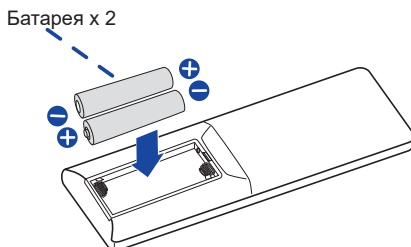

- 3 Установите крышку батарейного отсека пульта на место.

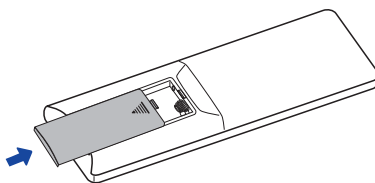

ИНФО

- Поменяйте батареи в пульте управления на новые когда пульт не работает близко при мониторе. Используйте исключительно сухие батарейки AAA.
- Используйте пульт управления держа его напротив датчика пульта управления монитора.
- Пульты дистанционного управления других производителей не будут работать с этим монитором. Используйте ТОЛЬКО предоставленный в комплекте пульт дистанционного управления.
- Использованные батареи необходимо сдать в соответствующий приемный пункт по переработке электрического и электронного оборудования.

ОСНОВНАЯ ОПЕРАЦИЯ

■ Включите дисплей

Монитор включен и индикатор питания горит голубой при нажатии кнопки питания на мониторе или на пульте дистанционного управления. Монитор выключен и индикатор питания становится оранжевым, когда вы нажимаете кнопку питания на мониторе или на пульте дистанционного управления. Нажмите еще раз, чтобы включить монитор.

ИНФО Даже, когда задействован режим экономии электроэнергии или когда дисплей был отключен с помощью выключателя питания, он продолжает потреблять незначительное количество электроэнергии. Чтобы избежать ненужного расхода электричества, отсоединяйте кабель питания от источника питания, когда дисплей не используется в течение длительного периода времени, например, ночью.

[Монитора]

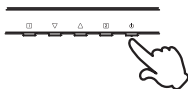

[дистанционного управления]

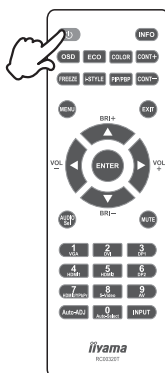

■ Отображение меню настроек

Страница меню появляется на экране, когда вы нажимаете кнопку 1 на мониторе или кнопку MENU на пульте дистанционного управления.

Страница меню исчезает, когда вы нажимаете кнопку 1 на мониторе или кнопку EXIT на пульте дистанционного управления.

[Монитора]

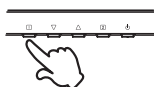

[дистанционного управления]

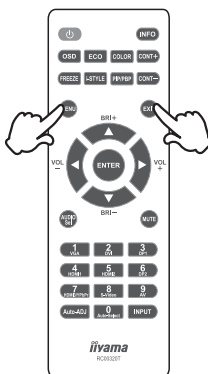

■ Перемещение курсора по вертикали

Выберите настройку, нажав на кнопку ▲ / ▼ на мониторе или на пульте дистанционного управления когда страница меню отображается на экране.

[Монитора]

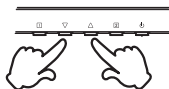

[дистанционного управления]

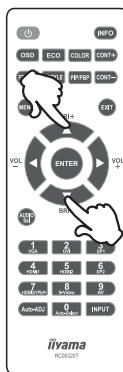

■ Перемещение меню настроек

Завершите настройку нажатием кнопок ◀ / ▶ на пульте дистанционного управления в момент пока меню отображается на экране.

[дистанционного управления]

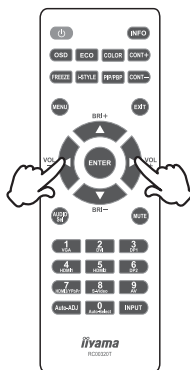

■ Настройка громкости

Нажмите кнопку VOL ◀ / ▶ на пульте дистанционного управления для регулировки громкости звука, когда страница меню не отображается на экране.

[дистанционного управления]

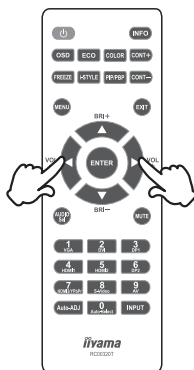

■ Переключение между источниками сигнала

Оно активируется, когда вы последовательно нажимаете кнопку ② на мониторе либо нажимаете кнопку INPUT на пульте дистанционного управления.

Вы также можете переключать нажимая кнопки 1-5,7 на Пульте Дистанционного управления.

[Монитора]

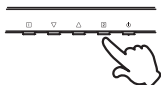

[дистанционного управления]

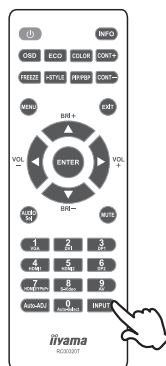

ПОДКЛЮЧЕНИЕ МОНИТОРА

- 1 Убедитесь в том, что выключены и компьютер, и монитор.
- 2 Подключите компьютер к монитору с помощью сигнального кабеля.
- 3 С помощью Аудиокабеля подключите дисплей к компьютеру.
- 4 Соедините монитор с компьютером при помощи кабеля USB.
- 5 Подключите шнур питания сначала к монитору, а затем к источнику питания.
- 6 Включите монитор (Главный Включатель Питания и Выключатель питания) и компьютер.

ИНФО

■ Типы сигнальных кабелей, используемых для подключения компьютера к монитору, могут быть разными в зависимости от компьютера. Неправильное подключение может вызвать серьезное повреждение как монитора, так и компьютера. Прилагаемый к монитору кабель имеет стандартный разъем. Если потребуется кабель особого типа, то обратитесь к продавцу или в региональное представительство iiyama.

■ Для подключения к компьютерам Macintosh обратитесь к продавцу или в региональное представительство iiyama, чтобы приобрести соответствующий переходник.

■ Обязательно затяните винты, предназначенные для затяжки вручную, на каждом конце сигнального кабеля.

[Пример подключения]

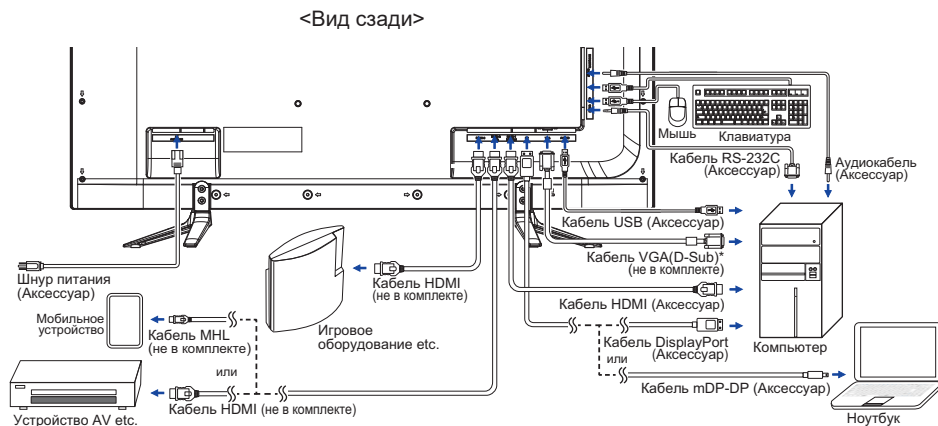

* Кабель VGA (D-Sub) не входит в комплект поставки монитора. Если вы используете низкокачественный VGA (D-Sub) кабель, то это может привести к возникновению электромагнитных помех. Пожалуйста, обратитесь в центр поддержки iiyama в вашей стране, если вы хотите подключить монитор через VGA вход.

УСТАНОВКА КОМПЬЮТЕРА

■ Синхронизация сигнала

На стр. 35 раздела ПОДДЕРЖИВАЕМЫЕ РЕЖИМЫ СИНХРОНИЗАЦИИ вы найдете список значений синхронизации сигнала.

■ Порядок включения выключателя

Сначала включите монитор, а затем — компьютер.

НАСТРОЙКА УГЛА ОБЗОРА

- Для оптимального восприятия изображения рекомендуется посмотреть на весь экран монитора.
- Придерживайте стойку таким образом, чтобы монитор не упал при изменении угла наклона.
- Вы можете изменить угол наклона монитора до 7 градусов назад и 4 вперед.

ПРИМЕЧАНИЕ

- Не прикасайтесь к ЖК-экрану при изменении угла или высоты наклона монитора. Это может вызвать его повреждение.
- При изменении угла или высоты наклона монитора не оставляйте отпечатков пальцев на ЖК-экране.

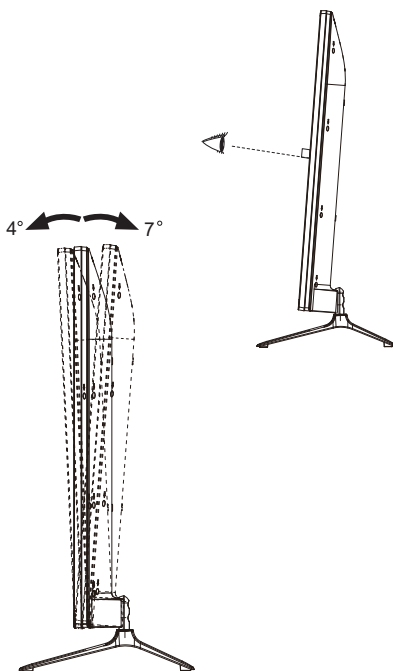

РАБОТА С МОНИТОРОМ

Функция Автоматического отключения питания включена по умолчанию. Монитор выключится автоматически после 3 часов отсутствия нажатия на кнопки. Если вам необходимо использовать монитор в течение 3 часов непрерывно, пожалуйста, отключите функцию автоматического выключения.

Значения параметров для получения наилучшего изображения ЖК-монитора компании iiyama были установлены на заводе; они указаны на стр. 35 в разделе ПОДДЕРЖИВАЕМЫЕ РЕЖИМЫ СИНХРОНИЗАЦИИ. Вы также можете откорректировать изображение, следуя указанным ниже процедурам. Для получения подробной информации относительно настроек см. раздел НАСТРОЙКИ ЭКРАНА на стр. 27.

- 1 Нажмите кнопку **1** на мониторе или кнопку MENU на пульте дистанционного управления, чтобы на дисплее появилось Экранное меню (ЭМ). Здесь есть несколько дополнительных страниц, которые перелистываются с помощью кнопок **▲ / ▼**.

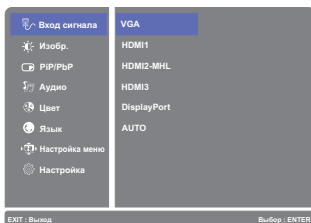

- 2 Выберите страницу меню, которая содержит интересующую вас пиктограмму настройки. Нажмите кнопку **2** на мониторе или кнопку ENTER на пульте дистанционного управления. Затем с помощью кнопок **▲ / ▼** выделите требуемую пиктограмму настройки.
- 3 Заново нажмите кнопку **2** на мониторе или кнопку ENTER на пульте дистанционного управления. Используйте кнопки **▲ / ▼** для выполнения ответствующих настроек и установок.
- 4 Нажмите кнопку **1** а мониторе или кнопку EXIT на пульте дистанционного управления для выхода с меню и все введенные вами настройки будут автоматически записаны.

Например, для подстройки вертикального положения экрана выберите в меню **2** (Настройка) и нажмите кнопку **2** на мониторе или кнопку ENTER на пульте дистанционного управления. Затем Geometry экранного меню с помощью кнопок **▲ / ▼**. Заново нажмите кнопку **2** на мониторе или кнопку ENTER на пульте дистанционного управления. Затем Полож. по верт. экранного меню с помощью кнопок **▲ / ▼**.

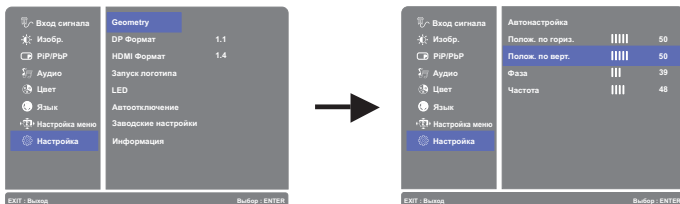

Заново нажмите кнопку **2** на мониторе или кнопку ENTER на пульте дистанционного управления. Для изменения установок экранного вертикального положения используйте кнопки **▲ / ▼**. С каждым нажатием на клавиши будет изменяться положение по вертикали.



Нажатие кнопки **1** на мониторе или кнопку EXIT на пульте дистанционного управления в конце работы запишет все введенные вами изменения.

ПРИМЕЧАНИЕ

- После окончания работы с настройками Экранного меню оно само закрывается через некоторое время (длительность определяется функцией Таймер выключения ЭМ). Для немедленного выхода из ЭМ используйте кнопку **1** на мониторе или кнопку EXIT на пульте дистанционного управления.
- При исчезновении Экранного меню любые изменения автоматически сохраняются в памяти. Во время работы с меню следует избегать отключения питания.
- Настройки параметров Полож. по гориз. / по верт., Частота и Фаза сохраняются для каждой синхронизации сигналов. Все остальные параметры имеют только одну настройку, применяемую для всех синхронизаций сигналов.

■ Матрица отключения функций

		После активации функции						
		ACR	Режим ЕКО	i-Style Color	Ред.Син. Свет.	Яркость	Контрастность	Overdrive
Функция подключена	ACR	—	×	○	×	×	○	○
	Режим ЕКО	×	—	○	×	×	○	○
	i-Style Color	×	×	—	×	×	×	×
	Ред.Син. Свет.	×	×	×	—	○	○	○

○ : Настраиваемая

× : Отключена

**Вход сигнала
Input Select****Direct**

Пункт настройки	Проблема/Опция	Используемые кнопки
Вход сигнала Input Select	VGA	Выбор входа VGA.
	HDMI1	Выбор входа HDMI1.
	HDMI2-MHL	Выбор входа HDMI2-MHL.
	HDMI3	Выбор входа HDMI3.
	DisplayPort	Выбор входа DisplayPort.
	AUTO	Автоматический поиск и выбор источника сигнала.

ПРИМЕЧАНИЕ















Будете автоматически переключены когда только один сигнал будет использован. В случае включенной функции управления потреблением переключение выбор сигнала невозможен.

Вход сигнала зафиксирован, не выбирается автоматически если VGA, HDMI1, HDMI2-MHL, HDMI3 или DisplayPort были выбраны.

Direct

Вы можете пропустить страницы Меню и сразу отобразить шкалу настройки, используя следующие операции с кнопками.

- Вход сигнала : Нажмите кнопку **2** на мониторе или кнопку INPUT на пульте дистанционного управления когда меню не отображается на экране.

Пункт настройки	Проблема/Опция		Используемые кнопки
Настройка изображения *1 Picture Format	Full screen	Полноэкранный режим	
	Формат *2	Расширение формата образа	
	Dot By Dot	Вывести изображение в исходном формате и разрешении.	
Яркость *3,4 Brightness	Слишком бледное		
	Слишком интенсивное		
Контрастность *4 Contrast	Слишком темное		
	Слишком яркое		
Резкость Sharpness	<p>Качество изображения можно изменять в интервале от 0 до 100 (от размытого до резкого). Нажимайте кнопку ▲, чтобы изменять резкость изображения в порядке возрастания номеров. Нажимайте кнопку ▼, чтобы изменять резкость изображения в порядке уменьшения номеров. В случае если вы установили разрешение монитора ниже 3840 × 2160 вы должны настроить качество изображения.</p>		  
Overdrive *1,4 Overdrive	<p>Выкл. / -2 / -1 / 0 / +1 / +2 Это повысит уровень градации серого ЖК-панели. Высший уровень приведет к включению быстрейшего времени отклика.</p>		   
ACR *1,4 Adv. Contrast	Вкл	Увеличенная контрастность	
	Выкл	Обычная контрастность	
Режим ЕКО *4 ECO Mode	Выкл	Обычно	
	1	Фон или подсветка минимализован.	
	2	Фон или подсветка на уровне ниже режима 1.	
	3	Фон или подсветка на уровне ниже режима 2.	
Технология X-Res X-res Technology	Выкл.	Обычно	
	Легко	Улучшить качество краев изображения.	
	Средне	Качество краев изображения лучше чем Легко.	
	Сильно	Качество краев изображения лучше чем Средне.	

*1 В PiP/PbP Mode функции Настройка изображения, Overdrive, ACR не действуют.

*2 Вариант недоступен при разрешении 16:9. Когда разрешение входа видео составляет 4:3, 5:4 или 16:10 изображение будет отображаться в центре экрана с соотношением сторон 4:3.

*3 Регулировка яркости при работе монитора в темной комнате, если экран кажется слишком ярким.

*4 Матрица отключения функций на стр. 18.



PiP/PbP PiP/PbP

Пункт настройки	Проблема/Опция	Используемые кнопки
PiP/PbP Mode * PiP/PbP Mode	Выкл	Выкл. функцию PiP/PbP Mode.
	PiP	Вывести уменьшенное изображение в поле основного изображения.
	PbP	Разделите изображения на два
Sub Win Input Sub Win Input	VGA	Выбор входа VGA.
	HDMI1	Выбор входа HDMI1.
	HDMI2-MHL	Выбор входа HDMI2-MHL.
	HDMI3	Выбор входа HDMI3.
	DisplayPort	Выбор входа DisplayPort.
PiP Size PiP Size	Small	Уменьшить уменьшенное (sub) изображения.
	Middle	Нормальный размер
	Large	Увеличить уменьшенное (sub) изображение.
PiP Position PiP Position	Top-Right	Переместите подэкран в правый верхний угол.
	Top-Left	Переместите подэкран в левый верхний угол.
	Bottom-Right	Переместите подэкран в правый нижний угол.
	Bottom-Left	Переместите подэкран в левый нижний угол.
Swap Swap	Меняет местами основной экран / подэкран когда режим PiP активен.	

* PiP = Bild в Bild

Эта функция позволяет выводить два разных изображения.





PbP = Bild по Bild

С помощью этой функции вывести два изображения рядом друг с другом.



Аудио Audio



Direct

Пункт настройки	Проблема/Опция		Используемые кнопки
Громкость Volume	Слишком тихо Слишком громко		   
Без звука Mute	Direct	Вкл	Восстановление звука с прежним уровнем громкости.
		Выкл	Временное отключение звука.
Вход audio * Audio Input		Line-In	Выберите вход LINE IN.
		HDMI1	Выберите вход HDMI1.
		HDMI2-MHL	Выберите вход HDMI2-MHL.
		HDMI3	Выберите вход HDMI3.
		DisplayPort	Выберите вход DisplayPort.

* Пригодно только для входа HDMI/DisplayPort.

Direct

Вы можете пропустить страницы Меню и сразу отобразить шкалу настройки, используя следующие операции с кнопками.

- **Аудио:** Нажмите кнопку  когда меню не отображается на экране.
- **Без звука:** Нажмите и придержите в течении 2 секунд кнопку  если Меню не отображается на экране.
Переключение между режимами Без звука и Активация звука осуществляется последовательными нажатиями на кнопку .



Цвет *1 Color



Пункт настройки	Проблема/Опция	Используемые кнопки
Теплый Warm	Красновато-белый	
Нормальный Normal	Голобуоватый белый	
Холодный Cool	Зеленоватый белый	
Цвета пользователя User Define	Красный	Слишком слабый  
	Зеленый	
	Синий	Слишком сильный  
i-Style Color i-Style Color Direct	Стандарт	Для обычного окружения windows или настроек по умолчанию.
	Пейзаж	Для просмотра изображений пейзажей.
	Кино	Для просмотра фильмов и видео записей.
	Игра	Для игрового окружения.
	Текст	Для редактирования и чтения текста в условиях обработки текста.
	Выкл	Вернуться к состоянию цветов которое было настроено раньше.
Ред.Син.Свет. *2 Blue Light Reducer Direct	Выкл	Типовое
	1	Синий свет уменьшается.
	2	Синий свет слабее чем в режим 1.
	3	Синий свет слабее чем в режим 2.

*1 Прочие функции отключены если Ред.Син.Свет. активировано.

*2 Матрица отключения функций на стр. 18.

Direct

Вы можете пропустить страницы Меню и сразу отобразить шкалу настройки, используя следующие операции с кнопками.

- i-Style Color: Нажмите кнопку  когда меню не отображается на экране.
- Ред.Син.Свет.: Нажмите и придержите в течении 2 секунд кнопку  на мониторе если Меню не отображается на экране.



Язык Language

Пункт настройки	Проблема/Опция		Используемые кнопки	
Язык Language	English	Английский	Italiano	Итальянский
	Français	Французский	Русский	Русский
	Deutsch	Немецкий	日本語	Японский
	Nederlands	Голландский	简体中文	Китайский упр.
	Polski	Заполированность	繁體中文	Китайский тра.
	Česky	Чешский		



Настройка меню OSD Settings

Пункт настройки	Проблема/Опция	Используемые кнопки
Полож. по horiz. H. Position	ЭМ сильно налево ЭМ сильно направо	
Полож. по верт. V. Position	ЭМ слишком высоко ЭМ слишком низко	
Фон экранного меню OSD Background	Прозрачный фон экранного меню. Выкл / 1 / 2 / 3 4	
Вр. отобр. Меню OSD Time Out	Можно установить время отображения ЭМ. 5/ 10 / 20 / 30 / 60 второй	

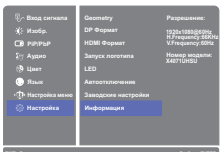

Настройка Setup

Пункт настройки	Проблема/Опция		Используемые кнопки	
Geometry * ¹ Geometry	Автонастройка * ² Auto	Direct	Настройте Полож. по гориз. / по верт., Частота и Фаза автоматически.	
	Полож. по гориз. * ³ H. Position		Сильно влево	
			Сильно вправо	
	Полож. по верт. * ³ V. Position		Слишком низко	
			Слишком высоко	
	Фаза Phase	Устранение мерцания текста или линий.		
	Частота Clock		Слишком узко	
		Слишком широко		
DP Формат * ⁴ DP Format	1.1	Стандартный		
	1.2	Используется для разрешения 3840x2160 60Hz.		
HDMI Формат * ⁵ HDMI Format	1.4	Стандартный		
	2.0	Используется для разрешения 3840x2160 60Hz.		
Запуск логотипа Opening Logo	Вкл	Логотип iiyama отображается когда монитор включен.		
	Выкл	Логотип iiyama не отображается когда монитор включен.		
LED LED	Вкл	Индикатор питания включен.		
	Выкл	Индикатор питания выключен.		
ПРИМЕЧАНИЕ Если Вас раздражает свечение индикатора питания, Вы можете его выключить.				
Автоотключение Auto Pow. Off	Вкл	Включить Автоотключение.		
	Выкл	Автоотключение выключен.		
ПРИМЕЧАНИЕ Функция Автоматического отключения питания включена по умолчанию. Монитор выключится автоматически после 3 часов отсутствия нажатия на кнопки. Если вам необходимо использовать монитор в течение 3 часов непрерывно, пожалуйста, отключите функцию автоматического выключения.				
Заводские настройки Memory Recall	Вкл	Восстановление заводских настроекd.		
	Выкл	Вернуться в МЕНЮ		
Информация Information	Информацию о актуально выбранном входа найдете в информации о графическом адаптере вашего компьютера.			
	<Пример>		ПРИМЕЧАНИЕ	
		Прочитайте в руководстве графического адаптера об изменении разрешения и обновления.		

- *1 Только для аналогового входа.
- *2 Для лучшего результата используйте Автонастройки в сочетании с Образцом настроек. Смотрите сайт 27 для НАСТРОЕК ДИСПЛЕЯ.
- *3 Смотрите стр. 27 – Настройки Экрана.
- *4 Для отображения 3840 x 2160 при 60 Гц, DisplayPort должен быть устроен как 1.2, а графическая карта должна быть способна поддерживать разрешение 3840 x 2160 при 60 Гц.
- *5 Только разъем HDMI1 поддерживает разрешение 3840 x 2160 60 Гц.
Для отображения 3840 x 2160 при 60 Гц, HDMI1 должен быть устроен как 2.0, а графическая карта должна быть способна поддерживать разрешение 3840 x 2160 при 60 Гц.

Direct

Вы можете пропустить страницы Меню и сразу отобразить шкалу настройки, используя следующие операции с кнопками.

- Автонастройка: Нажмите и придержите в течении 2 секунд кнопку ▼ если Меню не отображается на экране.
- FREEZE : Нажмите кнопку FREEZE на пульте дистанционного управления когда меню не отображается на экране.
Вкл: Фиксирует текущее изображение на экране.
Выкл: Вернуться в обычно.

НАСТРОЙКИ ЭКРАНА

Настройте изображение в соответствии с процедурами, описанными ниже, если используется аналоговый входной сигнал.

- Настройки экрана, описанные в руководстве, предназначены для установки изображения и уменьшения мерцания или размытости при работе с компьютером.
- Монитор предназначен для работы с разрешением 3840 x 2160, причем при работе с меньшим разрешением может наблюдаться ухудшение характеристик изображения вследствие того, что при этом картинка автоматически растягивается на весь экран. Работа с монитором рекомендуется при разрешении 3840 x 2160.
- Отображаемый текст или линии могут быть искажены или иметь неоднородности по толщине, появляющиеся при увеличении экранного изображения.
- Настройку положения изображения или частоты рекомендуется проводить с помощью стандартных средств управления монитором, а не путем использования компьютерных программ или утилит.
- Настройки рекомендуется производить после прогрева дисплея, по меньшей мере, в течение 30 минут.
- После выполнения автонастройки (Auto Adjust), в зависимости от разрешения и синхронизации сигнала, может потребоваться проведение дополнительной корректировки.
- Автонастройка может работать некорректно при отображении картинки, отличающейся от Test.bmp (шаблон настройки экрана). В этом случае требуется ручная настройка.

Существует два способа настройки экранного изображения. Первым способом является автоматическая регулировка положения изображения, Частота и фаза. Другой способ заключается в ручном проведении настроек.

Когда монитор подключается к новому компьютеру произведите автонастройку, иначе произойдет изменение разрешения. Если после выполнения автонастройки изображение на экране мерцает или размыто, или картинка не умещается на дисплее, то потребуются проведение ручной настройки. Обе настройки должны быть проведены с использованием шаблонов настройки (Test.bmp), которые можно найти на сайте (<http://www.iiyama.com>).

В этом руководстве описана настройка монитора для работы с операционными системами Windows® OS.

- ① Выберите оптимальное разрешение для изображения.
- ② Установите Test.bmp (шаблон настройки экрана) в качестве обоев рабочего стола.

ПРИМЕЧАНИЕ

- Если вы не знаете, как сменить обои рабочего стола, обратитесь к соответствующей документации по операционной системе.
- Test.bmp создан с разрешением 1280 x 1024. Установите положение изображения на дисплее в центре рабочего стола, с помощью диалогового меню установки обоев. При использовании Microsoft PLUS! 95/98 отмените установку.

[Шаблон Настройки]

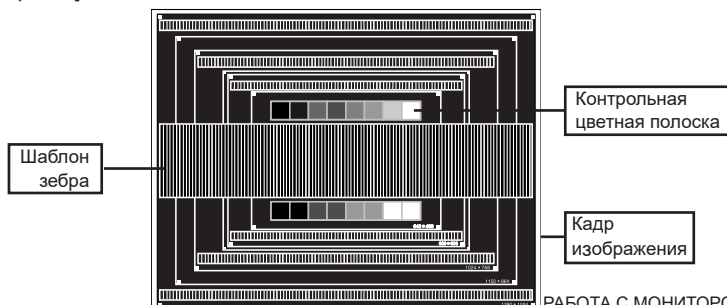

- ③ **Корректировка результатов автоматической настройки (Auto Adjustment).**
- ④ **Если картинка мерцает, размыта или не помещается на экране, скорректируйте изображение вручную, применяя описанную ниже процедуру.**
- ⑤ **Подстройте положение по вертикали (Верт. положение) таким образом, чтобы верх и низ картинки умещались на экране.**

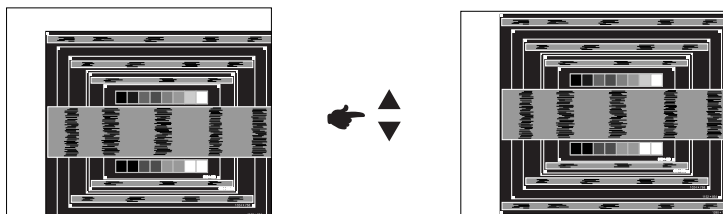

- ⑥ **1) Подстройте положение по горизонтали (Гор. положение) таким образом, чтобы левая сторона картинки сместилась к левому краю экрана.**

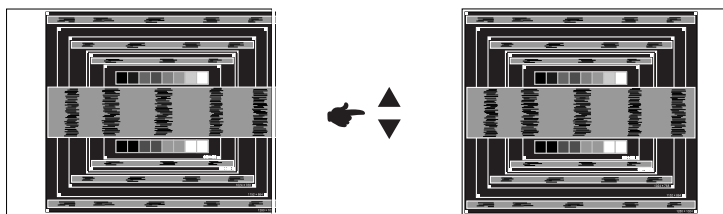

- 2) Растяните правый край картинки до правого края экрана с помощью настройки размера по горизонтали (Частота).**

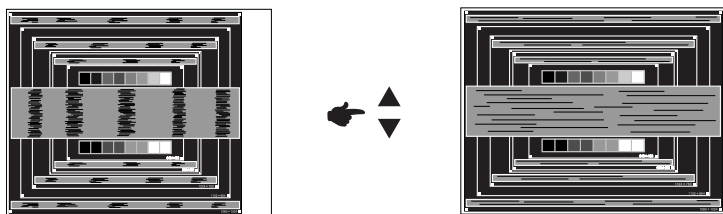

ПРИМЕЧАНИЕ

- Когда левая сторона рамки картинки уходит за левый край дисплея при настройке размера по горизонтали (Частота), повторите шаги 1) и 2).
- Другим способом проведения корректировки синхронизации является корректировка вертикальных волнистых линий на шаблоне "зебра".
- Картинка может мерцать при проведении настройки размера по горизонтали (Частота), горизонтального положения (Гор. положение) и вертикального положения (Верт. положение).
- Если после проведения настройки размера по горизонтали (Частота) кадр изображения больше или меньше, чем область отображения дисплея, повторите шаги, начиная с ③.

- ⑦ Для корректировки горизонтальной волнистости, мерцания или размытости на шаблоне “зебра”, используйте точную настройку (Фаза).

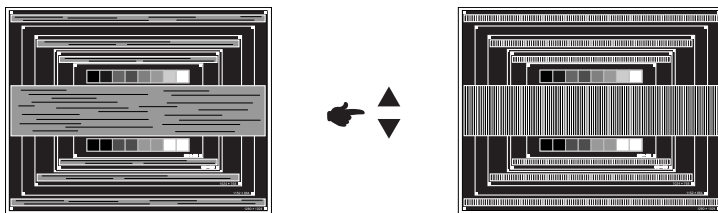

ПРИМЕЧАНИЕ

- Если на части экрана остается сильное мерцание или видны искажения, повторите настройки шага ⑥ и ⑦ для корректировки размера по горизонтали (Частота). Если искажения или мерцание все еще остаются, то установите частоту регенерации 60 Гц и повторите корректировку с шага ③.
 - Скорректируйте горизонтальное положение (Гор. положение) после проведения точной настройки, если горизонтальное положение уходит за пределы области регулировки.
- ⑧ По окончании настройки размера и точной настройки скорректируйте яркость (Яркость) и цветовую настройку (Цвет) для получения приемлемой картинки. Теперь можно сменить обои рабочего стола на те, что у вас были установлены ранее.

ФУНКЦИЯ УПРАВЛЕНИЯ ЭНЕРГОПОТРЕБЛЕНИЕМ

Регулирование потребления электроэнергии данного изделия соответствует всем требованиям энергосбережения ENERGY STAR® и VESA DPMS. Когда ваш компьютер не используется, монитор автоматически снижает расход энергии, необходимой для его функционирования.

Чтобы использовать эту возможность, монитор должен быть подключен к компьютеру, совместимому с VESA DPMS. Режим регулирования потребления электроэнергии описан ниже. Необходимые настройки, включая установки таймера, должны производиться на компьютере. Информацию по конфигурированию этих настроек можно почерпнуть из руководства к вашей операционной системе.

■ Режим управления потреблением электроэнергии

При исчезновении поступающих от компьютера сигналов вертикальной и горизонтальной разверток, монитор входит в режим энергосбережения, при котором потребление электроэнергии уменьшается до уровня менее 0,5 Вт. Экран темнеет, индикатор подачи питания начинает светиться оранжевым цветом. Возврат из режима энергосбережения происходит через несколько секунд после нажатия любой клавиши на клавиатуре или движения мышью.

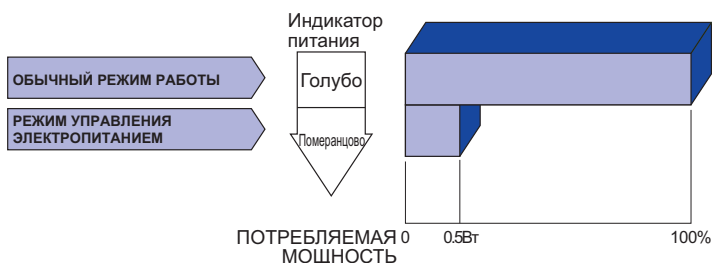

* периферийный устройства USB / устройства Аудио не подключены.

ПРИМЕЧАНИЯ

- Даже находясь в режиме энергосбережения, монитор потребляет энергию. Во избежание бесполезного расходования энергии отключайте монитор, нажимая на клавишу питания каждый раз, когда монитор подолгу не используется, например, ночью и по выходным.
- Вполне возможно, что видеосигнал все таки поступает от компьютера, хотя сигналы вертикальной и горизонтальной разверток отсутствуют. В подобном случае ФУНКЦИЯ УПРАВЛЕНИЯ ЭНЕРГОПОТРЕБЛЕНИЕМ может работать некорректно.

УСТРАНЕНИЕ НЕИСПРАВНОСТЕЙ

Если монитор не работает надлежащим образом, возможно, проблему удастся решить, выполнив описанные ниже действия.

Выполните настройки, описанные в разделе РАБОТА С МОНИТОРОМ, в зависимости от возникшей проблемы. Если монитор не показывает изображение, перейдите к этапу 2.

Проверьте следующие пункты, если не удалось найти подходящую настройку в разделе РАБОТА С МОНИТОРОМ или если проблема не устранена.

Если у вас возникла проблема, которая не описана ниже, либо вы не можете устранить проблему, прекратите использование монитора и обратитесь за дальнейшей помощью к местному дилеру или в сервисный центр iiyama.

Проблема

Необходимо проверить

- | | |
|---|--|
| <p>① Отсутствует изображение.</p> <p>② Экран не синхронизирован.</p> <p>③ Экран расположен не в центре.</p> <p>④ Экран слишком яркий или слишком темный.</p> <p>⑤ Экран дрожит.</p> <p>⑥ Нет звука.</p> <p>⑦ Звук слишком громкий или слишком тихий.</p> <p>⑧ Слышен странный звук.</p> | <p><input type="checkbox"/> Питающий кабель плотно вставлен в гнездо.</p> <p><input type="checkbox"/> Выключатель включен (ON).</p> <p><input type="checkbox"/> Напряжение доходит до гнезда переменного тока. Проверьте на другом оборудовании.</p> <p><input type="checkbox"/> Если активен хранитель экрана в виде пустого экрана, коснитесь клавиатуры или мыши.</p> <p><input type="checkbox"/> Увеличьте значения параметра Contrast (Контраст) и/или Brightness (Яркость).</p> <p><input type="checkbox"/> Компьютер включен.</p> <p><input type="checkbox"/> Сигнальный кабель подсоединен надлежащим образом.</p> <p><input type="checkbox"/> Синхронизация сигналов компьютера соответствует техническим характеристикам монитора.</p> <p><input type="checkbox"/> Если монитор находится в режиме управления электропитанием, коснитесь клавиатуры или мыши.</p> <p><input type="checkbox"/> Сигнальный кабель подсоединен надлежащим образом.</p> <p><input type="checkbox"/> Синхронизация сигналов компьютера соответствует техническим характеристикам монитора.</p> <p><input type="checkbox"/> Уровень выходного видеосигнала компьютера соответствует техническим характеристикам монитора.</p> <p><input type="checkbox"/> Синхронизация сигналов компьютера соответствует техническим характеристикам монитора.</p> <p><input type="checkbox"/> Уровень выходного видеосигнала компьютера соответствует техническим характеристикам монитора.</p> <p><input type="checkbox"/> Напряжение питания соответствует техническим характеристикам монитора.</p> <p><input type="checkbox"/> Синхронизация сигналов компьютера соответствует техническим характеристикам монитора.</p> <p><input type="checkbox"/> Звуковое оборудование (компьютер и пр.) включено.</p> <p><input type="checkbox"/> Аудиокабель подсоединен надлежащим образом.</p> <p><input type="checkbox"/> Параметр Volume (Громкость) прибавлен.</p> <p><input type="checkbox"/> Параметр Mute (Откл. звук) имеет значение OFF (ОТКЛ.).</p> <p><input type="checkbox"/> Уровень выходного аудиосигнала звукового оборудования соответствует техническим характеристикам монитора.</p> <p><input type="checkbox"/> Уровень выходного аудиосигнала звукового оборудования соответствует техническим характеристикам монитора.</p> <p><input type="checkbox"/> Аудиокабель подсоединен надлежащим образом.</p> |
|---|--|

ИНФОРМАЦИЯ ОБ УТИЛИЗАЦИИ

Для наилучшей защиты окружающей среды не выбрасывайте ваш монитор.

Посетите наш вебсайт www.iiyama.com/recycle для получения указаний об утилизации монитора.

ПРИЛОЖЕНИЕ

Допускаются изменения дизайна и характеристик.

СПЕЦИФИКАЦИИ

Категория размера	40"	
ЖК-панели	Панель технология	MVA
	Размер	Диагональ: 100,3см (39,5")
	Размер пикселя	0,229 мм (Ш) × 0,225 мм (В)
	Яркость	350cd/m ² (Типичное)
	Контрастность	5000 : 1 (Типичное)
	Угол обзора	Вправо / Влево / Вверх / Вниз: 89° (в каждую сторону типичное)
	Время отклика	3 мс (серый к серому)
Кол-во отображаемых цветов	Примерно 1,07 G	
Частоты синхронизации	VGA: Гориз: 30,0-80,0 кГц, Верт: 55-75 Гц HDMI1: Гориз: 30,0-135,0 кГц, Верт: 24-30, 55-75 Гц HDMI2/MHL: Гориз: 30,0-90,0 кГц, Верт: 24-30, 55-75 Гц HDMI3: Гориз: 30,0-90,0 кГц, Верт: 24-30, 55-75 Гц DisplayPort: Гориз: 30,0-135,0 кГц, Верт: 24-30, 55-75 Гц	
Нативное разрешение	3840 × 2160, 8,3 Мегапикселей	
Максимальное разрешение	VGA: 2048 × 1152 60Hz HDMI1: 3840 × 2160 60Hz HDMI2/MHL: 3840 × 2160 30Hz, 2560 × 1440 60Hz, 1920 × 2160 60Hz(HDMI), 1920 × 1080 60Hz(MHL) HDMI3: 3840 × 2160 30Hz, 2560 × 1440 60Hz, 1920 × 2160 60Hz DisplayPort: 3840 × 2160 60Hz	
Входной разъем	VGA(D-sub) mini 15 pin, HDMIx3, DisplayPort	
Последовательный порт	RS-232C	
Plug & Play	VESA DDC2B™	
Синхросигналы	Выдел. синхросигнал: TTL, Positive or Negative	
Видеосигналы	Аналоговый: 0,7Vp-p (стандартный), 75Ω, Positive Цифровой: HDMI, HDMI(MHL соответственно)* ¹ , DisplayPort	
Стандарт USB	USB3,0	
Количество портов USB Форма порта	1 Upstream: Серия B 2 Downstream: Серия A	
Выход аудиоразъем	ø 3,5 мм mini jack (стерео)	
Входной аудиосигнал	1,0Vrms maximum	
Вход для наушников	ø 3,5 мм mini jack (стерео)	
Динамики	Внутренний: 6Вт×2 (стереодинамики)	
Максим. размеры экрана	878,11 мм W × 485,35 мм H / 34,6" W × 19,1" H	
Электропитание	100-240 В, 50/60 Гц , 1,3А	
Потребление энергии*	60 Вт станд.	
Габариты, масса	906,5 × 577,0 × 238,5 мм / 35,7 × 22,7 × 9,4" (W×H×D) 12,2kg / 26,9lbs	
Угол наклона	Вверх: 7 градусов Вниз: 4 градусов	

Условия окружающей среды	При работе: Темп.: от 5 до 35°C
	Влажность: от 10 до 80% (без конденсата)
Сертификация	При хранении: Темп.: от -20 до 60°C
	Влажность: от 5 до 85% (без конденсата)
CE, TÜV-Bauart, CU, VCCI-B, PSE, ENERGY STAR®	

ПРИМЕЧАНИЕ

*1 Только для HDMI2 входа.

*2 USB, MHL и Аудио не подключены.

РАЗМЕРЫ

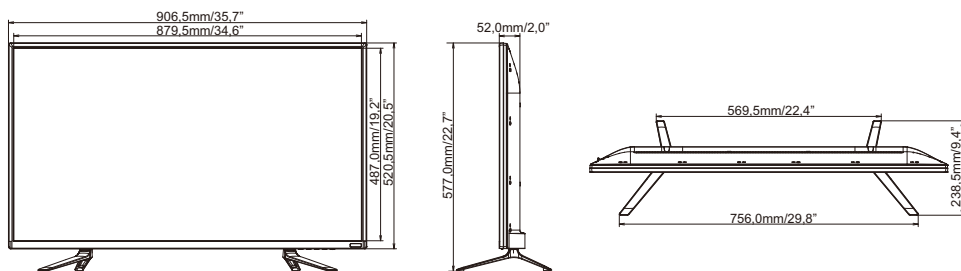

* Без выступающих частей

ПОДДЕРЖ. РЕЖИМЫ СИНХРОНИЗАЦИИ

Видео режим			Горизонтальная частота	Вертикальная частота	Частота синхронизации
VESA	VGA	640 × 480	31,469kHz	59,940Hz	25,175MHz
			37,500kHz	75,000Hz	31,500MHz
			37,861kHz	72,809Hz	31,500MHz
	SVGA	800 × 600	35,156kHz	56,250Hz	36,000MHz
			37,879kHz	60,317Hz	40,000MHz
			46,875kHz	75,000Hz	49,500MHz
	XGA	1024 × 768	48,363kHz	60,004Hz	65,000MHz
			56,476kHz	70,069Hz	75,000MHz
			60,023kHz	75,029Hz	78,750MHz
	SXGA	1280 × 1024	63,981kHz	60,020Hz	108,000MHz
			79,976kHz	75,025Hz	135,000MHz
	WXGA+	1440 × 900	55,935kHz	59,887Hz	106,500MHz
			70,635kHz	74,984Hz	136,750MHz
	WSXGA+	1680 × 1050	65,290kHz	60,000Hz	146,250MHz
	Full HD	1920 × 1080	66,590kHz	59,930Hz	138,500MHz
	QWXGA	2048 × 1152	71,584kHz	60,000Hz	197,000MHz
WQHD	2560 × 1440	88,787kHz	59,951Hz	241,500MHz	
UHD	3840 × 2160	67,430kHz	29,970Hz	296,700MHz	
		133,313kHz	59,997Hz	533,250MHz	
		1920 × 2160	135,000kHz	60,000Hz	297,000MHz

ПРИМЕЧАНИЯ

*1 Только HDMI1, HDMI2, HDMI3 и DisplayPort вход.

*2 Только HDMI1 и DisplayPort вход.

*3 Рекомендуется для режима PbP.