

UŽIVATELSKÝ MANUÁL

ProLite

LCD Monitor

ProLite B2791HSU
ProLite E2791HSU

Děkujeme moc za výběr iiyama LCD monitoru. Doporučujeme, abyste věnovali několik minut, před instalací zapnutím monitoru, k pečlivému pročtení komplexního návodu. Prosíme, mějte tuto příručku na bezpečném místě pro budoucí použití.

ČESKY

OZNAČENÍ CE PROHLÁŠENÍ O SHODĚ

Tento LCD monitor je v souladu s požadavky směrnice ES / EU 2014/30/EU "Směrnice EMC", 2014/35/EU "Směrnice pro nízké napětí", 2009/125/ES "ErP směrnice" a 2011/65/EU "RoHS směrnice".

Elektro-magnetická náchylnost byla zvolena na úrovni, která dává správnou funkci v obytných oblastech, podnikání a lehkých průmyslových areálech a malých podnicích, uvnitř i vně budov. Všechna místa pro provoz jsou charakterizována připojením k veřejné síti nízkého napětí napájení.

IYAMA CORPORATION: Wijkerveerstraat 8, 2131 HA Hoofddorp, The Netherlands

Model No. : PL2792H



Doporučujeme recyklaci použitého výrobku. Obratě se prosím na svého prodejce nebo iiyama servisní středisko. Recyklační informace získané přes internet, pomocí adresy: <http://www.iiyama.com>
Můžete se připojit na webovou stránku různých zemí.

- Vyhrazujeme si právo měnit specifikace bez předchozího upozornění.
- Všechny obchodní známky použité v této uživatelské příručce jsou majetkem příslušných vlastníků.
- Jako partner ENERGY STAR®, iiyama stanovila, že tento výrobek splňuje směrnice ENERGY STAR® pro úsporu energie.

OBSAH

PRO VAŠÍ BEZPEČNOST	1
BEZPEČNOSTNÍ OPATŘENÍ.....	1
SPECIÁLNÍ POZNÁMKY K LCD MONITORŮM	3
ZÁKAZNICKÝ SERVIS.....	3
ČIŠTĚNÍ	3
PŘED POUŽITÍM MONITORU.....	4
VLASTNOSTI	4
KONTROLA OBSAHU BALENÍ.....	4
MONTÁŽ NA STĚNU	5
MONTÁŽ A ODSTRANĚNÍ ZÁKLADNY : ProLite B2791HSU	6
MONTÁŽ A ODSTRANĚNÍ ZÁKLADNY : ProLite E2791HSU	7
OVLÁDACÍ PRVKY A KONEKTORY : ProLite B2791HSU	8
OVLÁDACÍ PRVKY A KONEKTORY : ProLite E2791HSU	9
PŘIPOJENÍ MONITORU : ProLite B2791HSU.....	10
PŘIPOJENÍ MONITORU : ProLite E2791HSU.....	11
NASTAVENÍ POČÍTAČE	12
NASTAVENÍ POZOROVACÍCH ÚHLŮ : ProLite E2791HSU	12
NASTAVENÍ VÝŠKY A POZOROVACÍHO ÚHLU :	
ProLite B2791HSU	13
OTÁČENÍ PANELU : ProLite B2791HSU.....	13
OVLÁDÁNÍ MONITORU	14
NASTAVENÍ OBSAHU MENU	15
ÚPRAVA OBRAZOVKY	22
POWER MANAGEMENT FUNKCE	25
ŘEŠENÍ PROBLÉMŮ.....	26
INFORMACE O RECYKLACI.....	27
PŘÍLOHA	28
SPECIFIKACE : ProLite B2791HSU	28
SPECIFIKACE : ProLite E2791HSU	29
ROZMĚRY : ProLite B2791HSU	30
ROZMĚRY : ProLite E2791HSU	30
ODPOVÍDAJÍCÍ ČASOVÁNÍ	31

PRO VAŠÍ BEZPEČNOST

BEZPEČNOSTNÍ OPATŘENÍ

VAROVÁNÍ

PŘESTANTĚ POUŽÍVAT MONITOR V PŘÍPADĚ JAKÝCHKOLIV PROBLÉMŮ

Pokud si všimnete jakýchkoli abnormálních jevů, jako je kouř, zvláštní zvuk nebo zplodiny, odpojte monitor a ihned se obraťte na svého prodejce nebo iiyama servisní středisko. Další použití může být nebezpečné a může způsobit požár nebo úraz elektrickým proudem.

NIKDY NEDEMOLUJTE KRYT DISPLEJE

Vysokonapěťové obvody uvnitř monitoru. Demontážl krytu se můžete vystavit nebezpečí požáru nebo úrazu elektrickým proudem.

NIKDY NEVKLÁDEJTE NĚJAKÉ PŘEDMĚTY DO MONITORU

Nepokládejte žádné pevné předměty nebo kapaliny, jako je voda do monitoru. V případě nehody, okamžitě monitor odpojte a obraťte se na svého prodejce nebo iiyama servisní středisko. Používání monitoru s jakýmkoliv předmětem uvnitř může způsobit požár, úraz elektrickým proudem nebo poškození.

UMÍSTĚTE MONITOR NA ROVNÝ A STABILNÍ POVRCH

Monitor může způsobit zranění, pokud spadne.

NEPOUŽÍVEJTE MONITOR V BLÍZKOSTI ZDROJE VODY

Nepoužívejte monitor, kde může být postříkán vodou či polit vodou. Může to způsobit požár nebo úraz elektrickým proudem.

POUŽÍVEJTE JEN PODPOROVANÝ NAPÁJECÍ ZDROJ

Ujistěte se, že monitor je používám pouze s určeným napájením. Použití nesprávného napětí může způsobit poruchu a může způsobit požár nebo úraz elektrickým proudem.

CHRAŇTE KABELY

Netahejte, neohýbejte napájecí a datový kabel. Nepokládejte na monitor nebo na kabely žádné jiné těžké předměty. V případě poškození, kabely mohou způsobit požár nebo úraz elektrickým proudem.

NEPŘÍZNIVÉ POVĚTRNOSTNÍ PODMÍNKY

Není vhodné používat monitor při těžké bouřce, může to způsobit poruchu. Také se doporučuje, abyste se nedotýkali zástrčky. Mohlo by dojít k úrazu elektrickým proudem.

UPOZORNĚNÍ

MÍSTO INSTALACE

Neinstalujte monitor, kde může dojít k náhlým změnám teploty, nebo ve vlhkém, prašném nebo zakouřeném prostředí, protože by mohlo dojít k požáru, úrazu elektrickým proudem nebo poškození. Měli byste se také vyhnout místům, kde slunce svítí přímo na monitoru.

NEUMISŤUJTE MONITOR DO NEBEZPEČNÝCH POZIC

Monitor se může převrhnout a způsobit zranění, pokud není vhodně umístěn. Dále se ujistěte, že nemáte na monitoru položené nějaké těžké předměty, a že všechny kabely jsou vedeny tak, že děti za ně nemohou tahat a způsobit si zranění.

DODRŽENÍ VENTILACE VZDUCHU

Ventilační otvory ochraňují monitor před přehřátím. Zakrytí otvorů může způsobit požár. Chcete-li zabezpečit dostatečnou cirkulaci vzduchu, umístěte monitor alespoň 10 cm (nebo 4 palce) od všech stěn. Nikdy při provozu monitoru neodjímejte podstavec. Pokud je stojan odstraněn, větrací otvory na zadní straně skříně budou zakryty a monitor se může přehřívat. To může způsobit požár nebo poškození. Při ovládání monitoru na zádech, boku, vzhůru nohama nebo na koberci či jiném měkkém materiálu, může také dojít k poškození.

ODPOJTE KABELY PŘI MANIPULACI S MONITOREM

Když přesouváte monitor, vypněte síťový vypínač, odpojte monitor a ujistěte se, zda je signálový kabel odpojen. Pokud monitor neodpojíte, může dojít k požáru nebo úrazu elektrickým proudem.

ODPOJTE MONITOR ZE ZÁSUVKY

Pokud monitor nepoužíváte delší dobu, je doporučeno jej odpojit z elektrické sítě, aby se zabránilo nehodám.

DRŽTE ZÁSTRČKU PŘI ODPOJOVÁNÍ

Chcete-li odpojit napájecí kabel nebo signálový kabel, tahejte vždy za zástrčku. Nikdy netahejte za samotný kabel, může to způsobit požár nebo úraz elektrickým proudem.

NEDOTÝKEJTE SE ZÁSTRČKY MOKRÝMA RUKAMA

Při vytahování nebo zastrčení zástrčky mokřými rukama, může dojít k úrazu elektrickým proudem.

PŘI INSTALACI MONITORU NA VAŠEM POČÍTAČI

Ujistěte se, že počítač je dostatečně silný, aby unesl hmotnost monitoru, jinak může dojít k poškození počítače.

OPATRNĚ! CHRAŇTE SVÉ RUCI A PRSTY

- Dávejte pozor, abyste si neporanili prsty nebo ruce, když měníte výšku nebo úhel.
- Ke zranění může dojít, pokud nezabráníte kontaktu prstu a základny displeje, při nastavování výšky. (Jen pro výškově nastavitelné modely.)

POZNÁMKA PRO POUŽITÍ 24/7

Tento produkt není speciálně určen pro použití 24/7 ve všech prostředích.

OSTATNÍ

ERGONOMICKÉ DOPORUČENÍ

Chcete-li odstranit únavu očí, neprovozujte monitor proti jasnému pozadí nebo v tmavé místnosti. Pro optimální pohodlí při sledování by monitor měl být těsně pod úrovní očí a ve vzdálenosti 40 - 60 cm (16-24 palec) od vašich očí. Při používání monitoru delší dobu se doporučuje přestávka deset minut každou hodinu, protože dlouhodobý pohled na obrazovku může způsobit únavu očí.

SPECIÁLNÍ POZNÁMKY K LCD MONITORŮM

Následující symptomy jsou normální u LCD monitorů a neznamenají problém.

- POZNÁMKA**
- Při prvním zapnutí LCD monitoru se nemusí obraz vejít na displej, protože typ počítače má nastavenou jinou pozici. V tomto případě nastavte pozici obrazu do správné polohy.
 - Můžete zjistit mírně nerovnoměrný jas na obrazovce v závislosti na pracovní ploše, kterou používáte.
 - Vzhledem k povaze LCD obrazovky, může přetrvat vjem původní obrazovky i po přepnutí obrazu, když je stejný obraz zobrazen hodiny. V tomto případě lze obrazovku obnovovat pomalu změnou obrazu nebo vypnutím na několik hodin.

ZÁKAZNICKÝ SERVIS

- POZNÁMKA**
- Máte-li vrátit přístroj do servisu a originální balení bylo zničeno, obraťte se prosím na svého prodejce nebo iiyama servisní středisko pro radu nebo náhradního balení.

ČIŠTĚNÍ

- VAROVÁNÍ**
- Pokud při čištění dostanou materiály nebo kapaliny, jako je voda, do monitoru, okamžitě odpojte napájecí kabel a obraťte se na svého prodejce nebo iiyama servisní středisko.

- UPOZORNĚNÍ**
- Z bezpečnostních důvodů vypněte hlavní vypínač a odpojte monitor před čištěním.

- POZNÁMKA**
- Pro ochranu LCD panelu, nepoškrábejte nebo neotírejte obrazovku tvrdými předměty.
 - Nikdy nepoužívejte některé z následujících silných rozpouštědel. Ty mohou poškodit kryt a LCD displej.

Ředidlo	Spreji
Benzín	Vosk
Abrazivní čistič	Kyselé nebo alkalické rozpouštědlo

- Dotýkáním se krytu produkty vyrobenými z pryže nebo plastu po delší dobu, může dojít k degeneraci nebo ztráty barvy na krytu.

KRYT MONITORU

Skvrny lze odstranit hadříkem lehce navlhčeným ve slabém saponátu. Poté otřete kryt jemným suchým hadříkem.

LCD OBRAZOVKA

Doporučuje se pravidelné čištění měkkým suchým hadříkem.

PŘED POUŽITÍM MONITORU

VLASTNOSTI

- ◆ Podporuje rozlišení až 1920 × 1080
- ◆ Vysoký kontrast 1000:1 (typický), Adv. Contrast funkce k dispozici / Jas 300cd/m² (typický)
- ◆ Doba odezvy 1ms (šedá-šedá)
- ◆ Podpora AMD FreeSync™ Technologie (přes HDMI/DisplayPort vstupy)
- ◆ Flicker Free
- ◆ Redukce modrého světla
- ◆ Digitální vyhlazování znaků
- ◆ Automatické nastavení
- ◆ Stereo reproduktory
2 × 2W Stereo reproduktory
- ◆ Plug & Play VESA DDC2B RoHS
v souladu Windows® 7/8,1/10
- ◆ Power Management (v souladu s ENERGY STAR® a VESA DPMS)
- ◆ v souladu VESA Standard (100mm x 100mm)
- ◆ Kensington-lock™

KONTROLA OBSAHU BALENÍ

Následující doplňky jsou součástí balíku. Zkontrolujte, zda jsou uzavřeny s monitorem. Pokud něco chybí nebo jsou poškozeny, obraťte se na prodejce nebo na regionální iiyama kancelář.

- | | | |
|-----------------------|--|-------------------|
| ■ Napájecí kabel *1 | ■ HDMI kabel | ■ USB kabel |
| ■ Základna stojanu *3 | ■ Základna stojanu (Šroub pro upevnění stojanu je přiložen) *2 | |
| ■ Stojan *2 | ■ Šroub pro upevnění stojanu (3ks) *3 | |
| ■ Držák kabelu *2 | ■ Bezpečnostní příručka | ■ Rychlý průvodce |

UPOZORNĚNÍ

*1 Napájecí kabel uzavřený v 120V oblasti je 10A/125V. Pokud používáte napájení vyšší než toto, pak musí být použit napájecí kabel 10A / 250V. Nicméně, všechny garance a záruky jsou neplatné pro případné problémy nebo škody způsobené napájecím kabelem, který není součástí balení iiyama.

Při schváleném napájecím kabelu větší nebo rovno H05VVF, musí být použito 3G, 0,75mm².

*2 Příslušenství pro ProLite E2791HSU.

*3 Příslušenství pro ProLite B2791HSU.

MONTÁŽ NA STĚNU

VAROVÁNÍ

- Při použití montáže na stěnu utáhněte šroub M4 s podložkou, jejíž "L" délka je 7 mm pro upevnění monitoru. Použitím delšího šroubu by mohlo dojít k úrazu elektrickým proudem nebo k poškození, protože může dojít ke kontaktu s elektrickými součástkami uvnitř monitoru.
- Zkontrolujte, zda zeď nebo strop unese váhu monitoru před jeho montáží.

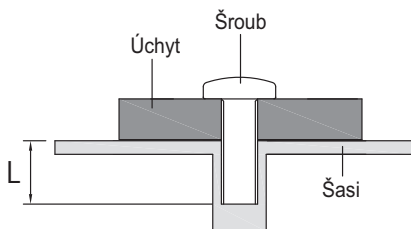

MONTÁŽ A ODSTRANĚNÍ ZÁKLADNY : ProLite B2791HSU

UPOZORNĚNÍ

- Položte monitor na stabilní povrch. Monitor může způsobit zranění nebo škodu, pokud spadne.
- Nevystavujte monitor velkým tlakům. Mohlo by dojít k poškození.
- Před demontáží nebo instalací odpojte monitor, aby nedošlo k úrazu elektrickým proudem nebo poškození.

<Instalace>

- ① Dejte kus měkkého hadříku na stůl předem, aby se zabránilo poškrábání monitoru. Položte monitor na stůl přední stranou dolů.
- ② Uchopte monitor a zatlačte do základny stojanu.
- ③ Použijte "křídlovou matici" k zajištění základny stojanu monitoru.

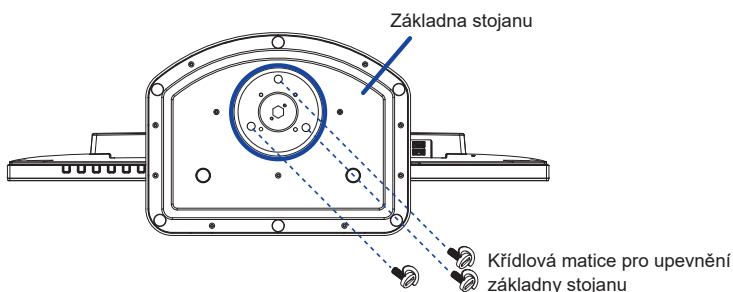

<Demontáž>

- ① Dejte kus měkkého hadříku na stůl předem, aby se zabránilo poškrábání monitoru. Položte monitor na stůl přední stranou dolů.
- ② Odstraňte "křídlový šroub" ze základny a sloupce monitoru.

<Zarážka>

Položte monitor na rovný povrch. Stiskněte záračku na zadní straně stojanu, zatímco tlačíte monitor nahoru. Je nutná pozornost, monitor je natlačen na pružinu a stojan se může rychle roztáhnout.

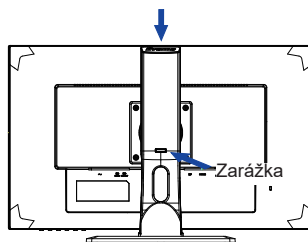

MONTÁŽ A ODSTRANĚNÍ ZÁKLADNY : ProLite E2791HSU

UPOZORNĚNÍ

- Položte monitor na stabilní povrch. Monitor může způsobit zranění nebo škodu, pokud spadne.
- Nevystavujte monitor velkým tlakům. Mohlo by dojít k poškození.
- Před demontáží nebo instalací odpojte monitor, aby nedošlo k úrazu elektrickým proudem nebo poškození.

<Instalace>

- ① Dejte kus měkkého hadříku na stůl předem, aby se zabránilo poškrábání monitoru. Položte monitor na stůl přední stranou dolů.
- ② Uchopte monitor a nainstalujte podstavec. Zajistěte jej pomocí přiloženého šroubu.
- ③ Připevněte základnu stojanu ke stojanu.
- ④ Použijte "křídlovou matici" k zajištění základny stojanu monitoru.
- ⑤ Umístěte držák kabelů.

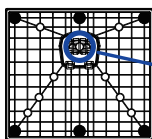

Křídlová matice pro upevnění základny stojanu

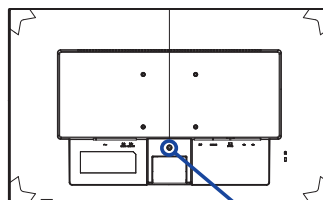

Šroub



Stojan

Držák kabelu

Základna stojanu

<Demontáž>

- ① Dejte kus měkkého hadříku na stůl předem, aby se zabránilo poškrábání monitoru. Položte monitor na stůl přední stranou dolů.
- ② Odstraňte "křídlový šroub" ze základny a sloupce monitoru.
- ③ Uvolněte šroub a sejměte podstavec.
- ④ Vytáhněte háček držáku kabelu směrem ven a vyjměte ji.

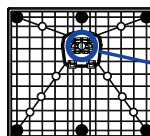

Křídlová matice pro upevnění základny stojanu

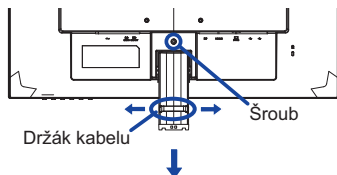

Držák kabelu

Šroub

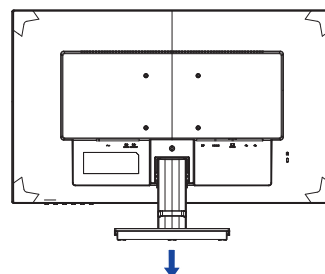

OVLÁDACÍ PRVKY A KONEKTORY : ProLite B2791HSU

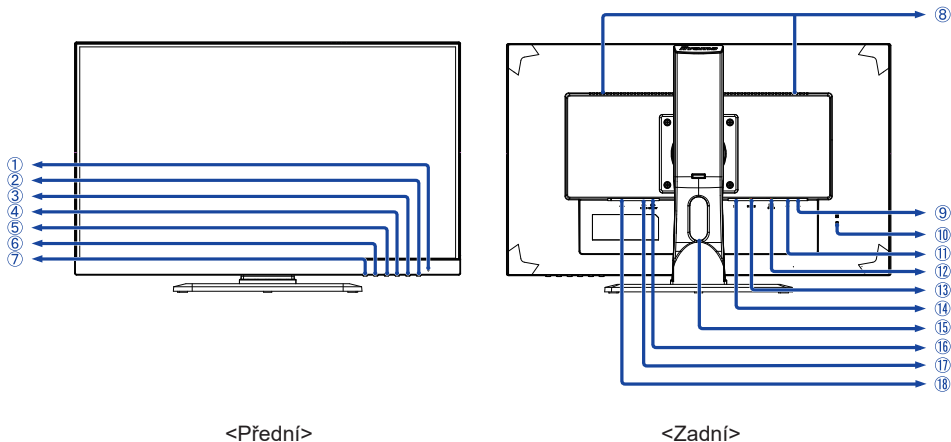

<Přední>

<Zadní>

① Indikátor napájení

POZNÁMKA Modrá: Normální provoz
Oranžová: Power Management

② Vypínač (⏻)

③ Menu / Výběr tlačítka (ENTER)

④ Nahoru / Hlasitosti tlačítka (▶ / 🔊)

⑤ Dolů / ECO tlačítka (◀ / ⓪)

⑥ Exit tlačítka (EXIT)

⑦ Volba vstupů (INPUT)

⑧ Reproduktory

⑨ USB Downstream Konektor (🔌)

⑩ Kensington-lock™

POZNÁMKA Můžete připevnit bezpečnostní zámek a kabel, aby se zabránilo přemístění monitoru počítače bez Vašeho svolení.

⑪ USB Upstream Konektor (🔌)

⑫ VGA konektor (D-SUB)

⑬ HDMI konektor (HDMI)

⑭ DisplayPort konektor (DP)

⑮ Otvor pro kabely

⑯ Konektor pro sluchátka (LINE OUT)

⑰ Audio konektor (LINE IN)

⑱ AC konektor (~ : Střídavý proud) (~)

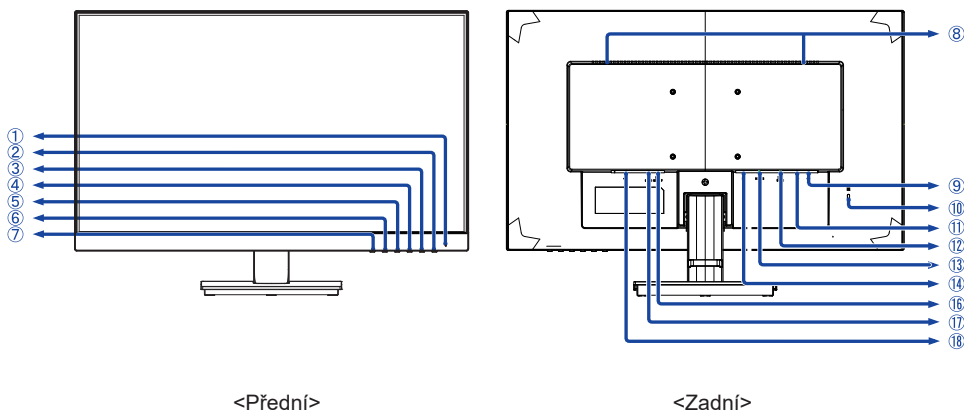







<Přední>

<Zadní>

- ① Indikátor napájení

POZNÁMKA Modrá: Normální provoz
Oranžová: Power Management

- ② Vypínač ()
- ③ Menu / Výběr tlačítka (ENTER)
- ④ Nahoru / Hlasitosti tlačítka ( / )
- ⑤ Dolů / ECO tlačítka ( / )
- ⑥ Exit tlačítka (EXIT)
- ⑦ Volba vstupů (INPUT)
- ⑧ Reproduktory
- ⑨ USB Downstream Konektor ()
- ⑩ Kensington-lock™
- POZNÁMKA** Můžete připevnit bezpečnostní zámek a kabel, aby se zabránilo přemístění monitoru počítače bez Vašeho svolení.
- ⑪ USB Upstream Konektor ()
- ⑫ VGA konektor (D-SUB)
- ⑬ HDMI konektor (HDMI)
- ⑭ DisplayPort konektor (DP)
- ⑯ Konektor pro sluchátka (LINE OUT)
- ⑰ Audio konektor (LINE IN)
- ⑱ AC konektor(~ : Střídavý proud) (~)

PŘIPOJENÍ MONITORU : ProLite B2791HSU

- 1 Ujistěte se, že počítač i monitor jsou vypnuté.
- 2 Připojte počítač k monitoru pomocí odpovídajícího kabelu.
- 3 Připojte monitor k audio zařízení s audio kabelem pro připojení k počítači, při použití zvukových funkcí.
- 4 Připojte napájecí kabel k monitoru a poté do elektrické sítě.
- 5 Zapněte monitor a počítač.

POZNÁMKA

- Signální kabely pro připojení počítače a monitoru se mohou lišit v závislosti na typu použitého počítače. Nesprávné připojení může způsobit vážné poškození jak na monitoru, tak i na počítači. Kabel, který je dodán s monitorem, je určen pro standardní konektor. Pokud je zapotřebí speciální kabel, obraťte se na místního prodejce nebo regionální iiyama kancelář.
- Pro připojení k počítači Macintosh, obraťte se na místního prodejce nebo regionální iiyama kancelář pro výběr vhodného adaptéru.
- Ujistěte se, že jste utáhli prsty šrouby na obou koncích kabelu signálu.
- Připojovací zařízení třídy 1 typu A musí být připojeno k ochrannému vodiči.
- Zásuvka musí být instalována v blízkosti zařízení a musí být snadno přístupná.
- Výrazný akustický tlak u ucha / sluchátek může způsobit poškození sluchu / ztrátu sluchu.

[Příklad připojení]

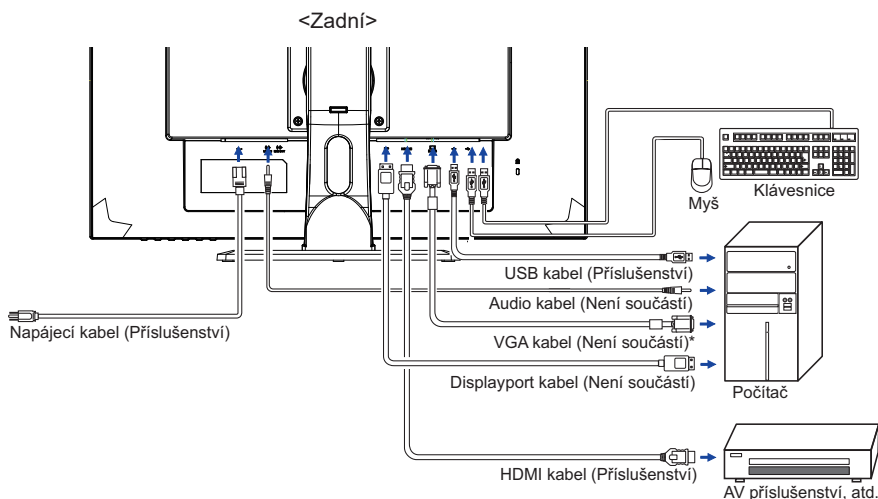

* VGA kabel není součástí dodávky monitoru. Pokud používáte VGA kabel nízké kvality, může dojít k elektromagnetickému rušení. Obráťte se prosím na servisní středisko iiyama ve Vaší zemi, pokud se chcete připojit monitor přes VGA vstup.

[Shromážděte kabely]

Umístěte kabely přes otvor pro kabely, abyste je spojili.

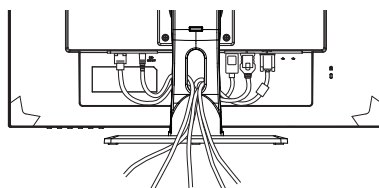

PŘIPOJENÍ MONITORU : ProLite E2791HSU

- 1 Ujistěte se, že počítač i monitor jsou vypnuté.
- 2 Připojte počítač k monitoru pomocí odpovídajícího kabelu.
- 3 Připojte monitor k audio zařízení s audio kabelem pro připojení k počítači, při použití zvukových funkcí.
- 4 Připojte napájecí kabel k monitoru a poté do elektrické sítě.
- 5 Zapněte monitor a počítač.

POZNÁMKA

- Signální kabely pro připojení počítače a monitoru se mohou lišit v závislosti na typu použitého počítače. Nesprávné připojení může způsobit vážné poškození jak na monitoru, tak i na počítači. Kabel, který je dodán s monitorem, je určen pro standardní konektor. Pokud je zapotřebí speciální kabel, obraťte se na místního prodejce nebo regionální iiyama kancelář.
- Pro připojení k počítači Macintosh, obraťte se na místního prodejce nebo regionální iiyama kancelář pro výběr vhodného adaptéru.
- Ujistěte se, že jste utáhli prsty šrouby na obou koncích kabelu signálu.
- Připojovací zařízení třídy 1 typu A musí být připojeno k ochrannému vodiči.
- Zásuvka musí být instalována v blízkosti zařízení a musí být snadno přístupná.
- Výrazný akustický tlak u ucha / sluchátek může způsobit poškození sluchu / ztrátu sluchu.

[Příklad připojení]

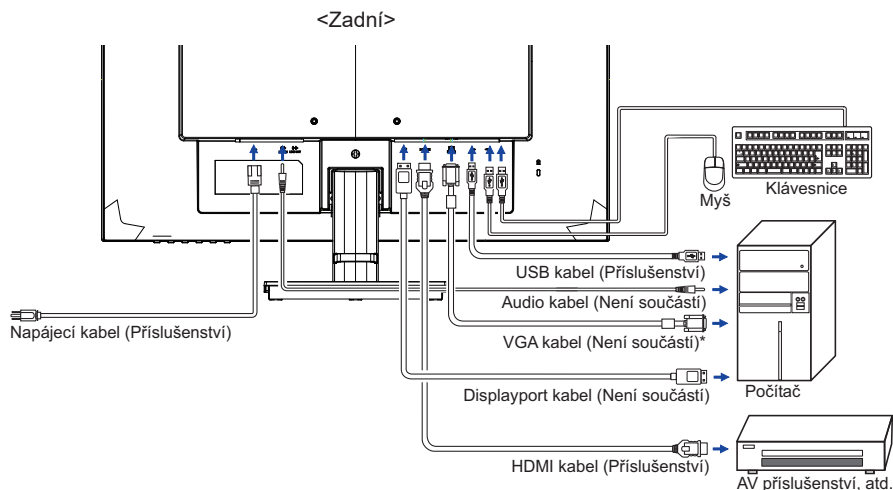

* VGA kabel není součástí dodávky monitoru. Pokud používáte VGA kabel nízké kvality, může dojít k elektromagnetickému rušení. obraťte se prosím na servisní středisko iiyama ve Vaší zemi, pokud se chcete připojit monitor přes VGA vstup.

[Shromazďte kabely]

Umístěte kabely přes držák kabelů, abyste je spojili.

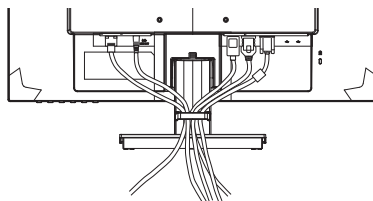

NASTAVENÍ POČÍTAČE

■ Načasování signálu

Změna požadované načasování signálů, jsou uvedeny na straně 31: Vhodné načasování.

NASTAVENÍ POZOROVACÍCH ÚHLŮ : ProLite E2791HSU

- Pro optimální sledování obrazu je doporučeno dívat se zpřímá na monitor.
- Podržte podstavec, aby se monitor se nepřevrátil, když měníte úhel monitoru.
- Je možné nastavit úhel monitoru až o 22 ° nahoru, 5 ° dolů.
- S cílem zajistit zdravou a uvolněnou pozici těla při používání monitoru na pracovní stanici, je doporučeno, aby náklon monitoru nepřesáhal 10 stupňů. Nastavte si úhel monitoru podle Vašich vlastních preferencí.

POZNÁMKA

- Nedotýkejte se LCD obrazovky při změně úhlu pohledu. Mohlo by dojít k poškození nebo zničení LCD obrazovky.
- Je nutná pozornost, při změně úhlu, abyste si nezachytili prsty nebo ruce při manipulaci s monitorem.

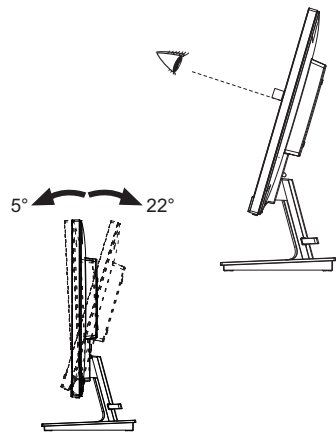

NASTAVENÍ VÝŠKY A POZOROVACÍHO ÚHLU : ProLite B2791HSU

- Pro optimální sledování obrazu je doporučeno, aby monitor byl v pozici přímo naproti na celému obličej, poté nastavíte výšku a úhel monitoru dle Vašich vlastních preferencí.
- Držte panel tak, aby monitor se nepřevrátil, když měníte výšku nebo úhel monitoru.
- Jste schopni se přizpůsobit výšku monitoru až do 130 mm, úhel až 45 stupňů vpravo a vlevo, 22 ° nahoru a 5 ° dolů.

POZNÁMKA

- Nedotýkejte se LCD obrazovky při změně úhlu pohledu. Mohlo by dojít k poškození nebo zničení LCD obrazovky.
- Je nutná pozornost, při změně výšky nebo úhlu, abyste si nezachytili prsty nebo ruce při manipulaci s monitorem.
- Zranění může dojít, pokud nejste opatrní a nezabráníte kontaktu prstu s displejem a základnou při nastavování výšky.

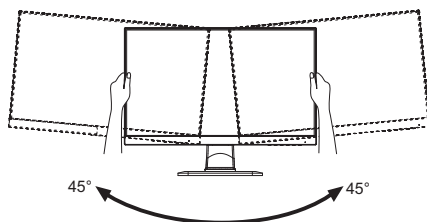
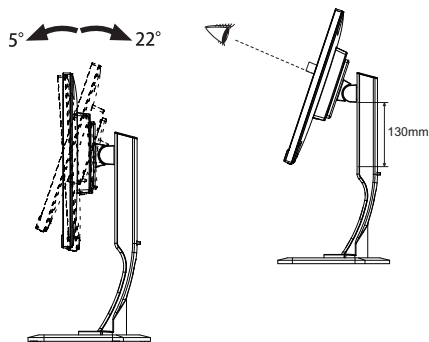
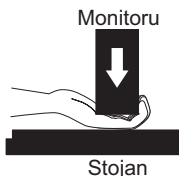

OTÁČENÍ PANELU : ProLite B2791HSU

- ① Upravte základní výšku.
- ② Otočte panel o 90 stupňů.
Portrét: Otáčejte ve směru hodinových ručiček.
Krajina: Otáčejte proti směru hodinových ručiček.

POZNÁMKA

- Pokuste se otáčet, aniž byste plně táhli směrem nahoru, může to způsobit poškození stojanu.
 - Grafická karta pro zobrazení na výšku bude potřebná pro otáčení obrazu na obrazovce.
- ③ Nastavte úhel monitoru podle vašich preferencí.

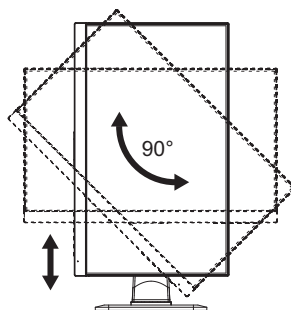

OVLÁDÁNÍ MONITORU

Chcete-li vytvořit co nejlepší obraz, Váš iiyama LCD monitor byl nastaven ve výrobním závodě s KOMPATIBILNÍ NAČASOVÁNÍ, které je vyobrazeno na straně 31. Jste také schopni nastavit obraz tlačíkem podle pokynů uvedených níže. Pro podrobnější úpravy, viz strana 22 pro ÚPRAVY OBRAZU.

- 1 Stiskněte tlačítko ENTER pro spuštění funkce OSD menu. K dispozici jsou další položky nabídky, které lze přepínat pomocí ◀ / ▶ tlačítka.
- 2 Vyberte položku menu, která obsahuje ikonu nastavení týkající se nastavení, které chcete dělat. Stiskněte tlačítko ENTER. Potom pomocí tlačítek ◀ / ▶ zvýrazněte ikonu požadovaného nastavení.
- 3 Znovu stiskněte tlačítko ENTER. Pomocí tlačítek ◀ / ▶ zvolte vhodnou úpravu nebo nastavení.
- 4 Stiskněte tlačítko EXIT pro odchod z menu a nastavení, která jste právě udělal. Proběhne automatické uložení.

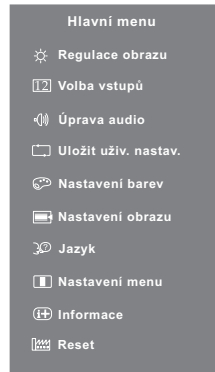

Například pro korekci svislé polohy zvolte položku Menu "Nastavení obrazu" a poté stiskněte tlačítko ENTER. Pak vyberte "Geometrie" pomocí tlačítka ◀ / ▶. Znovu stiskněte tlačítko ENTER. Pak vyberte "V. Pozice" pomocí tlačítka ◀ / ▶. Znovu stiskněte tlačítko ENTER.

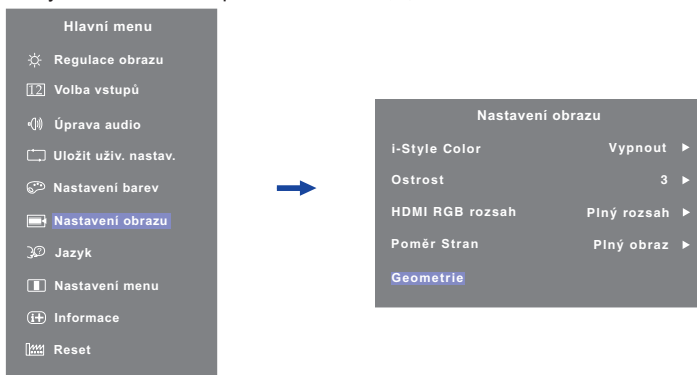

Potom pomocí tlačítek ◀ / ▶ pro změnu nastavení vertikální polohy. Vertikální poloha displeje by se měla odpovídajícím způsobem měnit, když děláte to.

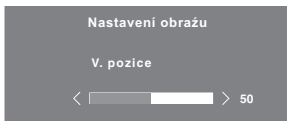



















Stiskněte nakonec tlačítko EXIT při skončení, všechny změny se uloží do paměti.

POZNÁMKA

- Pokud jsou tlačítka operace přerušena během nastavování nebo když čas nastavený pro Doba zobrazení OSD uplynul, OSD zmizí. Stiskněte tlačítko EXIT pro rychlé vypnutí OSD.
- Jakékoli změny se automaticky uloží do paměti, když OSD zmizí. Je třeba se vyvarovat vypnutí napájení při používání nabídky.
- Úprava položek H. / V. Pozice, Pixel čas a Fáze jsou uloženy pro každé časování signálu. Kromě těchto úprav, všechny ostatní úpravy mají pouze jedno nastavení, které se vztahuje na všechny časování signálu.

NASTAVENÍ OBSAHU MENU

 Regulace obrazu Picture Adjust		
Úprava položek	Problém / Možnost	Tlačítko ke stisknutí
Kontrast *2 Contrast	Příliš matné Příliš intenzivní	   
Jas *1,2,3 Brightness	Příliš tmavá Příliš světlá	   
Overdrive Overdrive	Vypnout / -2 / -1 / 0 / +1 / +2 To povede ke zlepšení šedé úrovně doby odezvy panelu LCD. A vyšší úroveň výsledku v rychlejším čase odezvy.	  
Adv. Kontrast Adv. Contrast	Vypnout	Typický Kontrastní Poměr
	Zapnout	Zvýšený Kontrastní Poměr
ECO režim ECO Mode	Vypnout	Normální
	Režim 1	Jas podsvícení je snížen.
	Režim 2	Jas podsvícení je snížen více než Režim1.
	Režim 3	Jas podsvícení je snížen více než Režim2.
Redukce modrého světla Blue Light Reducer	Vypnout	Normální
	Režim 1	Modré světlo je sníženo.
	Režim 2	Modré světlo je sníženo více než Režim1.
	Režim 3	Modré světlo je sníženo více než Režim2.
Detail stínů Black Tuner	Od -5 do +5 Můžete nastavit odstíny tmavé.	  
Barevná sytost Color Saturation	Příliš slabý Příliš silná	   
Gamma Gamma	Můžete nastavit Gama. 1.8 / 2.2 / 2.6	

*1 Slouží k nastavení jasu při použití monitoru v temné místnosti, když obrazovka je příliš světlá.

*2 Nastavení Kontrast a Jas je zakázáno, pokud je Adv. Kontrast aktivován.

*3 Nastavení Jas je zakázáno, pokud je ECO režim aktivován.

Přímo

Můžete přejít na položky menu a zobrazit možnosti nastavení obrazovky přímo pomocí následujícího tlačítka operace.





- ECO režim : Stiskněte tlačítko , kdy není menu zobrazeno.
- Redukce modrého světla : Stisknutím a podržením tlačítka EXIT na 2-3 vteřiny, když není menu zobrazeno.

12 Volba vstupů Input Select		
Úprava položek	Problém / Možnost	Tlačítko ke stisknutí
12 Volba vstupů Input Select Přímo	VGA	Vyberte analogový vstup.
	HDMI	Vyberte digitální(HDMI) vstup.
	DisplayPort	Vyberte digitální(DisplayPort) vstup.
	Auto	Vyhledejte dostupný vstupní zdroj a zvolte možnost automaticky.
POZNÁMKA Vstupní zdroj je pevně stanoven, není vybrán automaticky, když jsou VGA, HDMI a DisplayPort vybrány.		

Přímo

Můžete přejít na položky menu a zobrazit možnosti nastavení obrazovky přímo pomocí následujícího tlačítka operace.

- Volba vstupů :Stiskněte tlačítko INPUT, kdy není menu zobrazeno.

Úprava audio Audio Adjust		
Úprava položek	Problém / Možnost	Tlačítko ke stisknutí
Hlasitost Volume Přímo	Příliš měkké Příliš hlasitý	   
Ticho Mute	Vypnout	Vraťte hlasitost na předchozí úroveň.
	Zapnout	Vyhněte zvuk dočasně.
POZNÁMKA Ticho Zapnuto a Vypnuto se přepne stisknutím tlačítka  po sobě. => Zapnout => Vypnout		
Digital Audio * Digital Audio	Line-In	Vyberte Line-In vstup.
	HDMI	Vyberte HDMI vstup.
	DP	Vyberte DisplayPort vstup.

* Vhodné pouze pro vstup HDMI/DisplayPort.

Přímo

Můžete přejít na položky menu a zobrazit stupnici nastavení přímo pomocí následujícího tlačítka operace.

- Hlasitost : Stiskněte tlačítko , kdy není menu zobrazeno.



Uložit uživ. nastav. Store User Setting

Úprava položek	Problém / Možnost	Tlačítko ke stisknutí
Uložit uživ. nastav. Store User Setting	Uživatelský režim 1	Uložíte nastavení úpravy obrazovky.
	Uživatelský režim 2	Uložíte nastavení úpravy obrazovky.
	Uživatelský režim 3	Uložíte nastavení úpravy obrazovky.

POZNÁMKA

Můžete si uložit své vlastní nastavení monitoru.

Následující nastavení lze uložit do paměti:

















Kontrast, Jas, Overdrive, Adv.Kontrast, ECO režim, Hlasitost, Ticho, Nastavení barev, i-Style Color, Ostrost, Detail stínů, Poměr Stran



Nastavení barev Color Adjust

Úprava položek	Problém / Možnost	Tlačítko ke stisknutí
Studená Cool	Namodralá bílá	
Normální Normal	Žlutavě bílá	
Teplá Warm	Načervenalá bílá	
Uživatelská teplota User Color	Červená	Příliš slabý Příliš silná
	Zelená	
	Modrá	



 Nastavení obrazu Image Adjust		
Úprava položek	Problém / Možnost	Tlačítko ke stisknutí
i-Style Color * ¹ i-Style Color	Vypnout	Návrat do stavu nastaveného úpravou barev kromě i-Style Color.
	Standard	Pro obecné prostředí Windows a výchozí nastavení monitoru.
	Sportovní hra	Pro sportovní herní prostředí.
	FPS hra	Pro FPS herní prostředí.
	Strategická hra	Pro strategické herní prostředí.
	Text	Pro editaci textu a obrazu v prostředí textového editoru.
	Uživatelský režim 1	Použije vlastní nastavení monitoru.
	Uživatelský režim 2	Použije vlastní nastavení monitoru.
	Uživatelský režim 3	Použije vlastní nastavení monitoru.
Ostrost Sharpness	1 2 3 4 5 Můžete změnit kvalitu obrazu od 1 do 5 (ostré do měkké). Jedním stisknutím tlačítka ► pro změnu kvality obrazu v číselném pořadí. Stisknutím tlačítka ◀ můžete změnit kvalitu obrazu v opačném číselném pořadí.	 
HDMI RGB rozsah * ² HDMI RGB Range	Plný rozsah	Pro plný rozsah barevné škály signálu
	Omezený rozsah	Pro omezený rozsah barevné škály signálu
Poměr Stran * ³ Video Mode Adjust	Plný obraz	Rozšíření displeje
	Formát obrazu	Rozšíření zobrazení
Geometrie * ⁵ Geometry	Auto. Nastavení * ⁴ Auto Adjust Přímo	Nastavte H. / V. Pozice, Časování a Fáze automaticky.
	H. pozice H. Position	 Příliš vlevo   Příliš právo 
	V. pozice V. Position	 Příliš nízká   Příliš vysoká 
	Časování Clock	 Příliš úzká   Příliš široký 
	Fáze Phase	Opravit blikajícího textu nebo čáry  

*¹ Úpravy Studena, Normální, Teplá a Uživatelská teplota je zakázán, pokud je aktivován i-Style Color nebo Redukce modrého světla.

*² Jen HDMI vstup.

*³ Jen HDMI/DisplayPort vstup.

*⁴ Pro dosažení nejlepších výsledků, použijte Auto Úpravu ve spojení s nastavením vzoru. Viz strana 18 pro ÚPRAVA OBRAZU.

*⁵ Jen analogový vstup.

Přímo

Můžete přejít na položky menu a zobrazit možnosti nastavení obrazovky přímo pomocí následujícího tlačítka operace.

- Auto. Nastavení : Stisknutím a podržením tlačítka INPUT na 2-3 vteřiny, když není menu zobrazeno.



Jazyk Language

Úprava položek	Problém / Možnost		Tlačítko ke stisknutí	
Jazyk Language	English	Angličtina	Nederlands	Holandština
	Français	Francouzština	Česky	Česky
	Deutsch	Němčina	Русский	Ruština
	Italiano	Italština	日本語	Japonština
	Polski	Polština	简体中文	Zjednodušená čínština
	Español	Španělština		



Nastavení menu Setup Menu

Adjustment Item	Problem / Option		Button to Press
OSD pozice OSD Position	H. Pozice	OSD je příliš vlevo	
		OSD je příliš vpravo	
	V. Pozice	OSD je příliš nízké	
		OSD je příliš vysoké	
Čas opuštění OSD OSD Time Out	Můžete nastavit dobu trvání OSD menu v rozmezí 5 až 30 sekund.		
Startovací logo Opening Logo	Vypnout	iiyama logo se nezobrazuje, když je monitor zapnutý.	
	Zapnout	iiyama logo se zobrazí, když je monitor zapnutý.	
FreeSync * FreeSync	Vypnout	FreeSync je vypnuto.	
	Zapnout	FreeSync je zapnuto.	

* Jen HDMI/DisplayPort vstup.



Informace Display Information

Zobrazuje informace o aktuálním vstupním signálu přicházející z grafické karty v počítači.

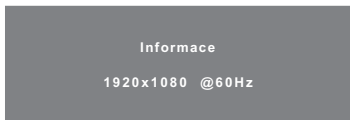

POZNÁMKA

Najděte uživatelskou příručku grafické karty k dalším informacím o změně rozlišení a obnovení.



Reset Reset

Úprava položek	Problém / Možnost		Tlačítko ke stisknutí
Resetovat vše Reset All	Ne	Návrat do menu.	
	Ano	Nastavení továrních dat je obnoveno.	

■ Zámek Režimu

<OSD Menu>

1. Zámek OSD se aktivuje stisknutím tlačítka ENTER po dobu asi 10 sekund. Pokud se pokusíte o přístup k OSD menu stisknutím některého z tlačítek, objeví se zpráva "OSD Locked" na obrazovce.
2. Zámek OSD se deaktivuje stisknutím tlačítka ENTER po dobu asi 10 sekund.

<Vypínač>

1. Zámek vypínače se aktivuje stiskem předního tlačítka ◀ asi 10 sekund. Zamknutí vypínače znamená, že nebudete moci vypnout monitor, zatímco spínač napájení je uzamčen. Pokud se objeví na obrazovce hlášení "Power Button Locked".
2. Zámek vypínače se deaktivuje opětovným stisknutím předního tlačítka ◀ po dobu asi 10 sekund.

ÚPRAVA OBRAZOVKY

Upravte obráz podle níže uvedeného postupu a získáte požadovaný obraz při výběru analogového vstupu.

- Úpravy obrazovky uvedené v této příručce jsou určeny pro nastavení polohy obrazu a minimalizaci blikání nebo rozmazání pro konkrétní počítač.
- Monitor je navržen tak, aby poskytl nejlepší výkon v rozlišení 1920 × 1080, ale neposkytuje nejlepší v rozlišení nižším než 1920 × 1080, protože obraz se automaticky zvětší, aby se vešel na celou obrazovku. Doporučuje se pracovat v rozlišení 1920 × 1080 při normálním používání.
- Zobrazení textu nebo čar bude rozmazané nebo nepravidelné tloušťky, když je obraz roztažen kvůli procesu zvětšení obrazovky.
- Je vhodnější upravit polohu obrazu a frekvenci s ovládacími prvky monitoru, než počítačovým softwarem nebo utilitami.
- Proveďte úpravy po zahřívací době nejméně třicet minut.
- Mohou být provedeny dodatečné úpravy požadované po Automatickém nastavení v závislosti na rozlišení a časování signálu.
- Automatické nastavení nemusí fungovat správně při zobrazení obrazu jiném, než je nastavení obrazovky. V tomto případě je nutné ruční nastavení.

Existují dva způsoby, jak upravit obrazovku. Jednou z možností je automatické nastavení. Druhým způsobem je provedení každého nastavení ručně.

Proveďte Automatické nastavení, když je monitor připojen do nového počítače, nebo rozlišení se změní. Pokud obrazovka bliká nebo je rozmazaná, nebo obraz nevede na displej po provedení automatického nastavení, je nutná ruční úprava. Obě úpravy by měly být provedeny pomocí nastavení obrazovky vzoru (Test.bmp) získané prostřednictvím webové stránky Iiyama (<http://www.iiyama.com>).

Upravte obraz podle níže uvedeného postupu a získáte požadovaný obraz.

Tato příručka vysvětluje nastavení pod OS Windows®.

① **Zobrazit obraz v optimálním rozlišení.**

② **Zadejte Test.bmp (vzor nastavení obrazovky) na tapetu.**

POZNÁMKA

- Obráťte se na příslušnou dokumentaci pro tuto činnost.
- Nastavení polohy displeje na střed v dialogovém okně nastavení tapety.

[Vzor nastavení]

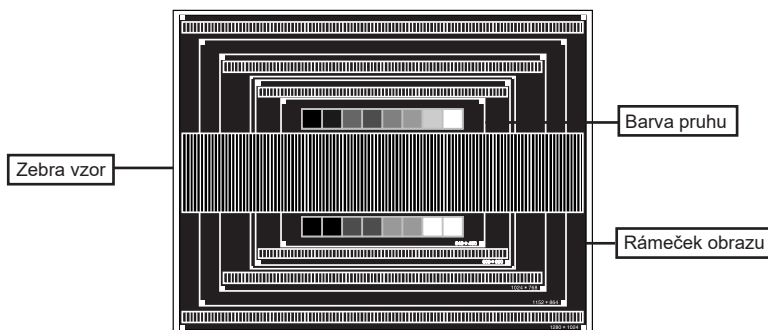

- ③ Stisknutím a podržením tlačítka INPUT na 2-3 vteřiny, když není menu zobrazeno. (Automatické Nastavení)
- ④ Nastavte obraz ručně podle následujících pokynů , když obrazovka bliká nebo je rozmazaná, nebo se obraz nevejde na displej po provedení automatického nastavení.
- ⑤ Nastavte V. Pozice tak, aby se horní a spodní rám obrazu se vešel do zobrazovací oblasti.

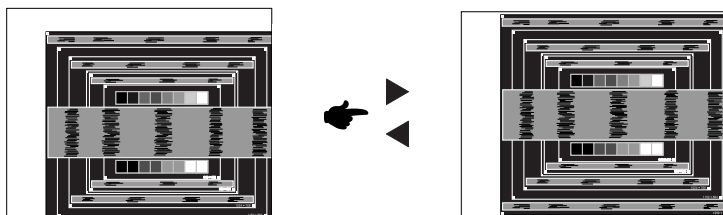

- ⑥ 1) Nastavte H. Pozice tak, že se levá strana obrazu přesune do levého okraje zobrazovací plochy.

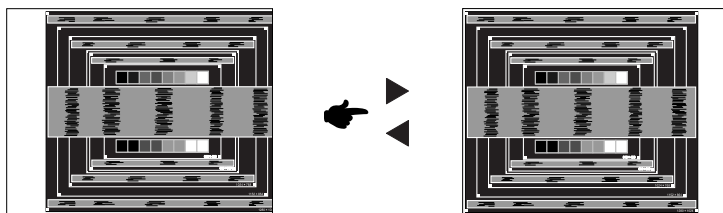

- 2) Natáhněte pravou stranu obrazu na pravý okraj displeje plochy úpravou Pixel Clock.

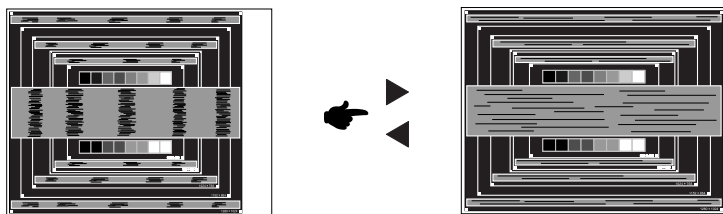

POZNÁMKA

- Když levá strana obrazu se pohybuje od levého okraje zobrazovací plochy při nastavení Pixel čas, upravte kroky 1) a 2).
- Dalším způsobem, jak provést nastavení Pixel čas je opravit svislé vlnovky vzorem zebra.
- Obraz může během úpravy Pixel čas, H. Pozice a V. Pozice, blikat.
- V případě, že rámeček obrazu je větší nebo menší, než je zobrazení plochy po úpravě Pixel čas, zopakujte kroky od bodu ③.

- ⑦ Nastavte Fáze k opravě horizontálních vln, blikání nebo rozmazání ve vzoru zebra.

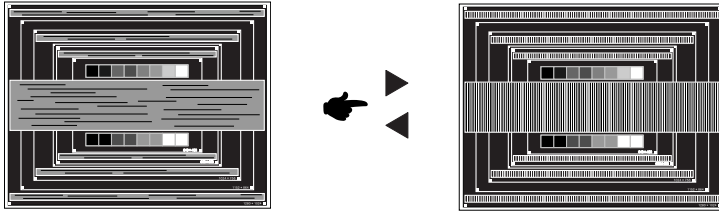

- POZNÁMKA**
- V případě, že silný záblesk nebo rozostření zůstane na části obrazovky, opakujte kroky ⑥ a ⑦, protože Pixel čas nemusí být správně nastaven.
 - Nastavte H. Pozice po úpravě Fáze, jestliže se horizontální poloha pohybuje během nastavování.

- ⑧ Upravte jas a barvu k získání požadovaného obrazu po dokončení úpravy Pixel čas a Fáze.
Vložte zpět svou oblíbenou tapetu.

POWER MANAGEMENT FUNKCE

Funkce power management tohoto produktu je v souladu s požadavky úsporného programu ENERGY STAR® a VESA DPMS. Pokud je aktivován, automaticky sníží zbytečnou spotřebu energie monitoru, když není počítač používán.

Chcete-li použít tuto funkci, monitor musí být připojen k VESA DPMS kompatibilnímu počítači. K dispozici je krok power management monitoru, jak je popsáno níže. Funkce power management, včetně všech nastavení časovače, je nakonfigurován v operačním systému. Zkontrolujte příručku k operačnímu systému a informujte se o tom, jak může být nakonfigurován.

■ Režim Power Management

Když H-sync signál / V-sync signál / H a V synchronizace signálů z počítače jsou vypnuty, monitor přejde do režimu power management, který snižuje spotřebu energie na méně než 0,5 W. Obrazovka ztmavne a indikátor napájení se změní na oranžovou. Od režimu power management se obraz objeví v několika sekundách, když se dotknete klávesnice nebo myši.

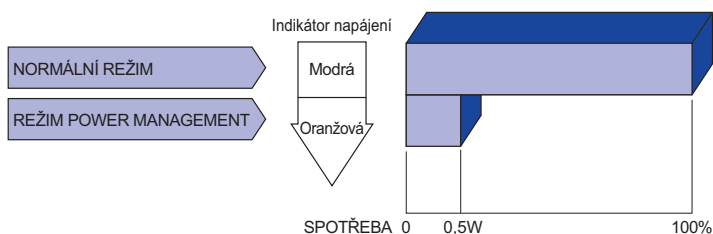

POZNÁMKA

- I když používáte režim power management, monitor spotřebovává elektřinu. Vypněte spínač napájení vždy, když monitor nepoužíváte, v noci a o víkendech, aby se zabránilo zbytečné spotřebě energie.
- Je možné, že video signál z počítače, může při H nebo V sync signálů chybět. V tomto případě POWER MANAGEMENT nemusí pracovat správně.

ŘEŠENÍ PROBLÉMŮ

Pokud monitor nefunguje správně, postupujte podle níže uvedených kroků pro možné řešení problému.

1. Proveďte úpravy popsané v OVLÁDÁNÍ MONITORU, v závislosti na problému, který máte. Pokud monitoru nefunguje obraz, přejděte na 2.
2. Podívejte se na následující body, pokud nemůžete najít příslušnou položku v OVLÁDÁNÍ MONITORU, nebo v případě, že problém přetrvává.
3. Pokud jste se setkali s problémem, který není popsán níže, nebo nemůžete problém opravit, ukončete používání monitoru a obraťte se na svého prodejce nebo iiyama servisní středisko pro další pomoc.

Problém

Kontrola

① Nezbrazí se obraz.

(Indikátor napájení se nerozsvítí.)

- Napájecí kabel je pevně usazen v patici.
- Spínač napájení je zapnutý.
- AC zásuvka je pod napětím. Prosím, zkontrolujte s jiným zařízením.

(Indikátor napájení je modrý.)

- Je-li spořič obrazovky v aktivním režimu, dotkněte se klávesnice nebo myši.
- Zvyšte kontrast a / nebo jas.
- Počítač je zapnutý.
- Signální kabel je správně připojen.
- Signální načasování počítače je v specifikaci monitoru.

(Indikátor napájení svítí oranžově.)

- Pokud je monitor v úsporném režimu, dotkněte se klávesnice nebo myši.
- Počítač je zapnutý.
- Signální kabel je správně připojen.
- Signální načasování počítače je v specifikaci monitoru.

② Obrazovka není synchronizována.

- Signální kabel je správně připojen.
- Signální načasování počítače je v specifikaci monitoru.
- Video výstup počítače je ve specifikaci monitoru.

③ Pozice obrazu není ve středu.

- Signální načasování počítače je v specifikaci monitoru.

④ Obrazovka je příliš světlá nebo příliš tmavá.

- Video výstup počítače je ve specifikaci monitoru.

Problém

Kontrola

- | | |
|---|---|
| ⑤ Obrazovka se třese. | <input type="checkbox"/> Napájecí napětí je ve specifikaci monitoru.
<input type="checkbox"/> Signální načasování počítače je v specifikaci monitoru. |
| ⑥ Žádný zvuk. | <input type="checkbox"/> Audio zařízení (počítač atd.) je zapnuto.
<input type="checkbox"/> Audio kabel je správně připojen.
<input type="checkbox"/> Hlasitost je nastavena.
<input type="checkbox"/> Ticho je Vypnout.
<input type="checkbox"/> Audio výstup zařízení je ve specifikaci monitoru. |
| ⑦ Zvuk je příliš hlasitý nebo příliš tichý. | <input type="checkbox"/> Audio výstup zařízení je ve specifikaci monitoru. |
| ⑧ Ozývá se podivný zvuk. | <input type="checkbox"/> Audio kabel je správně připojen. |

INFORMACE O RECYKLACI

Pro lepší ochranu životního prostředí, prosím, nevyhazujte Váš monitor.
Prosím navštivte naše webové stránky: www.iiyama.com pro recyklaci monitoru.

PŘÍLOHA

Design a technické údaje se mohou změnit bez předchozího upozornění.

SPECIFIKACE : ProLite B2791HSU

Velikost kategorie	27"	
LCD Panel	Technologie panelu	TN
	Velikost	Úhlopříčka: 27" (68,6cm)
	Rozteč bodů	0,311mm H × 0,311mm V
	Jas	300cd/m ² (typický)
	Kontrastní poměr	1000 : 1 (typický), Adv. Kontrast funkce k dispozici
	Pozorovací úhel	Vpravo / Vlevo: 85 stupňů na každou stranu, nahoru / dolů: 80 stupňů na každou stranu (typický)
	Doba odezvy	1ms (šedá-šedá)
Barvy displeje	Přibližně 16,7 m	
Sync Frequency	VGA: Horizontální: 30,0-83,0kHz, Vertikální: 55-75Hz HDMI(bez FreeSync): Horizontální: 30,0-84,0kHz, Vertikální: 55-75Hz HDMI(s FreeSync): Horizontální: 30,0-84,0kHz, Vertikální: 40-75Hz DisplayPort(bez FreeSync): Horizontální: 30,0-84,0kHz, Vertikální: 55-75Hz DisplayPort(s FreeSync): Horizontální: 30,0-84,0kHz, Vertikální: 40-75Hz	
Nativní rozlišení	1920 × 1080, 2,1 MegaPixelů	
Podporované max. rozlišení	VGA: 1920 × 1080 60Hz HDMI(bez FreeSync): 1920 × 1080 75Hz HDMI(s FreeSync): 1920 × 1080 75Hz DisplayPort(bez FreeSync): 1920 × 1080 75Hz DisplayPort(s FreeSync): 1920 × 1080 75Hz	
Vstupní konektor	VGA, HDMI, DisplayPort	
Plug & Play	VESA DDC2B™	
Vstupní Sync Signál	Samostatná sync: TTL, pozitivní nebo negativní	
Vstupní video signál	Analogový: 0,7Vp-p (Standard), 75Ω, pozitivní Digitální: HDMI, DisplayPort	
USB Standard	USB2,0	
Počet USB portů Tvar konektoru	1 Upstream : Serie B 2 Downstream : Serie A	
Vstupní audio konektor	ø 3,5mm mini jack (Stereo)	
Vstupní audio signál	1,0Vrms maximální	
Konektor pro sluchátka	ø 3,5mm mini jack (Stereo)	
Reproduktory	2W × 2 (Stereo reproduktory)	
Maximální velikost obrazovky	597,60mm Š × 336,15mm V / 23,5" Š × 13,2" V	
Napájení	100-240VAC, 50/60Hz, 1,5A	
Spotřeba energie*	19W typicky, režim Power management: max. 0,5 W Třída energetické účinnosti: A+	
Rozměry / Hmotnost netto	613,5 × 397,5 - 527,5 × 230,0mm / 24,2 × 15,6 - 20,8 × 9,1" (Š×V×H) 6,9kg / 15,21lbs	
Úhel náklonu	Nahoru: 22 ° směrem dolů: 5 °, vlevo / vpravo: 45 ° na každou stranu	
Provozní prostředí	Provoz: Teplota 5 až 35 ° C / 41 až 95 ° F Vlhkost 10 až 80% (bez kondenzace) Skladování: Teplota -20 až 60°C / -4 až 140°F Vlhkost 5 až 85% (bez kondenzace)	
Schválení	CE, TÜV-GS, CU, ENERGY STAR®	

POZNÁMKA * Audio/USB zařízení není připojeno.

SPECIFIKACE : ProLite E2791HSU

Velikost kategorie	27"	
LCD Panel	Technologie panelu	TN
	Velikost	Úhlopříčka: 27" (68,6cm)
	Rozteč bodů	0,311mm H × 0,311mm V
	Jas	300cd/m ² (typický)
	Kontrastní poměr	1000 : 1 (typický), Adv. Kontrast funkce k dispozici
	Pozorovací úhel	Vpravo / Vlevo: 85 stupňů na každou stranu, nahoru / dolů: 80 stupňů na každou stranu (typický)
	Doba odezvy	1ms (šedá-šedá)
Barvy displeje	Přibližně 16,7 m	
Sync Frequency	VGA: Horizontální: 30,0-83,0kHz, Vertikální: 55-75Hz HDMI(bez FreeSync): Horizontální: 30,0-84,0kHz, Vertikální: 55-75Hz HDMI(s FreeSync): Horizontální: 30,0-84,0kHz, Vertikální: 40-75Hz DisplayPort(bez FreeSync): Horizontální: 30,0-84,0kHz, Vertikální: 55-75Hz DisplayPort(s FreeSync): Horizontální: 30,0-84,0kHz, Vertikální: 40-75Hz	
Nativní rozlišení	1920 × 1080, 2,1 MegaPixelů	
Podporované max. rozlišení	VGA: 1920 × 1080 60Hz HDMI(bez FreeSync): 1920 × 1080 75Hz HDMI(s FreeSync): 1920 × 1080 75Hz DisplayPort(bez FreeSync): 1920 × 1080 75Hz DisplayPort(s FreeSync): 1920 × 1080 75Hz	
Vstupní konektor	VGA, HDMI, DisplayPort	
Plug & Play	VESA DDC2B™	
Vstupní Sync Signál	Samostatná sync: TTL, pozitivní nebo negativní	
Vstupní video signál	Analogový: 0,7Vp-p (Standard), 75Ω, pozitivní Digitální: HDMI, DisplayPort	
USB Standard	USB2,0	
Počet USB portů Tvar konektoru	1 Upstream : Serie B 2 Downstream : Serie A	
Vstupní audio konektor	ø 3,5mm mini jack (Stereo)	
Vstupní audio signál	1,0Vrms maximální	
Konektor pro sluchátka	ø 3,5mm mini jack (Stereo)	
Reproduktory	2W × 2 (Stereo reproduktory)	
Maximální velikost obrazovky	597,60mm Š × 336,15mm V / 23,5" Š × 13,2" V	
Napájení	100-240VAC, 50/60Hz, 1,5A	
Spotřeba energie*	19W typický, režim Power management: max. 0,5 W Třída energetické účinnosti: A+	
Rozměry / Hmotnost netto	613,5 × 440,5 × 197,0mm / 24,2 × 17,3 × 7,7" (Š×V×H) 5,3kg / 11,68lbs	
Úhel náklonu	Nahoru: 22 ° směrem dolů: 5 °	
Provozní prostředí	Provoz:	Teplota 5 až 35 ° C / 41 až 95 ° F Vlhkost 10 až 80% (bez kondenzace)
	Skladování:	Teplota -20 až 60°C / -4 až 140°F Vlhkost 5 až 85% (bez kondenzace)
Schválení	CE, TÜV-GS, CU, ENERGY STAR®	

POZNÁMKA * Audio/USB zařízení není připojeno.

ROZMĚRY : ProLite B2791HSU

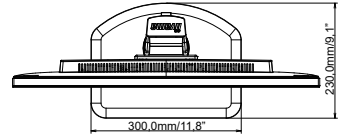
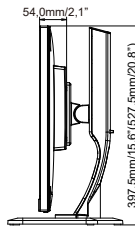
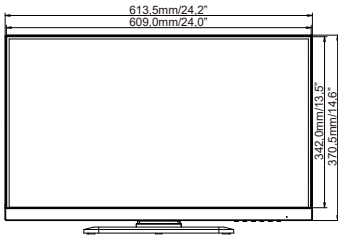

() : Maximální rozsah nastavení

ROZMĚRY : ProLite E2791HSU

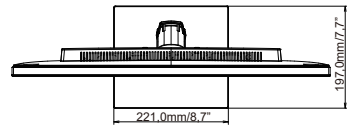
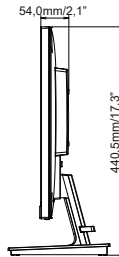
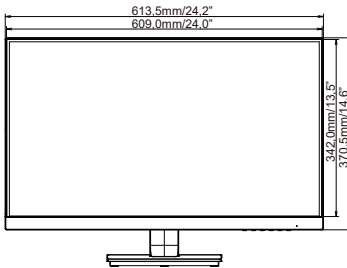

ODPOVÍDAJÍCÍ ČASOVÁNÍ

Režim Video	Horizontální frekvence	Vertikální frekvence	Dot Clock
640 × 480	31,469kHz	59,940Hz	25,175MHz
800 × 600	37,879kHz	60,317Hz	40,000MHz
	46,875kHz	75,000Hz	49,500MHz
1024 × 768	48,363kHz	60,004Hz	65,000MHz
	56,476kHz	70,069Hz	75,000MHz
	60,023kHz	75,029Hz	78,750MHz
1280 × 1024	63,981kHz	60,020Hz	108,000MHz
	79,976kHz	75,025Hz	135,000MHz
1440 × 900	55,935kHz	59,887Hz	106,500MHz
	70,635kHz	74,984Hz	136,750MHz
1680 × 1050	65,290kHz	60,000Hz	146,250MHz
1920 × 1080	66,590kHz	59,930Hz	138,500MHz
	83,890kHz	74,970Hz	174,500MHz

POZNÁMKA * Jen HDMI a DisplayPort vstup.