

# РУКОВОДСТВО ПОЛЬЗОВАТЕЛЯ

## *ProLite*

### LCD Monitor

*ProLite T1931SR*  
*ProLite T1931SAW*

Благодарим вас за выбор ЖК-монитора iiyama.

Рекомендуем вам потратить несколько минут, чтобы внимательно прочесть данное подробное руководство перед первоначальной установкой и включением монитора. Пожалуйста, храните данное руководство в надежном месте для справки на будущее.

РУССКИЙ

Этот монитор является офисным оборудованием.

Информация импортера: Марвел АВ

196084, г. Санкт-Петербург, ул. Киевская, д. 5, корп. 3

Год производства: См. 6ое число ("X") серийного номера продукта.

(Серийный номер: xxxxxXxxxxxxxx)

"X" это 0-9. 0-9 означает 2010-2019.

Тип монитора: Сенсорный ЖК-монитор

Модель: PLT1900, PLT1931

Страна изготовления: КИТАЙ



Мы рекомендуем утилизировать отработавшее свой срок изделие. Пожалуйста, обратитесь к местному дилеру или в сервисный центр iiyama. Информацию по утилизации можно получить в Интернете на веб-сайте:

<http://www.iiyama.com>

На этом веб-сайте можно найти веб-страницы для разных стран.

- Мы оставляем за собой право изменять технические характеристики без уведомления.
- Все торговые марки, используемые в данном руководстве пользователя, являются собственностью соответствующих владельцев.

# СОДЕРЖАНИЕ

ДЛЯ ВАШЕЙ БЕЗОПАСНОСТИ .....	1
МЕРЫ ПРЕДОСТОРОЖНОСТИ .....	1
ОСОБЫЕ ЗАМЕЧАНИЯ ПО ЖК-МОНИТОРАМ .....	3
ОБСЛУЖИВАНИЕ КЛИЕНТОВ .....	3
ЧИСТКА .....	3
ПЕРЕД НАЧАЛОМ РАБОТЫ С МОНИТОРОМ .....	4
ФУНКЦИОНАЛЬНЫЕ ВОЗМОЖНОСТИ .....	4
ПРОВЕРКА СОДЕРЖИМОГО КОМПЛЕКТА ПОСТАВКИ .....	5
ОСОБЫЕ ЗАМЕЧАНИЯ ПО СЕНСОРНОЙ ПАНЕЛИ .....	5
НАСТЕННОЕ КРЕПЛЕНИЕ .....	5
ВСТРАИВАЕМАЯ ТЕХНИКА ВСТРАИВАЕМАЯ ТЕХНИКА .....	5
ОРГАНЫ УПРАВЛЕНИЯ И РАЗЪЕМЫ .....	6
ПОДКЛЮЧЕНИЕ МОНИТОРА .....	7
НАСТРОЙКА КОМПЬЮТЕРА .....	8
РЕГУЛИРОВКА УГЛА ОБЗОРА .....	8
РАБОТА С МОНИТОРОМ .....	9
НАСТРОЙКА СОДЕРЖИМОГО МЕНЮ .....	10
НАСТРОЙКИ ЭКРАНА .....	15
ФУНКЦИЯ УПРАВЛЕНИЯ ЭЛЕКТРОПИТАНИЕМ .....	18
УСТРАНЕНИЕ НЕИСПРАВНОСТЕЙ .....	19
ИНФОРМАЦИЯ ОБ УТИЛИЗАЦИИ .....	20
ПРИЛОЖЕНИЕ .....	21
ТЕХНИЧЕСКИЕ ХАРАКТЕРИСТИКИ: ProLite T1931SR .....	21
ТЕХНИЧЕСКИЕ ХАРАКТЕРИСТИКИ: ProLite T1931SAW .....	22
РАЗМЕРЫ .....	23
СОВМЕСТИМЫЕ ПАРАМЕТРЫ СИНХРОНИЗАЦИИ .....	23

# ДЛЯ ВАШЕЙ БЕЗОПАСНОСТИ

## МЕРЫ ПРЕДОСТОРОЖНОСТИ

### ПРЕДУПРЕЖДЕНИЕ

#### **ПРИ ОБНАРУЖЕНИИ ОПАСНОСТИ СЛЕДУЕТ ПРЕКРАТИТЬ РАБОТУ С МОНИТОРОМ**

Если вы заметили любой подозрительный признак, например дым, странные звуки или пары, немедленно отсоедините монитор от электросети и обратитесь к местному дилеру или в сервисный центр iiyama. Дальнейшее использование монитора может быть опасным и может привести к возгоранию или поражению электрическим током.

#### **КАТЕГОРИЧЕСКИ ЗАПРЕЩАЕТСЯ ВСКРЫВАТЬ КОРПУС**

Внутри монитора расположены цепи высокого напряжения. Вскрыв корпус, вы подвергнете себя опасности поражения электрическим током или возникновения пожара.

#### **ЗАПРЕЩАЕТСЯ ПОМЕЩАТЬ В МОНИТОР ПОСТОРОННИЕ ПРЕДМЕТЫ**

Избегайте попадания твердых предметов и жидкостей, например воды, внутрь монитора. Если это все же случилось, немедленно отсоедините монитор от электросети и обратитесь к местному дилеру или в сервисный центр iiyama. Эксплуатация монитора с посторонним предметом внутри может привести к возгоранию, поражению электрическим током или повреждению устройства.

#### **МОНИТОР СЛЕДУЕТ УСТАНАВЛИВАТЬ НА ПЛОСКУЮ УСТОЙЧИВУЮ ПОВЕРХНОСТЬ**

В случае падения монитор может стать причиной травмы.

#### **ЗАПРЕЩАЕТСЯ ИСПОЛЬЗОВАТЬ МОНИТОР ВБЛИЗИ ВОДЫ**

Избегайте мест, где на монитор может разлиться вода или могут попасть ее брызги, поскольку это может привести к возгоранию или поражению электрическим током.

#### **СЛЕДУЕТ ИСПОЛЬЗОВАТЬ ТОЛЬКО УКАЗАННЫЕ ЗНАЧЕНИЯ ЭЛЕКТРОПИТАНИЯ**

Монитор должен работать только при указанных значениях электропитания. Недопустимое значение напряжения питания может привести к нарушению работы устройства, а также к возгоранию или поражению электрическим током.

#### **ЗАЩИТА КАБЕЛЕЙ**

Запрещается вытягивать или перегибать питающий и сигнальный кабель. Запрещается ставить на кабели монитор или другие тяжелые предметы. Повреждение кабелей может привести к возгоранию или поражению электрическим током.

#### **НЕБЛАГОПРИЯТНЫЕ ПОГОДНЫЕ УСЛОВИЯ**

Не рекомендуется работать с монитором в сильную грозу, поскольку повторяющиеся перебои питания могут привести к нарушению работы устройства. Кроме того, не рекомендуется прикасаться к сетевой вилке при этих обстоятельствах, поскольку это может привести к поражению электрическим током.

## ВНИМАНИЕ

### МЕСТО УСТАНОВКИ

Не устанавливайте монитор в местах, где возможны резкие перепады температур, а также в местах с высокой влажностью, запыленностью или задымленностью, поскольку это может привести к возгоранию, поражению электрическим током или повреждению устройства. Также следует избегать мест с прямым попаданием солнечных лучей на монитор.

### ЗАПРЕЩАЕТСЯ УСТАНОВЛИВАТЬ МОНИТОР В ОПАСНОМ ПОЛОЖЕНИИ

При ненадлежащей установке монитор может упасть, став причиной травмы. Пожалуйста, также убедитесь, что на мониторе не лежат никакие тяжелые предметы, и что все кабели расположены так, чтобы дети не смогли потянуть за них и получить из-за этого травму.

### СЛЕДУЕТ ОБЕСПЕЧИТЬ НАДЛЕЖАЩУЮ ВЕНТИЛЯЦИЮ

Вентиляционные отверстия предназначены для защиты монитора от перегрева. При перекрытии этих отверстий может возникнуть возгорание. Для обеспечения надлежащей циркуляции воздуха монитор следует располагать на расстоянии не менее 10 см от стен или перегородок. Запрещается снимать наклонную стойку при работе с монитором. Если снять эту стойку, вентиляционные отверстия в задней части корпуса окажутся перекрыты, и монитор может перегреться. Это может привести к возгоранию или повреждению устройства. Эксплуатация монитора в перевернутом положении, а также лежащего на задней стенке, на боку либо на ковре или другом мягком материале также может привести к его повреждению.

### ПРИ ПЕРЕМЕЩЕНИИ МОНИТОРА СЛЕДУЕТ ОТСОЕДИНЯТЬ ЕГО КАБЕЛИ

Если вы перемещаете монитор, выключите его, отключите монитор от электросети и обязательно отсоедините сигнальный кабель. Невыполнение этого требования может привести к возгоранию или поражению электрическим током.

### ОТКЛЮЧЕНИЕ МОНИТОРА ОТ ЭЛЕКТРОСЕТИ

Если монитор не используется в течение продолжительного периода времени, рекомендуется отключить его от электросети во избежание аварийных ситуаций.

### ПРИ ОТКЛЮЧЕНИИ КАБЕЛЕЙ СЛЕДУЕТ БРАТЬСЯ ЗА ВИЛКУ

При отключении питающего или сигнального кабеля всегда следует тянуть его, взявшись за вилку. Категорически запрещается тянуть за сам кабель, поскольку это может привести к возгоранию или поражению электрическим током.

### ЗАПРЕЩАЕТСЯ ПРИКАСАТЬСЯ К ВИЛКЕ ВЛАЖНЫМИ РУКАМИ

Извлекая или вставляя сетевую вилку влажными руками, вы подвергаетесь опасности поражения электрическим током.

### ПРИ УСТАНОВКИ МОНИТОРА НА КОРПУС КОМПЬЮТЕРА

Убедитесь, что корпус компьютера достаточно прочен, чтобы выдержать вес монитора, в противном случае возможно повреждение компьютера.

### ЗАМЕЧАНИЕ КАСАТЕЛЬНО ИСПОЛЬЗОВАНИЯ 24/7

Этот продукт не предназначен для использования в режиме 24/7 при любых условиях.

## ПРОЧЕЕ

### РЕКОМЕНДАЦИИ ПО ЭРГОНОМИКЕ

Во избежание утомления глаз не следует работать с монитором, расположенным на ярком фоне или в темной комнате. Для обеспечения оптимального удобства просмотра монитор следует располагать чуть ниже уровня глаз и на расстоянии 40–60 см от них. При длительной работе с монитором рекомендуется каждый час делать десятиминутный перерыв, поскольку постоянное фокусирование взгляда на экран может вызвать чрезмерное напряжение зрения.

## ОСОБЫЕ ЗАМЕЧАНИЯ ПО ЖК-МОНИТОРАМ

Следующие признаки являются нормальным явлением для ЖК-мониторов и не указывают на наличие проблемы.

### ПРИМЕЧАНИЕ

- Когда вы впервые включаете ЖК-монитор, то, в зависимости от типа компьютера, картинка может не уместиться в области отображения дисплея. В подобном случае придется подстроить расположение картинки, переместив ее в соответствующее положение.
- В зависимости от используемого вами шаблона рабочего стола, вы можете заметить на экране неоднородности яркости.
- Из-за физической природы подсветки, при первоначальном использовании экран может мерцать. Выключите питание а затем включите его снова – мерцание должно исчезнуть.

## ОБСЛУЖИВАНИЕ КЛИЕНТОВ

### ПРИМЕЧАНИЕ

- Если вы должны отправить свое устройство для сервисного обслуживания, а его оригинальная упаковка не сохранилась, обратитесь к местному дилеру или в сервисный центр iiyama для получения рекомендаций или замены упаковки.

## ЧИСТКА

### ПРЕДУПРЕЖДЕНИЕ

- Если в процессе чистки в монитор попали какой-либо материалы или жидкости, например вода, немедленно отключите питающий кабель и обратитесь к местному дилеру или в сервисный центр iiyama.

### ПРИМЕЧАНИЕ

- Для защиты поверхности сенсорного экрана, не царапайте и не протирайте экран твердыми предметами.
- Никогда не используйте любой из нижеуказанных сильных растворителей. Они могут повредить корпус и поверхность сенсорного экрана.

Абразивный очиститель    Воск    Растворитель

- Продолжительный контакт корпуса с любым изделием из резины или пластмассы может вызвать повреждения окраски корпуса.

## КОРПУС

Пятна можно удалить с помощью ткани, слегка смоченной в мягком моющем средстве. После этого корпус следует протереть мягкой сухой тканью.

## СЕНСОРНОГО ЭКРАНА

Поверхность сенсорного экрана можно чистить с помощью мягкой чистой ткани, смоченной мягкими чистящими средствами для стекла или смесью воды и изопропилового спирта в соотношении 1:1.

# ПЕРЕД НАЧАЛОМ РАБОТЫ С МОНИТОРОМ

## ФУНКЦИОНАЛЬНЫЕ ВОЗМОЖНОСТИ

- ◆ Поддерживаемое разрешение до 1280 × 1024
- ◆ Высокий контраст 900:1 (типичная) / яркость 200 кд/м<sup>2</sup> (типичная: с сенсорной панелью): ProLite T1931SR
- ◆ Высокий контраст 900:1 (типичная) / яркость 230 кд/м<sup>2</sup> (типичная: с сенсорной панелью): ProLite T1931SAW
- ◆ Цифровое сглаживание символов
- ◆ Автоматическая настройка
- ◆ Стереодинамики 2 стереодинамика × 1 Вт
- ◆ Совместимость с Plug & Play VESA DDC2B Совместимость с Windows® XP/ Vista/7/8/8,1/10
- ◆ Управление электропитанием (совместимость с VESA DPMS)
- ◆ Совместимость со стандартом крепления VESA (100 × 100 мм)
- ◆ Отверстие для замка безопасности
- ◆ Совместимость со стандартом IP54 (Только передняя панель)

### ■ Windows 8 / 8.1 / 10 с интерфейсом касания

Основные операции могут быть выполнены путем касания Windows 8 / 8.1 / 10.

Однако, это не гарантирует полного выполнения всех функций, т.к. есть некоторые заявленные ограничения.

Спасибо за то, что обратили внимание на этот пункт.

### ■ Для обновления Windows 8 / 8.1 до Windows 10 вам

Потребуется специальное программное обеспечение.

Пожалуйста, обратитесь к вашему дилеру или в сервисный центр компании iiyama.

### ■ Obsługa pod systemem Windows 10

Proszę zainstalować sterownik opisany jako Windows 7 z dostarczonego wraz z monitorem CD Touch Panel Driver Disk.

Установка драйвера не требуется, если вы используете USB-соединение.

## ПРОВЕРКА СОДЕРЖИМОГО КОМПЛЕКТА ПОСТАВКИ

В комплект поставки входят следующие принадлежности. Проверьте их наличие в комплекте поставки монитора. В случае отсутствия или повреждения каких-либо принадлежностей обратитесь к местному дилеру iiyama или в региональный офис iiyama.

- Питающий кабель\*<sup>1</sup>
- Кабель RS-232C
- Винт (M3 x 6 мм)
- Инструкция по безопасности
- Сигнальный кабель VGA(D-sub)
- Кабель USB
- Диск с драйвером сенсорной панели (CD-ROM)\*<sup>2</sup>
- Кабель DVI-D
- Аудиокабель
- Краткое руководство

### ВНИМАНИЕ

\*<sup>1</sup> Питающий кабель, которым комплектуются мониторы для регионов с напряжением 120 В, рассчитан на номинальные параметры 10 А/125 В. Если вы используете напряжение, превышающее указанное значение, следует использовать питающий кабель с номинальными параметрами 10 А/250 В. Однако при использовании питающего кабеля стороннего производителя компания iiyama аннулирует все гарантии и обязательства, связанные с проблемами или повреждениями, возникшими в результате использования такого кабеля.

\*<sup>2</sup> Этот CD-ROM содержит программный драйвер сенсорной панели. Установите диск с драйвером сенсорной панели после подключения компьютера к монитору с помощью кабеля RS-232C или кабеля USB. Подробности см. в файле Readme на диске с драйвером сенсорной панели. Подробности см. в файле Readme на диске с драйвером сенсорной панели. В большинстве случаев если вы используете ОС Windows 7 или выше, то для подключения через USB установка драйвера не требуется.

## ОСОБЫЕ ЗАМЕЧАНИЯ ПО СЕНСОРНОЙ ПАНЕЛИ

Панель может получить неустраняемые повреждения, если для ее активации используются предметы с острой кромкой, острым концом или металлические предметы.

Это аннулирует все оставшиеся гарантии.

Мы рекомендуем вам использовать пластиковое перо (с кончиком R0,8 или более) или палец.

## НАСТЕННОЕ КРЕПЛЕНИЕ

### ПРЕДУПРЕЖДЕНИЕ

При использовании настенного крепления для фиксации монитора следует использовать винт M4 с шайбой такой длины, чтобы с учетом толщины монтажной панели размер L составлял 8 мм. Использование винта большей длины может привести к поражению электрическим током или повреждению устройства, поскольку он может коснуться электрокомпонентов внутри монитора.

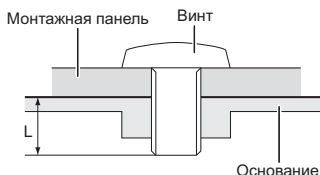

## ВСТРАИВАЕМАЯ ТЕХНИКА ВСТРАИВАЕМАЯ ТЕХНИКА

### ВНИМАНИЕ

Этот продукт не предназначен для использования в высоких температурах. Если продукт размещен во внешней витрине, необходимо разработать вентиляторы охлаждения и отверстия, чтобы сохранить низкую температуру определенную в спецификации температуры продукта.

ПЕРЕД НАЧАЛОМ РАБОТЫ С МОНИТОРОМ 5





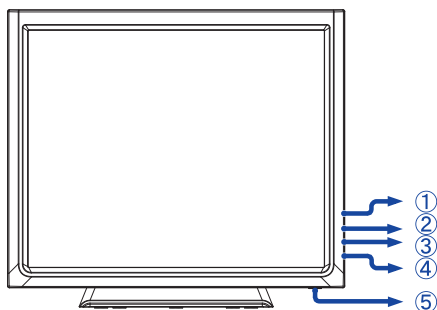

## ОРГАНЫ УПРАВЛЕНИЯ И РАЗЪЕМЫ

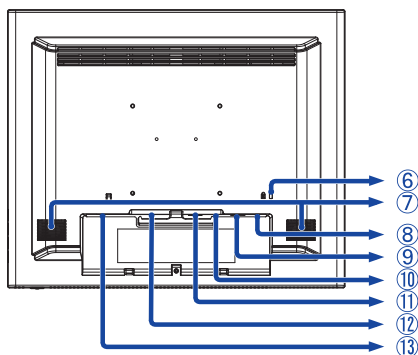

<Вид спереди>



<Вид сзади>

- ① Кнопка "Меню" (  )
- ② Кнопка "Вверх" / "Яркость" (  )
- ③ Кнопка "Вниз" / "Откл. звук" (  )
- ④ Кнопка "Выбор" (  )
- ⑤ Выключатель (  )
- ⑥ Отверстие для замка безопасности

### ПРИМЕЧАНИЕ

Вы можете запереть замок безопасности и кабель во избежание перемещения монитора без вашего разрешения.

- ⑦ Динамики
- ⑧ Разъем USB
- ⑨ Разъем RS-232C
- ⑩ Аудиоразъем
- ⑪ 15-конт. разъем VGA(D-sub) mini
- ⑫ 24-конт. разъем DVI-D
- ⑬ Разъем перем. тока

### [Установка и снятие крышки кабельного отсека]

#### • Снятие

- ① Нажмите и удерживайте  на крышке кабельного отсека и снимите крышку.

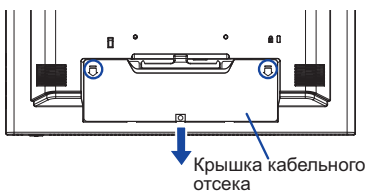

#### • Установка

- ① Поместите крышку кабельного отсека на место.
- ② Надежно зафиксируйте крышку кабельного отсека на мониторе с помощью винта.

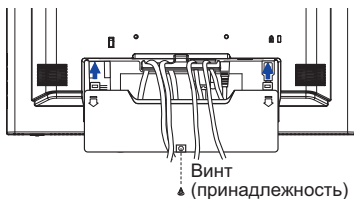

## ПОДКЛЮЧЕНИЕ МОНИТОРА

- 1 Убедитесь, что компьютер и монитор выключены.
- 2 Подключите компьютер к монитору с помощью сигнального кабеля.
- 3 Подключите компьютер к монитору с помощью кабеля RS-232C или кабеля USB.
- 4 Подключите монитор к звуковому оборудованию с помощью аудиокабеля для компьютера при использовании звуковых функций.
- 5 Подключите питающий кабель, сначала к монитору, а затем к электросети.
- 6 Включите монитор и компьютер.

### ПРИМЕЧАНИЕ

- Типы сигнальных кабелей, используемых для подключения компьютера к монитору, могут быть разными в зависимости от компьютера. Неправильное подключение может вызвать серьезное повреждение как монитора, так и компьютера. Прилагаемый к монитору кабель имеет стандартный разъем. Если потребуется кабель особого типа, обратитесь к продавцу или в региональное представительство iiyama.
- Для подключения к компьютерам Macintosh обратитесь к местному дилеру iiyama или в региональный офис iiyama за подходящим переходником.
- Обязательно затяните винты, предназначенные для затяжки вручную, на каждом конце сигнального кабеля и кабеля RS-232C.
- Запрещается одновременно подключать к компьютеру кабель RS-232C и кабель USB и использовать их вместе.

[Пример подключения]

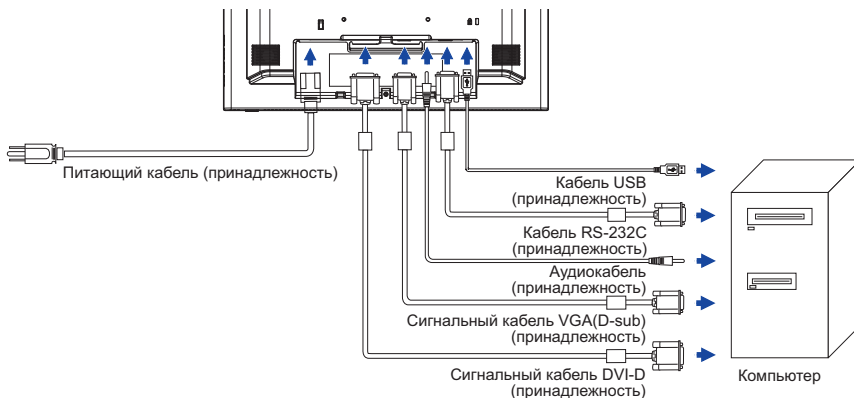

### [Совместный вывод кабелей]

- 1 Пропустите кабели через соответствующий держатель и отверстия.
- 2 Соберите кабели вместе с задней стороны стойки.

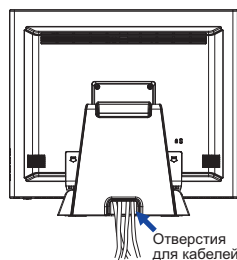

## НАСТРОЙКА КОМПЬЮТЕРА

### ■ Синхронизация сигналов

Выберите желаемые параметры синхронизации сигналов, представленные на стр. 23: **СОВМЕСТИМЫЕ ПАРАМЕТРЫ СИНХРОНИЗАЦИИ**.

### ■ Windows XP/Vista/7/8/8,1/10 Plug & Play

ЖК-монитор iiyama соответствует стандарту VESA DDC2B. Функция Plug & Play запускается в ОС Windows XP/Vista/7/8/8,1/10 при подключении монитора к компьютеру, соответствующему стандарту DDC2B, с помощью сигнального кабеля, входящего в комплект поставки.

Установка для Windows XP: Возможно, для вашего компьютера потребуется информационный файл монитора iiyama, который можно получить через Интернет с веб-сайта: <http://www.iiyama.com>

### ПРИМЕЧАНИЕ

- Для получения дополнительных сведений о скачивании драйвера для вашего монитора с сенсорным экраном посетите указанный выше веб-сайт.
- Для операционных систем Macintosh или Unix драйверы монитора в большинстве случаев не требуются. Для получения подробной информации сначала обратитесь за консультацией к поставщику вашего компьютера.
- Порядок включения выключателя  
Сначала включите монитор, а затем — компьютер.
- Программный драйвер сенсорного экрана  
Программный драйвер сенсорного экрана и система могут не запускаться, когда вы запускаете компьютер, прикоснувшись к экрану. Программный драйвер сенсорного экрана может не загрузиться из-за функции энергосбережения в зависимости от BIOS вашего компьютера. В этом случае отключите функцию энергосбережения.

## РЕГУЛИРОВКА УГЛА ОБЗОРА

- Для обеспечения оптимального удобства просмотра рекомендуется смотреть на монитор, находясь прямо перед ним.
- Удерживайте панель при изменении угла обзора монитора, чтобы предотвратить его падение.
- Монитор можно наклонять вверх на угол до 90 градусов и вниз на угол до 5 градусов.

### ПРИМЕЧАНИЕ

- Не прикасайтесь к ЖК-экрану при изменении угла обзора. В противном случае можно повредить или сломать ЖК-экран.
- При изменении угла обзора действуйте с особой осторожностью, чтобы не прищемить свои пальцы или руки.

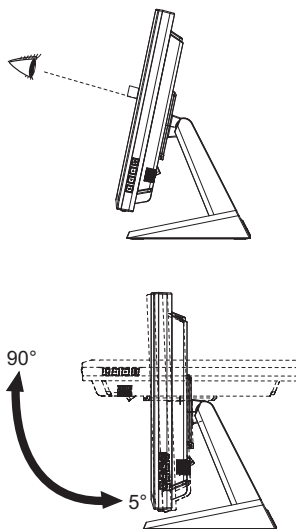



## РАБОТА С МОНИТОРОМ

Для обеспечения наилучшего качества изображения ваш ЖК-монитор iiyama был настроен на заводе-производителе с **СОВМЕСТИМЫМИ ПАРАМЕТРАМИ СИНХРОНИЗАЦИИ**, представленными на стр. 23. Кроме того, вы можете настроить параметры изображения с помощью операций с кнопками, которые описаны ниже. Подробно **НАСТРОЙКИ ЭКРАНА** описаны на стр. 15.

- 1 Нажмите кнопку , чтобы открыть экранное меню. Имеются дополнительные пункты меню, между которыми можно переключаться с помощью кнопок  $\triangle$  /  $\nabla$ .



- 2 Выберите пункт меню, содержащий значок настройки в соответствии с вашими потребностями. Выделите требуемый значок настройки с помощью кнопок  $\leftarrow$ .
- 3 Используйте кнопки  $\triangle$  /  $\nabla$ , чтобы выполнить соответствующую регулировку или настройку.
- 4 Нажмите кнопку , чтобы покинуть меню, при этом все только что сделанные вами настройки автоматически будут сохранены.

Например, для корректировки вертикального положения выберите пункт меню . Затем выберите параметр V-POSITION (ВЕРТ. ПОЛОЖЕНИЕ) с помощью кнопок  $\leftarrow$ . Используйте кнопки  $\triangle$  /  $\nabla$  чтобы изменить настройки вертикального положения. При этом должно изменяться вертикальное положение всего дисплея соответствующим образом.



В заключении нажмите кнопку , меню закроется, а все изменения будут сохранены в памяти.

### ПРИМЕЧАНИЕ

- После окончания работы с настройками Экранного меню оно само закроется через некоторое время (длительность определяется функцией Таймер выключения ЭМ).
- Для возврата к предыдущему пункту меню можно воспользоваться кнопкой  $\leftarrow$ .
- При исчезновении экранного меню любые изменения автоматически сохраняются в памяти. При работе с меню следует избегать отключения питания.
- Настройки параметров H/V-POSITION (ГОР./ВЕРТ. ПОЛОЖЕНИЕ), H-SIZE (ГОР. РАЗМЕР) И FINE (ТОНКАЯ НАСТРОЙКА) сохраняются для каждой синхронизации сигналов. Все остальные параметры имеют только одну настройку, применяемую для всех синхронизаций сигналов.

## НАСТРОЙКА СОДЕРЖИМОГО МЕНЮ

			
		● CONTRAST ☀ BRIGHTNESS	
		1280x1024 FH: 63KHz    FV: 59.9Hz	
Настраиваемый параметр	Проблема / опция	Используемая кнопка	
CONTRAST (КОНТРАСТ)	Слишком тускло Слишком насыщенно		 
BRIGHTNESS (ЯРКОСТЬ) * <b>Direct</b>	Слишком темно Слишком ярко		 

\* Регулируйте яркость, когда вы используете монитор в темной комнате и чувствуете, что экран слишком яркий.



### Direct



Вы можете пропустить элементы меню и напрямую вывести на дисплей шкалу регулировки с помощью следующих операций с кнопками.

- BRIGHTNESS (Яркость): когда на экране не отображается меню, нажмите кнопку .

### Direct

- Режим Блокировки:



Выбрать VGA или DVI источник для отображения, затем нажать кнопку  и кнопку  одновременно.



\* ЭМ не отображается когда оно заблокировано. Нажмите одновременно кнопку  и кнопку  снова.

ЭМ отображается.









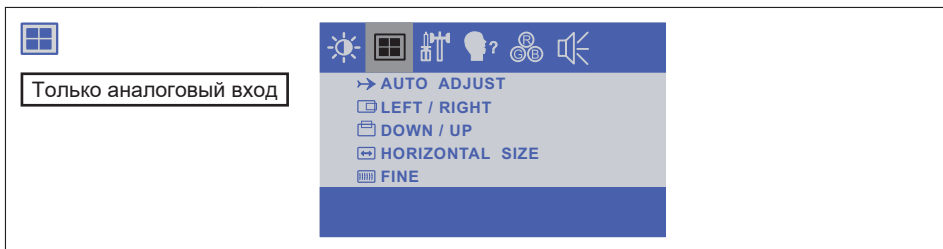







Элемент регулировки	Проблема / Параметр	
POWER	LOCK	ЗАБЛОКИРОВАТЬ.
	UNLOCK	РАЗБЛОКИРОВАТЬ.
OSD	LOCK	ЗАБЛОКИРОВАТЬ.
	UNLOCK	РАЗБЛОКИРОВАТЬ.

- ОТКЛЮЧЕНИЕ СЕНСОРНЫХ ФУНКЦИЙ

ОТКЛЮЧИТЬ: Нажать и придержать вместе кнопки  и . когда ЭМ не отображается на экране - сообщение "TOUCH DISABLE" покажется на верху с правой стороны экрана.

ВКЛЮЧИТЬ: Нажать и придержать вместе кнопки  и . когда ЭМ не отображается на экране, на около 5 секунд пока сообщение "TOUCH DISABLE" не исчезнет с экрана.



Настраиваемый параметр	Проблема / опция	Используемая кнопка
AUTO ADJUST (АВТОПОДСТРОЙКА) * <sup>1</sup>	Автоматическая подстройка параметров H/ V-POSITION (ГОР./ВЕРТ. ПОЛОЖЕНИЕ), H-SIZE (ГОР. РАЗМЕР) и FINE (ТОНКАЯ НАСТРОЙКА).	
H-POSITION (ГОР. ПОЛОЖЕНИЕ)	 Слишком слева  Слишком справа	   
V-POSITION (ВЕРТ. ПОЛОЖЕНИЕ)	 Слишком низко  Слишком высоко	   
H-SIZE (ГОР. РАЗМЕР) * <sup>2</sup>	 Слишком узко  Слишком широко	   
FINE (ТОНКАЯ НАСТРОЙКА) * <sup>2</sup>	Корректировка мерцания текста или строк	   

\*<sup>1</sup> Для достижения наилучших результатов функцию Auto Adjust (Автоподстройка) следует использовать совместно с настроечным шаблоном экрана. НАСТРОЙКИ ЭКРАНА описаны на стр. 15.

\*<sup>2</sup> НАСТРОЙКИ ЭКРАНА описаны на стр. 15.

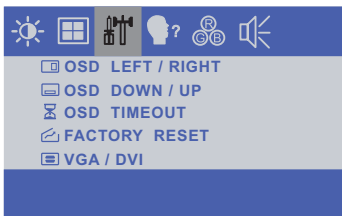

Настраиваемый параметр	Проблема / опция		Используемая кнопка
OSD H-POSITION (ГОР. ПОЛОЖЕНИЕ ЭКР. МЕНЮ)	Экранное меню слишком слева Экранное меню слишком справа		 
OSD V-POSITION (ВЕРТ. ПОЛОЖЕНИЕ ЭКР. МЕНЮ)	Экранное меню слишком низко Экранное меню слишком высоко		 
OSD TIMEOUT (ТАЙМАУТ ЭКР. МЕНЮ)	Вы можете задать время отображения экранного меню в диапазоне от 5 до 60 секунд.		 
RESET (СБРОС)	Восстановление заводских настроек.		
INPUT SELECT (ВЫБОР ВХОДА) <b>Direct</b>	AUTO	Автоматический поиск и выбор источника сигнала.	
	VGA	Выбор аналогового входа.	
	DVI	Выбор цифрового входа.	
<b>ПРИМЕЧАНИЕ</b>	Будете автоматически переключены когда только один сигнал будет использован. В случае включенной функции управления потреблением переключение выбор сигнала невозможен. Вход сигнала зафиксирован, не выбирается автоматически если VGA или DVI были выбраны.		

**Direct**

Вы можете пропустить элементы меню и напрямую вывести на дисплей шкалу регулировки с помощью следующих операций с кнопками.





- INPUT SELECT: Нажмите и придержите в течении 5 секунд кнопку если Меню не отображается на экране. Когда оба VGA и DVI входы подключены к источнику сигнала, вы можете переключаться между ними, последовательно нажимая кнопку .

Настраиваемый параметр	Проблема / опция	Используемая кнопка		
<b>OSD LANGUAGE</b> (ЯЗЫК ЭКР. МЕНЮ)	ENGLISH	английский	ESPAÑOL	Испанский
	FRANÇAIS	Французский	日本語	Японский
	DEUTSCH	Немецкий	繁體字	Традиционный китайский
	ITALIANO	Итальянский	簡体字	Упрощенный китайский

Настраиваемый параметр	Проблема / опция	Используемая кнопка	
<b>Color temp</b> (Цветовая темпер.)	9300	Голубовато-белый	
	6500	Красновато-белый	
	5500	Зеленовато-белый	
	7500	Желтовато-белый	
	User (Пользоват.)	RED (КРАСНЫЙ)	Слишком слабо Слишком сильно
	GREEN (ЗЕЛЕНЫЙ)		
	BLUE (СИНИЙ)		





Настраиваемый параметр	Проблема / опция	Используемая кнопка
VOLUME (ГРОМКОСТЬ)	Слишком тихо Слишком громко	   
MUTE (ОТКЛ. ЗВУК) <b>Direct</b>	ON (ВКЛ.)	Временное отключение звука.
	OFF (ОТКЛ.)	Возврат громкости звука на предыдущий уровень.

## Direct

Вы можете пропустить элементы меню и напрямую вывести на дисплей шкалу регулировки с помощью следующих операций с кнопками.

- MUTE (ОТКЛ. ЗВУК): когда на экране не отображается меню, нажмите кнопку .

## НАСТРОЙКИ ЭКРАНА

Настройте изображение, следуя описанной ниже процедуре, чтобы получить желаемую картинку при выборе аналогового входа.

- Настройки экрана, описанные в данном руководстве, предназначены для корректировки положения изображения и минимизации его мерцания или размытости для конкретного используемого компьютера.
- Монитор предназначен для работы с разрешением 1280 × 1024, причем при работе с меньшим разрешением может наблюдаться ухудшение характеристик изображения вследствие того, что при этом картинка автоматически растягивается на весь экран. Работа с монитором рекомендуется при разрешении 1280 × 1024.
- Когда картинка растянута, отображаемый текст или строки будут размыты или неравномерны по толщине вследствие процесса расширения экрана.
- Рекомендуется настраивать положение и частоту обновления изображения с помощью органов управления монитора, а не с помощью программ или утилит компьютера.
- Настройки следует выполнять после того, как монитор прогреется по крайней мере в течение тридцати минут.
- После применения функции Auto Adjust (Автоподстройка) может потребоваться дополнительная корректировка в зависимости от разрешения или синхронизации сигналов.
- Функция автоподстройки может не сработать надлежащим образом, если на экране отображена произвольная картинка, а не настроенный шаблон экрана. В этом случае потребуется ручная настройка.

Экран можно настроить двумя способами. Первый способ — автоматическая подстройка параметров H/V-POSITION (ГОР./ВЕРТ. ПОЛОЖЕНИЕ), H-SIZE (ГОР. РАЗМЕР) и FINE (ТОНКАЯ НАСТРОЙКА). Второй способ — настройка каждого из параметров вручную.

При подключении монитора к новому компьютеру или при изменении разрешения вначале рекомендуется выполнить автоподстройку. Если картинка на экране мерцает, размыта или не попадает в область отображения после выполнения автоподстройки, придется выполнить ручную настройку. Оба вида настройки следует выполнять с помощью настроенного шаблона экрана (Test.bmp), который можно скачать с веб-сайта Iiyama (<http://www.iiyama.com>).

Настройте изображение, следуя описанной ниже процедуре, чтобы получить желаемую картинку. В данном руководстве описана процедура настройки для Windows® OS.

- ① **Задайте оптимальное разрешение для отображения картинки.**
- ② **Установите файл Test.bmp (настроенный шаблон экрана) в качестве фонового рисунка рабочего стола.**

### ПРИМЕЧАНИЕ

- Чтобы узнать, как это сделать, обратитесь к соответствующей документации.
- Файл Test.bmp создан для разрешения 1280 × 1024. В диалоговом окне настройки фонового рисунка рабочего стола выберите расположение "по центру". Если вы используете Microsoft® PLUS! 95/98, отмените параметр "Растянуть фоновый рисунок рабочего стола для заполнения всего экрана".

[Настроенный шаблон]

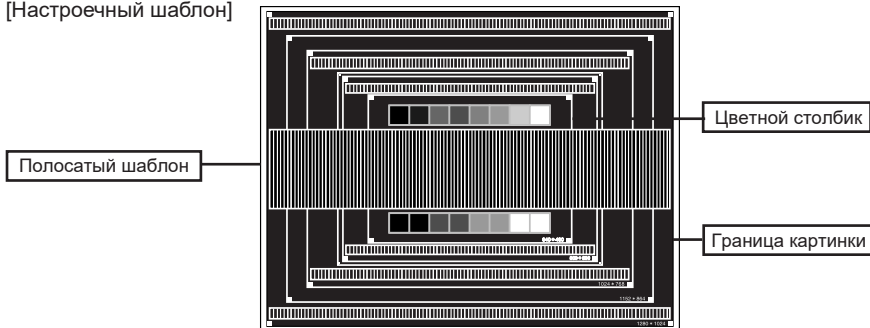

- ③ Нажмите кнопку . (Auto Adjust (Автоподстройка))
- ④ Если картинка на экране мерцает, размыта или не попадает в область отображения после выполнения автоподстройки, настройте изображение вручную, следуя описанной ниже процедуре.
- ⑤ Настройте параметр V-POSITION (ВЕРТ. ПОЛОЖЕНИЕ), так чтобы верхняя и нижняя границы изображения попали в область отображения.

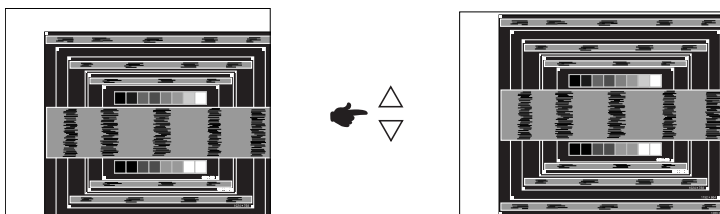

- ⑥ 1) Настройте параметр H-POSITION (ГОР. ПОЛОЖЕНИЕ), так чтобы левая и правая границы изображения попали в область отображения.

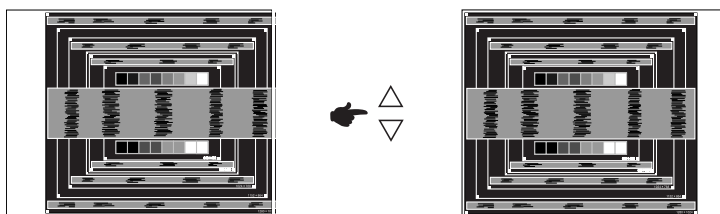

- 2) Растяните правую границу картинки до правой границы области отображения, изменяя параметр H-SIZE (ГОР. РАЗМЕР).

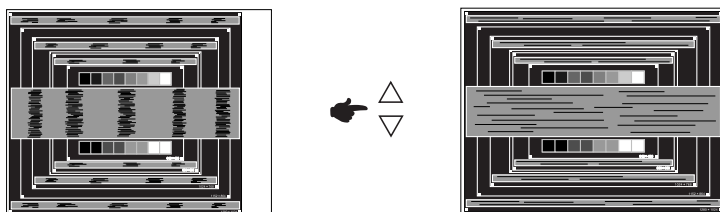

#### ПРИМЕЧАНИЕ

- Когда левая граница картинки отделится от левой границы области отображения в процессе настройки параметра H-SIZE (ГОР. РАЗМЕР), выполните настройки 1) и 2).
- Другой способ настройки параметра H-SIZE (ГОР. РАЗМЕР) — корректировка вертикальных волнообразных линий в полосатом шаблоне.
- В процессе настройки параметров H-SIZE (ГОР. РАЗМЕР) и H/V-POSITION (ГОР./ВЕРТ. ПОЛОЖЕНИЕ) изображение на экране может мерцать.
- В случае если картинка стала больше или меньше области отображения данных после настройки параметра H-SIZE (ГОР. РАЗМЕР), повторите действия начиная с этапа ③.

- ⑦ С помощью параметра FINE (ТОНКАЯ НАСТРОЙКА) откорректируйте горизонтальные волнообразные шумы, мерцание или размытость изображения в полосатом шаблоне.

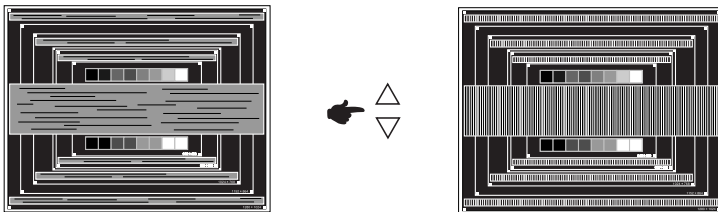

**ПРИМЕЧАНИЕ**

- В случае если на части экрана осталось сильное мерцание или размытость, повторите этапы ⑥ и ⑦, поскольку параметр H-SIZE (ГОР. РАЗМЕР) может не настроиться надлежащим образом. Если мерцание или размытость все же не удалось устранить, установите частоту обновления изображения на компьютере (60 Гц) и повторите этапы начиная с ③ еще раз.
- Если в процессе настройки картинка сместилась по горизонтали, откорректируйте параметр H-POSITION (ГОР. ПОЛОЖЕНИЕ) после настройки параметра FINE (ТОНКАЯ НАСТРОЙКА).

- ⑧ После завершения настройки параметров H-SIZE (ГОР. РАЗМЕР) и FINE (ТОНКАЯ НАСТРОЙКА) отрегулируйте параметры Brightness (Яркость) и Color (Цвет), чтобы получить желаемое качество изображения.

Верните на рабочий стол свой любимый фоновый рисунок.

## ФУНКЦИЯ УПРАВЛЕНИЯ ЭЛЕКТРОПИТАНИЕМ

Функция управления электропитанием данного изделия соответствует требованиям стандартов VESA DPMS по экономии электроэнергии. Если эта функция активна, она автоматически снижает потребление электроэнергии монитором, когда компьютер простаивает.

Чтобы можно было использовать эту функцию, монитор должен быть подключен к компьютеру, который соответствует стандарту VESA DPMS. Монитор выполняет описанные ниже действия по управлению электропитанием. Функция управления электропитанием, в том числе параметры таймера, настраивается в операционной системе. Чтобы узнать, как выполнить эти настройки, обратитесь к руководству по операционной системе.

### ■ Режим управления электропитанием

Когда от компьютера прекращают поступать сигналы строчной синхронизации / кадровой синхронизации / строчной и кадровой синхронизации, монитор переходит в режим управления электропитанием, который позволяет снизить потребляемую мощность до 2 Вт или 3 Вт и менее. При этом экран темнеет. Выход из режима управления электропитанием и появление изображения на экране происходит через несколько секунд, если коснуться клавиатуры или.

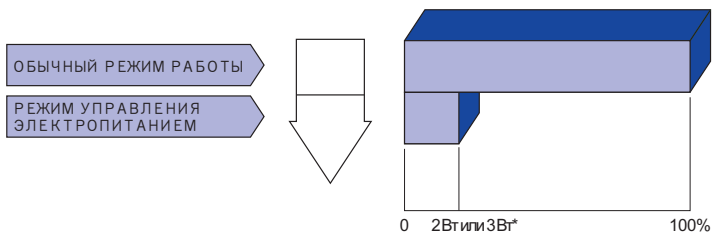

\* ProLite T1931SR : 2W  
ProLite T1931SAW : 3W

### ПРИМЕЧАНИЕ

- Даже находясь в режиме управления электропитанием, монитор все равно потребляет электроэнергию. Во избежание излишнего потребления электроэнергии всегда отключайте монитор с помощью выключателя на ночь или на выходные, когда он не используется.
- В некоторых ситуациях с компьютера может поступать видеосигнал, а сигнал строчной или кадровой синхронизации может при этом отсутствовать. В этом случае функция УПРАВЛЕНИЯ ЭЛЕКТРОПИТАНИЕМ может не работать надлежащим образом.

# УСТРАНЕНИЕ НЕИСПРАВНОСТЕЙ

Если монитор не работает надлежащим образом, возможно, проблему удастся решить, выполнив описанные ниже действия.

1. Выполните настройки, описанные в разделе РАБОТА С МОНИТОРОМ, в зависимости от возникшей проблемы. Если монитор не показывает изображение, перейдите к этапу 2.
2. Проверьте следующие пункты, если не удалось найти подходящую настройку в разделе РАБОТА С МОНИТОРОМ или если проблема не устранена.
3. Если у вас возникла проблема, которая не описана ниже, либо вы не можете устранить проблему, прекратите использование монитора и обратитесь за дальнейшей помощью к местному дилеру или в сервисный центр iiyama.

## Проблема

## Необходимо проверить

- |   |   |
|---|---|
| <p>① <b>Отсутствует изображение.</b></p>                | <p><input type="checkbox"/> Питающий кабель плотно вставлен в гнездо.</p> <p><input type="checkbox"/> Выключатель включен (ON).</p> <p><input type="checkbox"/> Напряжение доходит до гнезда переменного тока. Проверьте на другом оборудовании.</p> <p><input type="checkbox"/> Если активен хранитель экрана в виде пустого экрана, коснитесь клавиатуры или мыши.</p> <p><input type="checkbox"/> Увеличьте значения параметра Contrast (Контраст) и/или Brightness (Яркость).</p> <p><input type="checkbox"/> Компьютер включен.</p> <p><input type="checkbox"/> Сигнальный кабель подсоединен надлежащим образом.</p> <p><input type="checkbox"/> Синхронизация сигналов компьютера соответствует техническим характеристикам монитора.</p> <p><input type="checkbox"/> Если монитор находится в режиме управления электропитанием, коснитесь клавиатуры или мыши.</p> |
| <p>② <b>Экран не синхронизирован.</b></p>               | <p><input type="checkbox"/> Сигнальный кабель подсоединен надлежащим образом.</p> <p><input type="checkbox"/> Синхронизация сигналов компьютера соответствует техническим характеристикам монитора.</p> <p><input type="checkbox"/> Уровень выходного видеосигнала компьютера соответствует техническим характеристикам монитора.</p>   |
| <p>③ <b>Экран расположен не в центре.</b></p>           | <p><input type="checkbox"/> Синхронизация сигналов компьютера соответствует техническим характеристикам монитора.</p>   |
| <p>④ <b>Экран слишком яркий или слишком темный.</b></p> | <p><input type="checkbox"/> Уровень выходного видеосигнала компьютера соответствует техническим характеристикам монитора.</p>   |
| <p>⑤ <b>Экран дрожит.</b></p>                           | <p><input type="checkbox"/> Напряжение питания соответствует техническим характеристикам монитора.</p> <p><input type="checkbox"/> Синхронизация сигналов компьютера соответствует техническим характеристикам монитора.</p>  |
| <p>⑥ <b>Нет звука.</b></p>                              | <p><input type="checkbox"/> Звуковое оборудование (компьютер и пр.) включено.</p> <p><input type="checkbox"/> Аудиокабель подсоединен надлежащим образом.</p> <p><input type="checkbox"/> Параметр Volume (Громкость) прибавлен.</p> <p><input type="checkbox"/> Параметр Mute (Откл. звук) имеет значение OFF (ОЫКЛ.).</p> <p><input type="checkbox"/> Уровень выходного аудиосигнала звукового оборудования соответствует техническим характеристикам монитора.</p>   |
| <p>⑦ <b>Звук слишком громкий или слишком тихий.</b></p> | <p><input type="checkbox"/> Уровень выходного аудиосигнала звукового оборудования соответствует техническим характеристикам монитора.</p>   |
| <p>⑧ <b>Слышен странный звук.</b></p>                   | <p><input type="checkbox"/> Аудиокабель подсоединен надлежащим образом.</p>   |

## Проблема

## Необходимо проверить

- ⑨ Сенсорный экран не отвечает.
- Кабель RS-232C или кабель USB плотно вставлен в гнездо.
  - Не установлен программный драйвер сенсорного экрана. (Когда подключен RS-232C или когда USB подключен к более ранним версиям чем Windows7.)
- ⑩ Положение прикосновения не вызывает отклонение.
- Функция калибровки настроена надлежащим образом.

## ИНФОРМАЦИЯ ОБ УТИЛИЗАЦИИ

В целях охраны окружающей среды, пожалуйста, не выбрасывайте монитор.

Для получения информации по утилизации монитора посетите веб-сайт по адресу [www.iiyama.com/recycle](http://www.iiyama.com/recycle).

# ПРИЛОЖЕНИЕ

## ТЕХНИЧЕСКИЕ ХАРАКТЕРИСТИКИ: ProLite T1931SR

Сенсорный экран	Технология	Резистивно-пленочная
	Обработка поверхности Пропускание света	Антибликовое покрытие 80%
	Система связи	Последовательная передача USB или последовательная передача RS-232C
Размерная группа		19"
ЖК-панель	Панель технология	TN
	Размер	Диагональ: 19" (48 см)
	Плотность пикселей	0,294 мм (по горизонтали) × 0,294 мм (по вертикали)
	Яркость	250 кд/м <sup>2</sup> (типичная: без сенсорной панели), 200 кд/м <sup>2</sup> (типичная: с сенсорной панелью)
	Контраст	900 : 1 (типичное значение)
	Угол обзора	По горизонтали: 170 градусов; по вертикали: 160 градусов (типичное значение)
	Время отклика	5 мс (черный, белый, черный — типичное значение)
Отображаемые цвета		Приблизит. 16,77 млн.
Частота синхронизации		По горизонтали: 31,5–80,0 кГц; по вертикали: 56–75 Гц
Максимальное разрешение		1280 × 1024; 1,3 мегапикселя
Входной разъем		VGA(D-sub) mini, 15-конт.; DVI-D, 24-конт.
Plug & Play		VESA DDC2B™
Входной сигнал синхронизации		Раздельная синхронизация: TTL, положительный или отрицательный
Входной видеосигнал		Аналоговый: 0.7Vp-p (стандарт), 75 Ω, положительный Цифровой: Совместим с DVI (стандартом цифрового видеоинтерфейса, ред. 1.0)
Входной аудиоразъем		Мини-джек ø 3,5 мм (стерео)
Входной аудиосигнал		0,5 В (среднеквадратич. значение), макс.
Динамики		1 Вт × 2 шт. (стереодинамики)
Максимальный размер экрана		376,0 мм (Ш) × 301,0 мм (В) / 14,8" (Ш) × 11,9" (В)
Электропитание		100–240 В перем. тока, 50/60 Гц, 1 А
Потребляемая мощность* <sup>1</sup>		20 Вт (типовая); в режиме управления электропитанием: 2 Вт, макс.
Габариты / масса нетто		432,0 × 391,0 × 219,0 мм / 17,0 × 15,4 × 8,6" (Ш×В×Д) 6,3 кг
Угол наклона		Вверх: 90 градусов; вниз: 5 градусов
Условия окружающей среды		Эксплуатация: Температура от 0 до 40 °C Влажность от 20 до 80 % (без конденсации) Хранение: Температура от –20 до 60 °C Влажность от 10 до 90 % (без конденсации)
Аттестация		CB, CE, TÜV-Bauart, CU, cULus, VCCI, IP54* <sup>2</sup>

### ПРИМЕЧАНИЕ

\*<sup>1</sup> При неподключенных USB-устройствах и звуковым оборудованием.

\*<sup>2</sup> Совместимость со стандартом IP54 : Только передняя панель



## ТЕХНИЧЕСКИЕ ХАРАКТЕРИСТИКИ: ProLite T1931SAW

Сенсорный экран	Технология	Поверхностные акустические волны
	Обработка поверхности Пропускание света	Антибликовое покрытие ----- 92%
	Система связи	Последовательная передача USB или последовательная передача RS-232C
Размерная группа		19"
ЖК-панель	Панель технология	TN
	Размер	Диагональ: 19" (48 см)
	Плотность пикселей	0,294 мм (по горизонтали) × 0,294 мм (по вертикали)
	Яркость	250 кд/м <sup>2</sup> (типичная: без сенсорной панели), 230 кд/м <sup>2</sup> (типичная: с сенсорной панелью)
	Контраст	900 : 1 (типичное значение)
	Угол обзора	По горизонтали: 170 градусов; по вертикали: 160 градусов (типичное значение)
	Время отклика	5 мс (черный, белый, черный — типичное значение)
Отображаемые цвета		Приблизит. 16,77 млн.
Частота синхронизации		По горизонтали: 31,5–80,0 кГц; по вертикали: 56–75 Гц
Максимальное разрешение		1280 × 1024; 1,3 мегапикселя
Входной разъем		VGA(D-sub) mini, 15-конт.; DVI-D, 24-конт.
Plug & Play		VESA DDC2B™
Входной сигнал синхронизации		Раздельная синхронизация: TTL, положительный или отрицательный
Входной видеосигнал		Аналоговый: 0.7Vp-p (стандарт), 75 Ω, положительный Цифровой: Совместим с DVI (стандартом цифрового видеointерфейса, ред. 1.0)
Входной аудиоразъем		Мини-джек ø 3,5 мм (стерео)
Входной аудиосигнал		0,5 В (среднеквадратич. значение), макс.
Динамики		1 Вт × 2 шт. (стереодинамики)
Максимальный размер экрана		376,0 мм (Ш) × 301,0 мм (В) / 14,8" (Ш) × 11,9" (В)
Электропитание		100–240 В перем. тока, 50/60 Гц, 1 А
Потребляемая мощность* <sup>1</sup>		20 Вт (типовая); в режиме управления электропитанием: 3 Вт, макс.
Габариты / масса нетто		432,0 × 391,0 × 219,0 мм / 17,0 × 15,4 × 8,6" (Ш×В×Д) 6,3 кг
Угол наклона		Вверх: 90 градусов; вниз: 5 градусов
Условия окружающей среды		Эксплуатация: Температура от 0 до 40 °C Влажность от 20 до 80 % (без конденсации) Хранение: Температура от –20 до 60 °C Влажность от 10 до 90 % (без конденсации)
Аттестация		CB, CE, TÜV-Bauart, CU, cULus, VCCI, IP54* <sup>2</sup>

### ПРИМЕЧАНИЕ

\*<sup>1</sup> При неподключенных USB-устройствах и звуковом оборудовании.

\*<sup>2</sup> Совместимость со стандартом IP54 : Только передняя панель

## РАЗМЕРЫ

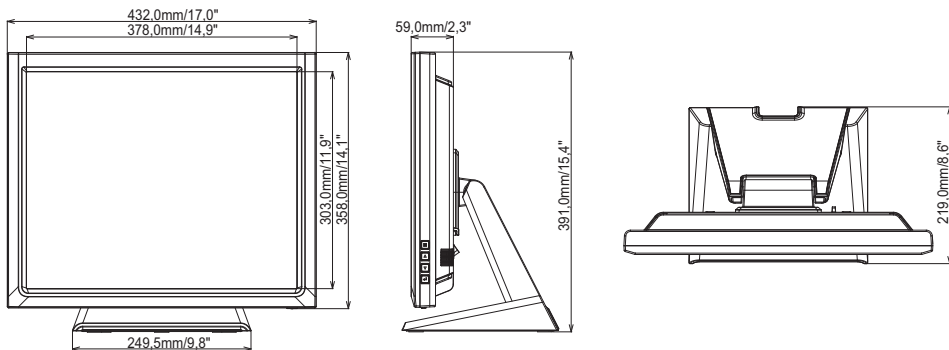

## СОВМЕСТИМЫЕ ПАРАМЕТРЫ СИНХРОНИЗАЦИИ

Видеорежим			Частота по горизонтали	Частота по вертикали	Синхросигнал для воспроизведения изображений на растровом дисплее
VESA	VGA	640 × 480	31,469 кГц	59,940 Гц	25,175 МГц
			37,500 кГц	75,000 Гц	31,500 МГц
			37,861 кГц	72,809 Гц	31,500 МГц
	SVGA	800 × 600	35,156 кГц	56,250 Гц	36,000 МГц
			37,879 кГц	60,317 Гц	40,000 МГц
			46,875 кГц	75,000 Гц	49,500 МГц
			48,077 кГц	72,188 Гц	50,000 МГц
	XGA	1024 × 768	48,363 кГц	60,004 Гц	65,000 МГц
			56,476 кГц	70,069 Гц	75,000 МГц
			60,023 кГц	75,029 Гц	78,750 МГц
	SXGA	1280 × 1024	63,981 кГц	60,020 Гц	108,000 МГц
			79,976 кГц	75,025 Гц	135,000 МГц