

MODE D'EMPLOI

ProLite

LCD Monitor

FRANÇAIS

ProLite XB2474HS
ProLite X2474HS
ProLite XB2474HV
ProLite X2474HV

Merci d'avoir choisi le moniteur LCD iiyama. Ce petit manuel contient toutes les informations nécessaires à l'utilisation du moniteur. Prière de le lire attentivement avant d'allumer le moniteur. Conserver ce manuel pour toute référence ultérieure.

DECLARATION DE CONFORMITE AU MARQUAGE CE

Ce moniteur LCD est conforme aux spécifications des directives CE/UE 2014/30/UE, aux directives EMC, les basses tensions 2014/35/UE, directives ErP 2009/125/CE et directives RoHS 2011/65/UE.

La sensibilité électromagnétique a été choisie à un niveau permettant une utilisation correcte en milieu résidentiel, bureaux et locaux d'industrie légère et d'entreprises de petite taille, à l'intérieur aussi bien qu'à l'extérieur des immeubles. Tout lieu d'utilisation devra se caractériser par sa connexion à un système public d'alimentation électrique basse tension.

IYAMA CORPORATION: Wijkmeerstraat 8, 2131 HA Hoofddorp, The Netherlands

Modèle No. : PL2474H



Nous recommandons le recyclage des produits usagés. Contacter votre revendeur ou le support iiyama. Des informations sur le recyclages sont disponibles sur le site Internet : <http://www.iiyama.com>.

- Nous nous réservons le droit de modifier les caractéristiques de nos produits sans préavis.
- Toutes les marques de fabrique utilisées dans ce mode d'emploi appartiennent à leurs propriétaires respectifs.
- En tant que partenaire du programme ENERGY STAR®, iiyama a déterminé que ce produit répondait aux directives pour l'économie d'énergie édictées par ENERGY STAR®.

TABLE DES MATIERES

POUR VOTRE SECURITE.....	1
CONSIGNES DE SECURITE.....	1
REMARQUES SUR LES ECRANS A CRISTAUX LIQUIDES (LCD) ..	3
SERVICE CLIENT	3
ENTRETIEN	3
AVANT D'UTILISER LE MONITEUR.....	4
FONCTIONS.....	4
VÉRIFICATION DU CONTENU DE L'EMBALLAGE	4
MONTAGE MURAL	5
ASSEMBLAGE ET DÉMONTAGE DE LA SOCLE DU PIED :	
ProLite XB2474HS / ProLite XB2474HV	6
ASSEMBLAGE ET DÉMONTAGE DE LA SOCLE DU PIED :	
ProLite X2474HS / ProLite X2474HV	7
COMMANDES ET CONNECTEURS :	
ProLite XB2474HS / ProLite XB2474HV	8
COMMANDES ET CONNECTEURS :	
ProLite X2474HS / ProLite X2474HV	9
CONNEXION DE VOTRE MONITEUR :	
ProLite XB2474HS / ProLite XB2474HV	10
CONNEXION DE VOTRE MONITEUR :	
ProLite X2474HS / ProLite X2474HV	11
MISE EN ROUTE DE L'ORDINATEUR.....	12
RÉGLAGE DE L'ANGLE DE VISION:	
ProLite X2474HS / ProLite X2474HV	12
AJUSTEMENT DE LA HAUTEUR ET L'ANGLE DE VISION :	
ProLite XB2474HS / ProLite XB2474HV	13
ORIENTATION DE L'ECRAN :	
ProLite XB2474HS / ProLite XB2474HV	13
UTILISATION DU MONITEUR	14
MENU DES PARAMÈTRES DE RÉGLAGE.....	15
AJUSTEMENTS DE L'ÉCRAN.....	22
SYSTÈME D'ÉCONOMIE D'ÉNERGIE.....	25
DEPANNAGE	26
INFORMATIONS DE RECYCLAGE	27
ANNEXE.....	28
CARACTÉRISTIQUES TECHNIQUES : ProLite XB2474HS	28
CARACTÉRISTIQUES TECHNIQUES : ProLite X2474HS.....	29
CARACTÉRISTIQUES TECHNIQUES : ProLite XB2474HV	30
CARACTÉRISTIQUES TECHNIQUES : ProLite X2474HV.....	31
DIMENSIONS : ProLite XB2474HS / ProLite XB2474HV	32
DIMENSIONS : ProLite X2474HS / ProLite X2474HV	32
FRÉQUENCES DE SYNCHRONISATION.....	33

POUR VOTRE SECURITE

CONSIGNES DE SECURITE

AVERTISSEMENT

MISE HORS TENSION DU MONITEUR EN CAS DE FONCTIONNEMENT ANORMAL

En cas de phénomène anormal tel que de la fumée, des bruits étranges ou de la vapeur, débranchez le moniteur et contactez immédiatement votre revendeur ou le service technique iiyama. Tout autre utilisation peut être dangereuse et peut engendrer un incendie ou un choc électrique.

NE JAMAIS OUVRIR LE BOITIER

Ce moniteur contient des circuits haute-tension. La dépose du boîtier peut vous exposer à des risques d'incendie ou de chocs électriques.

NE PAS INTRODUIRE D'OBJETS DANS LE MONITEUR

N'insérez pas d'objets solides ou liquides tel que de l'eau à l'intérieur du moniteur. En cas d'accident, débranchez votre moniteur immédiatement et contactez votre revendeur ou le service technique iiyama. L'utilisation du moniteur avec un objet logé à l'intérieur peut engendrer un incendie, un choc électrique ou des dommages.

INSTALLER LE MONITEUR SUR UNE SURFACE PLANE ET STABLE

Le moniteur peut blesser quelqu'un s'il tombe ou s'il est lancé.

NE PAS UTILISER SON MONITEUR PRES DE L'EAU

N'utilisez pas le moniteur à proximité d'un point d'eau pour éviter les éclaboussures, ou si de l'eau a été répandue dessus - cela peut engendrer un incendie ou un choc électrique.

UTILISER LA TENSION SECTEUR SPECIFIEE

Assurez-vous que le moniteur fonctionne à la tension d'alimentation secteur spécifiée. L'utilisation d'une tension incorrecte occasionnera un mal fonctionnement et peut engendrer un incendie ou un choc électrique.

PROTECTION DES CABLES

Ne pas tirer ou plier les câbles d'alimentation et de signal. Ne pas poser le moniteur ou tout autre objet volumineux sur ces câbles. Des câbles endommagés peuvent engendrer un incendie ou un choc électrique.

CONDITIONS CLIMATIQUES DEFAVORABLES

Il est conseillé de ne pas utiliser le moniteur pendant un orage violent en raison des coupures répétées de courant pouvant entraîner des malfunctions. Il est également conseillé de ne pas toucher à la prise électrique dans ces conditions car elles peuvent engendrer des chocs électriques.

ATTENTION

INSTALLATION

Pour prévenir les risques d'incendie, de chocs électriques ou de dommages, installez votre moniteur à l'abri de variations brutales de températures et évitez les endroits humides, poussiéreux ou enfumés. Vous devrez également éviter d'exposer votre moniteur directement au soleil ou tout autre source lumineuse.

NE PAS PLACER LE MONITEUR DANS UNE POSITION DANGEREUSE

Le moniteur peut basculer et causer des blessures s'il n'est pas convenablement installé. Vous devez également vous assurer de ne pas placer d'objets lourds sur le moniteur, et qu'aucun câble ne soient accessibles à des enfants qui pourraient les tirer et se blesser avec.

MAINTENIR UNE BONNE VENTILATION

Le moniteur est équipé de fentes de ventilation. Veuillez à ne pas couvrir les fentes ou placer un objet trop proche afin d'éviter tout risque d'incendie. Pour assurer une circulation d'air suffisante, installer le moniteur à 10 cm environ du mur. Les fentes d'aération sur l'arrière du châssis seront obstruées et il y aura risque de surchauffe du moniteur si vous retirez le socle du moniteur. La dépose du socle entraînera une surchauffe du moniteur ainsi que des risques d'incendie et de dommages. L'utilisation du moniteur lorsque celui-ci est posé sur sa partie avant, arrière ou retourné ou bien sur un tapis ou un matériau mou peut également entraîner des dommages.

DECONNECTEZ LES CABLES LORSQUE VOUS DEPLACEZ LE MONITEUR

Avant de déplacer le moniteur, désactivez le commutateur de mise sous tension, débranchez le moniteur et assurez-vous que le câble vidéo est déconnecté. Si vous ne le déconnectez pas, cela peut engendrer un incendie et un choc électrique.

DEBRANCHEZ LE MONITEUR

Afin d'éviter les accidents, nous vous recommandons de débrancher votre moniteur s'il n'est pas utilisé pendant une longue période.

TOUJOURS DEBRANCHER LE MONITEUR EN TIRANT SUR LA PRISE

Pour déconnecter l'adaptateur secteur, le câble secteur ou le câble vidéo, tirez toujours par la prise. Ne jamais tirer par le câble, lui-même, car cela peut entraîner un incendie ou un choc électrique.

NE TOUCHEZ PAS LA PRISE AVEC DES MAINS HUMIDES

Si vous tirez ou insérez la prise avec des mains humides, vous risquez un choc électrique.

LORS DE L'INSTALLATION DU MONITEUR SUR VOTRE ORDINATEUR

Assurez-vous que l'ordinateur soit suffisamment robuste pour supporter le poids car cela pourrait engendrer des dommages à votre ordinateur.

FAITES ATTENTION À VOS MAINS ET VOS DOIGTS !

- Attention la prudence est recommandée quand vous ajustez la hauteur ou l'angle de vision à ne pas vous coincer les doigts.
- Attention: manipulez avec précaution lorsque vous ajustez la hauteur de base pour ne pas vous coincer les doigts. (Concerne le model avec la régulation de la hauteur.)

REMARQUE POUR UN USAGE 24/7

Ce produit n'est pas spécifiquement conçu pour une utilisation 24/7 dans n'importe quel environnement.

AUTRES

RECOMMANDATIONS D'USAGE

Pour prévenir toute fatigue visuelle, n'utilisez pas le moniteur à contre-jour ou dans une pièce sombre. Pour un confort et une vision optimum, positionnez l'écran juste au dessous du niveau des yeux et à une distance de 40 à 60 cm (16 à 24 pouces). En cas d'utilisation prolongée du moniteur, il est recommandé de respecter une pause de 10 minutes par heure car la lecture continue de l'écran peut entraîner une fatigue de l'oeil.

REMARQUES SUR LES ECRANS A CRISTAUX LIQUIDES (LCD)

Les symptômes suivants n'indiquent pas qu'il y a un problème, c'est normal:

NOTEZ

- Quand vous allumez le LCD pour la première fois, l'image peut être mal cadrée à l'écran suivant le type d'ordinateur que vous utilisez. Dans ce cas ajuster l'image correctement.
- La luminosité peut être légèrement inégale selon la configuration de bureau utilisée.
- En raison de la nature de l'écran LCD, une image rémanente de la précédente vue peut subsister après un nouvel affichage, si la même image a été affichée pendant des heures. Dans ce cas, l'affichage est rétabli lentement en changeant d'image ou en éteignant l'écran pendant des heures.

SERVICE CLIENT

NOTEZ

- Si vous devez retourner votre matériel et que vous ne possédez plus votre emballage d'origine, merci de contacter votre revendeur ou le service après vente d'Iiyama pour conseil ou pour remplacer l'emballage.

ENTRETIEN

AVERTISSEMENT

- Si vous renversez n'importe quel objet solide ou liquide tel que de l'eau à l'intérieur du moniteur, débranchez immédiatement le câble d'alimentation et contactez votre revendeur ou le service technique Iiyama.

ATTENTION

- Pour des raisons de sécurité, éteindre et débrancher le moniteur avant de le nettoyer.

NOTEZ

- Ne pas gratter ou frotter l'écran à l'aide d'un objet dur afin de ne pas endommager le panneau LCD.
- L'utilisation des solvants suivants est à proscrire pour ne pas endommager le boîtier et l'écran LCD:

Diluant	Nettoyants en atomiseur
Essence	Cire
Nettoyants brusifs	Solvants acides ou alcalins
- Le contact du boîtier avec un produit en caoutchouc ou en plastique pendant longtemps peut dégrader ou écailler sa peinture.

BOITIER

Eliminer les tâches à l'aide d'un chiffon légèrement humide et d'un détergent doux, puis essuyer le boîtier à l'aide d'un chiffon sec et propre.

ECRAN LCD

Un nettoyage périodique est recommandé avec un chiffon sec et doux. N'utilisez pas de papier tissé car cela endommagera l'écran LCD.

AVANT D'UTILISER LE MONITEUR

FONCTIONS

- ◆ Résolutions prises en charge jusqu'à 1920 × 1080
- ◆ Contraste élevé 3000:1 (Typique), Fonction Contr. avancé disponible / Luminosité 250cd/m² (Typique) / Temps de réponse rapide 4ms (Gris au Gris)
- ◆ L'image sans scintillements
- ◆ Réducteur de la lumière bleue
- ◆ Lissage numérique des caractères
- ◆ Configuration automatique
- ◆ Haut-parleurs stéréo : ProLite XB2474HS / ProLite X2474HS
2 haut-parleurs stéréo 2,5 W
- ◆ Conforme au Plug & Play VESA DDC2B
Conforme à Windows[®] 7/8.1/10
- ◆ Économie d'énergie (conforme à ENERGY STAR[®] et VESA DPMS)
- ◆ Conforme au standard de montage VESA (100 mm x 100 mm)
- ◆ Trou clé pour verrouillage de sécurité

VÉRIFICATION DU CONTENU DE L'EMBALLAGE

Les accessoires suivants sont livrés avec le LCD. Vérifiez que tous sont inclus avec le moniteur. Si l'un ou l'autre manque ou est détérioré, veuillez contacter votre revendeur iiyama local ou adressez-vous au bureau iiyama régional.

- Câble d'alimentation*¹
- Câble VGA*²
- Câble HDMI*³
- Socle du pied
- Pied*⁴
- Vis pour la fixation de socle du pied (3pcs)*⁵
- Guide de sécurité
- Guide de démarrage rapide

ATTENTION

*¹ La valeur nominale du câble d'alimentation fourni dans les régions à 120 V est de 10 A/125 V. Si vous utilisez une alimentation plus élevée que cette valeur nominale, un câble d'alimentation avec une valeur nominale de 10 A/250 V doit être utilisé. Cependant, toutes garanties sont exclues pour tout problème ou dommage causé par un câble d'alimentation non fourni par iiyama.

*² Accessoire pour ProLite XB2474HV / ProLite X2474HV.

*³ Accessoire pour ProLite XB2474HS / ProLite X2474HS.

*⁴ Accessoire pour ProLite X2474HS / ProLite X2474HV.

*⁵ Accessoire pour ProLite XB2474HS / ProLite XB2474HV.

MONTAGE MURAL

AVERTISSEMENT

- Quand vous faites du montage mural, tenant compte de l'épaisseur de la base de montage, serrer la vis M4 avec un tournevis équipé d'une longueur de 7 mm pour serrer le moniteur. Si vous utilisez une vis de taille supérieure, un choc ou un dommage électrique peut se produire car il peut toucher certaines pièces électriques à l'intérieur du moniteur.
- Merci de bien vérifier, svp, que le mur ou la cloison, peut bien supporter le poids du moniteur, avant de l'installer.

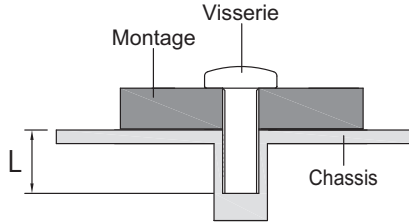

ASSEMBLAGE ET DÉMONTAGE DE LA SOCLE DU PIED : ProLite XB2474HS / ProLite XB2474HV

- ATTENTION**
- Poser le moniteur sur une surface stable. Le moniteur peut causer des blessures ou des dégâts matériels en cas de chute.
 - Ne heurtez pas le moniteur, cela pourrait l'endommager.
 - Débrancher le moniteur avant le retrait du pied ou installation au mur pour éviter des chocs électriques voire des dommages.

<Installation>

- ① Placez d'abord un morceau de tissu doux sur la table pour éviter que le moniteur ne soit rayé. Placez le moniteur à plat sur la table, face vers le bas.
- ② Installez le socle sur le pied du moniteur.
- ③ Utilisez le vis de pouce fourni avec le moniteur pour fixer le socle avec le pied du moniteur.

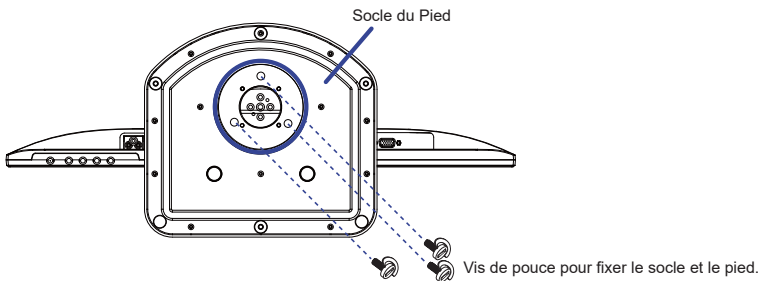

<Retrait>

- ① Placez d'abord un morceau de tissu doux sur la table pour éviter que le moniteur ne soit rayé. Placez le moniteur à plat sur la table, face vers le bas.
- ② Enlevez le vis de pouce pour détacher le socle du pied du moniteur.

<Curseur d'arrêt>

Posez le moniteur dans la position verticale, puis appuyez sur le bouton à l'arrière du pied, tout en maintenant fermement la face supérieure de l'écran. Faites particulièrement attention car le moniteur pourrait se redresser rapidement lorsque vous le retirez.

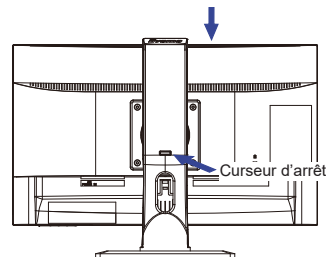

ASSEMBLAGE ET DÉMONTAGE DE LA SOCLE DU PIED : ProLite X2474HS / ProLite X2474HV

ATTENTION

- Poser le moniteur sur une surface stable. Le moniteur peut causer des blessures ou des dégâts matériels en cas de chute.
- Ne heurtez pas le moniteur, cela pourrait l'endommager.
- Débrancher le moniteur avant le retrait du pied ou installation au mur pour éviter des chocs électriques voire des dommages.

<Installation>

- ① Placez d'abord un morceau de tissu doux sur la table pour éviter que le moniteur soit rayé. Placez le moniteur à plat sur la table, face vers le bas.
- ② En tenant le moniteur enfoncez le pied jusqu'à ce que vous entendiez un clic.
- ③ En tenant le moniteur enfoncez le socle du pied jusqu'à ce que vous entendiez un clic.

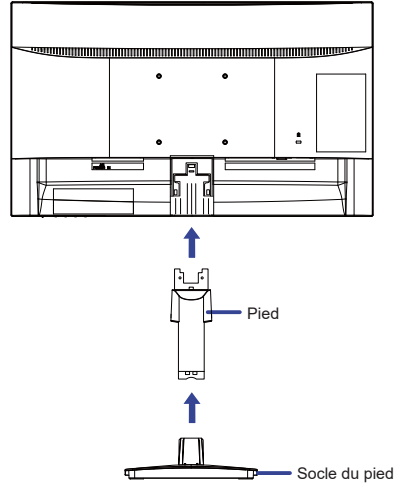

<Démontage>

- ① Placez d'abord un morceau de tissu doux sur la table pour éviter que le moniteur soit rayé. Placez le moniteur à plat sur la table, face vers le bas.
- ② Maintenez les crochets appuyés vers l'extérieur et retirez la base du pied.
- ③ Appuyé les crochet et retirer le pied.

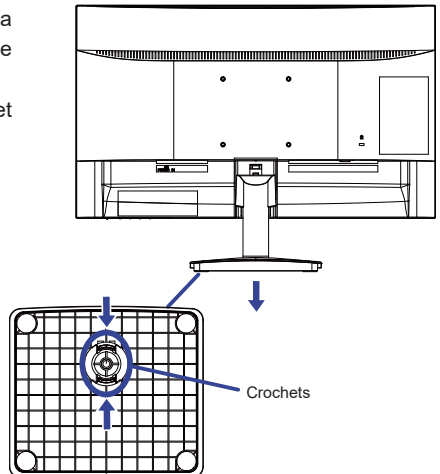
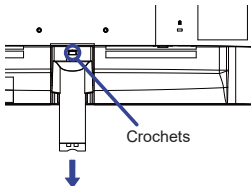



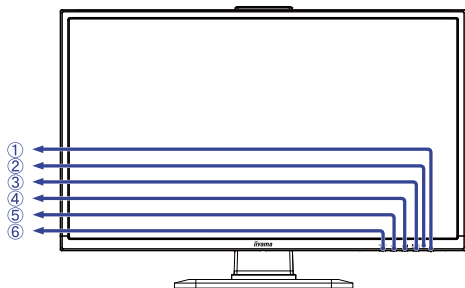

COMMANDES ET CONNECTEURS : ProLite XB2474HS / ProLite XB2474HV

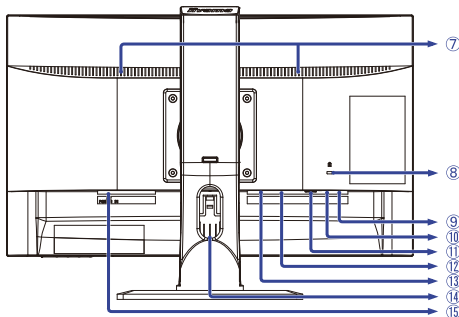



<Façade>



<Arrière>

- ① Commutateur d'alimentation ()
- ② Voyant d'alimentation
- ③ Touche Entrée*² / Choisi (INPUT*²/SELECT)*¹
- ④ Touche Défilement vers le haut / Réglage audio*² ( / )*¹
- ⑤ Touche Défilement vers le bas / i-Style Color ( / i)*¹
- ⑥ Touche Menu / Выход (MENU/EXIT)
- ⑦ Haut-parleurs*²
- ⑧ Trou clé pour verrouillage de sécurité

NOTEZ Vous pouvez câbler un verrou de sécurité pour empêcher que le moniteur soit enlevé sans votre permission.

- ⑨ Prise Casque ()*²
- ⑩ Connecteur audio ()*²
- ⑪ Connecteur de VGA (VGA)
- ⑫ Connecteur de HDMI (HDMI)*²
- ⑬ Connecteur de DisplayPort (DP)*²
- ⑭ Passages des câbles
- ⑮ Connecteur d'alimentation secteur ( : Courant alternative) (AC POWER IN)

*¹ Vous pouvez éviter la page de Menu et afficher directement l'échelle d'ajustement.

*² Disponible pour ProLite XB2474HS seulement.

COMMANDES ET CONNECTEURS : ProLite X2474HS / ProLite X2474HV

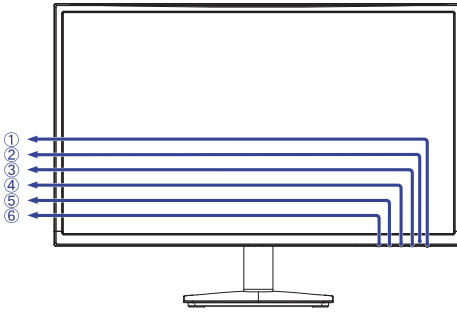

<Façade>

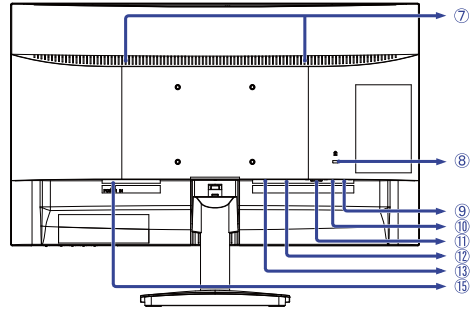

<Arrière>

① Commutateur d'alimentation ()

② Voyant d'alimentation

NOTEZ Bleu : Fonctionnement normal
Orange : Économie d'énergie

③ Touche Entrée*² / Choisi (INPUT*²/SELECT)*¹

④ Touche Défilement vers le haut / Réglage audio*² ( / )*¹

⑤ Touche Défilement vers le bas / i-Style Color ( / i)*¹

⑥ Touche Menu / Выход (MENU/EXIT)

⑦ Haut-parleurs*²

⑧ Trou clé pour verrouillage de sécurité

NOTEZ Vous pouvez câbler un verrou de sécurité pour empêcher que le moniteur soit enlevé sans votre permission.

⑨ Prise Casque ()*²

⑩ Connecteur audio ()*²

⑪ Connecteur de VGA (VGA)

⑫ Connecteur de HDMI (HDMI)*²

⑬ Connecteur de DisplayPort (DP)*²

⑭ Connecteur d'alimentation secteur ( : Courant alternative) (AC POWER IN)

*¹ Vous pouvez éviter la page de Menu et afficher directement l'échelle d'ajustement.

*² Disponible pour ProLite X2474HS seulement.

CONNEXION DE VOTRE MONITEUR : ProLite XB2474HS / ProLite XB2474HV

- ① Assurez-vous que l'ordinateur et le moniteur sont éteints.
- ② Connectez l'ordinateur au moniteur avec le câble de signal.
- ③ Connectez le moniteur à l'équipement audio avec le câble audio pour ordinateur lors de l'utilisation des fonctions audio.
- ④ Connectez d'abord le câble d'alimentation au moniteur puis sur la prise électrique.
- ⑤ Allumez votre écran et votre ordinateur.

NOTEZ

- Le câble de signal utilisé pour la connexion de l'ordinateur et du moniteur peut varier en fonction du type d'ordinateur utilisé. Une connexion incorrecte peut endommager sérieusement le moniteur et l'ordinateur. Le câble fourni avec le moniteur est un connecteur au standard. Si un câble spécial est requis, veuillez contacter votre revendeur local iiyama ou le bureau régional iiyama.
- Pour la connexion aux ordinateurs Macintosh, veuillez contacter votre revendeur local iiyama ou le bureau régional iiyama pour l'adaptateur requis.
- Assurez-vous de bien serrer les vis manuelles à chaque extrémité du câble de signal.

[Exemple de connexion]

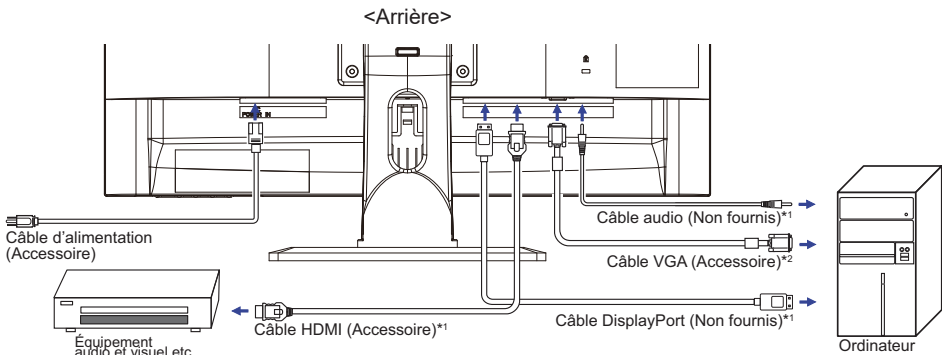

*1 Disponible pour ProLite XB2474HS seulement.

*2 N'est pas inclus(e) avec Le ProLite XB2474HS.

Le câble VGA n'est pas fourni avec le moniteur. Si vous utilisez un câble VGA de basse qualité, il est possible que vous rencontriez des interférences electro-magnétiques. Veuillez contacter le service après vente iiyama dans votre pays, si vous souhaitez connecter votre moniteur via l'entrée VGA.

[Rassemblez les câbles]

- ① Passez les câbles au travers des trous.
- ② Rassemblez les câbles au fond du stand.

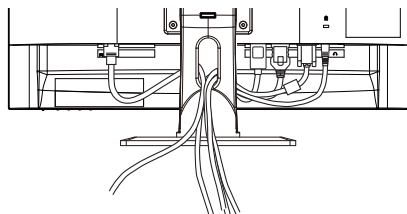

CONNEXION DE VOTRE MONITEUR : ProLite X2474HS / ProLite X2474HV

- ① Assurez-vous que l'ordinateur et le moniteur sont éteints.
- ② Connectez l'ordinateur au moniteur avec le câble de signal.
- ③ Connectez le moniteur à l'équipement audio avec le câble audio pour ordinateur lors de l'utilisation des fonctions audio.
- ④ Connectez d'abord le câble d'alimentation au moniteur puis sur la prise électrique.
- ⑤ Allumez votre écran et votre ordinateur.

NOTEZ

- Le câble de signal utilisé pour la connexion de l'ordinateur et du moniteur peut varier en fonction du type d'ordinateur utilisé. Une connexion incorrecte peut endommager sérieusement le moniteur et l'ordinateur. Le câble fourni avec le moniteur est un connecteur au standard. Si un câble spécial est requis, veuillez contacter votre revendeur local iiyama ou le bureau régional iiyama.
- Pour la connexion aux ordinateurs Macintosh, veuillez contacter votre revendeur local iiyama ou le bureau régional iiyama pour l'adaptateur requis.
- Assurez-vous de bien serrer les vis manuelles à chaque extrémité du câble de signal.

[Exemple de connexion]

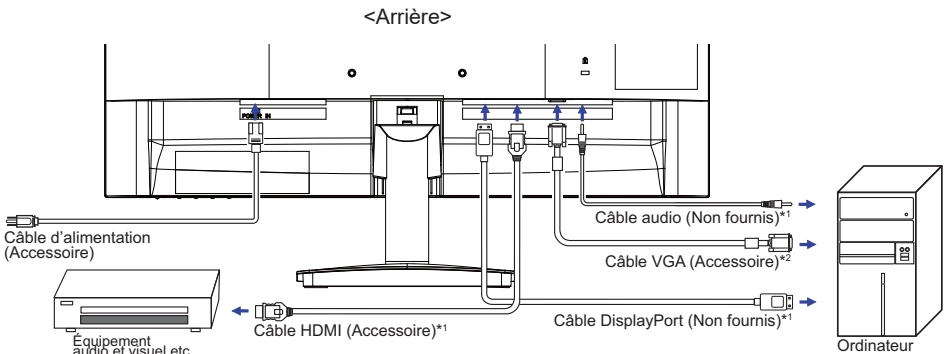

*1 Disponible pour ProLite X2474HS seulement.

*2 N'est pas inclus(e) avec Le ProLite X2474HS.

Le câble VGA n'est pas fourni avec le moniteur. Si vous utilisez un câble VGA de basse qualité, il est possible que vous rencontriez des interférences électro-magnétiques. Veuillez contacter le service après-vente iiyama dans votre pays, si vous souhaitez connecter votre moniteur via l'entrée VGA.

MISE EN ROUTE DE L'ORDINATEUR

■ Fréquences du signal

Passez aux fréquences souhaitées détaillées à la page 33 "FRÉQUENCES DE SYNCHRONISATION".

RÉGLAGE DE L'ANGLE DE VISION: ProLite X2474HS / ProLite X2474HV

- Pour une vision optimale, il est recommandé de regarder le moniteur bien en face.
- Tenez le pied pour ne pas renverser le moniteur lorsque vous modifiez son orientation.
- Vous pouvez régler l'angle du moniteur jusqu'à 20° vers le haut et 3° vers le bas.
- Afin de vous assurer une position du corps saine et relaxe quand vous regardez l'image du moniteur dans votre espace de travail, il est recommandé que le réglage de l'angle d'inclinaison n'excède pas 10 degrés. Réglez ensuite l'angle du moniteur comme vous le désirez.

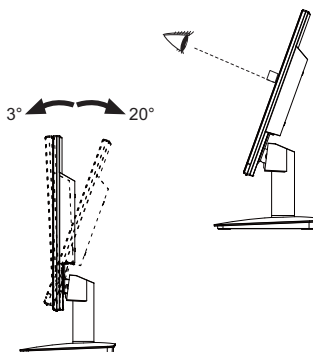

- NOTEZ**
- Ne touchez pas l'écran LCD lorsque vous réglez l'angle. Cela pourrait endommager ou casser l'écran LCD.
 - Faites très attention à ne pas vous pincer les doigts ou les main lors du réglage de l'angle.

AJUSTEMENT DE LA HAUTEUR ET L'ANGLE DE VISION : ProLite XB2474HS / ProLite XB2474HV

- Pour une vision optimale, il est recommandé de regarder de face l'écran du moniteur, puis ajuster la hauteur et l'angle de vision à votre convenance.
- Maintenir la matrice afin que le moniteur ne bascule pas quand vous ajustez la hauteur et l'angle.
- Vous pouvez ajuster la hauteur du moniteur jusqu'à 130 mm et l'angle de vision, jusqu'à 45 degrés à gauche et à droite, 22 degrés vers le haut et 5 degrés vers le bas.

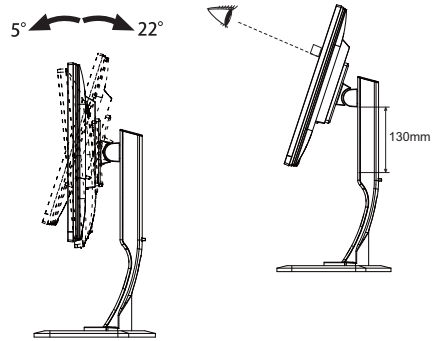

NOTEZ

- Ne pas toucher l'écran LCD quand vous ajustez la hauteur ou l'angle de vision. Cela pourrait engendrer des dommages ou fêlures de l'écran LCD.
- Attention la prudence est recommandée quand vous ajustez la hauteur ou l'angle de vision à ne pas vous coincer les doigts.
- Attention: manipulez avec précaution lorsque vous ajustez la hauteur de base pour ne pas vous coincer les doigts.

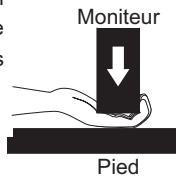
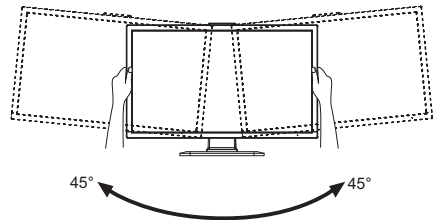

ORIENTATION DE L'ECRAN : ProLite XB2474HS / ProLite XB2474HV

- ① Ajustez la hauteur du moniteur.
- ② Tournez l'écran de 90 degrés.
Portrait: tourner dans le sens des aiguilles d'une montre.
Paysage: tourner dans le sens inverse des aiguilles d'une montre.

NOTEZ

- N'essayez pas de tourner l'écran sans atteindre cette position haute car vous risquez d'endommager le pied.
- Pour utiliser le mode "Portrait", vous aurez besoin d'une carte vidéo adaptée.

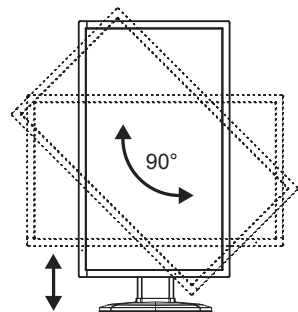

- ③ Ajustez l'angle de l'écran à votre convenance.

UTILISATION DU MONITEUR

Le LCD Iiyama est réglé à l'usine avec une fréquence de synchronisation figurant à la page 33 afin de donner la meilleure image. Vous pouvez également ajuster la position de l'image comme vous le souhaitez en suivant le mode opérateur ci-dessous. Pour plus de détails voir page 22, AJUSTEMENTS DE L'ÉCRAN .

- 1 Appuyez la touche **MENU** pour afficher les réglages à l'écran. Des pages additionnelles au Menu peuvent être visualisées en utilisant les touches ◀ / ▶ .



- 2 Sélectionnez la page de menu où se trouve l'icône de l'ajustement désiré. Appuyez la touche **SELECT**. Utilisez ensuite les touches ◀ / ▶ pour mettre en surbrillance l'icône du réglage souhaité.
- 3 Appuyez la touche **SELECT** à nouveau. Utilisez ensuite les touches ◀ / ▶ pour effectuer les ajustements ou réglages appropriés.
- 4 Appuyez la touche **EXIT** pour quitter le menu, et les réglages que vous venez de faire seront automatiquement enregistrés.

Par exemple, pour corriger la position verticale, sélectionnez l'élément Configuration d'image du Menu, puis appuyez la touche **SELECT**. Puis, sélectionnez Position H./V. en utilisant les touches ◀ / ▶ .

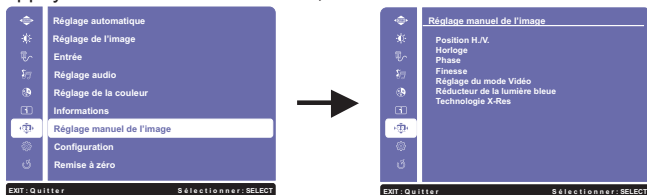

Une page d'ajustement apparaît après l'appui sur la touche **SELECT**. Puis, sélectionnez Position V. en utilisant les touches ◀ / ▶ . Appuyez la touche **SELECT** à nouveau. Utilisez ensuite les touches ◀ / ▶ pour corriger la position verticale. La position verticale de l'image entière doit changer pendant que vous effectuez l'opération.



Appuyez la touche **EXIT** pour finir et les modifications sont enregistrées en mémoire.

NOTEZ

- Lorsque l'utilisation des touches est abandonnée pendant l'ajustement, la fenêtre OSD disparaît après le délai défini pour la Interruption OSD. La touche **EXIT** peut également être utilisée pour fermer rapidement la fenêtre OSD.
- Les données de réglage sont automatiquement enregistrées en mémoire lorsque la fenêtre OSD disparaît. Évitez d'éteindre le moniteur pendant l'utilisation du Menu.
- Les ajustements pour Position H./V., Horloge et Phase sont enregistrés pour chaque fréquence de signal. À l'exception de ces ajustements, tous les autres ajustements n'ont qu'un seul réglage qui s'applique sur toutes les fréquences de signal.

MENU DES PARAMÈTRES DE RÉGLAGE







Réglage automatique Auto Image Adjust			Réglage automatique
Entrée Analogique Seulement			
Ajustement	Problème / Option	Touche correspondante	
Réglage automatique * Auto Image Adjust	Ajustement de Position H./V., Horloge et Phase automatiquement.	Direct	

* Pour les meilleurs résultats, utilisez Réglage automatique avec la mire d'ajustement. Voir la section AJUSTEMENTS DE L'ÉCRAN page 22.

Direct

Lous pouvez éviter la page de Menu et afficher directement l'échelle d'ajustement en suivant la manipulation suivante.

- Réglage automatique : Appuyez la touche ◀ pendant environ 2 secondes successivement lorsque le Menu n'est pas affiché.

Réglage de l'image Picture Adjust		Réglage de l'image	
Ajustement	Problème / Option		Touche correspondante
Contraste *2 Contrast	Trop terne		
	Trop intense		
Luminosité *1,2 Brightness	Trop sombre		
	Trop clair		
Contr. avancé *2,3 Adv. Contrast	Eteint	Ratio de Contraste Typique.	
	Allumé	Augmentation du Réglage de Ratio de Contraste.	
Mode ECO *2 ECO Mode	Eteint	Normal	
	1	La luminosité du back-light (Retro éclairage) est réduite.	
	2	La luminosité du back-light (Retro éclairage) est réduite plus qu'en 1.	
	3	La luminosité du back-light (Retro éclairage) est réduite plus qu'en 2.	
Overdrive Overdrive	Eteint / -2 / -1 / 0 / +1 / +2 Il améliorera le temps de réponse de niveau gris du panneau d'affichage à cristaux liquides. Un niveau plus élevé a comme conséquence un plus rapide le temps de réponse.		 

*1 Ajustez la luminosité quand vous utilisez le moniteur dans une pièce sombre et que vous sentez que l'écran est trop lumineux.

*2 Voir Page 21 pour désactiver la matrice de fonction.

*3 Pour activer cette option, cochez la case correspondante dans le menu de configuration. Pour la désactiver, décochez la même case.





Entrée * Input Select		Direct		Entrée
Ajustement	Problème / Option		Touche correspondante	
Entrée Input Select	VGA	Sélectionnez l'entrée VGA.		
	HDMI	Sélectionnez l'entrée HDMI.		
	DisplayPort	Sélectionnez l'entrée DisplayPort.		
	Réglages	Rechercher une source d'entrée disponible et sélectionner automatiquement.		
NOTEZ La source d'entrée est fixe, non choisie automatiquement si VGA, HDMI et DisplayPort qui sont choisis.				

* Disponible pour ProLite XB2474HS / ProLite X2474HS seulement.

Direct

Lous pouvez éviter la page de Menu et afficher directement l'échelle d'ajustement en suivant la manipulation suivante.

- Entrée : Appuyez la touche INPUT lorsque le Menu n'est pas affiché.

Réglage audio *1 Audio Adjust		Direct		Réglage audio
Ajustement	Problème / Option		Touche correspondante	
Volume Volume	Trop faible Trop fort		   	
Muet *2 Mute	Eteint	Renvoyez le volume sain au niveau précédent.		
	Allumé	Arrêtez le bruit temporairement.		
Entrée audio *3 Audio Input	Line-In	Choisissez la LIGNE DANS l'entrée.		
	HDMI	Choisissez la HDMI l'entrée.		
	DisplayPort	Choisissez la DisplayPort l'entrée.		



*1 Disponible pour ProLite XB2474HS / ProLite X2474HS seulement.

*2 Pour activer cette option, cochez la case correspondante dans le menu de configuration. Pour la désactiver, décochez la même case.

*3 Accessible seulement si l'entrée HDMI / DisplayPort a été sélectionné.

Direct

Lous pouvez éviter la page de Menu et afficher directement l'échelle d'ajustement en suivant la manipulation suivante.

- Réglage audio: Appuyez la touche  lorsque le Menu n'est pas affiché.
- Muet: Appuyez la touche  pendant environ 2 secondes successivement lorsque le Menu n'est pas affiché.
- Muet et Rétablir le son s'enclenche en appuyant successivement sur le bouton .

Réglage de la couleur * Color Adjust		Réglage de la couleur	
Ajustement	Problème / Option		Touche correspondante
Froides Cool	Blanc bleuâtre		
Normal Normal	Blanc verdâtre		
Chandes Warm	Blanc rougeâtre		
Couleur d'utilisateur User Color	Rouge	Trop faible	➡
	Vert	Trop fort	➡
	Bleu		➡
i-Style Color i-Style Color	Eteint	Revenir aux réglages de base en ajustant les couleurs, hormis la couleur i-Style.	
	Standard	Pour l'environnement de fenêtre général et le réglage par défaut du moniteur.	
	Jeux	Pour l'environnement de jeu de PC.	
	Cinéma	Pour l'environnement de film et de vidéo.	
	Paysage	Pour l'affichage d'images de paysage en extérieur.	
	Texte	Pour l'édition de texte et l'affichage en environnement de traitement de texte.	

* Voir Page 21 pour désactiver la matrice de fonction.

Direct

Lous pouvez éviter la page de Menu et afficher directement l'échelle d'ajustement en suivant la manipulation suivante.

- i-Style Color : Appuyez la touche ◀ lorsque le Menu n'est pas affiché.

Informations Information		Informations	
<Exemple>		Affiche les informations sur le signal d'entrée actuel de la carte graphique dans votre ordinateur.	
		<p>NOTEZ Consultez le guide d'utilisation de votre carte graphique pour plus d'informations sur le changement de la résolution et de la vitesse de rafraîchissement.</p>	



Ajustement	Problème / Option		Touche correspondante
Position H./V. *1,2 H./V. Position	Position H.	<input type="checkbox"/> Trop à gauche <input type="checkbox"/> Trop à droite	
	Position V.	<input type="checkbox"/> Trop basse <input type="checkbox"/> Trop haute	
Horloge *1 Clock	<input type="checkbox"/> Trop étroite <input type="checkbox"/> Trop large		
Phase *1 Phase	Pour corriger le scintillement des caractères ou des lignes		
Finesse Sharpness	1 2 3 4 5 Vous pouvez changer la qualité de l'image de 1 à 5 (Lisse à Nette). Appuyez la touche pour changer la qualité de l'image dans l'ordre croissant. Appuyez la touche pour changer la qualité de l'image dans l'ordre décroissant. Ajustement de la qualité de l'image à des résolutions inférieures à 1920 x 1080. Vous pouvez modifier la qualité de l'image (5 schritte).		
Réglage du mode Vidéo Video Mode Adjust	Plein écran	Affichage plein écran	
	Format de l'image *3	Extension de proportion d'affichage	
Réduct. lumière bleue *4 Blue Light Reducer	Eteint	Typique	
	1	La lumière bleue est réduite.	
	2	La lumière bleue est réduite plus que dans le mode 1.	
Technologie X-Res *5 X-Res Technology	3	La lumière bleue est réduite plus que dans le mode 2.	
	Eteint	Normal	
	Léger	Rehausser les contours de l'image.	
	Moyen	Améliore le bord de l'image plus que l'option Léger.	
	Poussé	Améliore le bord de l'image plus que l'option Moyen.	













*1 Entrée Analogique Seulement.

*2 Se reporter à la section AJUSTEMENTS DE L'ECRAN page 22.

*3 Une image peut apparaître au centre de l'écran avec un format de 4:3, 5:4 ou 16:10 Lorsque la résolution vidéo d'entrée est 4:3, 5:4 ou 16:10.

*4 Voir Page 21 pour désactiver la matrice de fonction.

*5 Disponible pour ProLite XB2474HS / ProLite X2474HS seulement.

Configuration Setup Menu		Configuration		
Ajustement	Problème / Option		Touche correspondante	
Langue Language Select	English	Anglais	Italiano	Italien
	Français	Français	Русский	Russe
	Deutsch	Allemand	日本語	Japonais
	Nederlands	Néerlandais	简体中文	Chinois simplifié
	Polski	Polonais	繁體中文	Chinois traditionnel
	Česky	Tchèque		
Position OSD OSD Position	Position Horiz. OSD	OSD trop à gauche		
		OSD trop à droite		
	Position Vert. OSD	OSD trop basse		
		OSD trop haute		
Délai affichage OSD OSD Time Out	Vous pouvez ajuster la durée d'affichage du menu OSD. 5 / 15 / 30 / 60 secondes			   
Arrière plan OSD * OSD Background	Eteint	Renvoyez le fond d'OSD.		
	Allumé	Le fond d'OSD est rendu transparent.		
Logo d'ouverture * Opening Logo	Eteint	Le logo IYAMA n'apparaît plus lorsque le moniteur est allumé.		
	Allumé	Le logo IYAMA est affiché lorsque le monitor est allumé.		
LED * LED	Eteint	La Voyant d'alimentation est éteinte.		
	Allumé	La Voyant d'alimentation est allumée.		
NOTEZ Eteignez le Voyant d'alimentation si la lumière vous dérange.				

* Pour activer cette option, cochez la case correspondante dans le menu de configuration. Pour la désactiver, décochez la même case.

Remise à zéro Reset		Rappel de mémoire		
Ajustement	Problème / Option		Touche correspondante	
Remise à zéro Reset	Les données pré-réglées à l'usine sont restaurées.			

● Mode Verrouillage

<OSD Menu>

1. Le verrouillage de l'OSD sera activé, lorsque vous appuyez sur les touches MENU et ► pendant environ 10 secondes. Si vous tentez d'accéder à l'OSD en appuyant sur l'une des touches MENU, ◀, ► ou SELECT, le message « OSD verrouillé » apparaîtra sur l'écran.
2. Le verrouillage de l'OSD sera désactivé, lorsque vous appuyez sur les boutons MENU et ► à nouveau pendant 10 secondes.

<Commutateur d'alimentation>

1. Le verrouillage d'interrupteur d'alimentation sera activé, lorsque vous appuyez sur les boutons MENU et ◀ pendant 10 secondes. Le verrouillage de l'interrupteur d'alimentation signifie qu'il sera impossible d'éteindre le moniteur lorsque l'interrupteur est verrouillé. Si vous appuyez sur l'interrupteur, le message « l'interrupteur verrouillé » apparaîtra sur l'écran.
2. Le verrouillage d'interrupteur d'alimentation sera désactivé, lorsque vous appuyez sur les boutons MENU et ◀ de nouveau pendant environ 10 secondes.

■ Matrice de fonction désactivée

		Après activation de la fonction						
		Contraste	Luminosité	Contr. avancé	Mode ECO	Overdrive	Couleur	Réduct. lumière bleue
Fonction activée	Contr. avancé	○	×	—	×	○	○	×
	Mode ECO	○	×	×	—	○	○	×
	i-Style Color	×	×	×	×	○	×	×
	Réduct. lumière bleue	○	○	×	×	○	×	—

○ : Ajustable

× : Désactivée

AJUSTEMENTS DE L'ÉCRAN

Ajustez l'image en suivant la procédure ci-dessous pour obtenir l'image désirée quand l'entrée analogique est sélectionnée.

- Dans le manuel sont décrits le réglage de la position de l'image, la réduction du scintillement et l'ajustement de la netteté pour le type d'ordinateur que vous utilisez.
- Le moniteur a été conçu pour donner la meilleure performance à une résolution de 1920 x 1080, mais ne peut pas fournir les meilleures résolutions à moins de 1920 x 1080, car l'image est automatiquement étirée pour remplir l'écran. Cette résolution est recommandée en utilisation normale.
- L'affichage de texte ou des lignes sera flou ou irrégulier en épaisseur quand l'image est étirée dû au processus d'élargissement de l'écran.
- Il est préférable d'ajuster la position et la fréquence de l'image avec les commandes du moniteur, plutôt qu'avec les logiciels ou les utilitaires de l'ordinateur.
- Procédez aux ajustements après une période d'échauffement de trente minutes au moins.
- Des ajustements supplémentaires peuvent être nécessaires après la Réglage automatique selon la résolution ou la fréquence du signal.
- La Réglage automatique peut ne pas fonctionner correctement quand l'image affichée est autre que la mire d'ajustement de l'écran. Dans ce cas, des ajustements manuels sont nécessaires.

L'écran peut être ajusté de deux manières. Une manière est l'ajustement automatique pour la Position, l'Horloge et la Phase. L'autre est de faire chacun des ajustements manuellement.

Effectuez la Réglage automatique pour la première fois lorsque le moniteur est connecté à un nouvel ordinateur ou lorsque la résolution est changée. Si l'écran est flou ou scintille ou si l'image n'est pas cadrée correctement à l'écran après avoir effectué la Réglage automatique, les ajustements manuels sont nécessaires. Les deux ajustements devraient être faits en utilisant la mire de réglage de l'écran (Test.bmp) obtenue sur le site Web de IYAMA (<http://www.iyama.com>).

Ajustez l'image en suivant la procédure ci-dessous pour obtenir l'image désirée.

Ce manuel explique les ajustements sous Windows® OS.

- ① Affichez l'image à la résolution optimale.
- ② Ouvrez Test.bmp (mire d'ajustement de l'écran) comme papier peint.

NOTEZ

- Consultez la documentation appropriée pour le faire.
- Test.bmp est conçu à une résolution 1280 x 1024. Positionnez bien la mire au centre dans la boîte de dialogue du paramètre du papier peint.

[Mire de réglage]

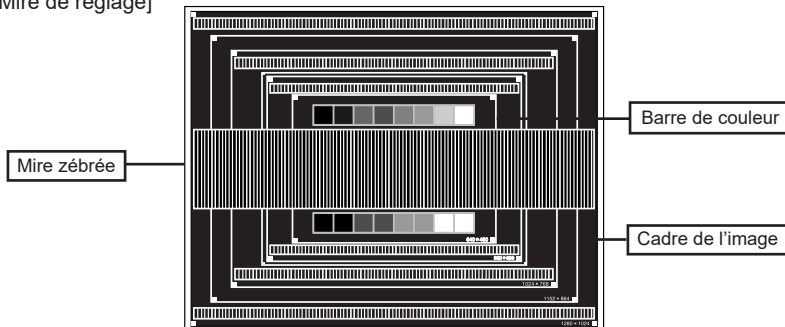

- ③ Appuyez la touche ◀ pendant environ 2 secondes successivement. (Réglage automatique)
- ④ Ajustez l'image manuellement en procédant comme suit lorsque l'écran est flou ou scintille ou l'image n'est pas cadrée correctement à l'écran après avoir effectué la Réglage automatique.
- ⑤ Ajustez la Position V. de sorte que le haut et le bas de l'image soit bien cadrés à l'écran.

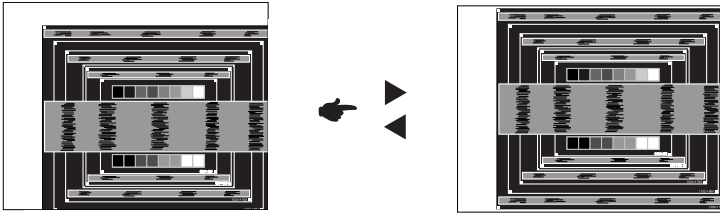

- ⑥ 1) Ajustez la Position H. afin que le côté gauche de l'image soit sur le bord gauche de l'écran.

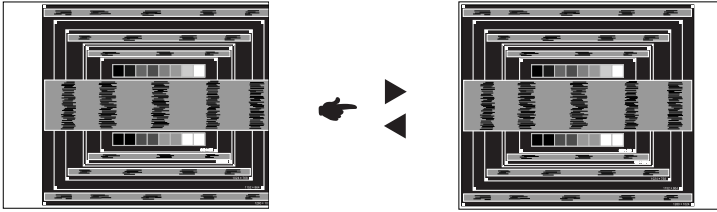

- 2) Étirez le côté droit du cadre de l'image vers le bord droit de l'écran en réglant l'Horloge.

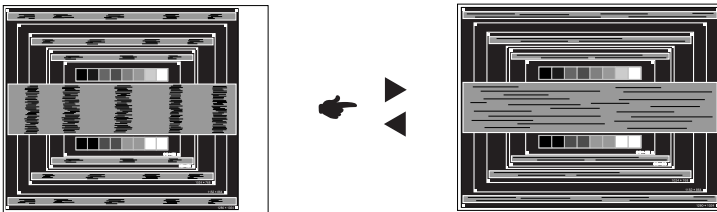

NOTEZ

- Quand la partie gauche de l'image s'éloigne du côté gauche de l'écran pendant le réglage de l'Horloge, réglez les étapes 1) et 2).
- Une autre manière de faire le réglage de l'Horloge et de faire l'ajustement sur les motifs zébrés verticaux de la mire.
- L'image peut scintiller pendant le réglage d'Horloge, Position H. et Position V.
- Dans le cas où l'image est plus grande ou plus petite que la zone d'affichage après le réglage de l'Horloge, répétez les étapes à partir de ③.

- ⑦ Réglez la Phase pour corriger les perturbations horizontales, le scintillement ou la netteté en présence de la mire d'ajustement.

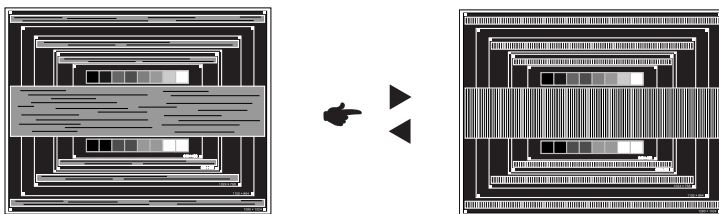

NOTEZ

- En cas d'un fort scintillement ou d'un manque de netteté sur une partie de l'écran, répétez les étapes ⑥ et ⑦, car l'ajustement de l'Horloge peut ne pas avoir été effectué correctement. Si le scintillement ou le manque de netteté persiste, paramétrez le taux de rafraîchissement de l'ordinateur sur une fréquence basse (60Hz) et reprenez les réglages à partir de l'étape ③.
- Réglez la Position-H si la position horizontale s'est déplacée pendant le réglage de la Phase.

- ⑧ Réglez la Luminosité et la Couleur pour obtenir l'image souhaitée après les réglages de l'Horloge et de la Phase.

Et remettez votre papier peint favori.

SYSTÈME D'ÉCONOMIE D'ÉNERGIE

Le système d'économie d'énergie de ce produit est conforme aux normes ENERGY STAR® et VESA DPMS. Lorsqu'il est activé, il permet de réduire automatiquement la consommation d'énergie du moniteur lorsque l'ordinateur ne fonctionne pas de manière active.

Pour utiliser cette fonction, le moniteur doit être connecté à un ordinateur conforme aux normes VESA DPMS. Il existe un mode d'économie d'énergie disponible comme décrit ci-dessous. La fonction d'économie d'énergie, y compris les réglages des minuteurs, est configurée par le système d'exploitation. Consultez le manuel de votre système d'exploitation pour des informations sur cette configuration.

■ Mode d'économie d'énergie

Quand les signaux de synchronisation H / Synchronisation V / Synchronisation H et V provenant de l'ordinateur sont inactifs, le moniteur entre en mode d'économie d'énergie, ce qui réduit la consommation électrique à moins de 0,5W. L'écran devient noir, et le voyant d'alimentation devient orange. À partir du mode économie d'énergie, l'image réapparaît après quelques secondes soit en touchant de nouveau le clavier ou la souris.

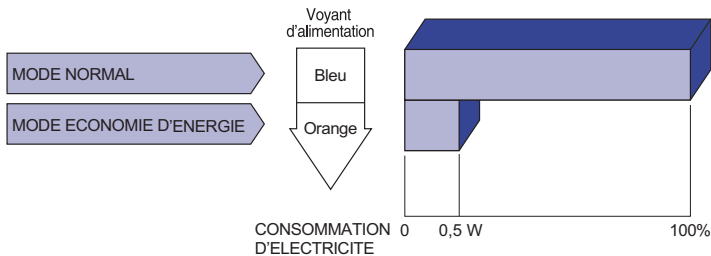

NOTEZ

- Le moniteur continue à consommer de l'électricité même en mode d'économie d'énergie. Il est recommandé d'éteindre le moniteur lorsque celui-ci n'est pas utilisé, pendant la nuit et les week-ends afin d'éviter toute consommation inutile d'électricité.
- Il est possible que le signal vidéo provenant de l'ordinateur puisse fonctionner alors que la synchronisation du signal H ou V soit absente. Dans ce cas, la fonction d'ÉCONOMIE D'ÉNERGIE peut ne pas fonctionner normalement.

DEPANNAGE

En cas de dysfonctionnement du moniteur, procéder dans l'ordre aux contrôles suivants.

1. Effectuer les réglages décrits à la section UTILISATION DU MONITEUR en fonction du problème rencontré. Si le moniteur n'affiche pas d'image, allez à l'étape 2.
2. Se reporter aux tableaux suivants si l'on ne trouve pas la fonction de réglage correspondante à la section UTILISATION DU MONITEUR ou si le problème persiste.
3. Si vous recontrez un problème qui n'est pas décrit dans les tableaux ou qui ne peut pas être corrigé en utilisant les tableaux, cessez d'utiliser le moniteur et contactez votre revendeur ou le service technique iiyama pour plus d'assistance.

Problème

Contrôle

- | | |
|---|--|
| ① L'image n'apparaît pas.

(Le voyant d'alimentation ne s'allume pas)

(Le voyant d'alimentation est bleu)

(Le voyant d'alimentation est orange) | <input type="checkbox"/> Le câble d'alimentation est-il correctement branché ?
<input type="checkbox"/> L'interrupteur marche-arrêt est-il sur ON ?
<input type="checkbox"/> Vérifier à l'aide d'un autre appareil que la prise secteur fonctionne.

<input type="checkbox"/> Si l'économiseur d'écran est activé, toucher la souris ou l'écran.
<input type="checkbox"/> Augmenter le Contraste et/ou la Luminosité.
<input type="checkbox"/> L'ordinateur est-il allumé ?
<input type="checkbox"/> Le câble de signal est-il correctement ranehé ?
<input type="checkbox"/> Les paramètres des signaux de l'ordinateur sont-ils dans la plage de valeurs du moniteur ?

<input type="checkbox"/> Si le moniteur est en mode Economie d'énergie, toucher la souris ou l'écran.
<input type="checkbox"/> L'ordinateur est-il allumé ?
<input type="checkbox"/> Le câble de signal est-il correctement branché ?
<input type="checkbox"/> Les paramètres des signaux de l'ordinateur sont-ils dans la plage de valeurs du moniteur ? |
| ② L'écran n'est pas synchronisé. | <input type="checkbox"/> Le câble de signal est-il correctement branché ?
<input type="checkbox"/> Les paramètres des signaux de l'ordinateur sont-ils dans la plage de valeurs du moniteur ?
<input type="checkbox"/> Le niveau de sortie vidéo de l'ordinateur est-il dans la plage de valeurs du moniteur ? |
| ③ L'écran n'est pas centré. | <input type="checkbox"/> Les paramètres des signaux de l'ordinateur sont-ils dans la plage de valeurs du moniteur ? |
| ④ L'écran est trop lumineux ou trop sombre. | <input type="checkbox"/> Le niveau de sortie vidéo de l'ordinateur est-il dans la plage de valeurs dumoniteur ? |
| ⑤ L'écran tremble. | <input type="checkbox"/> La tension d'alimentation est-elle dans la plage de valeurs du moniteur ?
<input type="checkbox"/> Les paramètres des signaux de l'ordinateur sont-ils dans la plage de valeurs du moniteur ? |

Problème

Contrôle

- | | |
|--|---|
| ⑥ Pas de son. | <input type="checkbox"/> L'équipement audio (Ordinateur etc.) est en marche. |
| | <input type="checkbox"/> Le câble audio est connecté correctement. |
| | <input type="checkbox"/> Augmentez le volume. |
| | <input type="checkbox"/> Le Muet est Eteint. |
| | <input type="checkbox"/> Le niveau de sortie de l'équipement audio est dans les spécifications du moniteur. |
| ⑦ Le son est trop fort ou trop faible. | <input type="checkbox"/> Le niveau de sortie de l'équipement audio est dans les spécifications du moniteur. |
| ⑧ L'audition d'un bruit parasite. | <input type="checkbox"/> Le câble audio est connecté correctement. |

INFORMATIONS DE RECYCLAGE

Pour une meilleure protection de l'environnement svp ne disposez pas votre moniteur.
Veuillez visiter notre site Web : www.iiyama.com/recycle pour la réutilisation de moniteur.

ANNEXE

Design et specifications techniques peuvent être sujets à modifications, sans préavis.

CARACTÉRISTIQUES TECHNIQUES : ProLite XB2474HS

Catégorie de taille	24"	
Panneau LCD	La technologie des panneaux	VA
	Taille	Diagonale: 23,6" (60cm)
	Taille du point	0,272 mm H × 0,272 mm V
	Luminosité	250cd/m ² (Typique)
	Rapport de contraste	3000 : 1 (Typique), Fonction Contr. avancé disponible
	Angle de vue	Droite / Gauche : 89 degrés chaque, Haut / Bas : 89 degrés chaque (Typique)
	Temps de réponse	4ms (Gris au Gris)
Couleurs affichées	Environ 16,7 millions	
Fréquence de synchronisation	VGA: Horizontale : 30,0-80,0 kHz, Verticale : 55-75 Hz HDMI: Horizontale : 30,0-84,0 kHz, Verticale : 50-75 Hz DisplayPort: Horizontale : 30,0-84,0 kHz, Verticale : 50-75 Hz	
Résolution native	1920 × 1080, 2,1 Mégapixel	
Résolution Maximum Supportée	VGA: 1920 × 1080 60Hz HDMI: 1920 × 1080 75Hz DisplayPort: 1920 × 1080 75Hz	
Connecteur d'entrée	VGA, HDMI, DisplayPort	
Plug & Play	VESA DDC2B™	
Signal de synchronisation en entrée	Sync. séparée : TTL, positif ou négatif	
Signal vidéo en entrée	Analogique : 0,7 Vp-p (standard), 75Ω, positif Digital: HDMI, DisplayPort	
Connecteur d'entrée audio	Prise mini 3,5 mm (stéréo)	
Signal d'entrée audio	1,0 Vrms maximum	
Prise Casque	Prise mini 3,5 mm (stéréo)	
Haut-parleurs	2,5W x 2 (haut-parleurs stéréo)	
Taille d'écran maximale	521,3 mm L × 293,2 mm H / 20,51" L × 11,54" H	
Alimentation	100-240 VAC, 50/60 Hz, 0,8 A	
Puissance absorbée*	19W typique, Mode d'économie d'énergie : 0,5W maximum Classe d'efficacité énergétique: A	
Dimensions / Poids net	547,5 × 382,5 - 512,5 × 230,0mm / 21,6 × 15,1 - 20,2 × 9,1" (L×H×P) 5,0kg / 11,0lbs	
Angle d'inclinaison	Haut: 22 degrés, Bas: 5 degrés, Gauche / Droite: 45 degrés chaque	
Conditions de fonctionnement	Utilisation : Température 5 à 35°C / 41 à 95°F Humidité 10 à 80% (sans condensation) Stockage : Température -20 à 60°C / -4 à 140°F Humidité 5 à 85% (sans condensation)	
Homologation	CE, TÜV-Bauart, CU, VCCI-B, PSE, ENERGY STAR®	

NOTEZ * L'équipement audio n'est pas connecté.

CARACTÉRISTIQUES TECHNIQUES : ProLite X2474HS

Catégorie de taille		24"
Panneau LCD	La technologie des panneaux	VA
	Taille	Diagonale: 23,6" (60cm)
	Taille du point	0,272 mm H × 0,272 mm V
	Luminosité	250cd/m ² (Typique)
	Rapport de contraste	3000 : 1 (Typique), Fonction Contr. avancé disponible
	Angle de vue	Droite / Gauche : 89 degrés chaque, Haut / Bas : 89 degrés chaque (Typique)
	Temps de réponse	4ms (Gris au Gris)
Couleurs affichées		Environ 16,7 millions
Fréquence de synchronisation		VGA: Horizontale : 30,0-80,0 kHz, Verticale : 55-75 Hz HDMI: Horizontale : 30,0-84,0 kHz, Verticale : 50-75 Hz DisplayPort: Horizontale : 30,0-84,0 kHz, Verticale : 50-75 Hz
Résolution native		1920 × 1080, 2,1 Mégapixel
Résolution Maximum Supportée		VGA: 1920 × 1080 60Hz HDMI: 1920 × 1080 75Hz DisplayPort: 1920 × 1080 75Hz
Connecteur d'entrée		VGA, HDMI, DisplayPort
Plug & Play		VESA DDC2B™
Signal de synchronisation en entrée		Sync. séparée : TTL, positif ou négatif
Signal vidéo en entrée		Analogique : 0,7 Vp-p (standard), 75Ω, positif Digital: HDMI, DisplayPort
Connecteur d'entrée audio		Prise mini 3,5 mm (stéréo)
Signal d'entrée audio		1,0 Vrms maximum
Prise Casque		Prise mini 3,5 mm (stéréo)
Haut-parleurs		2,5W x 2 (haut-parleurs stéréo)
Taille d'écran maximale		521,3 mm L × 293,2 mm H / 20,51" L × 11,54" H
Alimentation		100-240 VAC, 50/60 Hz, 0,8 A
Puissance absorbée*		19W typique, Mode d'économie d'énergie : 0,5W maximum Classe d'efficacité énergétique: A
Dimensions / Poids net		547,5 × 405,5 × 177,0mm / 21,6 × 16,0 × 7,0" (L×H×P) 3,2kg / 7,1lbs
Angle d'inclinaison		Haut: 20 degrés, Bas: 3 degrés
Conditions de fonctionnement		Utilisation : Température 5 à 35°C / 41 à 95°F Humidité 10 à 80% (sans condensation) Stockage : Température -20 à 60°C / -4 à 140°F Humidité 5 à 85% (sans condensation)
Homologation		CE, TÜV-Bauart, CU, VCCI-B, PSE, ENERGY STAR®

NOTEZ * L'équipement audio n'est pas connecté.

CARACTÉRISTIQUES TECHNIQUES : ProLite XB2474HV

Catégorie de taille		24"
Panneau LCD	La technologie des panneaux	VA
	Taille	Diagonale: 23,6" (60cm)
	Taille du point	0,272 mm H × 0,272 mm V
	Luminosité	250cd/m ² (Typique)
	Rapport de contraste	3000 : 1 (Typique), Fonction Contr. avancé disponible
	Angle de vue	Droite / Gauche : 89 degrés chaque, Haut / Bas : 89 degrés chaque (Typique)
	Temps de réponse	4ms (Gris au Gris)
Couleurs affichées		Environ 16,7 millions
Fréquence de synchronisation		Horizontale : 30,0-80,0 kHz, Verticale : 55-75 Hz
Résolution native		1920 × 1080, 2,1 Mégapixel
Résolution Maximum Supportée		1920 × 1080 60Hz
Connecteur d'entrée		VGA
Plug & Play		VESA DDC2B™
Signal de synchronisation en entrée		Sync. séparée : TTL, positif ou négatif
Signal vidéo en entrée		Analogique : 0,7 Vp-p (standard), 75Ω, positif
Taille d'écran maximale		521,3 mm L × 293,2 mm H / 20,51" L × 11,54" H
Alimentation		100-240 VAC, 50/60 Hz, 0,8 A
Puissance absorbée		17W typique, Mode d'économie d'énergie : 0,5W maximum
Dimensions / Poids net		547,5 × 382,5 - 512,5 × 230,0mm / 21,6 × 15,1 - 20,2 × 9,1" (L×H×P) 5,0kg / 11,0lbs
Angle d'inclinaison		Haut: 22 degrés, Bas: 5 degrés, Gauche / Droite: 45 degrés chaque
Conditions de fonctionnement		Utilisation : Température 5 à 35°C / 41 à 95°F Humidité 10 à 80% (sans condensation) Stockage : Température -20 à 60°C / -4 à 140°F Humidité 5 à 85% (sans condensation)
Homologation		CE, TÜV-Bauart, CU, VCCI-B, ENERGY STAR®

CARACTÉRISTIQUES TECHNIQUES : ProLite X2474HV

Catégorie de taille		24"
Panneau LCD	La technologie des panneaux	VA
	Taille	Diagonale: 23,6" (60cm)
	Taille du point	0,272 mm H × 0,272 mm V
	Luminosité	250cd/m ² (Typique)
	Rapport de contraste	3000 : 1 (Typique), Fonction Contr. avancé disponible
	Angle de vue	Droite / Gauche : 89 degrés chaque, Haut / Bas : 89 degrés chaque (Typique)
Temps de réponse		4ms (Gris au Gris)
Couleurs affichées		Environ 16,7 millions
Fréquence de synchronisation		Horizontale : 30,0-80,0 kHz, Verticale : 55-75 Hz
Résolution native		1920 × 1080, 2,1 Mégapixel
Résolution Maximum Supportée		1920 × 1080 60Hz
Connecteur d'entrée		VGA
Plug & Play		VESA DDC2B™
Signal de synchronisation en entrée		Sync. séparée : TTL, positif ou négatif
Signal vidéo en entrée		Analogique : 0,7 Vp-p (standard), 75Ω, positif
Taille d'écran maximale		521,3 mm L × 293,2 mm H / 20,51" L × 11,54" H
Alimentation		100-240 VAC, 50/60 Hz, 0,8 A
Puissance absorbée		17W typique, Mode d'économie d'énergie : 0,5W maximum
Dimensions / Poids net		547,5 × 405,5 × 177,0mm / 21,6 × 16,0 × 7,0" (L×H×P) 3,2kg / 7,0lbs
Angle d'inclinaison		Haut: 20 degrés, Bas: 3 degrés
Conditions de fonctionnement		Utilisation : Température 5 à 35°C / 41 à 95°F Humidité 10 à 80% (sans condensation) Stockage : Température -20 à 60°C / -4 à 140°F Humidité 5 à 85% (sans condensation)
Homologation		CE, TÜV-Bauart, CU, VCCI-B, ENERGY STAR®

DIMENSIONS : ProLite XB2474HS / ProLite XB2474HV

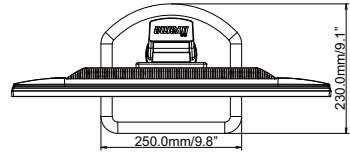
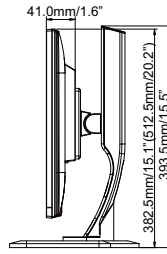
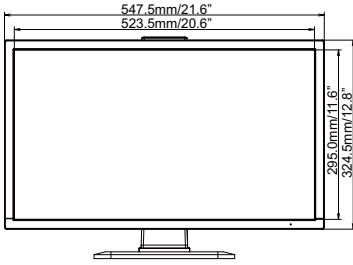

() : Plage d'ajustement maximum

FRANÇAIS

DIMENSIONS : ProLite X2474HS / ProLite X2474HV

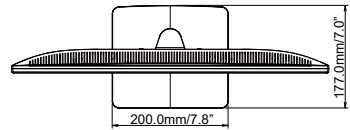
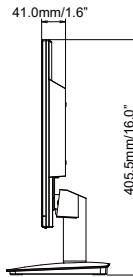
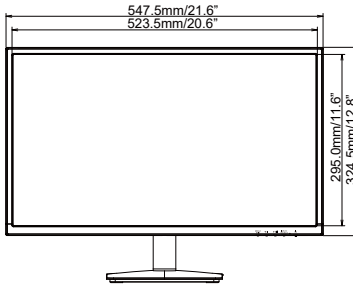

FRÉQUENCES DE SYNCHRONISATION

Mode video			Fréquence horizontale	Fréquence verticale	Horloge à points
VESA	VGA	640 × 480	31,469kHz	59,940Hz	25,175MHz
			37,500kHz	75,000Hz	31,500MHz
			37,861kHz	72,809Hz	31,500MHz
	SVGA	800 × 600	35,156kHz	56,250Hz	36,000MHz
			37,879kHz	60,317Hz	40,000MHz
			46,875kHz	75,000Hz	49,500MHz
	XGA	1024 × 768	48,363kHz	60,004Hz	65,000MHz
			56,476kHz	70,069Hz	75,000MHz
			60,023kHz	75,029Hz	78,750MHz
	SXGA	1280 × 1024	63,981kHz	60,020Hz	108,000MHz
			79,976kHz	75,025Hz	135,000MHz
	WXGA+	1440 × 900	55,935kHz	59,887Hz	106,500MHz
			70,635kHz	74,984Hz	136,750MHz
	WSXGA+	1680 × 1050	65,290kHz	60,000Hz	146,250MHz
	Full HD	1920 × 1080	66,590kHz	59,930Hz	138,500MHz
83,890kHz			74,970Hz	174,500MHz	

NOTEZ * Entrée HDMI/DisplayPort seulement.