

GEBRUIKERSHANDLEIDING

Pro Lite

LCD Display

Pro Lite LE3240S
Pro Lite LE4340S
Pro Lite LE4840S
Pro Lite LE5540S

NEDERLANDS

Dank u dat u voor deze iiyama LCD display heeft gekozen.

Wij raden u aan een paar minuten de tijd te nemen om deze korte maar complete handleiding zorgvuldig door te lezen, voordat u de display instaleert en inschakelt. Bewaar deze handleiding goed om later als referentie te gebruiken.

CONFORMITEITSVERKLARING CE-MARKERING

Deze LCD display voldoet aan de eisen van EG/EU-richtlijn 2014/30/EU "EMC-richtlijn", 2014/35/EU "Richtlijn ten aanzien van laagspanning", 2009/125/EG "ErP-richtlijn" en 2011/65/EU "RoHS-richtlijn".

Let op!

Dit is een "klasse-A" apparaat en zou in een thuisomgeving radio-interferentie kunnen veroorzaken. Indien dit het geval is dient u hier tegen afdoende maatregelen te nemen.

IYAMA CORPORATION: Wijkemeerstraat 8, 2131 HA Hoofddorp, The Netherlands

Modelnr. : PL3240/PL4340

CONFORMITEITSVERKLARING CE-MARKERING

Deze LCD display voldoet aan de eisen van EG/EU-richtlijn 2014/30/EU "EMC-richtlijn", 2014/35/EU "Richtlijn ten aanzien van laagspanning" en 2011/65/EU "RoHS-richtlijn".

Let op!

Dit is een "klasse-A" apparaat en zou in een thuisomgeving radio-interferentie kunnen veroorzaken. Indien dit het geval is dient u hier tegen afdoende maatregelen te nemen.

IYAMA CORPORATION: Wijkemeerstraat 8, 2131 HA Hoofddorp, The Netherlands

Modelnr. : PL4840/PL5540



Wij bevelen recycling van gebruikte producten aan. Neemt u hiervoor contact op met uw dealer of het iiyama service center. Informatie over recycling kunt u verkrijgen via het internet op het volgende adres: <http://www.iiyama.com>
U kunt vanuit hier toegang verkrijgen tot de web pagina's van verschillende landen.

- Wij behouden ons het recht voor om specificaties zonder voorafgaand bericht te wijzigen.
- Alle handelsmerken die in deze gebruikershandleiding worden gebruikt zijn het eigendom van de respectieve eigenaars daarvan.
- Eprel registratienummer LE3240S-B2 : 359269, LE4340S-B1 : 356909, LE4340S-B1 A : 742874

INHOUDSOPGAVE

VEILIGHEIDSVOORSCHRIFTEN.....	1
VOORZORGSMAATREGELEN	1
SPECIALE OPMERKINGEN OVER LCD-DISPLAYS	3
KLANTENSERVICE	5
REINIGING.....	5
VOORDAT U DE DISPLAY GEBRUIKT	6
EIGENSCHAPPEN	6
DE INHOUD VAN HET PAKKET CONTROLEREN.....	6
HET UITPAKKEN : ProLite LE5540S	7
BEDIENINGSELEMENTEN EN AANSLUITINGEN : DISPLAY.....	8
INSTALLATIE	10
BEDIENINGSELEMENTEN EN AANSLUITINGEN :	
afstandsbediening	11
DE AFSTANDBEDIENING GEREED MAKEN	12
BASISBEDIENING	14
DE DISPLAY AANSLUITEN	17
INSTELLING VAN DE COMPUTER.....	19
DE DISPLAY GEBRUIKEN	20
INHOUD VAN HET AANPASSINGSMENU	22
STANDBY FUNCTIE	34
PROBLEMEN OPLOSSEN	35
RECYCLE-INFORMATIE	36
BIJLAGE.....	37
SPECIFICATIES : ProLite LE3240S-B1	37
SPECIFICATIES : ProLite LE3240S-B2	38
SPECIFICATIES : ProLite LE4340S-B1 / ProLite LE4340S-B1 A ..	39
SPECIFICATIES : ProLite LE4840S	40
SPECIFICATIES : ProLite LE5540S	41
AFMETINGEN : ProLite LE3240S-B1	42
AFMETINGEN : ProLite LE3240S-B2	42
AFMETINGEN : ProLite LE4340S.....	43
AFMETINGEN : ProLite LE4840S.....	43
AFMETINGEN : ProLite LE5540S.....	44
ONDERSTEUNENDE TIMING.....	45

VEILIGHEIDSVOORSCHRIFTEN

VOORZORGSMAATREGELEN

WAARSCHUWING

GEBRUIK DE DISPLAY NIET ALS U PROBLEMEN VERMOEDT

Als u abnormale verschijnselen opmerkt, zoals rook, vreemde geluiden of dampen, moet u onmiddellijk de stekker van de display uit het stopcontact halen en contact opnemen met uw dealer of met Iiyama. Het is erg gevaarlijk de display nog langer te gebruiken, dit kan brand of elektrische schokken veroorzaken.

VERWIJDER NOOIT DE BEHUIZING

Binnen in de display bevinden zich hoogspanningscircuits. Als u de behuizing verwijdert, loopt u het risico op brand of elektrische schokken.

PLAATS GEEN VOORWERPEN IN DE DISPLAY

Plaats geen voorwerpen in de display en mors geen vloeibare stoffen zoals water in de display. Als dit per ongeluk toch gebeurt, moet u onmiddellijk de stekker van uw display uit het stopcontact halen en contact opnemen met uw dealer of met Iiyama. Als u de display gebruikt terwijl er zich een voorwerp in bevindt, kan dit brand, elektrische schokken of schade veroorzaken.

PLAATS DE DISPLAY OP EEN VLAKE, STABIEL OPPERVLAK

De display kan, als hij valt of gevallen is, letsel veroorzaken.

GEBRUIK DE DISPLAY NIET IN DE BUURT VAN WATER

Gebruik de display niet op een plaats waar er water op de display terecht kan komen. Dit kan brand of elektrische schokken veroorzaken.

GEBRUIK DE OPgegeven VOEDING

Zorg ervoor dat u de display alleen gebruikt met de opgegeven voeding. Gebruik van de onjuiste voeding zal defecten veroorzaken en kan brand of elektrische schokken tot gevolg hebben.

BESCHERM DE KABELS

Trek niet aan het netsnoer of de signaalkabel. Zorg ervoor dat deze kabels niet worden geknikt en dat de display of andere zware voorwerpen niet op de kabels worden geplaatst. Als een kabel beschadigd is, kan dat brand of elektrische schokken tot gevolg hebben.

ONGUNSTIGE WEERSOMSTANDIGHEDEN

Het is raadzaam om de display niet te gebruiken tijdens zware storm. De herhaalde stroomonderbrekingen kunnen defecten veroorzaken. Het is ook raadzaam om tijdens deze omstandigheden de stekker niet aan te raken omdat dit elektrische schokken kan veroorzaken.

PLAATSING

Zet de display niet op een plaats waar plotselinge temperatuurschommelingen kunnen optreden, of in vochtige, stoffige of rokerige ruimten. Dit kan brand, elektrische schokken of schade veroorzaken. Vermijd ook ruimten waar de zon of ander licht rechtstreeks op de display kan schijnen.

PLAATS DE DISPLAY NIET OP EEN GEVAARLIJKE PLEK

Als de display niet op een geschikte positie geplaatst is kan de display omvallen en letsel tot gevolg hebben. Zorg er ook voor dat er geen zware voorwerpen op de display geplaatst worden en zorg ervoor dat kinderen niet aan de kabels kunnen trekken en daardoor letsel oplopen.

ZORG VOOR EEN GOEDE VENTILATIE

Er zijn ventilatie-openingen aangebracht om te voorkomen dat de display oververhit raakt. Als de openingen worden afgedekt of als er een voorwerp in de buurt van de openingen wordt geplaatst kan brand ontstaan. Plaats de display in verband met de luchtcirculatie ten minste 10 cm (4 inches) van de muur af. Als u de display gebruikt terwijl deze achterover is gekanteld, op zijn zij ligt of ondersteboven staat, of als de display op vloerbedekking of een zachte ondergrond geplaatst wordt, kan ook schade ontstaan.

HAAL DE STEKKERS LOS ALS U DE DISPLAY VERPLAATST

Zet de display uit en haal de stekker uit het stopcontact en zorg ervoor dat de signaal kabel niet aangesloten zijn als u de display verplaatst. Anders kan dit brand of elektrische schokken tot gevolg hebben.

HAAL DE STEKKER UIT HET STOPCONTACT

Om ongelukken te voorkomen is het raadzaam om de stekker van de display uit het stopcontact te halen als u de display lange tijd niet gebruikt.

TREK AAN DE STEKKER, NIET AAN HET SNOER

Als u het netsnoer of de signaalkabel wilt verwijderen, moet u het snoer altijd bij de stekker vastpakken. Trek nooit aan de kabel zelf, dit kan brand of elektrische schokken veroorzaken.

RAAK DE STEKKER NIET MET NATTE HANDEN AAN

Het in of uit het stopcontact halen van de stekker met natte handen kan elektrische veroorzaken.

ALS U DE DISPLAY OP UW COMPUTER PLAATST

Zorg ervoor dat de computer sterk genoeg is om het gewicht van de display te dragen, dit schade aan uw computer veroorzaken.

OPMERKING AANGAANDE 24/7-GEBRUIK

Dit product is niet specifiek ontworpen voor 24/7 gebruik. (aanbevolen gebruiksduur is 12 uur/dag)

OVERIGE

ERGONOMISCHE AANBEVELINGEN

Om vermoeide ogen te voorkomen, moet u de display niet gebruiken tegen een lichte achtergrond of in een donkere ruimte. Voor optimaal comfort moet u de display net onder het oogniveau plaatsen en moet de afstand tussen uw ogen en de monitor 40-60 cm zijn. Als u langere tijd achter de display zit is het raadzaam om 10 minuten per uur rust te nemen. Continue kijken naar het beeldscherm kan vermoeidheid van de ogen veroorzaken.

SPECIALE OPMERKINGEN OVER LCD-DISPLAYS

- De volgende verschijnselen zijn normaal en geven geen probleem aan:

- OPMERKING** - Als u de LCD-display voor de eerste keer aanzet, kan het voorkomen dat het beeld niet in het weergavegebied past van het type computer dat u gebruikt. In dat geval moet u de beeldpositie instellen.
 - Het kan zijn dat de helderheid niet over het hele scherm gelijk is. Dit is afhankelijk van het patroon dat u voor het bureaublad gebruikt.
 - Als gevolg van de aard van het LCD scherm is het mogelijk dat er een nabeeld van het vorige scherm blijft staan na verandering van het beeld, wanneer hetzelfde beeld enkele uren zichtbaar is. In dit geval wordt het scherm langzaam hersteld door het beeld te veranderen of de LCD voor enkele uren uit te zetten.
- Is niet ontworpen voor buiten-gebruik.
 - Is niet ontworpen voor gebruik in Skyface-positie (liggend)
 - Indien een langere dan meegeleverde kabel gebruikt wordt, dan kan dit leiden tot beeldkwaliteitsverlies.

GEBRUIKSAANWIJZING

Dit product is ontworpen voor optimaal gebruik van 12 uur per dag.
Het scherm is geschikt voor landscape positie.

BEELD INBRANDING

Houd er rekening mee dat LCD-schermen gevoelig zijn voor inbranding. Dit gebeurt wanneer er een beeld langdurig zichtbaar op een scherm blijft. LCD inbranding is niet permanent, maar beelden die constant voor een langere tijd worden getoond, moeten worden vermeden.

Om inbranding tegen te gaan, schakelt u de monitor uit zo lang als het vorige beeld werd getoond. Dus wanneer een beeld 1 uur lang op een monitor wordt getoond en er is bewijs van de resterende afbeelding als 'geest', schakel dan de monitor 1 uur uit om het restbeeld te wissen.

Voor alle LFD schermen, adviseert iiyama bij de weergave van bewegende beelden gebruik te maken van een bewegende schermbeveiliging op gezette tijden wanneer het scherm inactief is. Het scherm kan ook preventief worden uitgeschakeld wanneer het scherm niet wordt gebruikt.

Andere manieren om het risico op inbranding te verkleinen zijn het gebruik van de ventilator-aan functie (indien beschikbaar), of het instellen van lage backlights en lage helderheid.

VOOR LANGDURIG GEBRUIK ALS OPENBAAR SCHERM

■ Inbranding van een LCD-scherm

Wanneer een statisch beeld langdurig wordt weergegeven, kan er door de elektrische lading een spoor van elektroden zichtbaar blijven als 'geest' van het beeld (inbranding).

Beeld inbranding is geen permanent kenmerk.

■ Aanbevelingen

Om inbranden te voorkomen en de levensduur van het scherm te bevorderen, adviseren wij het volgende:

1. Vermijd het langdurig tonen van statische beelden – verander statische beelden in een continue setting.
2. Zet de monitor uit wanneer deze niet in gebruik is, hetzij door de afstandsbediening, uitschakeling of tijdsinstellingen.
3. Controleer de menu-instellingen van de monitor op "Pixel Shift" etc. en activeer deze indien beschikbaar. Dit zal het effect van het vastzitten van afbeeldingen verminderen.
4. Wanneer de monitor in een warme of afgesloten ruimte staat, maak dan gebruik van de koelventilator, schermbeveiliging en lage helderheid instelling.
5. Bij installatie van een scherm wordt uitgegaan van geschikte ventilatie. Airconditioning kan nodig zijn wanneer de omgevingtemperatuur hoog is.
6. Wij raden het gebruik van actieve koeling met ventilatoren aan bij langdurig gebruik of bij hoge omgevingstemperaturen.

KLANTENSERVICE

- OPMERKING** ■ Als u het apparaat voor onderhoud moet retourneren en u de originele verpakking niet meer hebt, moet u het apparaat niet in een andere verpakking versturen. Neem contact op met de dichtstbijzijnde iiyama vestiging of dealer voor advies of vervangende verpakking.

REINIGING

- WAAR-SCHUWING** ■ Als er tijdens het schoonmaken voorwerpen of vloeistoffen in de display terecht komen, moet u onmiddellijk de stekker uit het stopcontact halen en contact opnemen met uw dealer of met iiyama.

- PAS OP** ■ Zet om veiligheidsredenen de display uit en haal de stekker uit het stopcontact, voordat u de display gaat reinigen.

- OPMERKING** ■ Zorg ervoor dat u de beschermlaag van het LCD scherm niet beschadigt door met een hard voorwerp te krabben of te wrijven.
- Gebruik nooit een van de volgende oplosmiddelen. Hiermee beschadigt u de behuizing en het LCD scherm.

Verdunner	Benzine	Schurende reinigingsmiddelen
Spray-reiniger	Was	Zuur of alkalisch oplosmiddel

- Als de behuizing gedurende een lange periode contact maakt met een product van rubber of plastic, kan dit de verf van de behuizing aantasten.

- BEHUIZING** Vlekken kunt u verwijderen met een doek die licht bevochtigd is met een mild, reinigend oplosmiddel. Veeg de behuizing vervolgens met een zachte droge doek af.

- LCD** Periodiek reinigen met een zachte droge doek wordt aanbevolen.

- SCHERM** Gebruik geen tissue papier etc. omdat deze het LCD scherm beschadigen.

VOORDAT U DE DISPLAY GEBRUIKT

EIGENSCHAPPEN

- ◆ Ondersteunt resoluties tot 1920 x 1080
- ◆ Hoog contrast 1400:1 (Standaard) / Helderheid 350cd/m² (Standaard) : ProLite LE3240S-B1
- ◆ Hoog contrast 3000:1 (Standaard) / Helderheid 350cd/m² (Standaard) : ProLite LE4340S
- ◆ Hoog contrast 4000:1 (Standaard) / Helderheid 350cd/m² (Standaard) : ProLite LE4840S / ProLite LE3240S-B2
- ◆ Hoog contrast 1200:1 (Standaard) / Helderheid 350cd/m² (Standaard) : ProLite LE5540S
- ◆ Digital Character Smoothing
- ◆ Automatische instelling
- ◆ Stereo luidsprekers
2 x 10W stereo luidsprekers
- ◆ Plug & Play voldoet aan VESA DDC2B
Functioneert met Windows[®] XP/Vista/7/8/8,1/10
- ◆ Standby Functie (voldoet aan VESA DPMS)
- ◆ Voldoet aan de VESA montagestandaard (100mm×100mm, 200mm×200mm) : ProLite LE3240S
- ◆ Voldoet aan de VESA montagestandaard (200mm×200mm, 400mm×400mm) : ProLite LE4340S
- ◆ Voldoet aan de VESA montagestandaard (200mm×200mm, 400mm×400mm) : ProLite LE4840S
- ◆ Voldoet aan de VESA montagestandaard (400mm×200mm, 400mm×400mm) : ProLite LE5540S

DE INHOUD VAN HET PAKKET CONTROLEREN

De volgende accessoires zitten in het pakket. Controleer of deze zijn meegeleverd bij de display. Als iets ontbreekt of beschadigd is, neemt u contact op met uw Iiyama dealer of plaatselijk Iiyama kantoor.

- | | | |
|--------------------------|---------------------------|----------------------|
| ■ Stroomkabel* | ■ VGA-kabel | ■ DVI-D-kabel |
| ■ RS-232C-kabel | ■ afstandsbediening | ■ Batterij (2 stuks) |
| ■ POP Label | ■ Iiyama Logo Sticker | ■ EU Energie Label |
| ■ Veiligheidsinstructies | ■ Quick Guide handleiding | |

PAS OP

* De classificatie van de stroomkabel die wordt geleverd in gebieden met 120V is 10A/125V. Als in uw regio een hogere spanning gebruikelijk is, dan moet een stroomkabel met een classificatie 10A/250V worden gebruikt. De garantie gaat echter verloren in geval van problemen of schade die veroorzaakt is door een stroomkabel die niet is geleverd door Iiyama.

Gebruik een goedgekeurd stroomkabel groter of gelijk aan H05VVF, 3G, 0.75mm².

HET UITPAKKEN : ProLite LE5540S

- ① Zorg voorafgaand aan het uitpakken voor een stabiele, vlakke en schone ondergrond in de nabijheid van een wandcontactdoos. Zet de displaydoos rechtop en open de bovenzijde voordat u de bovenste bescherming verwijdert.
- ② Verwijder het handvat.
- ③ Verwijder de bovenste bescherming en neem de accessoires en de display uit.

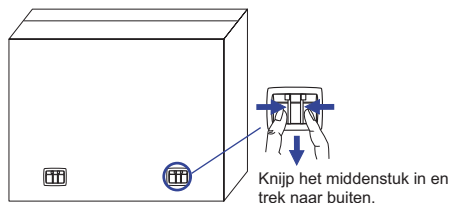

PAS OP

Verplaats de display met minstens 2 personen. Indien u dit dringend advies niet in acht neemt kan er lichamelijke en materiele schade ontstaan. Bij verplaatsing altijd de handvatten aan de display gebruiken.



BEDIENINGSELEMENTEN EN AANSLUITINGEN : DISPLAY

<Bedieningspaneel aan zijkant>

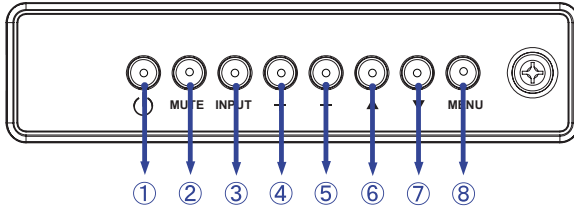

①		Aan/Uit-schakelaar
②	MUTE	Dempen-toets
③	INPUT	Bevestigig / Signaalkeuze-toets
④	+	+ -knop
⑤	-	- -knop
⑥	▲	Omhoog-knop
⑦	▼	Omlaag-knop
⑧	MENU	Menu-toets

<Vooraanzicht>

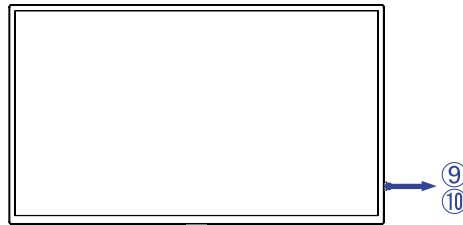

⑨	Stroomindicator	Groen	LED aan : Normaal gebruik LED knippert : Standby modus (ECO-modus : Normaal) * Wanneer er geen computer signaal is en er zijn 10 minuten verstreken.
		Oranje	Display uitgezet met de draadloze of met de bekabelde afstandbediening. (ECO-modus : Normaal)
		Rood	Display uitgezet met de draadloze of met de bekabelde afstandbediening. (ECO-modus : Laag Vermogen Standby)
		Uit	Uitgeschakeld
⑩	Sensor voor afstandsbediening	Sensor voor afstandsbediening	Sensor voor afstandsbediening

<Met behulp van de afstandsbediening sensor en power indicator>

1. Trek de lens naar beneden voor betere afstandsbediening prestaties en aan/uit indicatie.
2. Duw de lens omhoog voor het monteren van de display voor videowall toepassing.
3. Trek / Duw de lens tot een duidelijk klikgeluid.

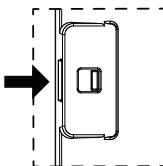

Duw naar rechts om de lens te verkorten

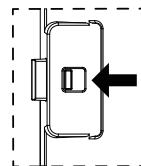

Duw naar links om de lens te verlengen

<Achterkant>

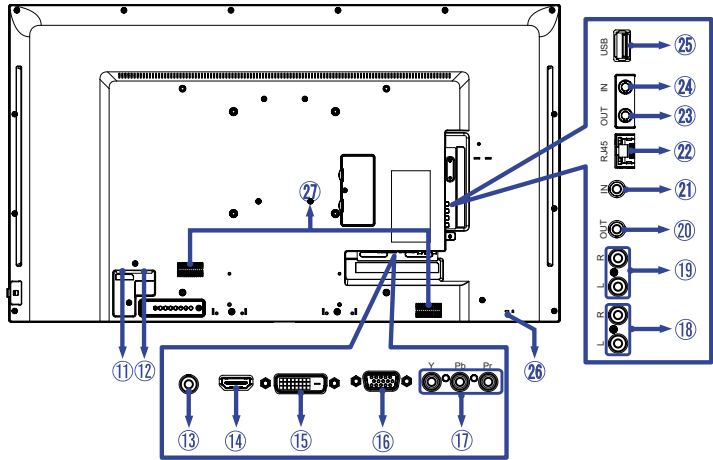

⑪	AC IN	AC-INLET	Stroomaansluiting(~ : Wisselstroom) (AC-IN)
⑫	AC SWITCH I (ON) / O (OFF)	MAIN POWER	Aan/uit schakelaar
⑬	PC AUDIO IN	Mini Jack	Audio-aansluiting
⑭	HDMI IN	HDMI	HDMI-aansluiting
⑮	DVI IN	DVI-D 24pin	DVI-D-aansluiting
⑯	VGA IN	D-SUB mini 15pin	VGA-aansluiting
⑰	COMPONENT VIDEO (VIDEO IN)	RCA G/B/R	Component Video-aansluiting
⑱	AUDIO IN	RCA L/R	Audio-aansluiting
⑲	AUDIO OUT	RCA L/R	Koptelefoon-aansluiting
⑳	IR OUT	IR	IR-aansluiting
㉑	IR IN	IR	IR-aansluiting
㉒	LAN	RJ45	RJ45-aansluiting
㉓	RS232C OUT	Mini Jack	RS232C-aansluiting
㉔	RS232C IN	Mini Jack	RS232C-aansluiting
㉕	USB	USB (5V, 500mA)	USB-Connector
㉖	Keyhole for Security Lock		Bevestiging voor veiligheidsslot
㉗	SPEAKERS		Luidsprekers

INSTALLATIE

PAS OP

- Volg de instructies van het gebruikte type ophangbeugel. Laat service-handelingen door gekwalificeerd personeel uitvoeren.
- Verplaats de display met minstens 2 personen.
- Overtuig uzelf voordat u gaat installeren, dat de betreffende muur bestand is tegen het gewicht van de te installeren display met de te gebruiken beugel.

[VESA MUURBEUGEL]

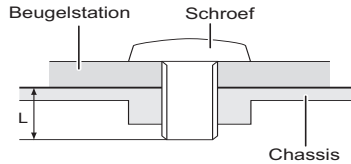

WAAR- SCHUWING

Als u de VESA muurbeugel gebruikt hou dan rekening met de dikte van het beugelstation, Draai de M4/M6* Schroeven (4 stuks) aan met de tussenring gebruik de "L" lengte van 8mm om de display vast te maken. Als u de schroef er verder in draait kan dat elektrische schokken of schade veroorzaken door het in contact komen met de elektrische onderdelen binnen in de display.

* M4 Schroef : ProLite LE3240S

M6 Schroef : ProLite LE4340S / ProLite LE4840S / ProLite LE5540S

[De display roteren]

De display is zo ontworpen dat deze de landscape- stand gebruikt kan worden.

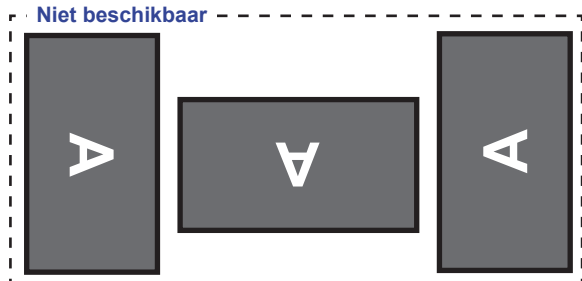
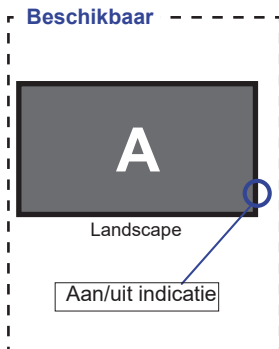

BEDIENINGSELEMENTEN EN AANSLUITINGEN : AFSTANDSBEDIENING

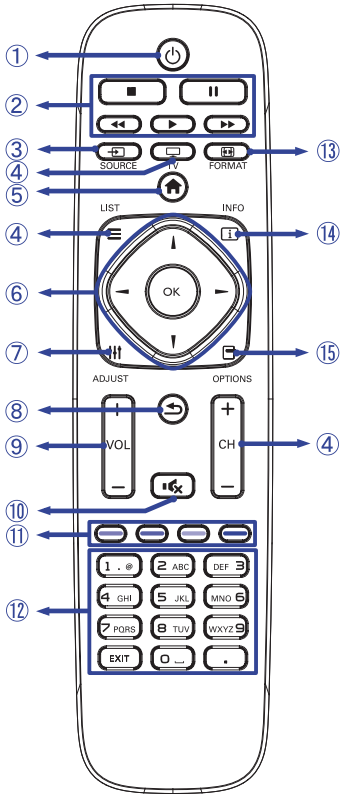

①		Schakelt de display aan of uit.
②	[PLAY]	Regel het afspelen van de media bestanden. ▶ : Speel af ■ : Stop : Pauze ◀◀ : Snel Terug ▶▶ : Snel Vooruit
③	INPUT	Kiest de bron. Druk op knop ▲ or ▼ om te kiezen uit USB, Network, HDMI, DVI, YPbPr, AV of VGA. Druk op de knop [OK] om te bevestigen en af te sluiten.
④	TV LIST CH - / +	Niet van toepassing op dit model.
⑤	HOME	Laat het OSD-menu op de display zien.
⑥		Navigeert door de submenu's en instellingen. ▲ : Omhoog-knop ▼ : Omlaag-knop ◀ : Links-knop ▶ : Rechts-knop
	OK	Bevestigt uw keuze of bewaard uw keuzes.
⑦	ADJUST	Kiest de directe menu. PC mode : Sound style, Audio out, Picture format, Picture shift Video mode : Picture Style, Sound style, Audio out, Picture format, Picture shift
⑧	BACK	Keert terug naar vorige menu of sluit het OSD-menu af.
⑨	VOLUME - / +	VOLUME-: Zet het geluid zachter. VOLUME+: Zet het geluid harder.
⑩	MUTE	Zet de MUTE-functie aan of uit indien MENU niet wordt getoond.
⑪	COLOR	Selecteer taken of opties.
⑫	NUMERIC	Voer de tekst in voor de netwerk-instelling.
⑬	FORMAT	Wijzig beeldformaat.
⑭	INFO	Laat bron- en resolutie-informatie zien.
⑮	OPTIONS	Krijg toegang tot momenteel beschikbare opties, beeld en geluid menu's.

DE AFSTANDBEDIENING GEREED MAKEN

Voor ingebruikname van de afstandsbediening de 2 batterijen plaatsen.

PAS OP

- Gebruik voor de afstandsbediening geen andere batterijen dan degene die in deze handleiding worden genoemd.
- Gebruik in de afstandsbediening geen oude en nieuwe batterijen tegelijk.
- Zorg dat de polen overeenkomen met de "+" en "-" aanduidingen in de batterijbehuizing.
- Verwijder lege batterijen onmiddellijk om te voorkomen dat ze in het batterijcompartiment gaan lekken.
- Gebarsten batterijen of elektrolyten uit batterijen kunnen vlekken, brand of letsel veroorzaken.

- ① Schuif het batterijklepje terug in de richting van de pijl en verwijder de batterijen.

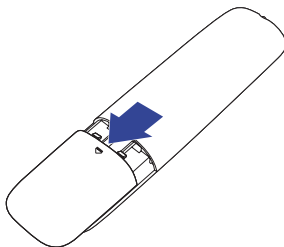

- ② Plaats twee AAA-batterijen met de +/-polen op de aangegeven wijze (staat op de afstandsbediening).

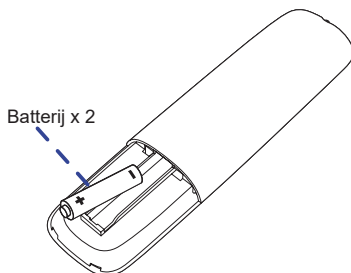

- ③ Herplaats de batterij-klep en schuif deze weer dicht.

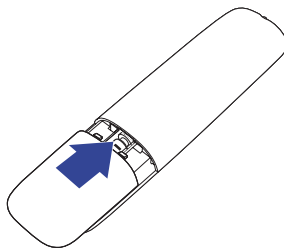

OPMERKING

- Raadpleeg bovenstaande instructies voor het verwijderen van de batterijen.
- Vervang de batterijen als de afstandsbediening vlakbij de monitor niet werkt. Gebruik AAA droge batterijen. Er bestaat explosiegevaar als de batterij wordt vervangen door een onjuist type.
- Gebruik de afstandsbediening door hiermee te wijzen naar de sensor op de monitor.
- Deze monitor werkt alleen als u de meegeleverde afstandsbediening gebruikt. Het gebruik van andere typen afstandsbediening heeft geen zin.
- Lever uw batterijen in bij een milieu-inzamelpunt.
- Batterijen mogen niet worden blootgesteld aan extreme hitte, zoals zonlicht, vuur en dergelijke.
- Verwijder de batterijen als u de afstandsbediening langere tijd niet zult gebruiken.

BASISBEDIENING

■ Het aanzetten van de display

De display is AANGEZET en de power-indicator wordt groen als u de "aan/uit"-knop op uw afstandbediening heeft ingedrukt. De display is UITGESCHAKELD en de aan/uit-indicator wordt nu oranje als u de aan/uit knop op uw afstandbediening heeft ingedrukt.

OPMERKING

Zelfs indien de display, middels het standby modus of de aan/uit-schakelaar, is uitgezet vraagt de display een minime hoeveelheid energie. Haal de stroomkabel uit de wandcontactdoos als u ook dat verbruik wilt voorkomen.

[Display]

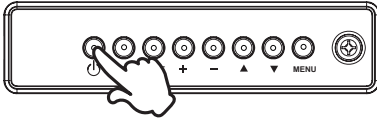

[Afstandsbediening]



■ Het tonen van instellingen-menu

De menupagina verschijnt op het scherm als u op de MENU-knop indrukt op de display of op de  HOME-knop indrukt op de afstandbediening.

De menupagina verdwijnt als u opnieuw op de  BACK-knop op de afstandbediening.

[Display]

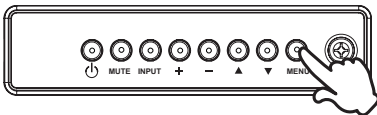

[Afstandsbediening]

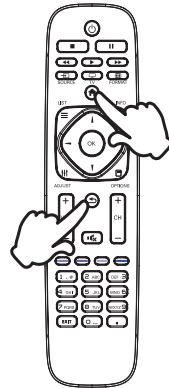

■ De cursor vertikaal verplaatsen

Selecteer de gewenste optie middels de ▲ / ▼ -knop indrukt op de display of op de ▲ / ▼ -knop indrukt op de afstandsbediening terwijl het betreffende menu wordt getoond.

[Display]

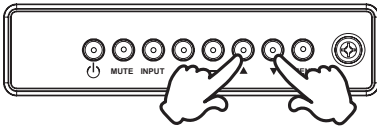

[Afstandsbediening]

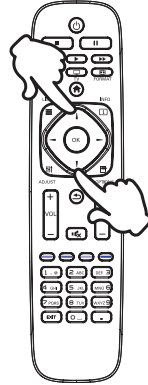

■ De cursor horizontaal verplaatsen

Selecteer de gewenste optie of instelling middels de + / - -knop indrukt op de display of op de ◀ / ▶ -knop indrukt op de afstandsbediening terwijl het betreffende menu wordt getoond.

[Display]

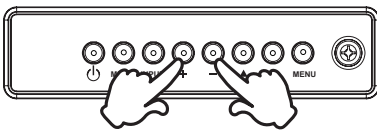

[Afstandsbediening]

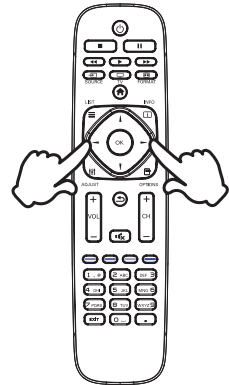

■ **Het volume aanpassen**

Druk op de - / + -knop indrukt op de display of op de afstandsbediening als er geen menu-pagina getoond wordt.

[Display]

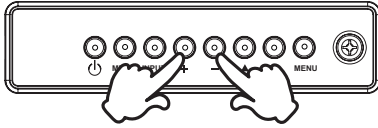

[Afstandsbediening]

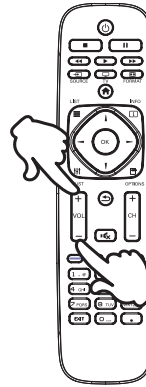

■ **Een signaalbron kiezen**

U schakelt tussen signaalbronnen door op de display telkens op de INPUT-knop indrukt op de display of op de afstandsbediening te drukken.

[Display]

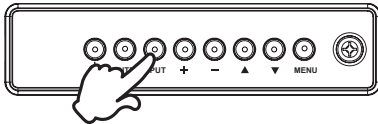

[Afstandsbediening]

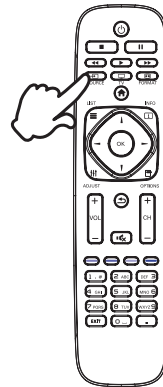

DE DISPLAY AANSLUITEN

- ① Controleer of zowel computer als display zijn uitgeschakeld.
- ② Sluit de computer aan op de display met de signaalkabel.
- ③ Sluit de computer aan op de display met de RS-232C-kabel.
- ④ Sluit de stroomkabel eerst op de display aan en vervolgens op de stroombron.
- ⑤ De display (Aan/uit schakelaar en Aan/uit knop) en computer kunnen nu aangezet worden.

OPMERKING

- Zorg ervoor dat de gebouwinstallatie een installatieautomaat van 120/240V, 20A (maximum) heeft.
- De signaalkabel voor het aansluiten van computer en display kan verschillen, afhankelijk van het type computer. Een onjuiste verbinding kan zowel display als computer ernstig beschadigen. De bij de display geleverde kabel is voor een standaard aansluiting. Als een speciale kabel nodig is neemt u contact op met uw iiyama-dealer of plaatselijk iiyama-kantoor.
- Controleer of de schroeven aan beide uiteindes van de signaalkabel zijn vastgedraaid.
- Apparatuur van het type klasse I moet worden aangesloten op een geaard contact.
- Het stopcontact moet zich in de buurt van het apparaat bevinden en gemakkelijke toegang hebben.
- Overmatige geluidsdruk van hoofdtelefoons kan gehoorbeschadiging veroorzaken.

[Voorbeeld van aansluiting]

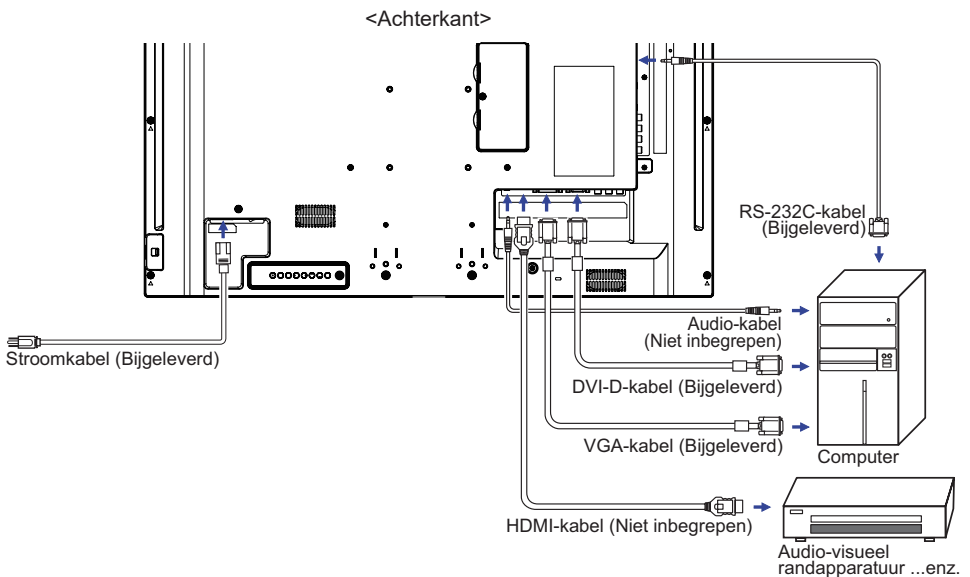

[Voorbeeld van een aansluiting met randapparatuur]

PAS OP

Zet, om een elektrische schok of beschadiging te voorkomen, de aan/uit-schakelaar uit en koppel de display en randapparatuur los voordat u het apparaat aansluit.

OPMERKING

- Zie ook de gebruikershandleiding voor de randapparatuur.
- Zorg dat u de benodigde kabels in uw bezit hebt.

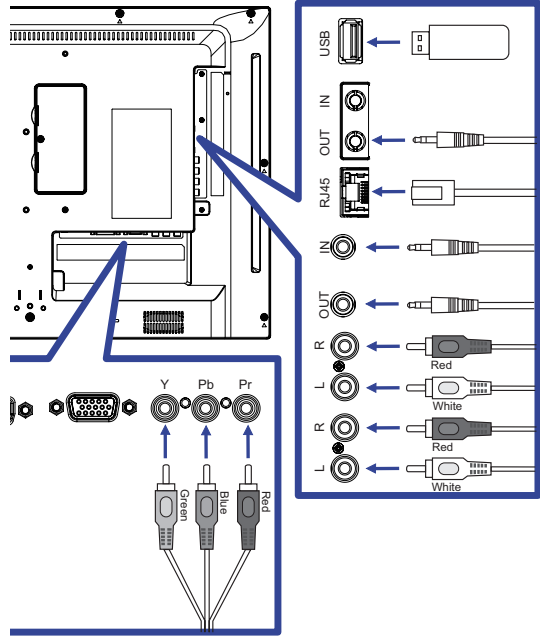

[Netwerk instellingen]

1. Zet de router aan en zet op DHCP instelling.
2. Verbind de router met het scherm via de netwerk kabel.
3. Druk op de HOME-knop op de afstandsbediening en selecteer Setup.
4. Selecteer 'Maak verbinding met netwerk' en druk op OK.
5. Volg de instructies op het scherm voor het installeren van het netwerk.
6. Wacht tot de netwerk verbinding gevonden is.
7. Geef akkoord op de End User Agreement wanneer deze wordt gevraagd.

OPMERKING Verbinding maken via een afgeschermde CAT-5 netwerkkabel met de EMC certificatie.

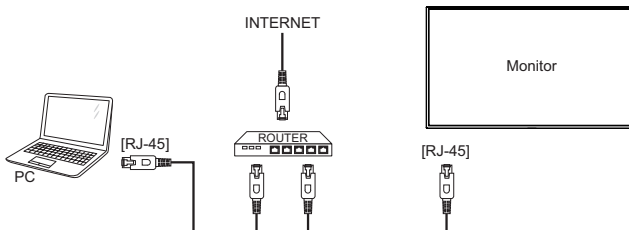

INSTELLING VAN DE COMPUTER

■ Signaaltiming

Verander de waarde in de gewenste signaaltiming zoals aangegeven op pagina 45: ONDERSTEUNENDE TIMING.

■ Windows XP/Vista/7/8/8,1/10 Plug & Play

De iiyama lcd-display voldoet aan de DDC2B van de VESA-standaard. De Plug & Play functie werkt op Windows XP/Vista/7/8/8,1/10 door de display aan te sluiten op een computer die DDC2B ondersteunt via de geleverde signaalkabel.

Bij installatie op Windows XP: Wellicht heeft uw computer het display informatiebestand voor displays van iiyama nodig. Dit kan via internet worden verkregen via:

<http://www.iiyama.com>

OPMERKING

■ Stuurprogramma's voor displays zijn meestal niet nodig op besturingssystemen voor Macintosh of Unix. Wilt u meer informatie, neem dan eerst contact op met uw computerdealer.

■ Procedure om de display aan te zetten







Zet de Display eerst aan, pas dan de computer.

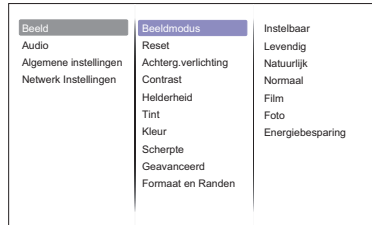



DE DISPLAY GEBRUIKEN



De iiyama LCD-display is voor het beste beeld ingesteld op de ONDERSTEUNENDE TIMING die op pagina 45 te zien is. U kunt het beeld zelf aanpassen via de knoppen zoals hieronder is aangegeven.

- 1 Druk op de Knop  HOME op de afstandsbediening of op de Knop MENU op de display om de On Screen Display functie in te schakelen. Extra menu-items kunnen worden opgeroepen met de  /  -toets op de afstandsbediening of op de  /  -toetsen op de display.



- 2 Selecteer de te wijzigen menu-optie d.m.v. de Knop OK op de afstandsbediening of op de Knop INPUT op de display om in het betreffende menu te komen. Met de  /  -toets op de afstandsbediening of op de  /  -toets op de display gaat u vervolgens naar het gewenste item.
- 3 Druk nogmaals op de Knop OK op de afstandsbediening of op de Knop INPUT op de display. Gebruik de  /  -toets op de afstandsbediening of op de + / - -toets op de display om de gewenste aanpassing of instelling te maken.
- 4 Druk op de knop  BACK op de afstandsbediening of op de Knop MENU op de display om het menu te verlaten, en de gemaakte instellingen worden automatisch opgeslagen.

Wilt u bijvoorbeeld de scherpte aanpassen, selecteer dan het menu-item "Beeld". Selecteer vervolgens "Scherpte" met de Knop OK op de afstandsbediening of op de Knop INPUT op de display. Selecteer vervolgens Scherpte met de  /  -toets op de afstandsbediening of op de  /  -toets op de display.

Gebruik vervolgens de  /  -toets op de afstandsbediening of op de + / - -toets op de display om de instelling van de scherpte te veranderen. De scherpte van het algehele beeldscherm verandert dan terwijl u dit doet.

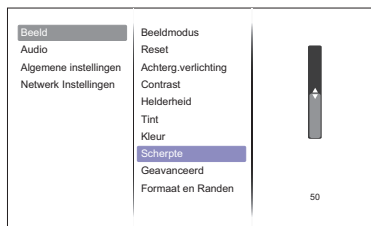

Druk tenslotte op de knop  BACK op de afstandsbediening of op de Knop MENU op de display, waardoor het aanpassen stopt en de veranderingen in het geheugen worden opgeslagen.

OPMERKING

- De knop  BACK op de afstandsbediening of op de Knop INPUT op de display wordt gebruikt om naar het vorige menu item te gaan.
- Alle veranderingen worden automatisch in het geheugen opgeslagen als de OSD verdwijnt. Schakel niet de stroom uit als u het menu gebruikt.

















Druk op de ADJUST knop als het menu niet is weergegeven.
Het volgende menu verschijnt.

- **PC ingang en Video ingang (HDMI, DVI, YPbPr, AV, VGA)**
 - **Audiomodus:**
Toegang tot voorgedefinieerde geluidsinstellingen.
 - **Volume Hoofdtel.:**
Pas het geluidsniveau van de audio uitgang aan.
 - **Beeldformaat:**
Wijzig beeldformaat.
 - **Auto Aanp.:**
Verplaats de positie van de afbeelding.
- **Alleen Video ingang (HDMI(Video), YPbPr, AV)**
 - **Beeldmodus:**
Selecteer voorgedefinieerde beeldinstellingen.

INHOUD VAN HET AANPASSINGSMENU

Beeld Picture

Beeld	Beeldmodus	Instelbaar
Audio	Reset	Levendig
Algemene instellingen	Achtern.verlichting	Natuurlijk
Netwerk Instellingen	Contrast	Normaal
	Helderheid	Film
	Tint	Foto
	Kleur	Energiebesparing
	Scherpte	
	Geavanceerd	
	Formaat en Randen	

Aanpassingsitem	Probleem / Optie		In te drukken knoppen
Beeldmodus *2 Picture Mode Direct	Instelbaar	Toont een afbeelding zoals ingesteld onder Image Settings Adjustments.	
	Levendig	Voor het weergeven van beelden van landschappen.	
	Natuurlijk	Voor natuurgetrouwe weergave.	
	Normaal	Voor de algemene windowsomgeving en de standaard scherminstelling.	
	Film	Voor film en video omgeving.	
	Foto	Voor foto omgeving.	
	Energiebesparing	Om het beeld weer te geven terwijl het verminderen van de macht.	
Reset Reset	Ja	De beeldinstelling wordt teruggezet naar de fabrieksinstelling.	
	Nee	Terug naar menu.	
Achtern.verlichting Backlight	Helderheid van back-light wordt verminderd.		 
Contrast Contrast	Te vaag		
	Te intens	 	
Helderheid *1 Brightness	Te donker		
	Te licht	 	
Tint Hue	Paarsachtig		
	Groenachtig	 	
Kleur Colour	Te zwak		
	Te sterk	 	
Scherpte *2 Sharpness	Te vaag		
	Te sherp	 	
Geavanceerd Advanced	Ruisreductie *2 Noise reduction	Uit	Ruis reductie is uitgeschakeld.
		LAAG	Beperkte mogelijkheid om elektrische ruis, eventueel veroorzaakt door verschillende media-players, te verminderen.
		MIDDEN	Electronisch beeldruis veroorzaakt door verschillende mediaspelers wordt meer verminderd dan Laag.
		HOOG	Electronisch beeldruis veroorzaakt door verschillende mediaspelers wordt meer verminderd dan Midden.

*1 Pas de Helderheid als u het beeldscherm in een donkere kamer gebruikt en het scherm te licht is.

*2 Alleen HDMI(Video), YPbPr en AV ingang.

Beeld Picture

Beeld	Beeldmodus	Instelbaar
Audio	Reset	Levendig
Algemene instellingen	Achterg.verlichting	Natuurlijk
Netwerk instellingen	Contrast	Normaal
	Helderheid	Film
	Tint	Foto
	Kleur	Energiebesparing
	Scherpte	
	Geavanceerd	
	Formaat en Randen	

Aanpassingsitem	Probleem / Optie		In te drukken knoppen	
Geavanceerd Advanced	Gamma Gamma	Gamma instellen. -4 - 4		
	Kleurtemp. Color temp.	Koel	Blauwachtig wit	
		Normaal	Groenachtig wit	
		Warm	Roodachtig wit	
		Instelbaar	R-WP(Rood)	Te weinig
	G-W(Groen)		Te veel	
	B-WP(Blauw)			
	Geavanceerde Scherpthe * ² Advanced sharpness	Uit	Geavanceerde Scherpthe is uitgeschakeld.	
		Aan	Beeldranden en lijnen worden verbeterd.	
	Dyn. contrast * ² Dynamic contrast	Uit	Dyn. contrast is uitgeschakeld.	
		LAAG	Dynamisch versterkte detailweergave.	
		MIDDEN	Dynamisch matig versterkte detailweergave .	
		HOOG	Dynamisch middelmatig versterkte detailweergave.	
	Dynamische Achtergrondverlichting * ² Dynamic backlight	Uit	Dynamische Achtergrondverlichting is uitgeschakeld.	
		Normaal	Optimaliseer dynamisch energieverbruik en beeldcontrast.	
		Max Verbruik	Optimaliseer dynamisch energieverbruik.	
		Beste Beeld	Optimaliseer dynamisch beeldcontrast.	
	Kleurverbetering * ² Colour enhancement	Uit	Kleurverbetering is uitgeschakeld.	
		LAAG	Kleurverbetering, levendigheid, kleurdetails.	
		MIDDEN	Kleurverbetering en levendigheid, matig.	
HOOG		Kleurverbetering en levendigheid, overmatig.		

*² Alleen HDMI(Video), YPbPr en AV ingang.

Beeld Picture













Beeld	Beeldmodus	Instelbaar
Audio	Reset	Levendig
Algemene instellingen	Achterg.verlichting	Natuurlijk
Netwerk Instellingen	Contrast	Normaal
	Helderheid	Film
	Tint	Foto
	Kleur	Energiebesparing
	Scherpte	
	Geavanceerd	
	Formaat en Randen	

Aanpassingsitem	Probleem / Optie	In te drukken knoppen
Formaat en Randen Format and edges	Beeldformaat Picture format Direct	Auto zoom Vergroot het beeld op het scherm in de oorspronkelijke beeldverhouding.
		Filmformaat 16:9 Schaal 4:3 formaat tot 16:9. HD of PC is niet aanbevolen.
		Breedbeeld Geeft breedbeeldformaat opgeblazen weer. HD of PC is niet aanbevolen.
		Niet geschaald Geeft alle afbeeldingen in de originele resolutie weer.
		4:3 Toon alle beeld-bronnen in een 4:3 beeld-verhouding.
	Schermranden ^{*2} Screen edges	Verander het beeldformaat. 0 (<input type="checkbox"/>) - 10 (<input type="checkbox"/>)
	Auto Aanp. Picture shift	Verplaats de positie van de afbeelding.

*2 Alleen HDMI(Video), YPbPr en AV ingang.

Audio Sound

Beeld	Audiomodus	Instelbaar
Audio	Reset	Origineel
Algemene instellingen	Bas	Film
Netwerk Instellingen	Hoge Tonen	Muziek
	Volume Hoofdtel.	Game
	Geavanceerd	Nieuws

Aanpassingsitem	Probleem / Optie		In te drukken knoppen
Audiomodus Sound Mode Direct	Instelbaar	Herstel aangepaste instellingen.	
	Origineel	Stel de originele geluidskwaliteit in.	
	Film	Geluidskwaliteit geschikt voor video's.	
	Muziek	Geluidskwaliteit geschikt voor muziek's.	
	Game	Geluidskwaliteit geschikt voor spel's.	
	Nieuws	Geluidskwaliteit geschikt voor nieuws's.	
Reset Reset	Ja	De geluidsinstelling wordt teruggezet naar de fabrieksinstelling.	
	Nee	Terug naar menu.	
Bas Bass	Te weinig	 	
	Te veel	 	
Hoge Tonen Treble	Te weinig	 	
	Te veel	 	
Volume Hoofdtel. Audio out Direct	Pas geluidsniveau aan.		
	Te zacht	 	
	Te hard	 	
Geavanceerd Advanced	Auto Volume Regeling Auto volume leveling	Uit	Auto Volume Regeling is uitgeschakeld.
		Aan	Verkleinen van plotselingen volumeniveau wisselingen.
	Luidsprekers Speaker	Uit	Interne speaker uitzetten.
		Aan	Interne speaker aanzetten.
	Clear Sound Clear sound	Uit	Clear Sound is uitgeschakeld.
		Aan	Geluidsvolume activeren .

Algemene instellingen

General settings

Beeld	Menutaal	English
Audio	Monitor ID	Français
Algemene instellingen	ECO-modus	Italiano
Netwerk Instellingen	Auto Zoeken	Español
	Klok	Deutsch
	Schema	Nederlands
	Sleeptimer	Polski
	Autom. Uitschakelen	Русский
	Auto Aanp.	Česky
	Pixel shift	日本語
	Bedien Instellingen	
	Opening logo	

Aanpassingsitem	Probleem / Optie				In te drukken knoppen	
Menutaal Menu Language	English	Engels	Nederlands	Nederlands		
	Français	Frans	Polski	Pools		
	Italiano	Italiaans	Русский	Russisch		
	Español	Spaans	Česky	Tsjechisch		
	Deutsch	Duits	日本語	Japanese		
Monitor ID Monitor id	Monitor-ID festleggen. 1 - 255					
ECO-modus ECO Mode	Normaal		Bediening over LAN wordt ondersteund.			
	Laag Vermogen Standby		Bediening over LAN wordt niet ondersteund.			
Auto Zoeken Auto Search	Uit		Auto Zoeken is uitgeschakeld.			
	Aan		Vindt automatisch beschikbare signal-bronnen.			
Klok Clock	Pas de datum en tijd van de interne klok aan. Zomertijd(Zomertijd/Standartaardtijd)/Datum/Tijd OPMERKING Je moet de klok instellen om de 'Schema' mogelijkheid te gebruiken.					
Schema Scheduling	Status	Uit	Schema is uitgeschakeld.			
		Aan	Schema is ingeschakeld.			
	Bron	Kies signaal-bron uit die getoond dient te worden wanneer het scherm weer wordt aangezet. USB/HDMI/DVI/YPbPr/AV/VGA				
	Aan Tijd Uit Tijd	Stel de tijd in om het scherm via 'Schema' aan en uit te zetten .				
	Herhaalmodus	Stelt het terugkerende rooster in. Geen Herhaling / Elke Zondag / Elke Maandag / Elke Dinsdag / Elke Woensdag / Elke Donderdag / Elke Vrijdag / Elke Zaterdag				
Bestand Selectie	Kies het te starten bestand als de monitor aan staat.					
Sleeptimer Sleep timer	Zet het scherm uit na een specifieke tijd. 0 - 180 mins					
Autom. Uitschakelen Auto switch off	Stel een bepaalde tijd in om het scherm af te sluiten wanneer er geen activiteit is. 0 - 240 mins OPMERKING Wanneer de monitor binnen de gestelde tijd handmatig wordt uitgeschakeld, wordt de automatische uitschakelijk gereset. Het scherm wordt uitgeschakeld wanneer de ingestelde tijd is verstreken.					

Algemene instellingen General settings

Beeld	Monitor ID
Audio	ECO-modus
Algemene instellingen	Auto Zoeken
Netwerk Instellingen	Klok
	Schema
	Sleeptimer
	Autom. Uitschakelen
	Auto Aanp.
	Pixel shift
	Bedien Instellingen
	Opening logo
	Fabrieksinst.

Aanpassingsitem	Probleem / Optie		In te drukken knoppen
Auto Aanp. *1 Auto adjust	Start	Regolare H. / V. Posizione, orologio e fase automaticamente.	
	Annuleer	Terug naar menu.	
Pixel shift *2 Pixel shift	Uit	Pixel shift is uitgeschakeld.	
	Aan	Verplaatst het schermbeeld automatisch om 'inbranden' of 'after-image' symptomen te voorkomen. Zelfs wanneer het scherm 30 seconden niet werkt.	
Bedien Instellingen Control settings	Vergrendel TB Local KB lock	Kies in- of uitschakelen van de controller back functie via de achterkant van het scherm.	
		Unlock	Stel functietoets in.
		Lock all	Vergreuder alle functietoetsen.
		Lock but volume	Schakel alle functietoetsen uit behalve VOL+ en VOL-.
		Lock but power	Schakel alle functietoetsen uit behalve de aan- en uitknop.
	Vergrendel Afstandsbediening RC lock	Kies in- of uitschakelen van de functietoets via de afstandsbediening.	
		Unlock	Stel functietoets in.
		Lock all	Vergreuder alle functietoetsen.
		Lock but volume	Schakel alle functietoetsen uit behalve VOL+ en VOL-.
		Lock but power	Schakel alle functietoetsen uit behalve de aan- en uitknop.
Opening Logo Opening Logo	Uit	het iiyama-logo wordt niet getoond als de scherm wordt aangezet.	
	Aan	het iiyama-logo wordt getoond als de scherm wordt aangezet.	
Fabrieksinst. Factory settings	OK	Standaardwaarden worden hersteld.	
	Annuleer	Terug naar menu.	

OPMERKING Druk op de afstandsbediening op  'Home' en 1998 om de slotfunctie Lokaal KB slot of RC slot onbruikbaar te maken.

*1 Alleen VGA ingang.

*2 Alleen HDMI(Video), YPbPr en AV ingang.

Network Instellingen Network Settings

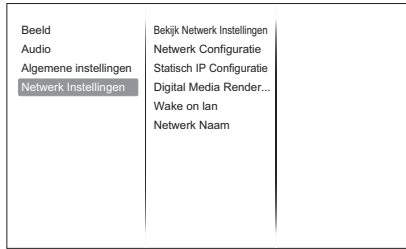

Aanpassingsitem	Probleem / Optie	In te drukken knoppen
Bekijk Network Instellingen View network settings	Laat verbonden netwerk status zien .	
Network Configuratie Network Configuration	Selecteer hoe het scherm netwerkbronnen moet toewijzen. DHCP & Auto IP / Static IP	
Statisch IP Configuratie Static IP Configuration	Ken {IP address}, {Netmask}, {Gateway}, {DNS1}, en {DNS2} aan het scherm toe.	
Digital Media Renderer - DMR Digital Media Renderer - DMR	Aan	Digital Media Renderer - DMR is uitgeschakeld.
	Uit	Ontvang multimedia bestanden van Smart phone of tablets die verbonden zijn met het netwerk.
Wake on lan * Wake on lan	Aan	Wake on lan is uitgeschakeld.
	Uit	Zet de monitor aan middels het LAN-netwerk.
Network Naam Network name	Hernoem het scherm voor eenvoudige netwerk herkenning .	

* Wake on lan is alleen beschikbaar wanneer de ECO-modus op Laag Vermogen Standby.

[Afspelen van multimedia bestanden]

Video's, foto's en muziek op het scherm via:

- uw computer verbonden via het netwerk
- een USB apparaat dat in verbinding staat met het scherm

● Afspelen van bestanden via de computer

Om bestanden vanaf de computer af te spelen, heeft u nodig:

- een bedraad netwerk, verbonden met een universele Plug en Play (uPnP) router
- Optioneel: een LAN kabel dat verbinding maakt tussen het scherm en het netwerk
- een media server op uw computer
- geschikte firewall instellingen op uw computer die de aansturing via de media server toestaan

■ Instellen van het delen van bestanden via media server

1. installeer een media server op uw computer om media bestanden te delen. Enkele media servers:
 - Voor PC: Windows Media Player 11 (of hoger) of Tversity
 - Voor MAC: Twonky
2. Schakel het delen van media bestanden op uw computer in door gebruik te maken van de media server. Voor meer informatie het instellen van een media server, verwijst ik u naar de website van de media server.

■ Afspelen van bestanden







1. Druk op de  SOURCE knop
 2. Selecteer [netwerk], en druk op OK
 3. Selecteer een bestand van de browser, druk op OK om af te spelen
 4. Druk op de afstandsbediening op de 'Play' toets om het afspelen te bedienen
- * • Selecteer het menu bovenin om bestanden te filteren op type
- Selecteer 'Sorteren' om bestanden te rangschikken op album naam, artiest of anders.

● Afspelen van multi media bestanden via het USB apparaat

Dit scherm kan muziek, video's en foto-bestanden van uw USB afspelen.

1. Sluit uw USB apparaat aan op de USB poort van het scherm.
2. Druk op de  SOURCE knop, selecteer USB en druk op OK.
3. De aangesloten USB is automatisch gedetecteerd voor alle afspelbare bestanden en worden automatisch ingedeeld in 3 typen:  muziek,  video en  foto.



4. Druk op de  BACK knop om omhoog te gaan naar het bovenste veld in het scherm. Druk op de  of  toets om het bestand te selecteren. Druk op 'OK' om af te spelen.
5. Selecteer het bestand van uw keuze. Druk op 'OK' om af te spelen.
6. Volg de instructies op het scherm om de afspeelfunctie te bedienen.
7. Druk op de 'Play' toetsen (, , , ) om het afspelen te bedienen.

■ **USB-standaard:**

2,0

■ **Ondersteunend bestandssysteem:**

FAT32

■ **Ondersteunend bestandsindeling:**

- Music: MP3, WMA, M4A, AAC, AC3
- Movie: AVI, MP4, MOV, MPG/MPEG
- Photo: JPEG, BMP, GIF

PAS OP

- De fabrikant is niet verantwoordelijk wanneer een USB apparaat niet door het scherm wordt ondersteund, en ook niet wanneer er schade of verlies optreedt.
- Overbelast de USB ingang niet. Wanneer u een USB apparaat heeft dat met meer dan 500mA energie contact met het scherm maakt, zorg er dan voor dat het is verbonden met een eigen externe voeding.

OPMERKING





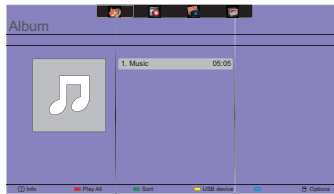

Wanneer u bestanden vanaf het USB apparaat afspeelt en u zet het scherm uit, zal de input bron teruggezet worden naar de laatste bron invoer, zoals HDMI, DVI, YPbPr, AV en VGA wanneer u het scherm de volgende keer weer aanzet.

[PLAY opties]

● Afspelen van muziek bestanden

1. Selecteer  muziek in de top navigatie.
2. Selecteer één muziek nummer, druk dan op OK.







3. Druk op de  BACK knop om het menuscherm te zien.
 - Alles afspelen: alle nummers uit de folder worden afgespeeld.
 - Sort : Het nummer wordt geclassificeerd.
 - USB device : Muzieklijst van de USB wordt getoond.
 - CH+/CH-: 'spring' een nummer naar voren of naar achteren.
 - OK: pauzeer of hervat.
 -  /  : om 10 seconden vooruit of achteruit te 'springen'.
 -  /  : vooruit en achteruit zoeken. Houd deze toetsen veelvuldig in om te wisselen van snelheid.
 -  : stoppen van de muziek.

■ Muziek opties

Tijdens het afspelen van een muziek, druk op  OPTIONS knop.

- Herhaal: herhaalt het afspelen van het nummer.
- Eenmaal afspelen: het eenmaal afspelen van een nummer.
- Media server: selecteer de media server.
- Shuffle On / Shuffle Off: in- of uitschakelen van het afspelen van nummers in willekeurige volgorde.

OPMERKING

Om informatie over een nummer te krijgen (bijvoorbeeld titel, artiest of de duur), selecteer de track, druk nogmaals op de  BACK knop om het menuscherm weer te geven, en druk vervolgens op de  INFO knop. Om de informatie te verbergen, drukt u nogmaals op de  INFO knop. Na het indrukken van de OK-knop om een nummer te selecteren, verdwijnt het menuscherm zodra de  INFO knop weer wordt geselecteerd. Druk op de  BACK knop om het menuscherm opnieuw weer te geven.

■ Het afspelen van fotobestanden in het muziekmenu

Tijdens het afspelen van een muziekbestand, druk op de  BACK knop en ga naar de bovenste balk van het scherm, selecteer de afbeelding en selecteer vervolgens slideshow.

● Afspelen van video bestanden

1. Selecteer een  video in de top navigatie.
2. Selecteer een video en druk op de OK.

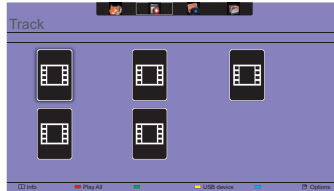

- Alles afspelen: alle video's uit de folder worden afgespeeld.
- Sort : Het video's wordt geclassificeerd.
- USB device : Video's lijst van de USB wordt getoond.
- CH+/CH-: 'spring' een video naar voren of naar achteren.
- OK: pauzeer of hervat de video.
- ◀ / ▶ : om 10 seconden vooruit of achteruit te 'springen'.
- ◀◀ / ▶▶ : vooruit en achteruit zoeken. Houd deze toetsen veelvuldig in om te wisselen van snelheid.
- ■ : Stop de video.

■ Video opties

Tijdens het afspelen van een video, druk op  OPTIONS knop.

<Option>

- Ondertitels: selecteer de beschikbare ondertiteling.
- Ondertitels Aan / Uit : Ondertiteling aan / uit.
- Aan Bij Dempen : Activeert de weergave van ondertiteling.
De ondertitels worden respectievelijk aan/uitgeschakeld door de mute-knop.
- Talen ondertitels: selecteer de taal voor ondertitels indien aanwezig.
- Karakter set: selecteer de correcte karakter set voor de ondertitels.
- Audio taal: selecteer een audio taal.
- Herhaal: herhaalt het afspelen van de video.
- Eenmaal afspelen: eenmaal afspelen van de video.
- Media server: selecteer de media server.
- Shuffle Aan / Shuffle Uit: in- of uitschakelen van het afspelen van video's in willekeurige volgorde.
- Status : Laat informatie over een video zien.

<Picture and Sound>

- Beeldmodus / Audiomodus / Volume Hoofdtel. / Beeldformaat

<Eco Setting>

- Scherm uit : Schakel het scherm uit om energie te besparen. Druk op een willekeurige knop op de afstandsbediening om het scherm weer aan te zetten.
- Autom. Uitschakelen

<Clock>

- Klok : Klok weergave aan / uit .
- Sleeptimer

● Afspelen van foto-bestanden

1. Selecteer  'Foto' in de top navigatie.
2. Selecteer een foto thumbnail en druk op OK.

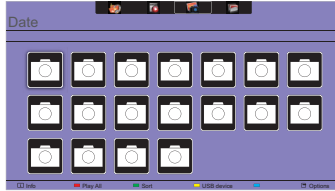

■ Start een slideshow

- Alles afspelen: speel alle foto's uit een folder af (multiple foto's).
- Sort : Het foto wordt geclassificeerd.
- USB device : Foto lijst van de USB wordt getoond.
- ◀ / ▶ : 'spring' naar de vorige of volgende foto en druk op OK.
- ■ : stop de slideshow.

■ Slideshow opties

Tijdens het afspelen van een slideshow, druk op de  OPTIONS knop.

<Option>

- Shuffle Aan / Shuffle Uit: in- of uitschakelen van het afspelen van foto's in willekeurige volgorde.
- Herhaal: nogmaals de slideshow bekijken.
- Eenmaal afspelen: het eenmaal afspelen van de slideshow.
- Slideshow tijd: selecteer de tijd hoelang een foto moet verschijnen in de slideshow.
- Slideshow transities: selecteer een transitie van de ene foto naar de andere.
- Media server: selecteer de media server.

<Picture and Sound>

- Beeldmodus / Audiomodus / Volume Hoofdtel. / Beeldformaat

<Eco Setting>

- Scherm uit : Schakel het scherm uit om energie te besparen. Druk op een willekeurige knop of de afstandsbediening om het scherm weer aan te zetten.
- Autom. Uitschakelen

● Folder

Het bevat de bestanden van de USB. Afspelen vanaf de folder is ook mogelijk.

STANDBY FUNCTIE

De standby functie van dit product voldoet aan de vereisten van VESA DPMS. Indien geactiveerd, vermindert het automatisch onnodige stroomconsumptie van de display als de computer niet gebruikt wordt.

Wilt u deze functie gebruiken, dan dient de display te worden aangesloten op een computer die voldoet aan VESA DPMS. De wijze waarop standby van de display functioneert wordt hieronder beschreven. De standby functie, waaronder tijdstellingen, wordt ingesteld door het besturingssysteem. Kijk in de handleiding van het besturingssysteem over de instellingen hiervan.

■ Energiebeheermodus

Als het videosignaal van de computer zijn uitgeschakeld, schakelt de display de Standby modus in waardoor het stroomverbruik wordt beperkt tot minder dan 0,5W*. Het scherm springt op zwart. Als het toetsenbord of muis worden gebruikt verschijnt het beeld na enkele seconden weer uit de Standby modus.

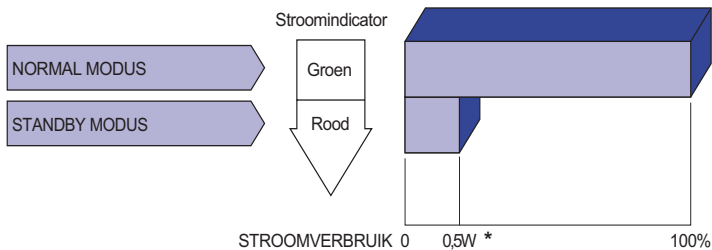

* Als er geen USB-randapparatuur en audio-video-apparaten zijn aangesloten.

OPMERKING Zelfs in de Standby modus verbruikt de display electriciteit. Zet de display uit met de aan/uit-knop als deze niet wordt gebruikt, zoals 'snachts en in het weekend, om onnodig stroomverbruik tegen te gaan.

PROBLEMEN OPLOSSEN

Als de display niet juist functioneert, moet u de onderstaande punten in de genoemde volgorde doornemen om te zien of een mogelijke oplossing wordt genoemd.

1. Verricht de afstellingen die staan beschreven in GEBRUIK VAN DE DISPLAY, afhankelijk van het probleem dat u ondervindt. Als de display geen beeld geeft, zie punt 2.
2. Raadpleeg de volgende overzichten als u geen passend afstellingsonderdeel vindt in GEBRUIK VAN DE DISPLAY of als het probleem aanhoudt.
3. Als u een probleem ondervindt dat niet in de overzichten wordt beschreven of als u het probleem niet aan de hand van de overzichten kunt oplossen, moet u de display niet langer gebruiken en moet u contact opnemen met uw dealer of met iiyama voor verdere assistentie.

Probleem

Controlepunt

- | | |
|---|--|
| ① Geen beeld. | <input type="checkbox"/> Is het netsnoer goed aangesloten?
<input type="checkbox"/> Staat de Power-schakelaar op ON?
<input type="checkbox"/> Staat er spanning op het stopcontact? Controleer dit met een ander apparaat.
<input type="checkbox"/> Als de blanco schermbeveiliging actief is, moet u het toetsenbord of de muis aanraken.
<input type="checkbox"/> Verhoog het Contrast en/of de Helderheid.
<input type="checkbox"/> Is de computer ingeschakeld?
<input type="checkbox"/> Is de signaalkabel goed aangesloten?
<input type="checkbox"/> Valt de signaaltiming van de computer binnen de specificatie van de display?
<input type="checkbox"/> Als de display in de Standby modus staat, moet u het toetsenbord of de muis aanraken. |
| ② Het scherm is niet gesynchroniseerd. | <input type="checkbox"/> Is de signaalkabel goed aangesloten?
<input type="checkbox"/> Valt de signaaltiming van de computer binnen de specificatie van de display? |
| ③ De schermpositie bevindt zich niet in het midden. | <input type="checkbox"/> Valt de signaaltiming van de computer binnen de specificatie van de display? |
| ④ Het scherm is te helder of te donker. | <input type="checkbox"/> Valt het video-uitgangsniveau van de computer binnen de specificatie van de display? |
| ⑤ Het scherm trilt. | <input type="checkbox"/> Valt het voltage binnen de specificatie van de display?
<input type="checkbox"/> Valt de signaaltiming van de computer binnen de specificatie van de display? |
| ⑥ Geen geluid. | <input type="checkbox"/> De audio-apparatuur (computer enz.) staat AAN.
<input type="checkbox"/> De audiokabel is op de juiste wijze aangesloten.
<input type="checkbox"/> Zet het geluid harder.
<input type="checkbox"/> De Mute-functie is UIT.
<input type="checkbox"/> Het audio-uitvoerniveau van de audioapparatuur komt overeen met despecificaties van de display. |
| ⑦ Het geluid staat tehard of te zacht. | <input type="checkbox"/> Het audio-uitvoerniveau van de audioapparatuur komt overeen met despecificaties van de display. |
| ⑧ Er is een vreemdgeluid te horen. | <input type="checkbox"/> De audiokabel is op de juiste wijze aangesloten. |

RECYCLE-INFORMATIE

Voor betere milieubescherming te schikken gelieve uw display niet.

Gelieve te bezoeken onze website: www.iiyama.com voor monitor recycling.

BIJLAGE

Design en specificaties kunnen vooraf en zonder opgave van reden gewijzigd worden.

SPECIFICATIES : ProLite LE3240S-B1

Afmeting	Categorie	32"
Lcd- scherm	Panel-technologie	IPS
	Afmeting	Diagonaal: 31,5" (80cm)
	Pixelafstand	0,36375mm H × 0,36375mm V
	Helderheid	350cd/m ² (Standaard)
	Contrastverhouding	1400 : 1 (Standaard)
	Inkijkhoek	Horizontaal: 178 graden, verticaal: 178 graden (Standaard)
	Reactietijd	8ms (Standaard: Grijs tot Grijs)
Aantal kleuren	Ongeveer 16,7M	
Synchronisatiefrequentie	Analoog: Horizontaal: 30,0-83,0kHz, verticaal: 50-76Hz Digitaal: Horizontaal: 30,0-83,0kHz, verticaal: 50-76Hz	
Maximale resolutie	1920 × 1080, 2,1 MegaPixels	
Ingangsaansluiting	VGA, DVI-D, HDMI	
Ingang audio-aansluiting	mini jack, RCA(L/R)	
Ingang Component aansluiting	RCA(Video/L/R)	
LAN	RJ45	
Seriële poort	RS-232C In/Out mini jack	
Plug & Play	VESA DDC2B™	
Ingang synchronisatiesignaal	Aparte sync:TTL, Positief of Negatief	
Ingang videosignaal	Analoog: 0.7Vp-p (Standaard), 75Ω, Positief Digitaal: DVI (Digital Visual Interface standaard Rev. 1,0) compatible Digitaal: HDMI	
Ingang audiosignaal	Maximaal 0,5Vrms	
IR -aansluiting	IR In/Out	
USB -aansluiting	USB2,0 (DC5V, 500mA USB Media Player)	
Koptelefoon-aansluiting	RCA(L/R)	
Luidsprekers	Intern:10W×2 (stereo luidsprekers)	
Maximum schermformaat	698,40mm W × 392,85mm H / 27,5" W × 15,5" H	
Stroombron	100-240VAC, 50/60Hz, 1,5A	
Energieverbruik*	42W standaard, Standby modus : 0,5W maximum	
Afmetingen / gewicht	726,5 × 425,5 × 63,5mm / 28,6 × 16,8 × 2,5 " (B×H×D), 5,2kg / 11,5lbs	
Omgevingsvariabelen	Gebruik : Temperatuur 0 tot 40°C / 32 tot 104°F Vochtigheidsgraad 20 - 80% (geen condensatie) Opslag : Temperatuur -20 tot 60°C / 4 tot 140°F Vochtigheidsgraad 5 - 95% (geen condensatie)	
Goedkeuringen	CE	

OPMERKING * Als er geen USB-randapparatuur en audio-video-apparaten zijn aangesloten.

SPECIFICATIES : ProLite LE3240S-B2

Afmeting Categorie	32"	
Lcd-scherm	Panel-technologie	VA
	Afmeting	Diagonaal: 31,5" (80cm)
	Pixelafstand	0,36375mm H × 0,36375mm V
	Helderheid	350cd/m ² (Standaard)
	Contrastverhouding	4000 : 1 (Standaard)
	Inkijkhoek	Horizontaal: 178 graden, verticaal: 178 graden (Standaard)
	Reactietijd	6,5ms (Standaard: Grijs tot Grijs)
Aantal kleuren	Ongeveer 16,7M	
Synchronisatiefrequentie	Analoog: Horizontaal: 30,0-83,0kHz, verticaal: 50-76Hz Digitaal: Horizontaal: 30,0-83,0kHz, verticaal: 50-76Hz	
Maximale resolutie	1920 × 1080, 2,1 MegaPixels	
Ingangsaansluiting	VGA, DVI-D, HDMI	
Ingang audio-aansluiting	mini jack, RCA(L/R)	
Ingang Component aansluiting	RCA(Video/L/R)	
LAN	RJ45	
Seriële poort	RS-232C In/Out mini jack	
Plug & Play	VESA DDC2B™	
Ingang synchronisatiesignaal	Aparte sync:TTL, Positief of Negatief	
Ingang videosignaal	Analoog: 0.7Vp-p (Standaard), 75Ω, Positief Digitaal: DVI (Digital Visual Interface standaard Rev. 1,0) compatible Digitaal: HDMI	
Ingang audiosignaal	Maximaal 0,5Vrms	
IR -aansluiting	IR In/Out	
USB -aansluiting	USB2,0 (DC5V, 500mA USB Media Player)	
Koptelefoon-aansluiting	RCA(L/R)	
Luidsprekers	Intern:10W×2 (stereo luidsprekers)	
Maximum schermformaat	698,40mm W × 392,85mm H / 27,5" W × 15,5" H	
Stroombron	100-240VAC, 50/60Hz, 1,5A	
Energieverbruik*	42W standaard, Standby modus : 0,5W maximum	
Afmetingen / gewicht	726,5 × 425,5 × 65,0mm / 28,6 × 16,8 × 2,6 " (B×H×D), 5,7kg / 12,6lbs	
Omgevingsvariabelen	Gebruik : Temperatuur 0 tot 40°C / 32 tot 104°F Vochtigheidsgraad 20 - 80% (geen condensatie) Opslag : Temperatuur -20 tot 60°C / 4 tot 140°F Vochtigheidsgraad 5 - 95% (geen condensatie)	
Goedkeuringen	CE, EAC, TÜV-Bauart	

OPMERKING * Als er geen USB-randapparatuur en audio-video-apparaten zijn aangesloten.

SPECIFICATIES : ProLite LE4340S-B1 / ProLite LE4340S-B1 A

Modelnaam		ProLite LE4340S-B1	ProLite LE4340S-B1 A
Afmeting Categorie		43"	
Lcd- scherm	Panel-technologie	AMVA3	
	Afmeting	Diagonaal: 43" (108cm)	
	Pixelafstand	0,49mm H × 0,49mm V	
	Helderheid	350cd/m ² (Standaard)	
	Contrastverhouding	3000 : 1 (Standaard)	
	Inkijkhoek	Horizontaal: 178 graden, verticaal: 178 graden (Standaard)	
	Reactietijd	8ms (Standaard: Grijs tot Grijs)	
Aantal kleuren		Ongeveer 16,7M	
Synchronisatiefrequentie		Analoog: Horizontaal: 30,0-83,0kHz, verticaal: 50-76Hz Digitaal: Horizontaal: 30,0-83,0kHz, verticaal: 50-76Hz	
Maximale resolutie		1920 × 1080, 2,1 MegaPixels	
Ingangsaansluiting		VGA, DVI-D, HDMI	
Ingang audio-aansluiting		mini jack, RCA(L/R)	
Ingang Component aansluiting		RCA(Video/L/R)	
LAN		RJ45	
Seriële poort		RS-232C In/Out mini jack	
Plug & Play		VESA DDC2B™	
Ingang synchronisatiesignaal		Aparte sync:TTL, Positief of Negatief	
Ingang videosignaal		Analoog: 0.7Vp-p (Standaard), 75Ω, Positief Digitaal: DVI (Digital Visual Interface standaard Rev. 1,0) compatible Digitaal: HDMI	
Ingang audiosignaal		Maximaal 0,5Vrms	
IR -aansluiting		IR In/Out	
USB -aansluiting		USB2,0 (DC5V, 500mA USB Media Player)	
Koptelefoon-aansluiting		RCA(L/R)	
Luidsprekers		Intern:10W×2 (stereo luidsprekers)	
Maximum schermformaat		940,90mm W × 529,25mm H / 37,0" W × 20,8" H	
Stroombron		100-240VAC, 50/60Hz, 2,5A	
Energieverbruik*		73W standaard, Standby modus : 0,5W maximum	
Afmetingen / gewicht		968,0 × 559,5 × 61,0mm / 38,1 × 22,0 × 2,4 " (B×H×D), 8,7kg / 19,2lbs	
Omgevingsvariabelen		Gebruik : Temperatuur 0 tot 40°C / 32 tot 104°F Vochtigheidsgraad 20 - 80% (geen condensatie) Opslag : Temperatuur -20 tot 60°C / 4 tot 140°F Vochtigheidsgraad 5 - 95% (geen condensatie)	
Goedkeuringen		CE, EAC, TÜV-Bauart	CE, UKCA, EAC, TÜV-Bauart

OPMERKING * Als er geen USB-randapparatuur en audio-video-apparaten zijn aangesloten.

SPECIFICATIES : ProLite LE4840S

Afmeting Categorie	48"	
Lcd-scherm	Panel-technologie	SVA
	Afmeting	Diagonaal: 48" (121cm)
	Pixelafstand	0,549mm H × 0,549mm V
	Helderheid	350cd/m ² (Standaard)
	Contrastverhouding	4000 : 1 (Standaard)
	Inkijkhoek	Horizontaal: 178 graden, verticaal: 178 graden (Standaard)
	Reactietijd	8ms (Standaard: Grijs tot Grijs)
Aantal kleuren	Ongeveer 10,6B	
Synchronisatiefrequentie	Analoog: Horizontaal: 30,0-83,0kHz, verticaal: 50-76Hz Digitaal: Horizontaal: 30,0-83,0kHz, verticaal: 50-76Hz	
Maximale resolutie	1920 × 1080, 2,1 MegaPixels	
Ingangsaansluiting	VGA, DVI-D, HDMI	
Ingang audio-aansluiting	mini jack, RCA(L/R)	
Ingang Component aansluiting	RCA(Video/L/R)	
LAN	RJ45	
Seriële poort	RS-232C In/Out mini jack	
Plug & Play	VESA DDC2B™	
Ingang synchronisatiesignaal	Aparte sync:TTL, Positief of Negatief	
Ingang videosignaal	Analoog: 0.7Vp-p (Standaard), 75Ω, Positief Digitaal: DVI (Digital Visual Interface standaard Rev. 1,0) compatible Digitaal: HDMI	
Ingang audiosignaal	Maximaal 0,5Vrms	
IR -aansluiting	IR In/Out	
USB -aansluiting	USB2,0 (DC5V, 500mA USB Media Player)	
Koptelefoon-aansluiting	RCA(L/R)	
Luidsprekers	Intern:10W×2 (stereo luidsprekers)	
Maximum schermformaat	1054,08mm W × 592,92mm H / 41,5" W × 23,3" H	
Stroombron	100-240VAC, 50/60Hz, 2,5A	
Energieverbruik*	89W standaard, Standby modus : 0,5W maximum	
Afmetingen / gewicht	1082,0 × 623,5 × 61,0mm / 42,6 × 24,5 × 2,4 " (B×H×D), 11,5kg / 25,4lbs	
Omgevingsvariabelen	Gebruik : Temperatuur 0 tot 40°C / 32 tot 104°F Vochtigheidsgraad 20 - 80% (geen condensatie) Opslag : Temperatuur -20 tot 60°C / 4 tot 140°F Vochtigheidsgraad 5 - 95% (geen condensatie)	
Goedkeuringen	CE, EAC	

OPMERKING * Als er geen USB-randapparatuur en audio-video-apparaten zijn aangesloten.

SPECIFICATIES : ProLite LE5540S

Afmeting	Categorie	55"
Lcd-scherm	Panel-technologie	IPS
	Afmeting	Diagonaal: 55" (139cm)
	Pixelafstand	0,63mm H × 0,63mm V
	Helderheid	350cd/m ² (Standaard)
	Contrastverhouding	1200 : 1 (Standaard)
	Inkijkhoek	Horizontaal: 178 graden, verticaal: 178 graden (Standaard)
	Reactietijd	8ms (Standaard: Grijs tot Grijs)
Aantal kleuren		Ongeveer 16,7M
Synchronisatiefrequentie		Analoog: Horizontaal: 30,0-83,0kHz, verticaal: 50-76Hz Digitaal: Horizontaal: 30,0-83,0kHz, verticaal: 50-76Hz
Maximale resolutie		1920 × 1080, 2,1 MegaPixels
Ingangsaansluiting		VGA, DVI-D, HDMI
Ingang audio-aansluiting		mini jack, RCA(L/R)
Ingang Component aansluiting		RCA(Video/L/R)
LAN		RJ45
Seriële poort		RS-232C In/Out mini jack
Plug & Play		VESA DDC2B™
Ingang synchronisatiesignaal		Aparte sync:TTL, Positief of Negatief
Ingang videosignaal		Analoog: 0.7Vp-p (Standaard), 75Ω, Positief Digitaal: DVI (Digital Visual Interface standaard Rev. 1,0) compatible Digitaal: HDMI
Ingang audiosignaal		Maximaal 0,5Vrms
IR -aansluiting		IR In/Out
USB -aansluiting		USB2,0 (DC5V, 500mA USB Media Player)
Koptelefoon-aansluiting		RCA(L/R)
Luidsprekers		Intern:10W×2 (stereo luidsprekers)
Maximum schermformaat		1209,6mm W × 680,4mm H / 47,6" W × 26,8" H
Stroombron		100-240VAC, 50/60Hz, 2,5A
Energieverbruik*		98W standaard, Standby modus : 0,5W maximum
Afmetingen / gewicht		1238,5 × 711,0 × 60,0mm / 48,8 × 28,0 × 2,4 " (B×H×D), 16,0kg / 35,3lbs
Omgevingsvariabelen		Gebruik : Temperatuur 0 tot 40°C / 32 tot 104°F Vochtigheidsgraad 20 - 80% (geen condensatie) Opslag : Temperatuur -20 tot 60°C / 4 tot 140°F Vochtigheidsgraad 5 - 95% (geen condensatie)
Goedkeuringen		CE, EAC

OPMERKING * Als er geen USB-randapparatuur en audio-video-apparaten zijn aangesloten.

AFMETINGEN : ProLite LE3240S-B1

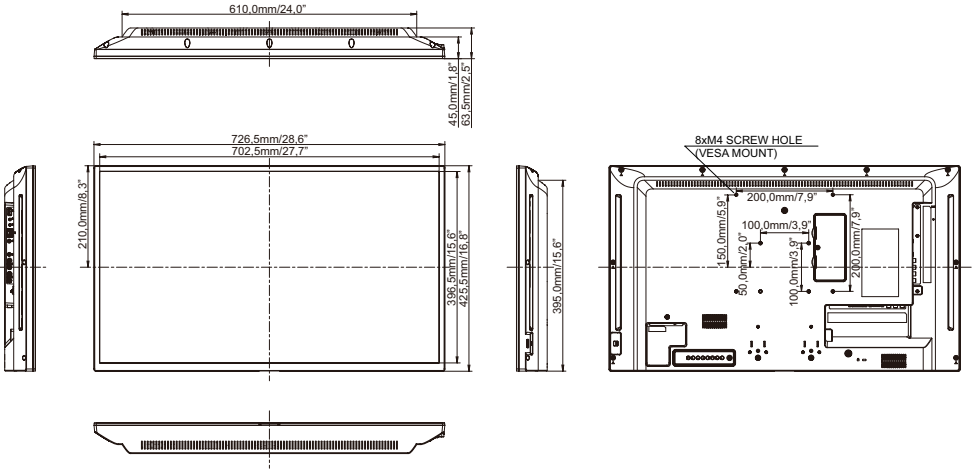

NEDERLANDS

AFMETINGEN : ProLite LE3240S-B2

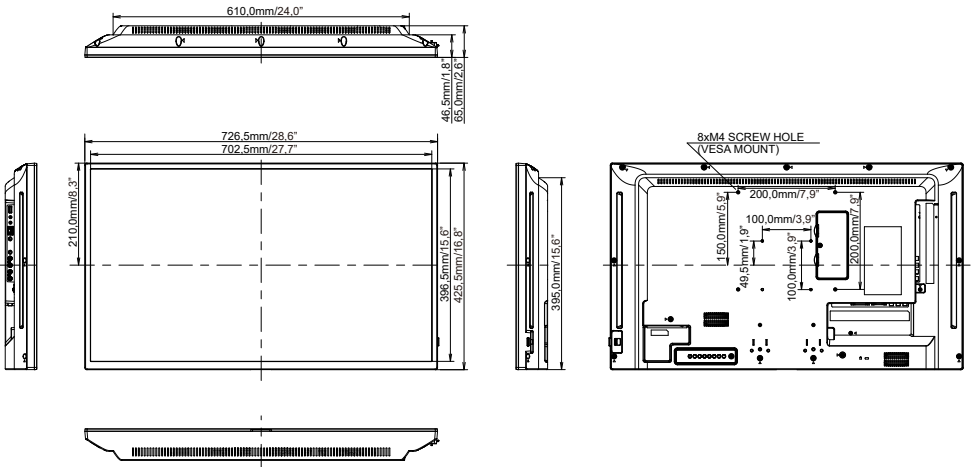

AFMETINGEN : ProLite LE4340S

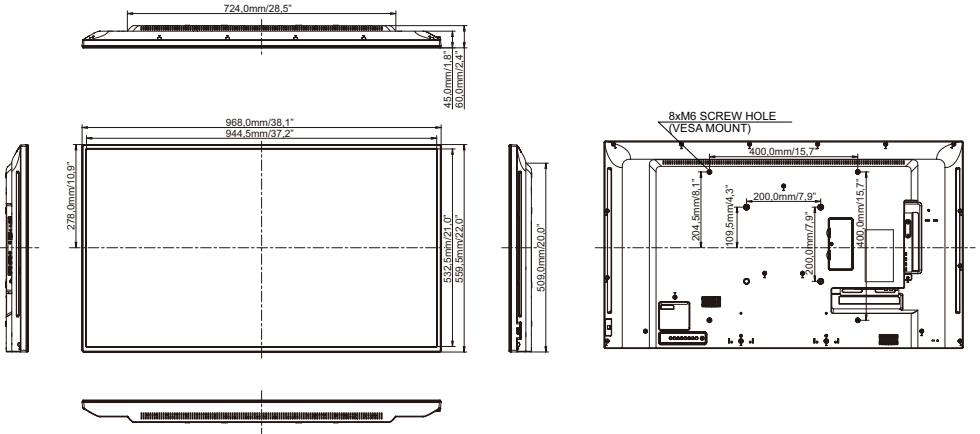

AFMETINGEN : ProLite LE4840S

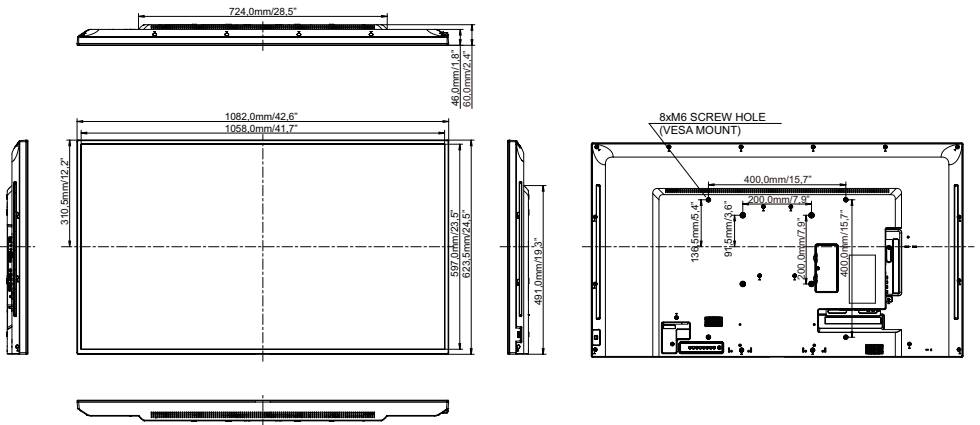

AFMETINGEN : ProLite LE5540S

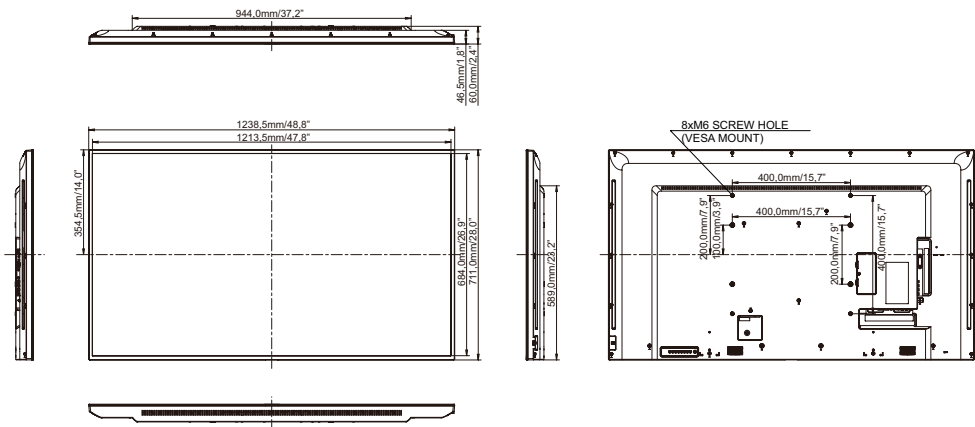

NEDERLANDS

ONDERSTEUNENDE TIMING

Timing		fH(kHz)	fV(Hz)	Dot clock (MHz)	VGA	DVI	HDMI	YPbPr	AV
VESA	VGA 640x480	31.469	59.940	25.175	<input type="checkbox"/>	<input type="checkbox"/>	<input type="checkbox"/>		
		37.861	72.809	31.500	<input type="checkbox"/>	<input type="checkbox"/>	<input type="checkbox"/>		
		37.500	75.000	31.500	<input type="checkbox"/>	<input type="checkbox"/>	<input type="checkbox"/>		
	SVGA 800x600	37.879	60.317	40.000	<input type="checkbox"/>	<input type="checkbox"/>	<input type="checkbox"/>		
		46.875	75.000	49.500	<input type="checkbox"/>	<input type="checkbox"/>	<input type="checkbox"/>		
	XGA 1024x768	48.363	60.004	65.000	<input type="checkbox"/>	<input type="checkbox"/>	<input type="checkbox"/>		
		60.023	75.029	78.750	<input type="checkbox"/>	<input type="checkbox"/>	<input type="checkbox"/>		
	WXGA 1280x768	47.776	59.870	79.500	<input type="checkbox"/>	<input type="checkbox"/>	<input type="checkbox"/>		
	WXGA 1280x800	49.702	59.810	83.500	<input type="checkbox"/>	<input type="checkbox"/>	<input type="checkbox"/>		
	SXGA 1280x960	60.000	60.000	108.000	<input type="checkbox"/>	<input type="checkbox"/>	<input type="checkbox"/>		
	SXGA 1280x1024	63.981	60.020	108.000	<input type="checkbox"/>	<input type="checkbox"/>	<input type="checkbox"/>		
WXGA1360x768	47.712	60.020	85.500	<input type="checkbox"/>	<input type="checkbox"/>	<input type="checkbox"/>			
WXGA1366x768	47.712	59.700	85.500	<input type="checkbox"/>	<input type="checkbox"/>	<input type="checkbox"/>			
UXGA 1600x1200	75.000	60.000	162.000	<input type="checkbox"/>	<input type="checkbox"/>	<input type="checkbox"/>			
FHD 1920x1080	67.500	60.000	148.500	<input type="checkbox"/>	<input type="checkbox"/>	<input type="checkbox"/>			
IBM	720x400	31.467	70.080	28.320	<input type="checkbox"/>	<input type="checkbox"/>	<input type="checkbox"/>		
	640x480	35.000	66.667	30.240	<input type="checkbox"/>	<input type="checkbox"/>	<input type="checkbox"/>		
MAC	832x624	49.725	74.500	57.283	<input type="checkbox"/>	<input type="checkbox"/>	<input type="checkbox"/>		
	1152x870	68.681	75.062	100.000	<input type="checkbox"/>	<input type="checkbox"/>	<input type="checkbox"/>		
SD	NTSC(SD480i)	15.734	59.940	13.500					<input type="checkbox"/>
	PAL(SD576i)	15.625	59.940	13.500					<input type="checkbox"/>
	SECAM(SD576i)	15.625	59.940	13.500					<input type="checkbox"/>
	480i	60Hz	15.734	59.940	27.000		<input type="checkbox"/>	<input type="checkbox"/>	
	576i	50Hz	15.625	50.000	13.500		<input type="checkbox"/>	<input type="checkbox"/>	
	480p	60Hz	31.469	59.940	27.000		<input type="checkbox"/>	<input type="checkbox"/>	
HD	720p	50Hz	31.250	50.000	27.000		<input type="checkbox"/>	<input type="checkbox"/>	
		60Hz	37.500	50.000	27.000		<input type="checkbox"/>	<input type="checkbox"/>	
	1080i	50Hz	28.125	50.000	74.250		<input type="checkbox"/>	<input type="checkbox"/>	
		60Hz	33.716	60.000	74.250		<input type="checkbox"/>	<input type="checkbox"/>	
	1080p	50Hz	56.250	50.000	148.500		<input type="checkbox"/>	<input type="checkbox"/>	
		60Hz	67.500	60.000	148.500		<input type="checkbox"/>	<input type="checkbox"/>	

* geeft de ondersteunde timing weer.