

INSTRUKCJA OBSŁUGI

ProLite

LCD Monitor

ProLite T1532MSC
ProLite T1732MSC
ProLite T1932MSC

POLSKI

Bardzo dziękujemy za wybranie monitora LCD firmy iiyama. Zalecamy, abyś poświęcił kilka minut i dokładnie przeczytał tę krótką, lecz wyczerpującą instrukcję, zanim zainstalujesz i włączysz monitor. Przechowuj tę instrukcję w bezpiecznym miejscu do wykorzystania w przyszłości.

DEKLARACJA ZGODNOŚCI Z WYMAGANIAMI OZNAKOWANIA CE

Niniejszy monitor LCD jest zgodny z wymaganiami następujących Dyrektyw WE/UE: 2014/30/UE "Dyrektywa EMC", 2014/35/UE "Dyrektywa niskiego napięcia", 2009/125/WE "Dyrektywa ErP" i 2011/65/UE "Dyrektywa RoHS".

Wymogi dotyczące odporności na zakłócanie spełniane są w przypadku użytkowania urządzenia w budynkach mieszkalnych, biurowych i rzemieślniczych, a także małych zakładach, zarówno wewnątrz budynków, jak i poza nimi. Wszystkie miejsca użytkowania urządzenia charakteryzują się dostępem do publicznej sieci zasilania niskim napięciem.

IYAMA CORPORATION: Wijkerveerstraat 8, 2131 HA Hoofddorp, The Netherlands

Model Nr. : PLT1532M / PLT1732M / PLT1932M

-
- Rezerwujemy sobie prawo do zmiany danych technicznych bez uprzedzenia.
 - Wszystkie znaki towarowe używane w tej instrukcji obsługi stanowią własność ich odpowiednich właścicieli.

SPIS TREŚCI

W TROSCE O TWOJE BEZPIECZEŃSTWO	1
ZALECENIA DOTYCZĄCE BEZPIECZEŃSTWA.....	1
SPECJALNE UWAGI NA TEMAT MONITORÓW LCD	3
OBSŁUGA KLIENTA.....	3
CZYSZCZENIE	3
ZANIM URUCHOMISZ MONITOR	4
WŁAŚCIWOŚCI	4
KONTROLA ZAWARTOŚCI OPAKOWANIA	5
SPECJALNE UWAGI DOTYCZĄCE EKRAŃÓW DOTYKOWYCH ..	5
INSTALACJA NA ŚCIANIE	5
ZALECENIA DOTYCZĄCE ZABUDOWY	5
ELEMENTY STERUJĄCE I ZŁĄCZA	6
PODŁĄCZANIE MONITORA	7
USTAWIENIA KOMPUTERA	8
REGULACJA KĄTA WIDZENIA	9
OBSŁUGA MONITORA	10
ZAWARTOŚĆ MENU REGULACJA	11
REGULACJA PARAMETRÓW EKRAŃU	16
FUNKCJA ZARZĄDZANIA ENERGIĄ	19
ROZWIĄZYWANIE PROBLEMÓW	20
INFORMACJE NA TEMAT RECYKLINGU	21
DODATEK	22
DANE TECHNICZNE : ProLite T1532MSC	22
DANE TECHNICZNE : ProLite T1732MSC	25
DANE TECHNICZNE : ProLite T1932MSC	27
WYMIARY : ProLite T1532MSC	30
WYMIARY : ProLite T1732MSC	30
WYMIARY : ProLite T1932MSC	30
SYNCHRONIZACJA.....	31



Zalecamy recykling starego sprzętu. Wszelkie informacje na ten temat można znaleźć klikając link Poland na międzynarodowej stronie internetowej firmy iiyama pod adresem <http://www.iiyama.com/recycle>

W TROSCE O TWOJE BEZPIECZEŃSTWO

ZALECENIA DOTYCZĄCE BEZPIECZEŃSTWA

OSTRZEŻENIE

ZAPRZESTAŃ UŻYTKOWANIA MONITORA, GDY CZUJESZ, ŻE WYSTĘPUJE JAKIŚ PROBLEM

Gdy zauważysz jakiegokolwiek nienormalne zjawiska, takie jak dym, dziwne dźwięki lub opary, odłącz monitor i natychmiast skontaktuj się z centrum serwisowym firmy iiyama. Dalsze używanie monitora może być niebezpieczne i spowodować pożar lub porażenie prądem elektrycznym.

NIGDY NIE ZDEJMUJ OBUDOWY

Wewnątrz monitora znajdują się obwody wysokiego napięcia. Zdjęcie obudowy może narazić na niebezpieczeństwo pożaru lub porażenia prądem elektrycznym.

NIE WKŁADAJ ŻADNYCH PRZEDMIOTÓW DO MONITORA

Nie dopuszczaj do sytuacji, aby we wnętrzu monitora znalazły się jakiegokolwiek ciała stałe lub płyny, na przykład woda. W razie takiego zdarzenia, natychmiast odłącz monitor i skontaktuj się ze swym dostawcą lub z centrum serwisowym firmy iiyama. Używanie monitora z jakimikolwiek obcymi obiektami wewnątrz może spowodować pożar, porażenie prądem elektrycznym lub uszkodzenie.

USTAW MONITOR NA PŁASKIEJ, STABILNEJ POWIERZCHNI

Monitor może spowodować obrażenia ciała w razie upadku lub upuszczenia.

NIE UŻYWAJ MONITORA W POBLIŻU WODY

Nie używaj monitora w miejscach, gdzie mogłoby dojść do spryskania lub oblania monitora wodą, ponieważ mogłoby to spowodować pożar lub porażenie prądem elektrycznym.

MONITOR NALEŻY UŻYWAĆ PRZY OKREŚLONYM ZASILANIU

Zadbaj, aby monitor był używany tylko przy określonym zasilaniu energią elektryczną. Korzystanie z zasilania o niewłaściwym napięciu spowoduje nieprawidłowe działanie i może spowodować pożar lub porażenie prądem elektrycznym.

CHROŃ PRZEWODY

Nie rozciągaj, ani nie zginaj przewodu zasilającego, ani przewodu sygnałowego. Nie kładź monitora, ani żadnych innych ciężkich przedmiotów na przewodach. W przypadku uszkodzenia, przewody mogą spowodować pożar lub porażenie prądem elektrycznym.

NIEKORZYSTNE WARUNKI POGODOWE

Zaleca się nie używać monitora w czasie silnej burzy z wyładowaniami, ponieważ ustawiczne zaniki zasilania mogą spowodować nieprawidłowe działanie. Zaleca się także nie dotykać wtyczki w takich okolicznościach, ponieważ mogłoby to spowodować porażenie prądem elektrycznym.

UWAGA

MIEJSCE USTAWIENIA MONITORA

Nie ustawiaj monitora w miejscach, gdzie mogą wystąpić nagłe zmiany temperatury lub w przestrzeniach wilgotnych, zapyłonych lub zadymionych, ponieważ mogłyby to spowodować pożar, porażenie prądem elektrycznym lub uszkodzenie. Należy również unikać takich miejsc, gdzie słońce świeci wprost na monitor.

NIE UMIESZCZAJ MONITORA W MIEJSCACH STWARZAJĄCYCH ZAGROŻENIE

W przypadku ustawienia monitora w nieodpowiednim miejscu, monitor może przewrócić się i spowodować obrażenia ciała. Należy także zadbać, aby na monitorze nie były umieszczane żadne ciężkie przedmioty. Wszystkie przewody powinny być ułożone w taki sposób, aby dzieci nie mogły ich pociągać, co mogłoby spowodować obrażenia ciała.

UTRZYMUJ DOBRĄ WENTYLACJĘ

Monitor jest zaopatrzony w szczeliny wentylacyjne, aby chronić go przed przegrzaniem. Zastąpienie tych szczelin może spowodować pożar. W celu zapewnienia odpowiedniego przepływu powietrza, monitor powinien być ustawiony w odległości przynajmniej 10 cm (lub 4 cale) od jakichkolwiek ścian. W żadnym razie nie wolno usuwać podstawki (stopki) monitora. Usunięcie podstawki spowoduje zablokowanie otworów wentylacyjnych na tyłach obudowy, co może spowodować przegrzanie monitora. Ustawianie monitora na tylnej stronie, na boku lub do góry nogami, lub na dywanie albo innym miękkim materiale może także spowodować zagrożenie.

ODŁĄCZ PRZEWODY PRZED PRZESTAWIENIEM MONITORA

Przed przemieszczeniem monitora wyłącz zasilanie, odłącz kabel zasilający od gniazdka oraz zadbaj o odłączenie przewodu sygnałowego. Jeżeli nie odłączysz tych przewodów, może dojść do pożaru lub porażenia prądem elektrycznym.

ODŁĄCZAJ PRZEWODY MONITORA

Gdy monitor ma nie być używany przez długi okres czasu, zaleca się pozostawienie monitora z odłączonymi przewodami.

PRZY ODŁĄCZANIU PRZEWODU CHWYTAJ WTYCZKĘ

Aby odłączyć kabel zasilający lub kabel sygnałowy, zawsze odłączaj go trzymając za wtyczkę. Nigdy nie ciągnij samego przewodu, ponieważ może to spowodować pożar lub porażenie prądem elektrycznym.

NIE DOTYKAJ WTYCZEK WILGOTNYMI DŁONIAMI

Wymywanie lub wkładanie wtyczki do gniazda wilgotnymi dłońmi może być przyczyną porażenia prądem elektrycznym.

UMIESZCZANIE MONITORA NA KOMPUTERZE

Upewnij się, czy komputer jest wystarczająco wytrzymały, aby utrzymać masę monitora, ponieważ w przeciwnym razie może dojść do uszkodzenia komputera.

UWAGA ODNOŚNIE UŻYTKOWANIA 24/7

Monitor nie został zaprojektowany do użytku 24/7 w dowolnym środowisku.

INNE ZALECENIA

ZALECENIA DOTYCZĄCE ERGONOMII

W celu wyeliminowania zmęczenia oczu nie używaj monitora ustawionego na jasnym tle lub w ciemnym pomieszczeniu. Aby zapewnić optymalne warunki oglądania, monitor powinien być ustawiony na wysokości tuż poniżej poziomu oczu i w odległości 40-60 cm (16-24 cali) od oczu. Kiedy używa się monitora przez długi okres czasu, zalecane jest przerywanie pracy co godzinę na dziesięć minut, ponieważ ciągłe patrzenie na ekran może spowodować przemęczenie wzroku.

SPECJALNE UWAGI NA TEMAT MONITORÓW LCD

Przedstawione poniżej objawy są zjawiskami normalnymi w przypadku monitorów LCD i nie wskazują problemu.

- INFO**
- Przy pierwszym włączeniu monitora LCD, obraz może nie być dopasowany do obszaru wyświetlania ze względu na typ używanego komputera. W takim przypadku należy ustawić obraz we właściwym położeniu.
 - W zależności od używanego wzoru na pulpicie, możesz stwierdzić niewielką nierównomierność jasności ekranu.
 - Ze względu na właściwości ekranu LCD, po przełączeniu wyświetlanego obrazu może utrzymywać się powidok poprzedniego ekranu, jeśli ten sam obraz był wyświetlany przez kilka godzin. W takim przypadku, dzięki zmianie obrazu lub wyłączeniu zasilania na kilka godzin następuje powolna regeneracja ekranu.
 - Gdy ekran pozostaje ciemny, migocze lub nie świeci, skontaktuj się ze swym dostawcą lub centrum serwisowym firmy iiyama w celu dokonania wymiany układu podświetlania. Nigdy nie przystępuj do samodzielnych napraw.

OBSŁUGA KLIENTA

- INFO**
- Lampa jarzeniowa, stosowana w monitorze LCD może wymagać okresowej wymiany. Kwestię objęcia gwarancją tej części prosimy sprawdzić w lokalnym centrum serwisowym firmy iiyama.
 - Gdy musisz zwrócić swoje urządzenie do naprawy, a oryginalne opakowanie zostało wyrzucone, prosimy o skontaktowanie się ze swym dostawcą lub z centrum serwisowym firmy iiyama w celu uzyskania porady lub zastępczego opakowania.

CZYSZCZENIE

- OSTRZEŻENIE**
- Jeśli podczas czyszczenia monitora dojdzie do wpadnięcia jakichkolwiek materiałów lub rozlania na monitor takich płynów jak woda, natychmiast odłącz kabel zasilający i skontaktuj się ze swym dostawcą lub z centrum serwisowym firmy iiyama.

- INFO**
- Aby chronić powierzchnię dotykową, uważaj aby nie zarysować ekranu i nie przyciskać do niego twardych przedmiotów.
 - Nigdy nie używaj następujących silnych rozpuszczalników. Mogą one uszkodzić obudowę i powierzchnię ekranu.
Ścierne środki czyszczące Woski Rozpuszczalniki
 - Skutkiem pozostawiania obudowy przez długi okres czasu w zetknięciu z jakimikolwiek produktami z gumy lub tworzyw sztucznych może być degeneracja lub odbarwienie materiału obudowy.

OBUDOWA Plamy można usuwać za pomocą ściereczki lekko zwilżonej roztworem łagodnego detergentu. Następnie należy wytrzeć obudowę miękką suchą szmatką.

EKRAN DOTYKOWY Powierzchnię ekranu dotykowego należy czyścić przy pomocy miękkiej szmatki nawilżonej łagodnym środkiem do czyszczenia szyb lub mieszanką (w proporcji 50/50) wody i alkoholu izopropylowego.

ZANIM URUCHOMISZ MONITOR

WŁAŚCIWOŚCI

- ◆ Obsługuje rozdzielczości do 1024 × 768 : ProLite T1532MSC
- ◆ Obsługuje rozdzielczości do 1280 × 1024 : ProLite T1732MSC / ProLite T1932MSC
- ◆ Wysoki kontrast 500:1 (typowy) / Jasność 225 cd/m² (typowy: z Ekran dotykowy) : ProLite T1532MSC
- ◆ Wysoki kontrast 700:1 (typowy) / Jasność 330 cd/m² (typowy: z Ekran dotykowy) : ProLite T1532MSC-B3X
- ◆ Wysoki kontrast 700:1 (typowy) / Jasność 315 cd/m² (typowy: z Ekran dotykowy) : ProLite T1532MSC-B3AG
- ◆ Wysoki kontrast 1000:1 (typowy) / Jasność 225 cd/m² (typowy: z Ekran dotykowy) : ProLite T1732MSC-B1 / ProLite T1732MSC-B1X
- ◆ Wysoki kontrast 1000:1 (typowy) / Jasność 215 cd/m² (typowy: z Ekran dotykowy) : ProLite T1732MSC-B1AG / ProLite T1732MSC-W1AG / ProLite T1932MSC-B2AG / ProLite T1932MSC-W2AG
- ◆ Wysoki kontrast 800:1 (typowy) / Jasność 225 cd/m² (typowy: z Ekran dotykowy) : ProLite T1932MSC-B1 / ProLite T1932MSC-B1X
- ◆ Wysoki kontrast 1000:1 (typowy) / Jasność 225 cd/m² (typowy: z Ekran dotykowy) : ProLite T1932MSC-B2X
- ◆ Cyfrowe wygładzanie znaków
- ◆ Automatyczna konfiguracja
- ◆ Głośniki Stereo 2 x 1W
- ◆ Zgodność ze standardem Plug & Play VESA DDC2B
Zgodność z systemami Windows[®] XP/Vista/7/8/8,1/10
- ◆ Zarządzanie energią (zgodność ze standardem VESA DPMS)
- ◆ Zgodność ze standardem zamocowania VESA (100mm×100mm)
- ◆ Miejsce na blokadę zabezpieczającą
- ◆ Zgodność ze standardem IP54 (Dotyczy tylko przodu monitora)
- ◆ Szkló z powłoką antyrefleksyjną :
ProLite T1532MSC-B1AG / ProLite T1532MSC-B3AG / ProLite T1732MSC-B1AG / ProLite T1732MSC-W1AG / ProLite T1932MSC-B2AG / ProLite T1932MSC-W2AG

■ Funkcje dotykowe pod Windows 8/8,1/10

Podstawowe operacje dotykowe mogą być wykonywane pod systemem operacyjnym Windows 8/8,1/10.

Pełny zakres funkcjonalności dotykowych i ich prawidłowe działanie nie są jednak gwarantowane. Proszę wziąć to pod uwagę.

KONTROLA ZAWARTOŚCI OPAKOWANIA

Do opakowania są dołączane wymienione poniżej akcesoria. Sprawdź, czy znajdują się one w opakowaniu razem z monitorem. Jeżeli czegoś brakuje lub coś jest uszkodzone, skontaktuj się ze swym lokalnym dostawcą firmy iiyama lub z regionalnym biurem firmy iiyama.

- Kabel zasilający*¹
- Kabel sygnałowy ze złączem VGA(D-sub)
- Kabel DVI-D
- Kabel USB
- Kabel audio
- Śrubka (M3x6mm)
- Płyta CD-ROM ze sterownikiem*²
- Instrukcja bezpieczeństwa
- Skrócona instrukcja obsługi

UWAGA

*¹ Parametry znamionowe przewodu zasilającego dla obszarów, gdzie stosowane jest napięcie 120V w sieci, wynoszą 10A/125V. Jeżeli korzystasz z zasilania o wyższych parametrach znamionowych niż podane powyżej, musi być stosowany kabel zasilający o parametrach znamionowych 10A/250V. Pamiętaj, iż używanie nieoryginalnego kabla zasilającego skutkuje utratą wszelkich praw gwarancyjnych.

*² Płyta zawiera sterownik do monitora dotykowego.

Zainstaluj sterownik po podłączeniu monitora do komputera kablem USB. Szczegóły znajdziesz w pliku Readme na płycie.

SPECJALNE UWAGI DOTYCZĄCE EKRANÓW DOTYKOWYCH

Dotykanie powierzchni ekranu przedmiotami szpiczastymi, o ostrych krawędziach lub metalowymi może trwale uszkodzić monitor.

Może to prowadzić do unieważnienia gwarancji.

Zalecamy używanie plastikowego rysika (o promieniu 0.8 lub większym) lub palca.

INSTALACJA NA ŚCIANIE

OSTRZEŻENIE

Jeśli chcesz powiesić monitor na ścianie, użyj śruby M4 z podkładką. Jej długość dostosuj go grubości uchwyty tak, aby długość śruby "L" wynosiła 8 mm. Dłuższa śruba może uszkodzić części elektryczne wewnątrz monitora i w konsekwencji doprowadzić do porażenia prądem lub uszkodzenia monitora.

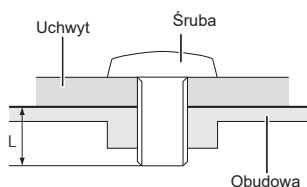

ZALECENIA DOTYCZĄCE ZABUDOWY

OSTRZEŻENIE

Monitor nie został zaprojektowany z myślą o użytkowaniu w środowisku gdzie panuje wysoka temperatura.

W przypadku zabudowy monitora należy zadbać o odpowiednią wentylację, która utrzyma temperaturę na poziomie zgodnym z wymogami specyfikacyjnymi.

ELEMENTY STERUJĄCE I ZŁĄCZA

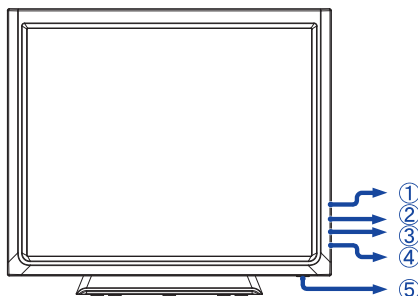

<Przód>

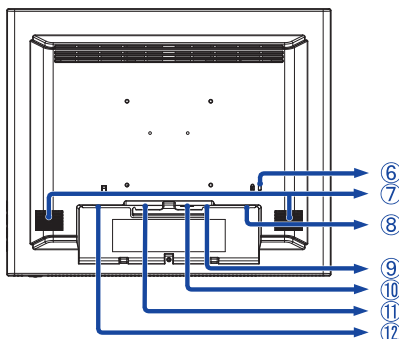

<Tył>

- ① Przycisk Menu ()
 - ② Przycisk przewijania w górę / Jasność ()
 - ③ Przycisk przewijania w dół / Wyciszenie ()
 - ④ Przycisk Wybierz ()
 - ⑤ Przełącznik zasilania ()
 - ⑥ Miejsce na blokadę zabezpieczającą
- INFO** Mocując odpowiedni kabel zabezpieczający z blokadą ochronisz monitor przed ewentualną kradzieżą lub przestawieniem.
- ⑦ Głośniki
 - ⑧ Złącze USB
 - ⑨ Złącze audio
 - ⑩ 15-stykowe złącze VGA(D-sub) mini
 - ⑪ 24-stykowe złącze DVI-D
 - ⑫ Gniazdo zasilania prądem przemiennym (~ : Prąd przemienny)

[Montaż i demontaż osłony na kable]

• Demontaż

- ① Naciśnij, przytrzymaj i usuń osłonę.

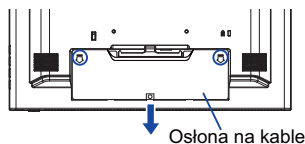

• Montaż

- ① Nałóż osłonę i przykręć ją śrubką.

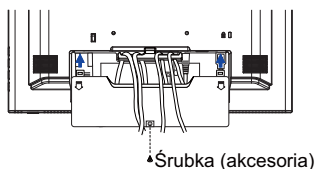

PODŁĄCZANIE MONITORA

- 1 Upewnij się, czy komputer i monitor są wyłączone.
- 2 Przewodem sygnałowym połącz monitor z komputerem.
- 3 Podłącz komputer do monitora kablem USB.
- 4 Połącz monitor ze sprzętem audio wykorzystując kabel audio do komputera, jeśli masz zamiar korzystać z funkcji audio.
- 5 Podłącz kabel zasilający najpierw do monitora, a następnie do gniazdka elektrycznego.
- 6 Włącz monitor i komputer.

UWAGA ■ Przewody sygnałowe używane do łączenia komputera z monitorem mogą być różne w zależności od typu używanego komputera. Nieprawidłowe połączenie może spowodować poważne uszkodzenie zarówno monitora, jak i komputera. Kabel dostarczany wraz z monitorem to standardowy kabel z złączem. Jeżeli potrzebny jest specjalny kabel, skontaktuj się ze swym sprzedawcą lub najbliższym przedstawicielem firmy iiyama.

■ W przypadku podłączenia do komputera Macintosh, skontaktuj się ze swym lokalnym dostawcą firmy iiyama lub regionalnym biurem firmy iiyama w celu uzyskania odpowiedniego złącza przejściowego.

■ Upewnij się, że śruby mocujące są dobrze dokręcone na obu końcach kabla sygnałowego.

■ Nie podłączaj monitora do komputera kablami USB w tym samym czasie. Nie można ich używać jednocześnie.

[Przykład połączenia]

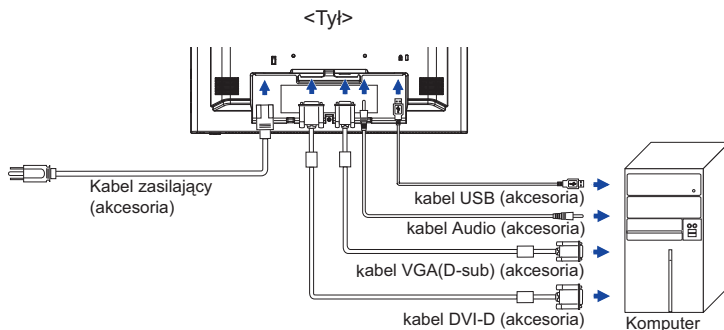

[Zbierz kable]

- 1 Przełóż kable przez uchwyt i otwór.
- 2 Zbierz kable z tyłu stopki.

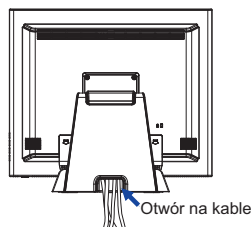
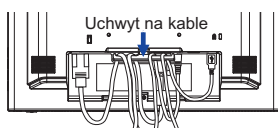

USTAWIENIA KOMPUTERA

■ Synchronizacja sygnałów

Patrz tabela synchronizacji dla podstawowych rozdzielczości w rozdziale SYNCHRONIZACJA na stronie 31.

■ Windows XP/Vista/7/8/8,1/10 Plug & Play

Monitor LCD firmy iiyama jest zgodny ze standardem VESA DDC2B. Funkcja Plug & Play działa w systemach operacyjnych Windows XP/Vista/7/8/8,1/10 dzięki przyłączeniu komputera zgodnego ze standardem DDC2B za pomocą dostarczonego przewodu sygnałowego.

Odpowiedni sterownik monitora dla systemów Windows XP można pobrać przez Internet ze strony <http://www.iiyama.pl> (do pobrania przy każdym z modeli).

UWAGA

■ Aby uzyskać dodatkowe informacje o sposobie pobierania sterownika dla monitora z ekranem dotykowym, należy odwiedzić wspomnianą powyżej witrynę internetową.

■ W większości przypadków systemów operacyjnych Macintosh lub Unix nie są wymagane sterowniki monitorów. Aby uzyskać więcej informacji, najpierw należy skontaktować się z dostawcą komputera.

■ Włączanie monitora

Najpierw włącz monitor, następnie komputer.

■ Sterownik ekranu dotykowego

Sterownik i system mogą nie zadziałać, jeśli włączając komputer dotykasz ekranu.

W zależności od BIOS-u Twojego komputera, sterownik może nie zadziałać, jeśli włączona jest funkcja oszczędzania energii. W takim przypadku należy wyłączyć funkcję oszczędzania energii.

■ System operacyjny kompatybilny z funkcją

Microsoft Windows XP (64 bit i 32 bit)

Microsoft Windows Vista (64 bit i 32 bit)

Microsoft Windows 7 (64 bit i 32 bit)

Microsoft Windows 8 / 8.1 / 10 (64 bit i 32 bit)

Microsoft Windows CE 2.13 / 3.0, net 6.0

Mac OS9.x, OS X V10.4 / 10.5 / 10.6 i wersje późniejsze

Linux (Kernel 2.4, 2.6x) i wersje późniejsze

Nie jest kompatybilny z wcześniejszymi wersjami Windows

	Windows8/8.1/10	Windows7*5	Windows7*4	Vista	XP
Mysz domyślna*1	○	○	○	○	○
Cyfrowa funkcja dotykowa*2	○	○	○	○	×
Cyfrowa funkcja Touch z Windows 7*3	○	○	×	×	×

	2K	Windows CE	XP Embedded	Mac OS9,OSX	Linux
Mysz domyślna*1	○	○	○	○	○
Cyfrowa funkcja dotykowa*2	×	×	×	×	×
Cyfrowa funkcja Touch z Windows 7*3	×	×	×	×	×

*1 Mysz domyślna (kliknij, przeciągnij, kliknij dwukrotnie, kliknij prawym przyciskiem myszy)

*2 Cyfrowa funkcja dotykowa

(kliknij, przeciągnij/wybierz, kliknij dwukrotnie, kliknij prawym przyciskiem myszy, podgląd)

*3 Cyfrowa funkcja Touch z Windows 7

*4 Windows 7 - Starter i Home Basic wersja

*5 Windows 7 - Home Premium, Professional, Enterprise i Ultimate wersjami

REGULACJA KĄTA WIDZENIA

- Optymalna praca przy monitorze polega na bezpośrednim, prostopadłym patrzeniu na ekran.
- Przytrzymaj podstawę tak by monitor nie przewrócił się podczas ustawiania kąta nachylenia monitora.
- Istnieje możliwość zmiany kąta nachylenia monitora o 90° w tył i 5° do przodu.

- UWAGA**
- Nie dotykaj ekranu LCD przy zmianie kąta ustawienia monitora. Może to spowodować uszkodzenie lub pęknięcie ekranu LCD.
 - Zachowaj ostrożność przy zmianie kąta ustawienia monitora, aby nie przygnieść sobie palców albo dłoni.

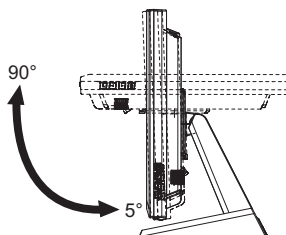
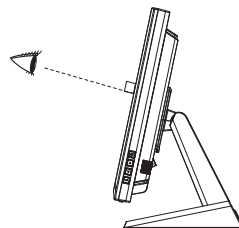



OBSŁUGA MONITORA

W celu zapewnienia najlepszego obrazu, monitor LCD firmy iiyama otrzymał w fabryce predefiniowane ustawienia synchronizacji (patrz str. 31). Możesz także dostosować obraz wykonując przedstawione poniżej operacje na przyciskach. Aby uzyskać więcej szczegółowych informacji na temat regulacji obrazu, zapoznaj się z tematem REGULACJA PARAMETRÓW EKRANU na stronie 16.

- 1 **Naciśnij przycisk , aby uruchomić funkcję Menu ekranowego (OSD). Są tutaj dodatkowe pozycje menu, które można przełączać przyciskami Δ / ∇ .**



- 2 **Wybierz pozycję menu, zawierającą ikonę regulacji dotyczącą regulacji, jaką chcesz przeprowadzić. Następnie użyj przycisków \leftarrow / \rightarrow do wyróżnienia ikony żądanej regulacji.**
- 3 **Używając przycisków Δ / ∇ dokonaj odpowiedniej regulacji lub ustawienia.**
- 4 **Naciśnij przycisk , aby opuścić menu, a wprowadzone ustawienia zostaną automatycznie zapisane.**

Na przykład, aby dokonać korekty położenia w pionie, wybierz pozycję menu , a następnie naciśnij przycisk MENU. Potem wybierz V-POSITION Ustawienie pionowe \leftarrow .

Wtedy użyj przycisków Δ / ∇ do zmiany ustawienia położenia w pionie. Położenie całego wyświetlanego obrazu będzie zmieniać się na bieżąco zgodnie z wprowadzanymi zmianami.

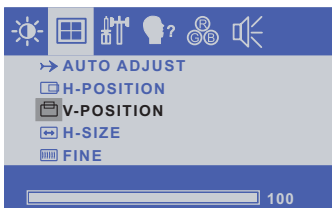









Na koniec naciśnij przycisk , który kończy regulację, a wszystkie zmiany są zapisywane w pamięci.

UWAGA

- W przypadku wstrzymania operacji na przyciskach podczas przeprowadzania regulacji, Menu ekranowe zniknie po upływie okresu czasu zdefiniowanego w ustawieniu OSD Timeout.
- Również naciśnięcie przycisku \leftarrow powoduje szybkie wyłączenie Menu ekranowego.
- W chwili zniknięcia Menu ekranowego następuje zapisanie w pamięci wszelkich wprowadzonych zmian. Należy unikać wyłączenia zasilania, kiedy korzysta się z Menu ekranowego.
- Regulacje parametrów H / V -POSITION, H-SIZE oraz FINE są zapisywane dla każdego kaktowania sygnałów oddzielnie. Z wyjątkiem tych parametrów, wszystkie pozostałe regulacje posiadają tylko jedno ustawienie, które dotyczy wszystkich wartości taktowania sygnałów.

ZAWARTOŚĆ MENU REGULACJA

 <div style="border: 1px solid black; padding: 5px; margin: 5px;">      </div> <div style="border: 1px solid black; padding: 5px; margin: 5px;"> <p>CONTRAST</p> <p>BRIGHTNESS</p> </div> <div style="border: 1px solid black; padding: 5px; margin: 5px;"> <p>1280x1024</p> <p>FH: 63KHz FV: 59.9Hz</p> </div>		
Element regulacji	Problem / Opcja	Przyciski, które należy nacisnąć
CONTRAST KONTRAST	Zbyt mdły obraz Zbyt intensywny obraz	 △  ▽
BRIGHTNESS* JASNOŚĆ Direct	Zbyt ciemny obraz Zbyt jasny obraz	 △  ▽

* Dokonaj regulacji parametru Brightness, gdy używasz monitora w ciemnym pomieszczeniu i odnosisz wrażenie, że obraz jest zbyt jasny.

Direct



Wykonując poniższe operacje na przyciskach możesz pominąć te elementy Menu i wyświetlić bezpośrednio skalę regulacji.

- BRIGHTNESS: Naciśnij przycisk △, kiedy nie jest wyświetlane Menu ekranowe.

Direct



- BLOKADA:



W czasie wyświetlania obrazu ze źródła VGA lub DVI, jednocześnie naciśnij przyciski  i .

* Menu OSD nie jest wyświetlane kiedy jest zablokowane. Jednocześnie naciśnij przyciski  i . Wyświetla się następujące menu OSD.

Element regulacji	Problem / Opcja	
POWER	LOCK	Blokuje wyłącznik prądu.
	UNLOCK	Odblokowuje wyłącznik prądu.
OSD	LOCK	Blokuje menu OSD.
	UNLOCK	Odblokowuje menu OSD.

- BLOKADA FUNKCJI DOTYKOWEJ























WŁĄCZENIE: Jednocześnie naciśnij i przytrzymaj przyciski  i , kiedy Menu nie jest wyświetlane. Informacja „TOUCH DISABLE” pokaże się w prawym górnym rogu.

WYŁĄCZENIE: Jednocześnie naciśnij i przytrzymaj przyciski  i  przez około 5 sekund, kiedy Menu nie jest wyświetlane aż informacja „TOUCH DISABLE” zniknie.













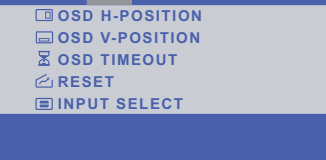

Tylko analogowy
sygnał wejściowy.



Element regulacji	Problem / Opcja	Przyciski, które należy naciskać
AUTO ADJUST* ¹ AUTOKONFIGURACJA	Automatyczna regulacja parametrów H / V -POSITION, H-SIZE oraz FINE.	
H-POSITION USTAWIENIE POZIOME	 Obraz jest za bardzo na lewo  Obraz jest za bardzo na prawo	   
V-POSITION USTAWIENIE PIONOWE	 Obraz zbyt nisko  Obraz zbyt wysoko	   
H-SIZE * ² TAKTOWANIE	 Obraz zbyt wąski  Obraz zbyt szeroki	   
FINE * ² FAZA	Służy do korekcji migotania tekstu lub linii	   



*¹ Aby uzyskać najlepsze rezultaty, regulację Autokonfiguracja należy przeprowadzać korzystając z obrazu kontrolnego regulacji. Zapoznaj się z tematem REGULACJA PARAMETRÓW EKRANU na stronie 16.



*² Zapoznaj się z tematem REGULACJA PARAMETRÓW EKRANU na stronie 16.







 		
Element regulacji	Problem / Opcja	Przyciski, które należy nacisnąć
OSD H-POSITION OSD USTAWIENIE POZIOME	OSD jest za bardzo na lewo OSD jest za bardzo na prawo	   
OSD V-POSITION OSD USTAWIENIE PIONOWE	OSD zbyt nisko OSD zbyt wysoko	   
OSD TIMEOUT OSD CZAS	Możesz ustawić czas wyświetlania OSD display od 5 do 60 sekund.	   
RESET PRZYWRÓĆ	Przywracane są ustawienia fabryczne.	
INPUT SELECT WYBÓR WEJŚCIA SYGNAŁU Direct	AUTO	Wyszukaj dostępne wejścia sygnału i wybierz automatycznie pierwsze z nich. Dostępne tylko dla modelu ProLite T1532MSC-B1X, ProLite T1532MSC-B3X, ProLite T1532MSC-B3AG, ProLite T1732MSC-B1X, ProLite T1732MSC-B1AG, ProLite T1732MSC-W1AG, ProLite T1932MSC-B1X, ProLite T1932MSC-B2X, ProLite T1932MSC-B2AG i ProLite T1932MSC-W2AG.
	VGA	Wybierz Analogowy sygnał wejściowy.
	DVI	Wybierz Cyfrowy sygnał wejściowy.
UWAGA	Jeśli podłączone jest tylko jedno źródło, zostanie ono wybrane automatycznie. W trybie Power Management przełączanie jest niemożliwe. Źródła nie można przełączać automatycznie, jeśli wcześniej wybrane zostanie VGA oraz DVI.	

Direct Dostępne tylko dla modelu ProLite T1532MSC-B1X, ProLite T1532MSC-B3X, ProLite T1532MSC-B3AG, ProLite T1732MSC-B1X, ProLite T1732MSC-B1AG, ProLite T1732MSC-W1AG, ProLite T1932MSC-B1X, ProLite T1932MSC-B2X, ProLite T1932MSC-B2AG i ProLite T1932MSC-W2AG.

Wykonując poniższe operacje na przyciskach możesz pominąć te elementy Menu i wyświetlić bezpośrednio skalę regulacji.

- **INPUT SELECT:** Naciśnij i przytrzymaj przycisk  przez na około 5 sekundy, kiedy menu OSD nie jest wyświetlane. Jeśli zarówno wejście VGA, jak i DVI są podłączone do źródła sygnału, można przełączać się między nimi naciskając przycisk .

	
Element regulacji	Problem / Opcja Przyciski, które należy naciskać
 OSD LANGUAGE OSD JĘZYK	ENGLISH Angielski ESPAÑOL Hiszpański
	FRANÇAIS Francuski 日本語 Japoński
	DEUTSCH Niemiecki 繁體字 Tradycyjnym chińskim
	ITALIANO Włoski 简体字 Uprozczone chińskich

	
Element regulacji	Problem / Opcja Przyciski, które należy naciskać
 COLOR TEMP. KOLOR TEMP.	9300 Niebieskawa biel
	6500 Czerwonawa biel
	5500 Zielonkawa biel
	7500 Żółtawa biel
	USER RED Zbyt słaby   GREEN Zbyt mocny   BLUE

Element regulacji		Problem / Opcja	Przyciski, które należy naciskać
VOLUME POZIOM DŹWIĘKU		Zbyt cicho Zbyt głośno	
MUTE CISZA	Direct	ON OFF	Tymczasowo wyłącza dźwięk. Przywraca poprzedni poziom głośności dźwięku.

Direct

Wykonując poniższe operacje na przyciskach możesz pominąć te elementy Menu i wyświetlić bezpośrednio skalę regulacji.

- MUTE : Naciśnij przycisk , kiedy nie jest wyświetlane Menu ekranowe.

: MUTE ON

: MUTE OFF

REGULACJA PARAMETRÓW EKRANU

Kiedy zostanie wybrany PC sygnał wejściowy (Analog input), wykonanie poniższej procedury regulacji obrazu umożliwi uzyskanie żądanej jakości obrazu.

- Regulacje parametrów obrazu przedstawione w tej instrukcji obsługi zapewniają ustawienie położenia oraz zminimalizowanie migotania lub rozmycia obrazu dla konkretnego, używanego komputera.
- ProLite T1532MSC : Monitor zapewnia uzyskanie najlepszej jakości obrazu przy rozdzielczości 1024 × 768, lecz nie może zapewnić tego przy rozdzielczościach niższych od 1024 × 768, ponieważ wtedy następuje automatyczne rozciągnięcie obrazu w celu dopasowania do rozmiarów pełnego ekranu. Podczas normalnego użytkownika monitora zaleca się stosowanie rozdzielczości 1024 × 768.
- ProLite T1732MSC / ProLite T1932MSC : Monitor zapewnia uzyskanie najlepszej jakości obrazu przy rozdzielczości 1280 × 1024, lecz nie może zapewnić tego przy rozdzielczościach niższych od 1280 × 1024, ponieważ wtedy następuje automatyczne rozciągnięcie obrazu w celu dopasowania do rozmiarów pełnego ekranu. Podczas normalnego użytkownika monitora zaleca się stosowanie rozdzielczości 1280 × 1024.
- Wyświetlany tekst lub linie będą rozmyte lub niejednakowej grubości, kiedy następuje rozciąganie obrazu ze względu na proces powiększania ekranu.
- Lepiej jest dokonywać regulacji położenia i częstotliwości za pomocą elementów sterujących monitora niż przy użyciu oprogramowania komputera, bądź programów narzędziowych.
- Regulacji należy dokonywać po okresie nagrzewania trwającym przynajmniej trzydzieści minut.
- Po wykonaniu regulacji Auto Adjust może być konieczna dodatkowa regulacja w zależności od ustawień rozdzielczości i taktowania sygnałów.
- Funkcja Auto Adjust może nie działać prawidłowo, kiedy wyświetlany jest inny obraz niż obraz kontrolny regulacji ekranu. W takim przypadku konieczna jest regulacja ręczna.

Istnieją dwie metody regulacji parametrów ekranu. Jedną metodą jest automatyczna regulacja parametrów POSITION, H-SIZE i FINE (położenie, częstotliwość taktowania zegara obrazu i faza). Drugą metodą jest ręczne wykonanie każdej z tych regulacji.

Najpierw wykonaj regulację Auto Adjust, kiedy monitor zostanie przyłączony do komputera lub nastąpi zmiana rozdzielczości. Jeśli po wykonaniu regulacji Auto Adjust ekran migocze lub jest rozmyty, konieczne jest wykonanie regulacji ręcznych. Obie te regulacje powinny być wykonywane z wykorzystaniem obrazu kontrolnego regulacji ekranu (Test.bmp), który można uzyskać poprzez witrynę sieci Web firmy Iiyama (<http://www.iiyama.pl> - zakładka Serwis - > Pobierz).

Wykonanie poniższej procedury regulacji obrazu umożliwi uzyskanie żądanej jakości obrazu. W tej instrukcji obsługi przedstawiono wykonywanie regulacji w środowisku systemu operacyjnego Windows® OS.

- ① Ustaw wyświetlanie obrazu w optymalnej rozdzielczości.
- ② Ustaw obraz Test.bmp (obraz kontrolny regulacji ekranu) jako tło pulpitu.

UWAGA

- Dowiedz się w odpowiedniej dokumentacji, jak to zrobić.
- Obraz Test.bmp został przygotowany w rozdzielczości 1280 × 1024. W oknie dialogowym ustawiania tła pulpitu wybierz wyświetlanie obrazu na środku. Jeżeli używasz Microsoft® PLUS! 95/98, anuluj ustawienie „Rozciągaj tło pulpitu, aby dopasować do ekranu”.

[Obraz kontrolny regulacji]

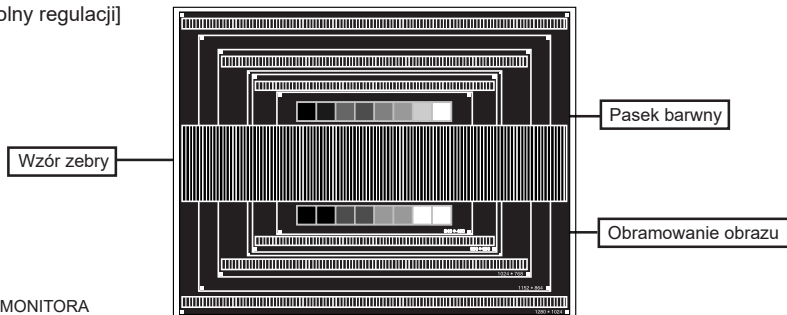

③ Naciśnij przycisk ↵. (AUTO ADJUST)

④ Dokonaj ręcznej regulacji obrazu wykonując poniższą procedurę, kiedy obraz migocze lub jest rozmyty lub obraz nie jest dopasowany do rozmiaru ekranu po wykonaniu regulacji Auto Adjust.

⑤ Dokonaj regulacji położenia w pionie (V-POSITION), tak aby obramowanie obrazu było dopasowane do obszaru wyświetlania.

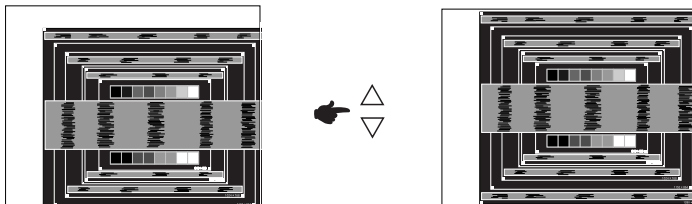

⑥ 1) Dokonaj regulacji położenia w poziomie (H-POSITION), tak aby obramowanie obrazu było dosunięte do lewej krawędzi obszaru wyświetlania.

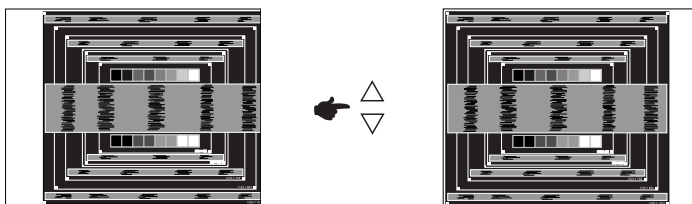

2) Rozciągnij obramowanie obrazu z prawej strony w taki sposób, aby dosunąć ją do prawej krawędzi obszaru wyświetlania poprzez regulację częstotliwości taktowania zegara obrazu (H-SIZE).

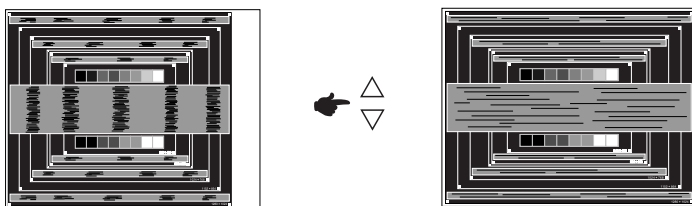

UWAGA

- Gdy obramowanie z lewej strony obrazu odsunie się od lewej krawędzi obszaru wyświetlania podczas regulacji H-SIZE, wykonaj czynności regulacyjne 1) i 2).
- Inny sposób wykonania regulacji H-SIZE polega na skorygowaniu pionowych linii falistych na wzorze zebry obrazu kontrolnego.
- Podczas wykonywania regulacji H-SIZE, H-POSITION oraz V-POSITION może występować migotanie obrazu.
- Jeżeli po wykonaniu regulacji H-SIZE okaże się, że obramowanie obrazu kontrolnego jest większe lub mniejsze niż obszar wyświetlania danych, powtórz czynności od ③.

- ⑦ **Dokonaj regulacji FINE w celu skorygowania poziomych falistych linii, migotania lub rozmycia w obszarze wzoru zęby obrazu kontrolnego.**

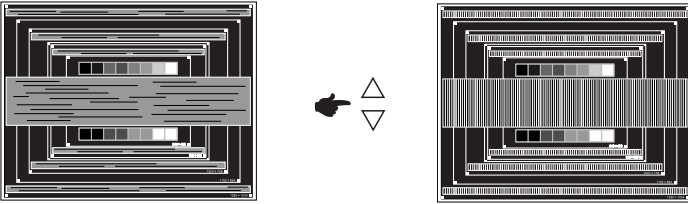

UWAGA

- Jeżeli na części ekranu nadal występuje silne migotanie lub rozmycie, powtórz czynności ⑥ i ⑦, ponieważ regulacja H-SIZE może nie być właściwa. Jeśli ekran nadal migocze lub jest rozmyty, ustaw niższą wartość częstotliwości odświeżania (60Hz) i ponownie powtórz czynności regulacyjne od ③.
- Dokonaj regulacji H-POSITION po wykonaniu regulacji FINE, jeśli podczas tej regulacji nastąpiła zmiana położenia w poziomie.

- ⑧ **Wykonaj regulację Brightness oraz Color, aby uzyskać żądaną jakość obrazu po wykonaniu regulacji H-SIZE oraz FINE.**
Ustaw z powrotem swoje ulubione tło pulpitu.

FUNKCJA ZARZĄDZANIA ENERGIĄ

Funkcja zarządzania energią tego produktu jest zgodna z wymaganiami oszczędzania energii standardów VESA DPMS. Jeżeli ta funkcja jest aktywna, zapewnia automatyczne redukowanie niepotrzebnego zużycia energii przez monitor, kiedy komputer nie jest używany.

Aby można było korzystać z tej funkcji, monitor musi być przyłączony do komputera zgodnego ze standardem VESA DPMS. Monitor przechodzi do trybu zarządzania energią, jak to przedstawiono poniżej. Funkcja zarządzania energią, wraz z wszelkimi ustawieniami zegarów, jest konfigurowana przez system operacyjny. W podręczniku systemu operacyjnego możesz sprawdzić konfigurację zarządzania energią.

■ Tryb Zarządzanie energią

Kiedy zostaną wyłączone sygnały synchronizacji pionowej i poziomej z komputera, monitor przechodzi do trybu Zarządzania energią, który zapewnia obniżenie zużycia energii do poziomu poniżej 2W. Ekran staje się ciemny. Po ponownym dotknięciu klawiatury lub myszki następuje wyjście z trybu Zarządzania energią i obraz pojawia się po kilku sekundach.

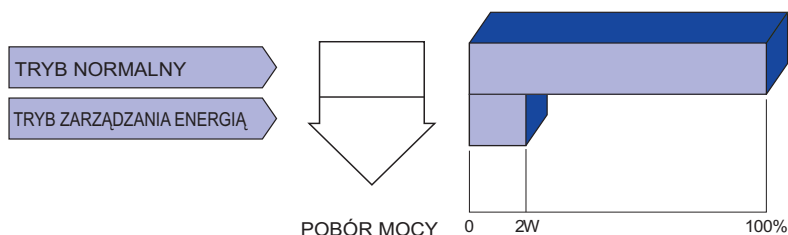

UWAGA

- Monitor zużywa energię elektryczną nawet po przejściu do trybu zarządzania energią. Aby uniknąć niepotrzebnego zużycia energii, wyłączaj zasilanie monitora, kiedy nie jest używany, w nocy lub podczas weekendów.
- Jest możliwe, że będzie włączony sygnał wideo z komputera, kiedy brakuje sygnałów synchronizacji pionowej lub poziomej. W takiej sytuacji funkcja ZARZĄDZANIE ENERGIĄ może nie działać prawidłowo.

ROZWIĄZYWANIE PROBLEMÓW

Gdy monitor nie działa prawidłowo, wykonaj poniższe czynności w celu znalezienia prawdopodobnego rozwiązania problemu.

1. W zależności od występującego problemu wykonaj regulacje przedstawione w punkcie OBSŁUGA MONITORA. Gdy nie zapewnia to przywrócenia obrazu, przejdź do czynności 2.
2. Jeżeli nie możesz znaleźć stosownej pozycji regulacji w punkcie OBSŁUGA MONITORA lub problem nie ustępuje, wykonaj poniższe czynności kontrolne.
3. W przypadku gdy zetknąłeś się z problemem, który nie został opisany poniżej lub nie możesz skorygować tego problemu, zaprzestań użytkowania monitora i skontaktuj się ze swoim dostawcą lub centrum serwisowym firmy iiyama w celu uzyskania dodatkowej pomocy.

Problem

Sprawdź

- | | |
|--|--|
| ① Obraz nie wyświetla się. | <input type="checkbox"/> Czy kabel zasilania jest prawidłowo umieszczony w gnieździe.
<input type="checkbox"/> Czy zostało włączone zasilanie.
<input type="checkbox"/> Czy w gnieździe prądu przemiennego jest napięcie. - sprawdź przyłączając inne urządzenie.
<input type="checkbox"/> Czy jest aktywny wygaszacz ekranu bez obrazu – dotknij klawiatury lub myszki.
<input type="checkbox"/> Zwiększ kontrast i/lub jasność.
<input type="checkbox"/> Czy komputer jest włączony.
<input type="checkbox"/> Czy został prawidłowo przyłączony kabel sygnałowy.
<input type="checkbox"/> Czy taktowanie sygnałów z komputera jest zgodne z danymi technicznymi monitora.
<input type="checkbox"/> Czy jest aktywny wygaszacz ekranu bez obrazu – dotknij klawiatury lub myszki. |
| ② Brak synchronizacji ekranu. | <input type="checkbox"/> Czy został prawidłowo przyłączony kabel sygnałowy.
<input type="checkbox"/> Czy taktowanie sygnałów z komputera jest zgodne z danymi technicznymi monitora.
<input type="checkbox"/> Czy poziom sygnału wyjściowego wideo z komputera jest zgodny z danymi technicznymi monitora. |
| ③ Obraz nie jest na środku ekranu. | <input type="checkbox"/> Czy taktowanie sygnałów z komputera jest zgodne z danymi technicznymi monitora. |
| ④ Ekran jest zbyt jasny lub zbyt ciemny. | <input type="checkbox"/> Czy poziom sygnału wyjściowego wideo z komputera jest zgodny z danymi technicznymi monitora. |
| ⑤ Drga obraz na ekranie. | <input type="checkbox"/> Czy napięcie prądu elektrycznego jest zgodne z danymi technicznymi monitora.
<input type="checkbox"/> Czy taktowanie sygnałów z komputera jest zgodne z danymi technicznymi monitora. |
| ⑥ Brak dźwięku. | <input type="checkbox"/> Czy włączony jest sprzęt audio (komputer itp.).
<input type="checkbox"/> Czy został prawidłowo przyłączony kabel audio.
<input type="checkbox"/> Czy głośność jest ustawiona.
<input type="checkbox"/> Czy wyciszenie jest Wylączone.
<input type="checkbox"/> Czy poziom sygnału wyjściowego audio ze sprzętu audio jest zgodny z danymi technicznymi monitora. |
| ⑦ Dźwięk jest zbyt głośny lub zbyt cichy. | <input type="checkbox"/> Czy poziom sygnału wyjściowego audio ze sprzętu audio jest zgodny z danymi technicznymi monitora. |
| ⑧ Słychać dziwny szum. | <input type="checkbox"/> Czy został prawidłowo przyłączony kabel audio. |
| ⑨ Monitor nie reaguje na dotyk. | <input type="checkbox"/> Czy kabel USB są dobrze podłączone?
<input type="checkbox"/> Czy zainstalowano odpowiedni sterownik? |
| ⑩ Monitor nie reaguje prawidłowo na dotyk. | <input type="checkbox"/> Czy monitor jest dobrze skalibrowany? |

INFORMACJE NA TEMAT RECYKLINGU

Nie wyrzucaj swego monitora – przyczynisz się do lepszej ochrony środowiska.

Odwiedź naszą witrynę: www.iiyama.com/recycle, aby uzyskać informacje o recyklingu monitorów.

DODATEK

Specyfikacje i wygląd produktów mogą ulec zmianie bez wcześniejszego zawiadomienia.

DANE TECHNICZNE : ProLite T1532MSC

Model		ProLite T1532MSC-B1	ProLite T1532MSC-B1AG
Ekran dotykowy	Technologia	Technologia pojemnościowa 2pt dotykowy	Technologia pojemnościowa 10pt dotykowy
	Przepuszczalność światła	90%	
	Transfer danych	USB	
Kategoria		15"	
Panel LCD	Technologia paneli	TN	
	Rozmiar	Przekątna: 38 cm / 15"	
	Wielkość plamki	0,297 mm w poziomie × 0,297 mm w pionie	
	Jasność	250cd/m ² (typowa: bez panelu dotykowego), 225cd/m ² (typowa: z Ekran dotykowy)	
	Współczynnik kontrastu	500 : 1 (typowa)	
	Kąt widzenia	Poziomej: po 140 stopni, pionowej: po 125 stopni (Typowy)	
	Czas reakcji	8ms (Czarne, białe, czarny Typowy)	
Liczba wyświetlanych kolorów		Okolo 16,7 mln	
Częstotliwość synchronizacji		Poziomej: 31,4 - 60,0 kHz, pionowej: 56 - 75 Hz	
Maksymalna rozdzielczość		1024 × 768, 0,8 megapikseli	
Złącze sygnału wejściowego		VGA(D-sub) mini 15-stykowe, DVI-D 24-stykowe	
Standard Plug & Play		VESA DDC2B™	
Sygnał wejściowy synchronizacji		Oddzielne sygnały synchronizacji: TTL, dodatni lub ujemny	
Sygnał wejściowy wizji		Analogowy: 0,7 Vp-p (standardowy), 75Ω, dodatni Cyfrowy: Zgodny z DVI (Digital Visual Interface standard wersja.1,0)	
Złącze sygnału wejściowego audio		Gniazdo ø 3,5 mm typu mini jack (stereo)	
Sygnał wejściowy audio		Maks. 1,0 Vrms	
Głośniki		1W × 2 (głośniki stereo)	
Maksymalny rozmiar ekranu		Szer. 304,0 mm × wys. 228,0 mm / szer. 12,0" × 9,0" wys	
Źródło zasilania		Źródło prądu przemiennego o napięciu 100-240 V, 50/60 Hz, 1 A	
Zużycie energii*1		20W (typowe), w trybie zarządzania energią: maksymalnie 2W	
Wymiary / waga netto		351,0 × 306,5 × 202,0 mm / 13,8 × 12,1 × 7,9" (szer. × wys. × głęb.), 4,5kg / 9,9 lbs	
Kąt pochylenia		W tył: 90° , Do przodu: 5°	
Warunki środowiska		Podczas pracy: Temperatura 0 do 40°C / 32 do 104°F Wilgotność 20 do 80% (bez kondensacji pary wodnej) Składowanie: Temperatura -20 do 60°C / -4 do 140°F Wilgotność 10 do 90% (bez kondensacji pary wodnej)	
Certyfikaty		CB, CE, TÜV-Bauart, CU, cULus, VCCI, IP54*2	

INFO

*1 Nie podłączono urządzeń USB/Audio.

*2 Zgodność ze standardem IP54 : Dotyczy tylko przodu monitora

Model		ProLite T1532MSC-B1X
Ekran dotykowy	Technologia	Technologia pojemnościowa 10pt dotykowy
	Przepuszczalność światła	90%
	Transfer danych	USB
Kategoria		15"
Panel LCD	Technologia paneli	TN
	Rozmiar	Przekątna: 38 cm / 15"
	Wielkość plamki	0,297 mm w poziomie × 0,297 mm w pionie
	Jasność	250cd/m ² (typowa: bez panelu dotykowego), 225cd/m ² (typowa: z Ekran dotykowy)
	Współczynnik kontrastu	500 : 1 (typowa)
	Kąt widzenia	Poziomej: po 140 stopni, pionowej: po 125 stopni (Typowy)
	Czas reakcji	8ms (Czarne, białe, czarny Typowy)
Liczba wyświetlanych kolorów		Okolo 16,7 mln
Częstotliwość synchronizacji		Poziomej: 31,4 - 60,0 kHz, pionowej: 56 - 75 Hz
Maksymalna rozdzielczość		1024 × 768, 0,8 megapikseli
Złącze sygnału wejściowego		VGA(D-sub) mini 15-stykowe, DVI-D 24-stykowe
Standard Plug & Play		VESA DDC2B™
Sygnał wejściowy synchronizacji		Oddzielne sygnały synchronizacji: TTL, dodatni lub ujemny
Sygnał wejściowy wizji		Analogowy: 0,7 Vp-p (standardowy), 75Ω, dodatni Cyfrowy: Zgodny z DVI (Digital Visual Interface standard wersja.1,0)
Złącze sygnału wejściowego audio		Gniazdo ø 3,5 mm typu mini jack (stereo)
Sygnał wejściowy audio		Maks. 1,0 Vrms
Głośniki		1W × 2 (głośniki stereo)
Maksymalny rozmiar ekranu		Szer. 304,0 mm × wys. 228,0 mm / szer. 12,0" × 9,0" wys
Źródło zasilania		Źródło prądu przemiennego o napięciu 100-240 V, 50/60 Hz, 1 A
Zużycie energii*1		20W (typowe), w trybie zarządzania energią: maksymalnie 2W
Wymiary / waga netto		351,0 × 306,5 × 202,0 mm / 13,8 × 12,1 × 7,9" (szer. × wys. × głęb.), 4,5kg / 9,9 lbs
Kąt pochylenia		W tył: 90° , Do przodu: 5°
Warunki środowiska		Podczas pracy: Temperatura 0 do 40°C / 32 do 104°F Wilgotność 20 do 80% (bez kondensacji pary wodnej) Składowanie: Temperatura -20 do 60°C / -4 do 140°F Wilgotność 10 do 90% (bez kondensacji pary wodnej)
Certyfikaty		CB, CE, TÜV-Bauart, CU, cULus, VCCI, IP54*2

INFO

*1 Nie podłączono urządzeń USB/Audio.

*2 Zgodność ze standardem IP54 : Dotyczy tylko przodu monitora

Model		ProLite T1532MSC-B3X	ProLite T1532MSC-B3AG
Ekran dotykowy	Technologia	Technologia pojemnościowa 10pt dotykowy	
	Przepuszczalność światła	90%	85%
	Transfer danych	USB	
Kategoria		15"	
Panel LCD	Technologia paneli	TN	
	Rozmiar	Przekątna: 38 cm / 15"	
	Wielkość plamki	0,297 mm w poziomie × 0,297 mm w pionie	
	Jasność	370cd/m ² (typowa: bez panelu dotykowego)	
		330cd/m ² (typowa: z Ekran dotykowy)	315cd/m ² (typowa: z Ekran dotykowy + AG coating)
	Współczynnik kontrastu	700 : 1 (typowa)	
	Kąt widzenia	Poziomej: po 170 stopni, pionowej: po 160 stopni (Typowy)	
Czas reakcji	8ms (Czarne, białe, czarny Typowy)		
Liczba wyświetlanych kolorów		Okolo 16,2 mln	
Częstotliwość synchronizacji		Poziomej: 31,4 - 60,0 kHz, pionowej: 56 - 75 Hz	
Maksymalna rozdzielczość		1024 × 768, 0,8 megapikseli	
Złącze sygnału wejściowego		VGA(D-sub) mini 15-stykowe, DVI-D 24-stykowe	
Standard Plug & Play		VESA DDC2B™	
Sygnał wejściowy synchronizacji		Oddzielne sygnały synchronizacji: TTL, dodatni lub ujemny	
Sygnał wejściowy wizji		Analogowy: 0,7 Vp-p (standardowy), 75Ω, dodatni Cyfrowy: Zgodny z DVI (Digital Visual Interface standard wersja.1,0)	
Złącze sygnału wejściowego audio		Gniazdo ø 3,5 mm typu mini jack (stereo)	
Sygnał wejściowy audio		Maks. 1,0 Vrms	
Głośniki		1W × 2 (głośniki stereo)	
Maksymalny rozmiar ekranu		Szer. 304,0 mm × wys. 228,0 mm / szer. 12,0" × 9,0" wys	
Źródło zasilania		Źródło prądu przemiennego o napięciu 100-240 V, 50/60 Hz, 1 A	
Zużycie energii*1		16W (typowe), w trybie zarządzania energią: maksymalnie 2W	
Wymiary / waga netto		351,0 × 306,5 × 202,0 mm / 13,8 × 12,1 × 7,9" (szer. × wys. × głęb.), 4,5kg / 9,9 lbs	
Kąt pochylenia		W tył: 90° , Do przodu: 5°	
Warunki środowiska		Podczas pracy: Temperatura 0 do 40°C / 32 do 104°F Wilgotność 20 do 80% (bez kondensacji pary wodnej) Składowanie: Temperatura -20 do 60°C / -4 do 140°F Wilgotność 10 do 90% (bez kondensacji pary wodnej)	
Certyfikaty		CB, CE, TÜV-Bauart, CU, cULus, VCCI, IP54*2	

INFO

*1 Nie podłączono urządzeń USB/Audio.

*2 Zgodność ze standardem IP54 : Dotyczy tylko przodu monitora

DANE TECHNICZNE : ProLite T1732MSC

Model		ProLite T1732MSC-B1	ProLite T1732MSC-B1AG / ProLite T1732MSC-W1AG
Ekran dotykowy	Technologia	Technologia pojemnościowa 2pt dotykowy	Technologia pojemnościowa 10pt dotykowy
	Przepuszczalność światła	90%	85%
	Transfer danych	USB	
Kategoria		17"	
Panel LCD	Technologia paneli	TN	
	Rozmiar	Przekątna: 43 cm / 17"	
	Wielkość plamki	0,264 mm w poziomie × 0,264 mm w pionie	
	Jasność	250cd/m ² (typowa: bez panelu dotykowego)	
		225cd/m ² (typowa: z Ekran dotykowy)	215cd/m ² (typowa: z Ekran dotykowy + AG coating)
	Współczynnik kontrastu	1000 : 1 (typowa)	
	Kąt widzenia	Pozioamej: po 160 stopni, pionowej: po 160 stopni (Typowy)	
Czas reakcji	5ms (Czarne, białe, czarny Typowy)		
Liczba wyświetlanych kolorów		Okolo16,7 mln	
Częstotliwość synchronizacji		Pozioamej: 31,4 - 80,0 kHz, pionowej: 56 - 75 Hz	
Maksymalna rozdzielczość		1280 × 1024, 1,3 megapikseli	
Złącze sygnału wejściowego		VGA(D-sub) mini 15-stykowe, DVI-D 24-stykowe	
Standard Plug & Play		VESA DDC2B™	
Sygnał wejściowy synchronizacji		Oddzielne sygnały synchronizacji: TTL, dodatni lub ujemny	
Sygnał wejściowy wizji		Analogowy: 0,7 Vp-p (standardowy), 75Ω, dodatni Cyfrowy: Zgodny z DVI (Digital Visual Interface standard wersja.1.0)	
Złącze sygnału wejściowego audio		Gniazdo ø 3,5 mm typu mini jack (stereo)	
Sygnał wejściowy audio		Maks. 1,0 Vrms	
Głośniki		1W × 2 (głośniki stereo)	
Maksymalny rozmiar ekranu		Szer. 338,0 mm × wys. 270,5 mm / szer. 13,3" × 10,6" wys	
Źródło zasilania		Źródło prądu przemiennego o napięciu 100-240 V, 50/60 Hz, 1 A	
Zużycie energii*1		20W (typowe), w trybie zarządzania energią: maksymalnie 2W	
Wymiary / waga netto		387,0 × 342,0 × 202,0 mm / 15,2 × 13,5 × 7,9" (szer. × wys. × głęb.), 5,6kg / 12,3 lbs	
Kąt pochylenia		W tył: 90° , Do przodu: 5°	
Warunki środowiska		Podczas pracy: Temperatura 0 do 40°C / 32 do 104°F Wilgotność 20 do 80% (bez kondensacji pary wodnej) Składowanie: Temperatura -20 do 60°C / -4 do 140°F Wilgotność 10 do 90% (bez kondensacji pary wodnej)	
Certyfikaty		CB, CE, TÜV-Bauart, CU, cULus, VCCI, IP54*2	

INFO

*1 Nie podłączono urządzeń USB/Audio.

*2 Zgodność ze standardem IP54 : Dotyczy tylko przodu monitora

Model		ProLite T1732MSC-B1X
Ekran dotykowy	Technologia	Technologia pojemnościowa 10pt dotykowy
	Przepuszczalność światła	90%
	Transfer danych	USB
Kategoria		17"
Panel LCD	Technologia paneli	TN
	Rozmiar	Przekątna: 43 cm / 17"
	Wielkość plamki	0,264 mm w poziomie × 0,264 mm w pionie
	Jasność	250cd/m ² (typowa: bez panelu dotykowego), 225cd/m ² (typowa: z Ekran dotykowy)
	Współczynnik kontrastu	1000 : 1 (typowa)
	Kąt widzenia	Poziomej: po 170 stopni, pionowej: po 160 stopni (Typowy)
	Czas reakcji	5ms (Czarne, białe, czarny Typowy)
Liczba wyświetlanych kolorów		Około 16,7 mln
Częstotliwość synchronizacji		Poziomej: 31,4 - 80,0 kHz, pionowej: 56 - 75 Hz
Maksymalna rozdzielczość		1280 × 1024, 1,3 megapikseli
Złącze sygnału wejściowego		VGA(D-sub) mini 15-stykowe, DVI-D 24-stykowe
Standard Plug & Play		VESA DDC2B™
Sygnał wejściowy synchronizacji		Oddzielne sygnały synchronizacji: TTL, dodatni lub ujemny
Sygnał wejściowy wizji		Analogowy: 0,7 Vp-p (standardowy), 75Ω, dodatni Cyfrowy: Zgodny z DVI (Digital Visual Interface standard wersja.1,0)
Złącze sygnału wejściowego audio		Gniazdo ø 3,5 mm typu mini jack (stereo)
Sygnał wejściowy audio		Maks. 1,0 Vrms
Głośniki		1W × 2 (głośniki stereo)
Maksymalny rozmiar ekranu		Szer. 338,0 mm × wys. 270,5 mm / szer. 13,3" × 10,6" wys
Źródło zasilania		Źródło prądu przemiennego o napięciu 100-240 V, 50/60 Hz, 1 A
Zużycie energii*1		20W (typowe), w trybie zarządzania energią: maksymalnie 2W
Wymiary / waga netto		387,0 × 342,0 × 202,0 mm / 15,2 × 13,5 × 7,9" (szer. × wys. × głęb.), 5,6kg / 12,3 lbs
Kąt pochylenia		W tył: 90° , Do przodu: 5°
Warunki środowiska		Podczas pracy: Temperatura 0 do 40°C / 32 do 104°F Wilgotność 20 do 80% (bez kondensacji pary wodnej) Skladowanie: Temperatura -20 do 60°C / -4 do 140°F Wilgotność 10 do 90% (bez kondensacji pary wodnej)
Certyfikaty		CB, CE, TÜV-Bauart, CU, cULus, VCCI, IP54*2

INFO

*1 Nie podłączono urządzeń USB/Audio.

*2 Zgodność ze standardem IP54 : Dotyczy tylko przodu monitora

DANE TECHNICZNE : ProLite T1932MSC

Model		ProLite T1932MSC-B1	ProLite T1932MSC-B1X
Ekran dotykowy	Technologia	Technologia pojemnościowa 2pt dotykowy	Technologia pojemnościowa 10pt dotykowy
	Przepuszczalność światła	90%	
	Transfer danych	USB	
Kategoria		19"	
Panel LCD	Technologia paneli	TN	
	Rozmiar	Przekątna: 48 cm / 19"	
	Wielkość plamki	0,294 mm w poziomie × 0,294 mm w pionie	
	Jasność	250cd/m ² (typowa: bez panelu dotykowego), 225cd/m ² (typowa: z Ekran dotykowy)	
	Współczynnik kontrastu	800 : 1 (typowa)	
	Kąt widzenia	Poziomej: po 170 stopni, pionowej: po 160 stopni (Typowy)	
	Czas reakcji	5ms (Czarne, białe, czarny Typowy)	
Liczba wyświetlanych kolorów		Okolo 16,7 mln	
Częstotliwość synchronizacji		Poziomej: 31,4 - 80,0 kHz, pionowej: 56 - 75 Hz	
Maksymalna rozdzielczość		1280 × 1024, 1,3 megapikseli	
Złącze sygnału wejściowego		VGA(D-sub) mini 15-stykowe, DVI-D 24-stykowe	
Standard Plug & Play		VESA DDC2B™	
Sygnał wejściowy synchronizacji		Oddzielne sygnały synchronizacji: TTL, dodatni lub ujemny	
Sygnał wejściowy wizji		Analogowy: 0,7 Vp-p (standardowy), 75Ω, dodatni Cyfrowy: Zgodny z DVI (Digital Visual Interface standard wersja.1.0)	
Złącze sygnału wejściowego audio		Gniazdo ø 3,5 mm typu mini jack (stereo)	
Sygnał wejściowy audio		Maks. 1,0 Vrms	
Głośniki		1W × 2 (głośniki stereo)	
Maksymalny rozmiar ekranu		Szer. 376,5 mm × wys. 301,1 mm / szer. 14,8" × 11,9" wys	
Źródło zasilania		Źródło prądu przemiennego o napięciu 100-240 V, 50/60 Hz, 1 A	
Zużycie energii*1		25W (typowe), w trybie zarządzania energią: maksymalnie 2W	
Wymiary / waga netto		432,0 × 391,0 × 219,0 mm / 17,0 × 15,4 × 8,6" (szer. × wys. × głęb.), 6,9kg / 15,2 lbs	
Kąt pochylenia		W tył: 90° , Do przodu: 5°	
Warunki środowiska		Podczas pracy: Temperatura 0 do 40°C / 32 do 104°F Wilgotność 20 do 80% (bez kondensacji pary wodnej) Składowanie: Temperatura -20 do 60°C / -4 do 140°F Wilgotność 10 do 90% (bez kondensacji pary wodnej)	
Certyfikaty		CB, CE, TÜV-Bauart, CU, cULus, VCCI, IP54*2	

INFO

*1 Nie podłączono urządzeń USB/Audio.

*2 Zgodność ze standardem IP54 : Dotyczy tylko przodu monitora

Model		ProLite T1932MSC-B2AG / ProLite T1932MSC-W2AG
Ekran dotykowy	Technologia	Technologia pojemnościowa 10pt dotykowy
	Przepuszczalność światła	85%
	Transfer danych	USB
Kategoria		19"
Panel LCD	Technologia paneli	IPS
	Rozmiar	Przekątna: 48 cm / 19"
	Wielkość plamki	0,294 mm w poziomie × 0,294 mm w pionie
	Jasność	250cd/m ² (typowa: bez panelu dotykowego), 215cd/m ² (typowa: z Ekran dotykowy + AG coating)
	Współczynnik kontrastu	1000 : 1 (typowa)
	Kąt widzenia	Poziomej: po 170 stopni, pionowej: po 160 stopni (Typowy)
	Czas reakcji	5ms (Czarne, białe, czarny Typowy)
Liczba wyświetlanych kolorów		Około 16,7 mln
Częstotliwość synchronizacji		Poziomej: 31,4 - 80,0 kHz, pionowej: 56 - 75 Hz
Maksymalna rozdzielczość		1280 × 1024, 1,3 megapikseli
Złącze sygnału wejściowego		VGA(D-sub) mini 15-stykowe, DVI-D 24-stykowe
Standard Plug & Play		VESA DDC2B™
Sygnał wejściowy synchronizacji		Oddzielne sygnały synchronizacji: TTL, dodatni lub ujemny
Sygnał wejściowy wizji		Analogowy: 0,7 Vp-p (standardowy), 75Ω, dodatni Cyfrowy: Zgodny z DVI (Digital Visual Interface standard wersja 1,0)
Złącze sygnału wejściowego audio		Gniazdo ø 3,5 mm typu mini jack (stereo)
Sygnał wejściowy audio		Maks. 1,0 Vrms
Głośniki		1W × 2 (głośniki stereo)
Maksymalny rozmiar ekranu		Szer. 376,5 mm × wys. 301,1 mm / szer. 14,8" × 11,9" wys
Źródło zasilania		Źródło prądu przemiennego o napięciu 100-240 V, 50/60 Hz, 1 A
Zużycie energii*1		25W (typowe), w trybie zarządzania energią: maksymalnie 2W
Wymiary / waga netto		432,0 × 391,0 × 219,0 mm / 17,0 × 15,4 × 8,6" (szer. × wys. × głęb.), 6,9kg / 15,2 lbs
Kąt pochylenia		W tył: 90° , Do przodu: 5°
Warunki środowiska		Podczas pracy: Temperatura 0 do 40°C / 32 do 104°F Wilgotność 20 do 80% (bez kondensacji pary wodnej) Skladowanie: Temperatura -20 do 60°C / -4 do 140°F Wilgotność 10 do 90% (bez kondensacji pary wodnej)
Certyfikaty		CB, CE, TÜV-Bauart, CU, cULus, VCCI, IP54*2

INFO

*1 Nie podłączono urządzeń USB/Audio.

*2 Zgodność ze standardem IP54 : Dotyczy tylko przodu monitora

Model		ProLite T1932MSC-B2X
Ekran dotykowy	Technologia	Technologia pojemnościowa 10pt dotykowy
	Przepuszczalność światła	90%
	Transfer danych	USB
Kategoria		19"
Panel LCD	Technologia paneli	IPS
	Rozmiar	Przekątna: 48 cm / 19"
	Wielkość plamki	0,294 mm w poziomie × 0,294 mm w pionie
	Jasność	250cd/m ² (typowa: bez panelu dotykowego), 225cd/m ² (typowa: z Ekran dotykowy)
	Współczynnik kontrastu	1000 : 1 (typowa)
	Kąt widzenia	Poziomej: po 178 stopni, pionowej: po 178 stopni (Typowy)
	Czas reakcji	14ms (Czarne, białe, czarny Typowy)
Liczba wyświetlanych kolorów		Około 16,7 mln
Częstotliwość synchronizacji		Poziomej: 31,4 - 80,0 kHz, pionowej: 56 - 75 Hz
Maksymalna rozdzielczość		1280 × 1024, 1,3 megapikseli
Złącze sygnału wejściowego		VGA(D-sub) mini 15-stykowe, DVI-D 24-stykowe
Standard Plug & Play		VESA DDC2B™
Sygnał wejściowy synchronizacji		Oddzielne sygnały synchronizacji: TTL, dodatni lub ujemny
Sygnał wejściowy wizji		Analogowy: 0,7 Vp-p (standardowy), 75Ω, dodatni Cyfrowy: Zgodny z DVI (Digital Visual Interface standard wersja.1.0)
Złącze sygnału wejściowego audio		Gniazdo ø 3,5 mm typu mini jack (stereo)
Sygnał wejściowy audio		Maks. 1,0 Vrms
Głośniki		1W × 2 (głośniki stereo)
Maksymalny rozmiar ekranu		Szer. 376,5 mm × wys. 301,1 mm / szer. 14,8" × 11,9" wys
Źródło zasilania		Źródło prądu przemiennego o napięciu 100-240 V, 50/60 Hz, 1 A
Zużycie energii*1		20W (typowe), w trybie zarządzania energią: maksymalnie 2W
Wymiary / waga netto		432,0 × 391,0 × 219,0 mm / 17,0 × 15,4 × 8,6" (szer. × wys. × głęb.), 6,9kg / 15,2 lbs
Kąt pochylenia		W tył: 90° , Do przodu: 5°
Warunki środowiska		Podczas pracy: Temperatura 0 do 40°C / 32 do 104°F Wilgotność 20 do 80% (bez kondensacji pary wodnej) Składowanie: Temperatura -20 do 60°C / -4 do 140°F Wilgotność 10 do 90% (bez kondensacji pary wodnej)
Certyfikaty		CB, CE, TÜV-Bauart, CU, cULus, VCCI, IP54*2

INFO

*1 Nie podłączono urządzeń USB/Audio.

*2 Zgodność ze standardem IP54 : Dotyczy tylko przodu monitora

WYMIARY : ProLite T1532MSC

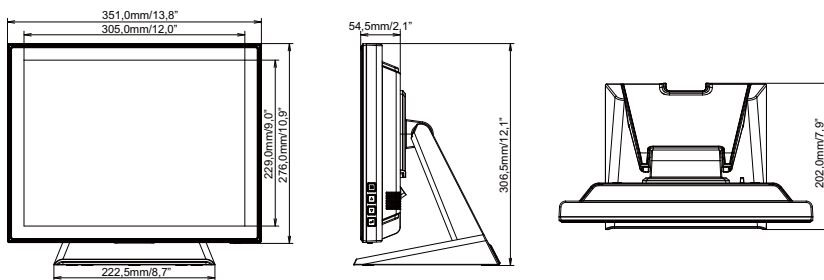

WYMIARY : ProLite T1732MSC

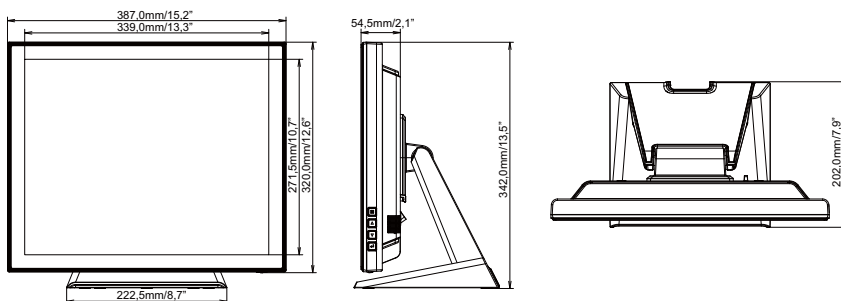

WYMIARY : ProLite T1932MSC

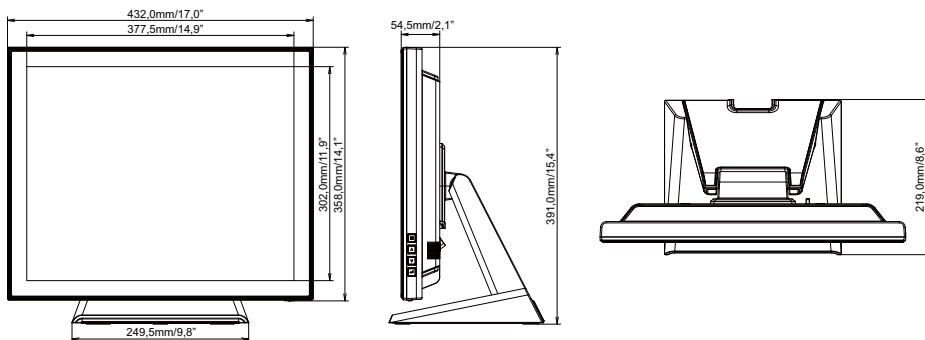

SYNCHRONIZACJA

Tryb wideo			Częstotliwość pozioma	Częstotliwość pionowa	Częstotliwość pasma wizyjnego
VESA	VGA	640 × 480	31,469kHz	59,940Hz	25,175MHz
			37,500kHz	75,000Hz	31,500MHz
			37,861kHz	72,809Hz	31,500MHz
	SVGA	800 × 600	35,156kHz	56,250Hz	36,000MHz
			37,879kHz	60,317Hz	40,000MHz
			46,875kHz	75,000Hz	49,500MHz
			48,077kHz	72,188Hz	50,000MHz
	XGA	1024 × 768	48,363kHz	60,004Hz	65,000MHz
			56,476kHz	70,069Hz	75,000MHz
			60,023kHz	75,029Hz	78,750MHz
	SXGA	1280 × 1024	63,981kHz	60,020Hz	108,000MHz
			79,976kHz	75,025Hz	135,000MHz

*

*

INFO

* Niekompatybilne ze standardem ProLite T1532MSC.