

# BEDIENUNGSANLEITUNG

# *ProLite*

## LCD Monitor

DEUTSCH

*ProLite T1531SR*  
*ProLite T1731SR*  
*ProLite T1931SR*  
*ProLite T1532SR*  
*ProLite T1531SAW*  
*ProLite T1731SAW*  
*ProLite T1931SAW*

Wir gratulieren Ihnen zu Ihrer Entscheidung für den iiyama TFT-Monitor und bedanken uns für das Vertrauen, das Sie uns entgegenbringen. Damit Ihre Arbeit nicht durch Fehleinstellungen getrübt wird, bitten wir Sie, sich einige Minuten Zeit zu nehmen und dieses Handbuch durchzulesen, bevor Sie Ihren neuen iiyama TFT-Monitor das erste Mal in Betrieb nehmen.

Bitte bewahren Sie diese Anleitung zum späteren Nachschlagen sorgfältig auf.

## ERKLÄRUNG DER CE-KONFORMITÄT

Dieser LCD Flachbildschirm entspricht den Anforderungen der EG/EU Richtlinien 2014/30/EU, "EMV Richtlinie", 2014/35/EU, "Niederspannungsrichtlinie" und 2011/65/EU, "RoHS Richtlinien".

### **ACHTUNG:**

Das ist ein Klasse A Produkt. Falls dieses Produkt in häuslichem Umfeld verwendet wird, kann es zu Funkstörungen kommen. Der Benutzer muss dann ggf. entsprechende Gegenmaßnahmen ergreifen.

IYAMA CORPORATION: Wijkerveerstraat 8, 2131 HA Hoofddorp, The Netherlands

Modell Nr. : PLT1500, PLT1531, PLT1532, PLT1700, PLT1731, PLT1900, PLT1931

- 
- Änderungsrechte vorbehalten.
  - Alle verwendeten Handelsnamen und -marken sind Eigentum der jeweiligen Besitzer.

# INHALTSÜBERSICHT

FÜR IHRE SICHERHEIT .....	1
SICHERHEITSHINWEISE .....	1
BESONDERE HINWEISE ZU LCD-MONITOREN .....	3
KUNDENDIENST .....	3
REINIGUNGSHINWEISE .....	3
VOR DER BEDIENUNG DES MONITORS .....	4
LEISTUNGSMERKMALE .....	4
PACKUNGSGEHÄLT .....	5
SPEZIELLE ANMERKUNGEN ZUR TOUCHBEDIENUNG .....	5
WAND- DECKENMONTAGE .....	5
EINBAU-GERÄTE / VORRICHTUNGEN .....	5
BEDIENUNGSELEMENTE UND ANSCHLÜSSE .....	6
MONITOR ANSCHLIESSEN .....	7
COMPUTER-EINSTELLUNG .....	8
AUSRICHTUNG DES BETRACHTUNGSWINKELS .....	8
MONITOR BEDIENEN .....	9
MENÜINHALT EINSTELLEN .....	10
BILDSCHIRMEINSTELLUNGEN .....	15
ENERGIEVERWALTUNG .....	18
FEHLERSUCHE .....	19
INFORMATIONEN ZUM RECYCLING .....	20
ANHANG .....	21
TECHNISCHE DATEN : ProLite T1531SR.....	21
TECHNISCHE DATEN : ProLite T1531SAW.....	22
TECHNISCHE DATEN : ProLite T1532SR.....	23
TECHNISCHE DATEN : ProLite T1731SR.....	24
TECHNISCHE DATEN : ProLite T1731SAW.....	25
TECHNISCHE DATEN : ProLite T1931SR.....	26
TECHNISCHE DATEN : ProLite T1931SAW.....	27
ABMESSUNGEN :	
ProLite T1531SR / ProLite T1531SAW / ProLite T1532SR.....	28
ABMESSUNGEN : ProLite T1731SR / ProLite T1731SAW .....	28
ABMESSUNGEN : ProLite T1931SR / ProLite T1931SR .....	28
KONFORMES TIMING.....	29



Wir empfehlen Ihnen, gebrauchte und nicht mehr benötigtes Equipment fachgerecht zu recyceln. Nützliche Informationen hierzu erhalten Sie bei Ihrem Fachhändler, Ihrem iiyama Service-Center und im Internet unter: [www.iiyama.com](http://www.iiyama.com).

# FÜR IHRE SICHERHEIT

## SICHERHEITSHINWEISE

### ACHTUNG

#### BEI GEFAHR ABSCHALTEN

Sollten Sie irgendwelche unnormalen Erscheinungen wie Rauch, Geräusche oder Gerüche bemerken, schalten Sie sofort den Monitor aus und trennen Sie den Netzstecker vom Gerät. Benachrichtigen Sie dann bitte Ihren Fachhändler oder das iiyama Service-Mitte. Fortgesetzter Betrieb kann gefährlich sein und zu einem Brand oder zu Stromschlägen führen.

#### GEHÄUSE NIEMALS ÖFFNEN

Im Innern des Gerätes sind spannungsführende Teile frei zugänglich. Bei Entfernung des Gehäuses setzen Sie sich der Gefahr aus, einen Brand auszulösen oder einen Stromschlag zu erleiden.

#### KEINE FREMDGEGENSTÄNDE IN DAS GERÄT STECKEN

Bitte führen Sie keine festen Gegenstände oder flüssigen Materialien in den Monitor ein. Im Falle eines Unfalls schalten Sie bitte Ihren Monitor sofort ab und trennen Sie den Netzstecker vom Gerät. Benachrichtigen Sie dann bitte Ihren Fachhändler oder das iiyama Service-Mitte. Sollte sich ein Gegenstand im Innern des Monitors befinden, kann das zu einem Brand, Kurzschlüssen oder anderen Beschädigungen führen.

#### STELLEN SIE DEN MONITOR AUF EINE SICHERE UND STABILE UNTERLAGE

Sollten Sie den Monitor fallen lassen, besteht Verletzungsgefahr.

#### BENUTZEN SIE DEN MONITOR NICHT IN DER NÄHE VON WASSER

Benutzen Sie den Monitor nicht an einer spritzwassergefährdeten Stelle. Sollte Wasser in den Monitor gelangen, kann dies zu Brandgefahr oder Stromschlägen führen.

#### BEACHTEN SIE DIE RICHTIGE BETRIEBSSPANNUNG

Achten Sie auf die Einhaltung der spezifizierten Spannungswerte. Die Benutzung einer falschen Stromspannung kann zu Fehlfunktionen, Brandgefahr oder Stromschlägen führen.

#### KABEL SCHÜTZEN

Schützen Sie Ihre Kabel vor mechanischer Belastung (Quetschung, Zug). Beschädigte Kabel führen zu Brandgefahr oder Kurzschlüssen.

#### WIDRIGE WETTERBEDINGUNGEN

Es empfiehlt sich, den Monitor nicht während heftiger Gewitter zu benutzen, da es durch Spannungsschwankungen zu Fehlfunktionen kommen kann. Um Stromschläge zu vermeiden, ist es ratsam, während solch widriger Witterungsbedingungen das Stromkabel nicht zu berühren.

## VORSICHT

### UMGEBUNGSBEDINGUNGEN

Installieren Sie den Monitor nicht in Umgebungsbedingungen, wo es rapide Temperaturschwankungen, hohe Luftfeuchtigkeit oder stark staubige Luft gibt, da es sonst zu Brandgefahr, Kurzschlüssen oder anderen Beschädigungen kommen kann. Vermeiden Sie es ebenfalls, den Monitor so aufzustellen, dass er direkter Sonneneinstrahlung oder einer anderen Lichtquelle ausgesetzt wird.

### STELLEN SIE DEN MONITOR NICHT AUF EINE WACKLIGE UNTERLAGE

Der Monitor könnte herunterfallen und jemanden verletzen. Bitte legen Sie ebenfalls keine schweren Gegenstände auf den Monitor und achten Sie darauf, dass die Kabel so verlegt sind, dass niemand darüber stolpern kann und sich dabei verletzt.

### BELÜFTUNG SICHERSTELLEN

Die Lüftungsschlitze sollen für ausreichende Belüftung sorgen. Achten Sie darauf, dass Sie die Belüftungsschlitze des Monitors nicht verdecken, da ansonsten Brandgefahr besteht. Um ausreichende Belüftung zu gewährleisten, lassen Sie bitte mindestens 10cm Platz zwischen Monitor und Wand. Beim Entfernen des Standfußes können die Lüftungsschlitze auf der Rückseite des Monitors blockiert werden. Dies kann den Monitor überhitzen und Feuer oder Schäden verursachen. Achten Sie beim Abnehmen des Standfußes auf ausreichende Belüftung. Die Aufstellung des Monitors auf dem Rücken, seitlich oder auf dem Kopf liegend kann zu Beschädigungen führen. Achten Sie darauf, dass Sie den Monitor auf eine feste Unterlage stellen.

### ENTFERNEN SIE DIE KABEL, BEVOR SIE DEN MONITOR TRANSPORTIEREN

Wenn Sie den Monitor bewegen, müssen Sie vorher den Monitor ausschalten, den Netzstecker ziehen und darauf achten, dass das Signalkabel abgezogen ist. Wenn Sie die Kabel nicht entfernen, könnte dies zu Brandgefahr oder Kurzschlüssen führen.

### NETZSTECKER ZIEHEN

Sollten Sie den Monitor über längere Zeit nicht benutzen, raten wir das Gerät vom Stromnetz zu trennen, um Unfallgefahren zu vermeiden.

### AUS- UND EINSTECKEN

Nehmen Sie beim Aus- und Einstecken immer den Stecker in die Hand. Ziehen Sie niemals an der Stromleitung, sondern immer am Stecker, ansonsten könnte dies zu Brandgefahr oder Stromschlägen führen.

### BERÜHREN SIE DEN STECKER NICHT MIT FEUCHTEN HÄNDEN

Ausstecken des Monitors mit nassen Händen kann zu einem Stromschlag führen.

### WENN SIE DEN MONITOR AUF IHREN COMPUTER STELLEN MÖCHTEN

vergewissern Sie sich, dass Ihr Computer stabil genug ist um das Gewicht des Monitors zu tragen, ansonsten könnte dies zu Beschädigungen an Ihrem Computer führen.

### HINWEIS ZU 24/7 BETRIEB

Dieses Produkt ist nicht speziell für ein Einsatz im 24h/7Tage Betrieb entwickelt worden.

## SONSTIGES

### ERGONOMISCHE HINWEISE

Um eine Ermüdung der Augen auszuschliessen, sollten Sie den Monitor nicht vor einem grellen Hintergrund oder in einem dunklen Raum benutzen. Um optimalen Sehkomfort zu gewährleisten, sollte die Oberkante des Monitors knapp unterhalb Ihrer Augenhöhe liegen und der Abstand zwischen Augen und Monitor 40-60 cm betragen. Wenn Sie den Monitor länger benutzen, sollten Sie mindestens 10 Minuten pro Stunde nicht in den Monitor schauen, um eine Überanstrengung der Augen zu vermeiden.

## BESONDERE HINWEISE ZU LCD-MONITOREN

Die folgenden Symptome stellen keine Störung dar, sondern sind normal:

- HINWEIS** ■ Wenn Sie das erste Mal Ihren LCD-Monitor anschalten, kann es bedingt durch Ihren Computer eintreten, dass das wiedergegebene Bild nicht in richtiger Grösse auf dem Monitor dargestellt wird. In diesem Fall stellen Sie bitte die Bildgrösse richtig ein.
- Leicht ungleiche Helligkeit je nach verwendetem Desktop-Layout.
- Sollten Sie nachdem Sie ein Bild über Stunden unverändert angezeigt haben, auf ein neues Bild wechseln, kommt es bauartbedingt zu einem sogenannten Geisterbild. Dieses Geisterbild verschwindet nach einiger Zeit von selbst oder Sie schalten das Gerät für einen längeren Zeitraum aus.

## KUNDENDIENST

- HINWEIS** ■ Sollten Sie den Monitor für eine Service-Reparatur versenden müssen und Sie verfügen nicht mehr über die Originalverpackung, so wenden Sie sich bitte an Ihren Fachhändler, der Ihnen bei der Beschaffung einer Ersatz-Verpackung behilflich sein wird.

## REINIGUNGSHINWEISE

- ACHTUNG** ■ Ziehen Sie aus Sicherheitsgründen immer den Netzstecker, bevor Sie den Monitor reinigen.
- HINWEIS** ■ Die Bildschirmoberfläche nicht mit einem rauchen oder harten Gegenstand reinigen.
- Verwenden Sie unter keinen Umständen scharfe Reinigungsmittel wie nachstehend aufgeführt. Diese Mittel beschädigen die Bildschirmoberfläche und greifen das Finish an.  
Scheuermittel, Wachs, Lösungsmittel, Säuren oder Laugen.
- Längerer Kontakt des Gehäuses mit Gummi- oder Kunststoffprodukten kann das Finish angreifen.

**GEHÄUSE** Flecken können mit einem feuchten, weichen Tuch entfernt werden. Zum Anfeuchten nehmen Sie eine schwache Spülmittellösung.

**TOUCH SCREEN** Die Touch-Screen-Oberfläche kann mit einem weichen sauberen Tuch und einem milden kommerziellen Fensterglas Reiniger oder einer 50/50 Mischung aus Wasser und Isopropylalkohol gereinigt werden.

# VOR DER BEDIENUNG DES MONITORS

## LEISTUNGSMERKMALE

- ◆ Unterstützt Auflösungen von bis zu 1024 × 768 :  
ProLite T1531SR / ProLite T1531SAW / ProLite T1532SR
  - ◆ Unterstützt Auflösungen von bis zu 1280 × 1024 :  
ProLite T1731SR / ProLite T1731SAW / ProLite T1931SR / ProLite T1931SAW
  - ◆ Hoher Kontrast 700:1 (Typisch) / Helligkeit 300cd/m<sup>2</sup> (Typisch: Mit Touchpanel) :  
ProLite T1531SR / ProLite T1532SR
  - ◆ Hoher Kontrast 700:1 (Typisch) / Helligkeit 340cd/m<sup>2</sup> (Typisch: Mit Touchpanel) :  
ProLite T1531SAW
  - ◆ Hoher Kontrast 1000:1 (Typisch) / Helligkeit 200cd/m<sup>2</sup> (Typisch: Mit Touchpanel)  
: ProLite T1731SR / ProLite T1931SR
  - ◆ Hoher Kontrast 1000:1 (Typisch) / Helligkeit 230cd/m<sup>2</sup> (Typisch: Mit Touchpanel)  
: ProLite T1731SAW / ProLite T1931SAW
  - ◆ Digitale Weichzeichnung von Schrift
  - ◆ Automatisches Setup
  - ◆ Stereo-Lautsprecher  
Zwei 1W-Stereo-Lautsprecher
  - ◆ Konform mit Plug & Play VESA DDC2B  
Konform mit Windows<sup>®</sup> XP/Vista/7/8/8,1/10
  - ◆ Energieverwaltung (konform mit VESA DPMS)
  - ◆ Konform mit VESA-Montage-Standard (100mm×100mm)
  - ◆ Aufnahmevorrichtung für Diebstahlsicherung
  - ◆ Konform mit IP54-Standard (Nur Frontseitig)
- **Touch Funktionalität unter Windows 8 / 8,1 / 10**  
Die Touchfunktion wird von Windows 8 / 8,1 / 10 erkannt.  
Der Betrieb und der volle Leistungsumfang kann allerdings nicht garantiert werden, bitte beachten Sie diesen Einschränkungen.
  - **Wenn Sie ein Upgrade von Windows 8 / 8,1 auf Windows10 durchführen**  
Müssen Sie ggf. eine spezielle Software starten damit die Touch Funktionalität gewährleistet ist.  
Bitte wenden Sie sich an das iiyama Service-Center oder prüfen sie die Verfügbarkeit der Software auf unserer Homepage im Downloadbereich ihres Produktes.
  - **Betrieb unter Windows 10**  
Wenn Sie einen Treiber verwenden müssen, laden Sie bitte die Treiber Anweisung von dieser Produkt-Download-Website herunter.  
Wenn der Touch über USB betreiben ist eine Treiber Installation nicht zwingend erforderlich.

## PACKUNGSGEHÄLT

Folgendes Zubehör sollte im Paket enthalten sein. Sehen Sie nach, ob alle Teile mit dem Monitor geliefert wurden. Falls etwas fehlen oder beschädigt sein sollte, wenden Sie sich bitte umgehend an Ihren iiyama-Händler vor Ort oder eine regionale iiyama-Vertretung.

- |                      |                            |                     |
|----------------------|----------------------------|---------------------|
| ■ Netzkabel*         | ■ HDMIkabel                | ■ DisplayPortkabel  |
| ■ USBkabel           | ■ Audiokabel               | ■ Schraube (M3x6mm) |
| ■ Sicherheits-Führer | ■ Hilfe zur Inbetriebnahme |                     |

**ACHTUNG** \* Die Werte für das Netzkabel, das in Gegenden mit einer Stromversorgung von 120V geliefert wird, sind 10A/125V. Wenn Sie ein Netzteil mit höheren Werten verwenden, müssen Sie ein Netzkabel mit Werten von 10A/250V benutzen. Wenn Sie allerdings ein Netzkabel verwenden, das nicht von iiyama bereitgestellt wird, haben Sie kein Anrecht auf jegliche durch Garantien abgedeckte Schadensersatzansprüche, falls es zu Problemen oder Schäden kommen sollte. Zum Netzanschluss dieses Gerätes ist eine geprüfte Leitung zu verwenden. Es ist eine Leitung vom Typ: H05VVf, 3G, 0.75mm<sup>2</sup> oder besser einzusetzen.

## SPEZIELLE ANMERKUNGEN ZUR TOUCHBEDIENUNG

Bitte benutzen sie keine Spitzen-, Schneidenden- oder Metallgegenstände um den Touch zu bedienen, dieses könnte zu Beschädigungen bzw. Dauerschäden am Gerät führen.

Schäden am Touchscreen die durch eine unsachgemäße Bedienung hervorgerufen werden, sind von der Garantie ausgeschlossen.

Zur Bedienung empfehlen wir einen Plastikstift (> R 0,8 mm) oder die Finger zu verwenden.

## WAND- DECKENMONTAGE

**ACHTUNG** Falls sie den Monitor an einer Wand- oder Deckenhalterung betreiben möchten, benutzen sie zur Anbringung dieser M4 Schrauben (4 Stück) mit eine max. Länge von 8 mm. Längere Schrauben könnten einen elektrischen Kurzschluss erzeugen bzw. das Gerät zerstören.

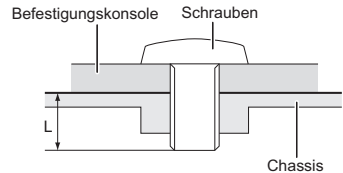

## EINBAU-GERÄTE / VORRICHTUNGEN

**ACHTUNG** Dieses Produkt ist nicht für den Einsatz in Umgebungen mit hoher Temperatur entwickelt worden.

Wenn das Produkt in einem Gehäuse/Schrank eingebaut wird, sorgen Sie für genügend Luftzirkulation ggf. durch ein Einbau von Lüfter und genügend Lüftungsschlitze, so das die maximale zugelassene Betriebstemperatur im eingebauten Zustand laut Spezifikationen nicht überschritten wird.



## BEDIENUNGSELEMENTE UND ANSCHLÜSSE

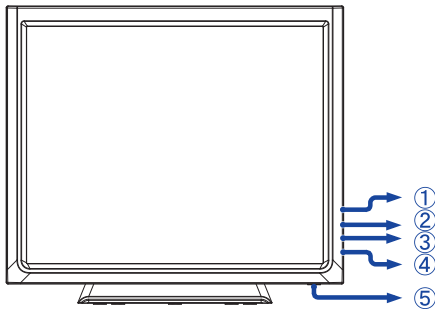

&lt;Vorderseite&gt;

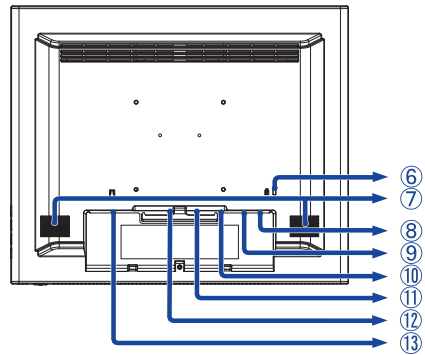

&lt;Rückseite&gt;

- ① Menü -Taste (■)
- ② Heraufscrollen / Helligkeit -Taste (△)
- ③ Herunterscrollen / Mute -Taste (▽)
- ④ Auswahl -Taste (↵)
- ⑤ Ein / Aus-Schalter (⏻)
- ⑥ Schlüsselloch für Sicherheitsschloss
- ⑦ Lautsprecher
- ⑧ USB Anschluss (USB)
- ⑨ Audioanschluss (AUDIO)
- ⑩ VGA Anschluss (VGA)
- ⑪ HDMI Anschluss (HDMI)
- ⑫ DisplayPort Anschluss (DP)
- ⑬ AC-Anschluss( ~ : Wechselstrom) (AC IN)

### HINWEIS

Sie können ein Sicherheitsschloss und -kabel anbringen, um zu verhindern, dass der Monitor ohne Erlaubnis entfernt wird.

### [Montage und Demontage der Kabelabdeckung]

#### • Demontage

- ① Drücken Sie die Arretierungen und ziehen Sie die Kabelabdeckung nach hinten.

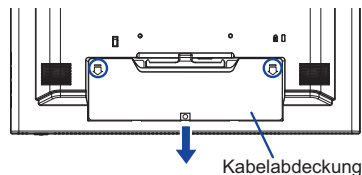

#### • Montage

- ① Platzieren Sie die Kabelabdeckung in die Aussparungen und Drücken sie diese nach vorne.
- ② Befestigen Sie die Kabelabdeckung mit der Schraube.

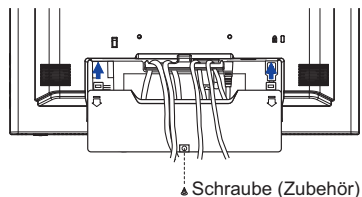

## MONITOR ANSCHLIESSEN

- ① Schalten Sie sowohl Computer als auch Monitor aus.
- ② Schließen Sie den Computer mit dem Signalkabel an den Monitor an.
- ③ Benutzen Sie das USB Kabel um den Monitor mit Computer zu verbinden.
- ④ Schließen Sie den Monitor mit dem Audiokabel an Audiogeräte an, falls Sie über den Computer Audiofunktionen nutzen möchten.
- ⑤ Schließen Sie das Netzkabel erst an den Monitor und dann an das Netzteil an.
- ⑥ Schalten Sie Ihren Monitor sowie Computer ein.

### HINWEIS

- Die Signalkabel, die zum Anschließen des Computers und des Monitors verwendet werden, können sich je nach benutztem Computer unterscheiden. Bei einer falschen Verbindung kann es zu schwerwiegenden Schäden am Monitor und Computer kommen. Das mit dem Monitor gelieferte Kabel eignet sich für einen standardmäßigen Anschluss. Falls ein besonderes Kabel erforderlich ist, wenden Sie sich bitte umgehend an Ihren iiyama-Händler vor Ort oder eine regionale iiyama-Vertretung.
- Wenn Sie den Monitor an einen Macintosh-Computer anschließen möchten, wenden Sie sich bitte an Ihren iiyama-Händler vor Ort oder eine regionale iiyama-Vertretung, um einen geeigneten Adapter zu erhalten.
- Stellen Sie sicher, dass das Signalkabel an beiden Enden festgeschraubt ist.
- Geräte der Schutzklasse I des Typs A müssen mit Schutzerde verbunden sein.
- Die Netzanschlusst Steckdose sollte nahe am Gerät angebracht und leicht zugänglich sein.

[Beispiel für Verbindung]

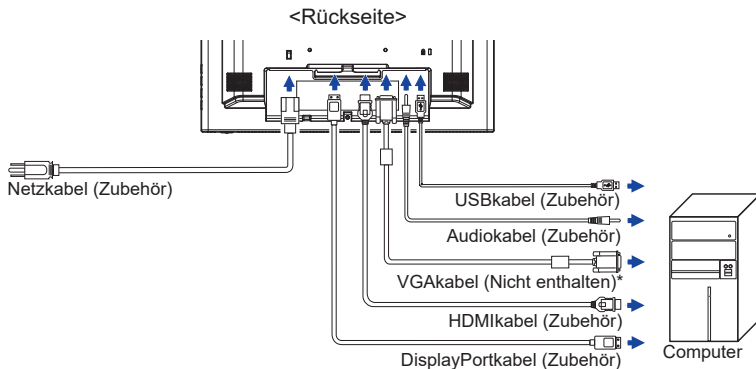

\* Das VGAkabel ist nicht im Lieferumfang enthalten. Wenn ein qualitativ niedriges VGAkabel verwendet wird, kann dies elektromagnetische Störungen verursachen. Bitte kontaktieren Sie das iiyama Support Center in Ihrem Land, wenn Sie den Monitor über den VGA-Eingang anschließen wollen.

### [Kabel sammeln]

- ① Stecken Sie die Kabel durch Aussparungen und die Kabelabdeckung.
- ② Sammeln Sie die Kabel auf der Rückseite des Standfußes.

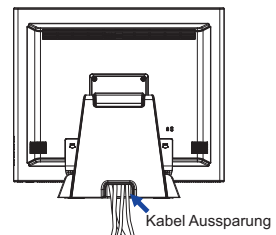
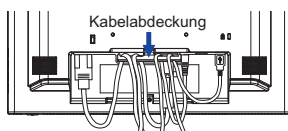

## COMPUTER-EINSTELLUNG

### ■ Signaltiming

Siehe Seite 29, wenn Sie das gewünschte Signaltiming einstellen möchten: KONFORMES TIMING.

### ■ Windows XP/Vista/7/8/8.1/10 Plug & Play

Der iiyama-LCD-Monitor ist mit dem VESA-Standard DDC2B konform. Die Plug & Play-Funktionen können unter Windows XP/Vista/7/8/8.1/10 benutzt werden, wenn der Monitor mit dem mitgelieferten Signalkabel an einen DDC2B-konformen Computer angeschlossen wird.

Installation unter Windows XP: Wenn Sie die Monitorinformationsdatei für iiyama-Monitore benötigen, können Sie diese aus dem Internet herunterladen.

<http://www.iiyama.com>

### HINWEIS

■ Für zusätzliche Informationen über die Herunterladung des Treibers für den Touchscreen-Monitor besuchen Sie die oben angeführte Internet-Seite.

■ Monitortreiber werden in den meisten Fällen für Macintosh- oder Unix-Betriebssysteme nicht benötigt. Um weitere Informationen zu erhalten, wenden Sie sich bitte an Ihren Computerhändler.

### ■ Anleitung zur Inbetriebnahme des Gerätes

Schalten sie erst den Monitor an und danach den Computer.

### ■ Touchscreen Treiber Software

Berühren sie die Touchscheibe nicht beim Systemstart. Die Touchsoftware und der Computer werden unter Umständen nicht korrekt gestartet.

Die Touch Treiber Software funktioniert mit aktiven Energiesparoptionen unter Umständen nicht.

Dieses hängt von den Bioeinstellungen ihres Computers ab. Bitte schalten sie die Energiesparoptionen in solch einem Fall aus.

## AUSTRICHTUNG DES BETRACHTUNGSWINKELS

■ Für ein optimales Arbeiten sollten sie direkt von vorne auf den Schirm blicken.

■ Halten Sie beim Ändern des Neigungswinkels und Höhe das Panel mit einer Hand fest, um ein Umkippen des LCD-Monitors zu verhindern.

■ Der LCD-Monitor lässt sich um 90 Grad nach hinten kippen und 5 Grad nach vorn kippen.

### HINWEIS

■ Berühren sie beim Ändern den Neigungswinkel nicht den LCD-Schirm. Andernfalls besteht Beschädigungsgefahr.

■ Achten Sie beim Ändern den Winkels darauf, sich nicht die Finger einzuklemmen.

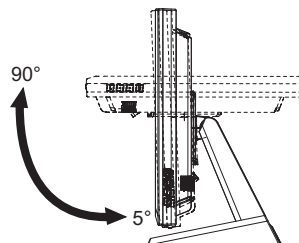
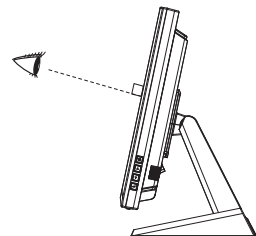

## MONITOR BEDIENEN

Um das bestmögliche Bild zu bieten, besitzt der iiyama-LCD-Monitor die Voreinstellung KONFORMES TIMING, die auf Seite 29 erläutert wird. Sie können das Bild auch auf folgende Weise einstellen. Für weitere Informationen siehe BILDSCHIRM EINSTELLEN auf Seite 15.

- ① **Drücken Sie auf die Taste  , um das Bildschirm-Menü (OSD) aufzurufen. Es gibt zusätzliche Menüelemente, die mit den Tasten  $\Delta/\nabla$  geändert werden können.**



- ② **Wählen Sie das Menüelement aus, dessen Einstellung Sie ändern möchten. Verwenden Sie die Tasten  $\leftarrow/\rightarrow$ , um das gewünschte Einstellungssymbol zu markieren.**
- ③ **Verwenden Sie die Tasten  $\Delta/\nabla$  um die gewünschte Einstellung vorzunehmen.**
- ④ **Drücken Sie auf die  -Taste, um das Menü zu beenden. Die vorgenommenen Einstellungen werden dann automatisch gespeichert.**

Wenn Sie z.B. die vertikale Position ändern möchten, wählen Sie das Menüelement von  . Wählen Sie V-POSITION mit den Tasten  $\leftarrow/\rightarrow$  .

Verwenden Sie die Tasten  $\Delta/\nabla$  , um die Einstellungen für die vertikale Position zu ändern. Hierbei sollte die vertikale Position der allgemeinen Anzeige ebenfalls entsprechend angepasst werden.



Drücken Sie zuletzt auf die  -Taste, um den Vorgang zu beenden. Es werden dann alle vorgenommenen Änderungen gespeichert.

### HINWEIS

- Wenn das Menü während der Einstellung ausgeblendet wird, liegt das daran, dass die OSD ZEIT AUS für die Anzeige des Menüs verstrichen ist.
- $\leftarrow/\rightarrow$  -Taste kann benutzt werden, um vorhergehendes Menü zurückzubringen.
- Wenn das Menü automatisch ausgeblendet wird, werden alle vorgenommenen Einstellungen automatisch gespeichert. Während Sie das Menü verwenden, sollte der Monitor nicht ausgeschaltet werden.
- Einstellungen für H/V-Position, H-GROSE und GELDSTRAFE werden für jedes Signaltiming gespeichert. Alle anderen Einstellungen gelten jeweils für alle Signaltimings.

# MENÜINHALT EINSTELLEN

Einstellungselement	Problem / Option <span style="float: right;">Zu drückende Taste</span>
KONTRAST CONTRAST	Zu matt Zu intensiv
HELLIGKEIT* BRIGHTNESS <span style="background-color: #0056b3; color: white; padding: 2px 5px; border-radius: 3px;">Direct</span>	Zu dunkel Zu hell

\* Stellen Sie die Helligkeit ein, wenn Sie den Monitor in einem dunklen Raum verwenden, und die Bildschirmanzeige zu dunkel ist.

## Direct

Sie können Menüelemente übergehen und eine Einstellungsskala auf folgende Weise direkt anzeigen.

- HELLIGKEIT: Drücken Sie auf die -Taste, wenn das Menü nicht angezeigt wird.

## Direct

- POWER TASTE und OSD-MENÜ SPERRE:  
Drücken Sie die -Taste und die Taste gleichzeitig, wenn ein Bild über VGA, HDMI oder DisplayPort angezeigt wird.

\* Das OSD Menü wird nicht dargestellt wenn dieses gesperrt ist. Drücken Sie erneuert die -Taste und die Taste gleichzeitig.

Wählen sie die Funktion zum Sperren / Entsperren im Menü aus.

Einstellungselement	Problem / Option	
POWER	LOCK	Die POWER Taste sperren.
	UNLOCK	Die POWER Taste entsperren.
OSD	LOCK	Das Menü sperren.
	UNLOCK	Das Menü entsperren.

- TOUCH FUNKTION EIN-/AUSSCHALTEN:  
Touch deaktivieren: Drücken Sie den TASTE und gleichzeitig wenn das Menü nicht dargestellt wird. Die Meldung „TOUCHFUNKTION AUSSCHALTEN“ wird oben rechts angezeigt.

Touch aktivieren: Drücken sie den TASTE und gleichzeitig wenn das Menü nicht dargestellt wird, ca. 5 Sek lang, bis die Meldung oben rechts „TOUCHFUNKTION AUSSCHALTEN“ ausgeblendet wird.



Nur für analogen Eingang.

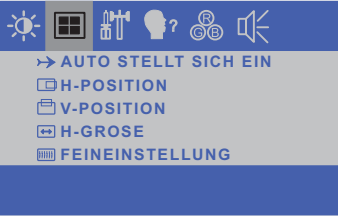

Einstellungs-element	Problem / Option	Zu drückende Taste
AUTO STELLT SICH EIN * <sup>1</sup> AUTO ADJUST	H / V -POSITION, H-GROSE und GELDSTRAFE automatisch anpassen.	
H-POSITION H-POSITION	Zu weit links Zu weit rechts	 
V-POSITION V-POSITION	Zu weit unten Zu weit oben	 
H-GROSE * <sup>2</sup> H-SIZE	Zu eng Zu weit	 
FEINEINSTELLUNG * <sup>2</sup> FINE	Zur Korrektur von flimmerndem Text oder flimmernden Zeilen	 

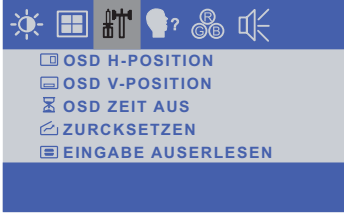

\*<sup>1</sup> Um beste Ergebnisse zu erzielen, verwenden Sie Autom Abgl. für die Einstellung. Siehe hierzu BILDSCHIRM EINSTELLEN auf Seite 15.

\*<sup>2</sup> Siehe Seite 15 BILDSCHIRMEINSTELLUNGEN.

Einstellungselement		Problem / Option	Zu drückende Taste
 <ul style="list-style-type: none"> <li>☐ OSD H-POSITION</li> <li>☐ OSD V-POSITION</li> <li>⌘ OSD ZEIT AUS</li> <li>↶ ZURCKSETZEN</li> <li>☐ EINGABE AUERLESEN</li> </ul>			
OSD H-POSITION OSD H-POSITION		OSD zu weit links OSD zu weit rechts	☞ △ ☞ ▽
OSD V-POSITION OSD V-POSITION		OSD zu weit unten OSD zu weit oben	☞ △ ☞ ▽
OSD ZEIT AUS OSD TIMEOUT		Sie können die Anzeigzeit für das OSD-Menü auf 5 bis 60 Sekunden einstellen.	☞ △ ☞ ▽
ZURCKSETZEN RESET		Einstellungen ab Werk werden wiederhergestellt.	
EINGABE AUERLESEN INPUT SELECT	AUTO	Die Signaleingänge werden auf Aktivität durchsucht. Der erste aktive Eingang wird dargestellt.	
	VGA	Wählen Sie den analoge Eingang.	
	HDMI	Wählen Sie den digitale(HDMI) Eingang.	
	DisplayPort	Wählen Sie den digitale(DisplayPort) Eingang.	
<b>HINWEIS</b>	Gleichwohl sie automatisch vorgewählt wird, wenn gerade eine Quelle verwendet. Eingangquelle ist örtlich festgelegt vorgewählt, nicht automatisch, wenn VGA, HDMI und DisplayPort, die vorgewählt werden.		

## Direct





Sie können Menüelemente übergehen und eine Einstellungsskala auf folgende Weise direkt anzeigen.

- **EINGABE AUERLESEN** : Drücken Sie auf die -Taste für 5 Sekunden sich betätigen und halten, wenn das Menü nicht angezeigt wird. Wenn sowohl ein VGA, HDMI und DisplayPort-Signal angeschlossen sind, können Sie zwischen den beiden Eingängen durch wiederholtes Drücken der -Taste hin und her wechseln.

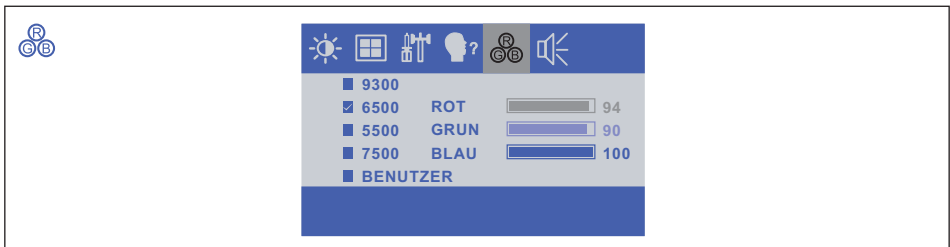





Einstellungselement	Problem / Option		Zu drückende Taste	
 <b>OSD SPRACHE</b> <b>OSD LANGUAGE</b>	ENGLISH	Englisch	ESPAÑOL	Spanisch
	FRANÇAIS	Französisch	日本語	Japanisch
	DEUTSCH	Deutsch	繁体字	Traditionelles Chinesisch
	ITALIANO	Italienisch	简体字	Vereinfachtes Chinesisch



Einstellungselement	Problem / Option		Zu drückende Taste	
 <b>FARBTEMP.</b> <b>COLOR TEMP.</b>	9300	Bläuliches Weiß		
	6500	Rötliches Weiß		
	5500	Grünliches Weiß		
	7500	Gelbliches Weiß		
	BENUTZER	ROT	Zu schwach	
GRUN		Zu stark		
BLAU				



Einstellungselement		Problem / Option		Zu drückende Taste
LAUTSTÄRKE VOLUME		Zu leise		 
		Zu laut		 
STUMM MUTE	<b>Direct</b>	ON	Schaltet den Ton vorübergehend aus.	
		OFF	Stellt den Ton in der vorherigen Lautstärke wieder her.	

### Direct

Sie können Menüelemente übergehen und eine Einstellungsskala auf folgende Weise direkt anzeigen.

- STUMM : Drücken Sie auf die  -Taste, wenn das Menü nicht angezeigt wird.

 : STUMM ON

 : STUMM OFF

## BILDSCHIRMEINSTELLUNGEN

Um die best mögliche Bildqualität unter Verwendung des Analog Einganges zu erhalten, folgen Sie bitte dieser Beschreibung:

- Im Handbuch bedeutet "BILDSCHIRMEINSTELLUNGEN" die Einstellung der Bildposition, die Minimierung von Flackern oder Verschmieren von Buchstaben oder Linien für den von Ihnen benutzten Monitor.
- ProLite T1531 / ProLite T1532 Reihe : Der Monitor ist für eine optimale Auflösung von 1024 × 768 entwickelt und kann daher aus physikalischen Gründen nicht die bestmögliche Darstellung bei kleineren Auflösungen darstellen, da hier das Monitorbild entweder auf die maximale Fläche des Panels vergrößert wird oder in der Originalgrösse angezeigt wird. Wir empfehlen, den Monitor im normalen Gebrauch nur mit einer Auflösung von 1024 × 768 Bildpunkten zu betreiben.
- ProLite T1731 / ProLite T1931 Reihe : Der Monitor ist für eine optimale Auflösung von 1280 × 1024 entwickelt und kann daher aus physikalischen Gründen nicht die bestmögliche Darstellung bei kleineren Auflösungen darstellen, da hier das Monitorbild entweder auf die maximale Fläche des Panels vergrößert wird oder in der Originalgrösse angezeigt wird. Wir empfehlen, den Monitor im normalen Gebrauch nur mit einer Auflösung von 1280 × 1024 Bildpunkten zu betreiben.
- Texte oder Linien können verwischt oder in anderen Dicken dargestellt werden, wenn das Monitorbild vergrößert dargestellt wird.
- Sie sollten Bildlage über das OSD Monitors anpassen. Veränderung dieser Parameter über den Computer können zu Darstellungsfehlern führen.
- Bitte nehmen Sie erst Eingaben vor, wenn das Gerät bereits mindestens 30 Minuten eingeschaltet ist ("Aufwärmphase").
- Nach dem automatischen Set-Up werden eventuell weitere Einstellungen erforderlich, bedingt durch die gewünschte Auflösung oder die Signaleinstellung.
- Die Auto Set-up Funktion kann nur korrekt arbeiten, wenn das Test.bmp auf dem Display dargestellt wird. Anderenfalls muss die Einstellung des Displays via H-GROSE und GELDSTRAFE von Hand vorgenommen werden.

Es gibt zwei Möglichkeiten der Bildschirmeinstellung. Entweder nehmen Sie die automatische Einstellung von H-GROSE, GELDSTRAFE und POSITION oder Sie stellen alles manuell ein.

Wenn der Monitor an einen neuen Computer angeschlossen wird, oder die Auflösung gewechselt wird, nutzen Sie das automatische Set-Up.

Wenn es bei der Bildwiedergabe flackert, unscharf ist oder die Bildgrösse nicht passt, nachdem Sie das automatische Set-Up haben laufen lassen, dann müssen Sie manuell nachjustieren. Beide Einstellungen sollten unter Verwendung des Testbildes (Test.bmp) vorgenommen werden. Das Testbild erhalten Sie via Internet auf der iiyama Homepage (<http://www.iiyama.com/de>).

Dieses Handbuch erklärt Einstellungen unter Windows® OS.

### ① Stellen Sie die empfohlene Auflösung des Monitors ein.

### ② Richten Sie die Test.bmp als Hintergrundbild ein.

#### HINWEIS

- Folgen Sie dabei den Anweisungen Ihres Computer-Handbuchs.
- Gehen Sie sicher, daß Sie die Bildschirmposition in der Dialogbox für den Bildschirmhintergrund auf "zentriert " eingestellt haben.

[Einstellungsmuster]

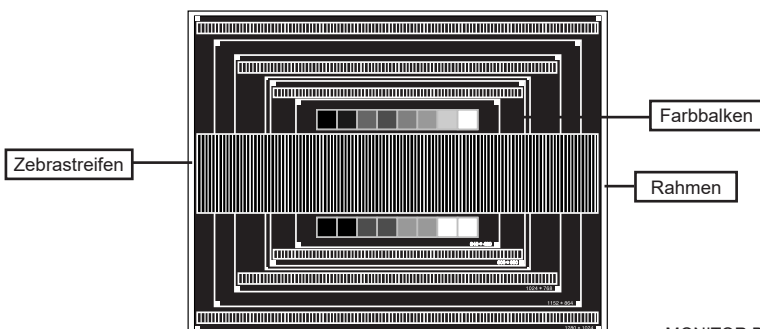

- ③ Drücken Sie den  Taste (AUTO STELLT SICH EIN), Oder führen Sie das automatische Set-up durch.
- ④ Wenn das Bild nach dem automatischen Set-up flackert, unscharf ist oder die Bildgröße nicht richtig passt, dann stellen Sie das Bild durch nachfolgende Prozedur manuell ein.
- ⑤ Stellen Sie die V-POSITION so ein, dass das obere und untere Ende des Bildschirm-Frames die Bildschirmfläche ausfüllt.

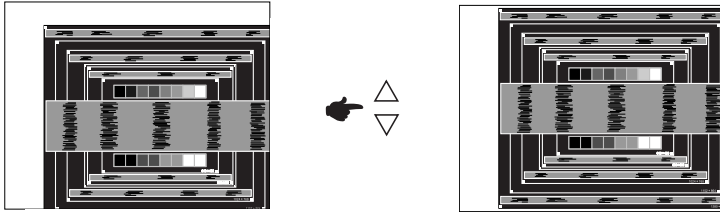

- ⑥ 1) Stellen Sie die H-POSITION so ein, dass die linke Seite des Bildrandes auf die linke Seite der Bildschirmfläche wandert.

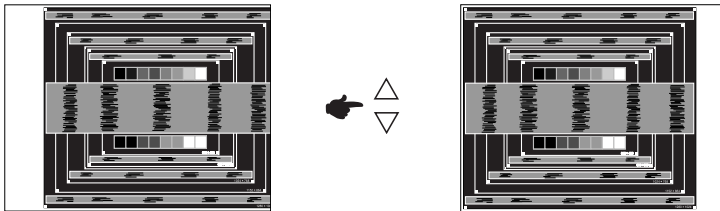

- 2) Vergrößern Sie die rechte Seite des Bildrandes auf der Bildschirmfläche, indem Sie die "H-GROSE"-Einstellung verändern.

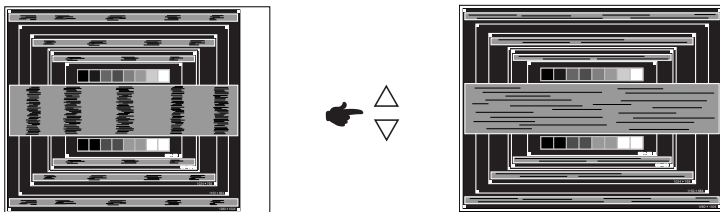
**HINWEIS**

- Wenn die linke Seite des Bildschirmandes während der "H-GROSE"-Einstellungen nach rechts wandert, wiederholen Sie bitte entsprechend Schritt 1) und 2).
- Mit der "H-GROSE"-Einstellung können auch vertikale wellenförmige Linien bei Zebra-Mustern korrigiert werden.
- Während der "H-GROSE"-, "H-POSITION"- und "V-POSITION"-Einstellungen kann das Bild flackern.
- Sollte nach der "H-GROSE"-Einstellung das dargestellte Bild breiter oder schmaler als die Displayfläche sein, wiederholen Sie bitte die Justage ab Punkt ③.

- ⑦ Stellen Sie mit der "GELDSTRAFE"-Einstellung horizontale wellenförmige Linien, Flackern oder Schmieren in Zebra-Mustern ein.

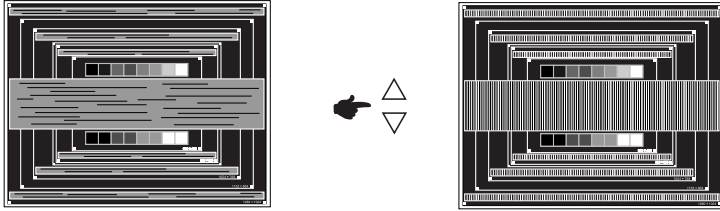

**HINWEIS**

- Sollten Teile des Bildes stark verschmiert dargestellt werden oder durch ein starkes Flackern gestört werden, ist die "H-GROSE" - Einstellung möglicherweise nicht optimal. Wiederholen Sie hierfür bitte die Schritte ⑥ und ⑦.
  - Stellen Sie die "H-POSITION" nach der "GELDSTRAFE"-Einstellung ein, wenn sich die horizontale Position während der Einstellung verändert.
- ⑧ Stellen Sie Helligkeit und Farbtemperatur nach Ihren Wünschen ein, nachdem Sie die H-GROSE- und GELDSTRAFE-Einstellungen beendet haben. Stellen Sie auch wieder ihren bevorzugten Bildschirmhintergrund ein.

## ENERGIEVERWALTUNG

Die Funktion zur Energieverwaltung in diesem Produkt entspricht den Anforderungen für VESA DPMS. Wenn die Funktion aktiviert ist, wird unnötiger Stromverbrauch durch den Monitor reduziert, während der Monitor nicht bedient wird.

Um diese Funktion nutzen zu können, muss der Monitor an einen VESA DPMS-konformen Computer angeschlossen sein. Der Monitor verhält sich für die Energieverwaltung folgendermaßen. Die Funktion zur Energieverwaltung, einschließlich der Einstellungen für den Timer, wird vom Betriebssystem gesteuert. Lesen Sie die Bedienungsanleitung für das Betriebssystem, um Informationen über die Konfiguration zu finden.

### ■ Energieverwaltungsmodus

Wenn das Videosignal vom Computer nicht aktiv sind, geht der Monitor in den Energieverwaltungsmodus über, in dem der Stromverbrauch auf weniger als 2W oder 3W\* reduziert wird. Der Bildschirm wird dunkel. Sie können den Monitor aus dem Energieverwaltungsmodus in wenigen Sekunden wiederaufwecken, wenn Sie entweder auf die Tastatur drücken oder die Maus bewegen.

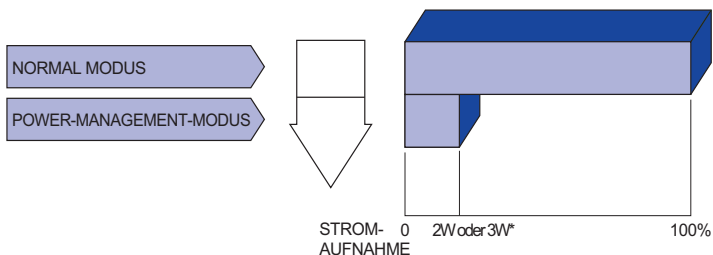

- \* ProLite T1531SR / ProLite T1731SR / ProLite T1931SR / ProLite T1532SR : 2W  
ProLite T1531SAW / ProLite T1731SAW / ProLite T1931SAW : 3W  
USB- oder Audiogeräte sind nicht angeschlossen.

### HINWEIS

Selbst wenn sich der Monitor im Energieverwaltungsmodus befindet, verbraucht er Strom. Sie sollten den Monitor daher immer ganz ausschalten, wenn Sie ihn für einen längeren Zeitraum, z.B. in der Nacht oder am Wochenende, nicht verwenden, um unnötigen Stromverbrauch zu vermeiden.

# FEHLERSUCHE

- Falls der Monitor nicht richtig arbeitet, suchen Sie bitte zuerst an Hand dieser Liste nach der Ursache:
1. Überprüfen Sie die Einstellungen wie im Abschnitt INBETRIEBNAHME beschrieben. Falls der Monitor kein Bild darstellt, gehen Sie zu Punkt 2.
  2. Wenn das Problem nicht behoben ist, suchen Sie die Ursache wie unten beschrieben. Vorschläge beheben können, schalten Sie den Monitor aus, trennen Sie den Netzstecker vom Gerät und wenden Sie sich für weitere Hilfe an Ihren Fachhändler.
  3. Sollten Sie ein Problem bemerken, das nicht in der Liste aufgeführt ist und Sie nicht anhand der Vorschläge beheben können, schalten Sie den Monitor aus, trennen Sie den Netzstecker vom Gerät und wenden Sie sich für weitere Hilfe an Ihren Fachhändler.

## Problem

## Abhilfe

- |  |  |
|--|--|
| ① Kein Bild.                           | <input type="checkbox"/> Steckt das Stromkabel richtig?<br><input type="checkbox"/> Hauptschalter auf ON?<br><input type="checkbox"/> Überprüfen Sie mit Hilfe eines anderen Gerätes, ob überhaupt Strom Steht der vorhanden ist.<br><input type="checkbox"/> Ist der Bildschirmschoner aktiviert? Zur Überprüfung bewegen Sie die Maus oder drücken Sie eine Taste des Keyboards.<br><input type="checkbox"/> Drehen Sie Kontrast und/oder Helligkeit auf.<br><input type="checkbox"/> Ist der Computer eingeschaltet?<br><input type="checkbox"/> Ist das Signalkabel richtig eingesteckt?<br><input type="checkbox"/> Entspricht das Signal Timing den Werten des Monitors?<br><input type="checkbox"/> Falls der Monitor im Power Management Mode ist, bewegen Sie die Maus oder drücken Sie eine Taste des Keyboards. |
| ② Das Bild ist nicht synchronisiert.   | <input type="checkbox"/> Ist das Signalkabel richtig eingesteckt (verpolt)?<br><input type="checkbox"/> Entspricht das Signal Timing den Werten des Monitors?<br><input type="checkbox"/> Entspricht der Videoausgangspegel den Spezifikationen des Monitors?  |
| ③ Das Bild ist nicht in der Mitte.     | <input type="checkbox"/> Entspricht das Signal Timing den Werten des Monitors?   |
| ④ Das Bild ist zu dunkel oder zu hell. | <input type="checkbox"/> Entspricht der Videoausgangspegel den Spezifikationen des Monitors?   |
| ⑤ Das Bild wackelt.                    | <input type="checkbox"/> Entspricht die Spannungsversorgung den Spezifikationen des Monitors?<br><input type="checkbox"/> Entspricht das Video Timing den Spezifikationen des Monitors?  |
| ⑥ Kein Ton.                            | <input type="checkbox"/> Die Audio Geräte (Computer, Soundkarte u.s.w.) sind eingeschalten.<br><input type="checkbox"/> Das Audiokabel ist richtig angeschlossen.<br><input type="checkbox"/> Erhöhen Sie die Lautstärke.<br><input type="checkbox"/> Stummschaltung ist Aus.<br><input type="checkbox"/> Der Level des Audiosignales ihrer Soundkarte ist innerhalb der Spezifikationen des Monitors.   |

**Problem****Abhilfe**

- ⑦ **Der Sound ist zu laut oder zu leise.**  Der Level des Audiosignales ihrer Soundkarte ist innerhalb der Spezifikationen des Monitors.
- ⑧ **S e i t s a m e Geräusche sind zu hören.**  Das Audiokabel ist richtig angeschlossen.
- ⑨ **Touchscreen zeigt keine Reaktion.**  Ist das RS-232C oder USB Kabel korrekt angeschlossen?  
 Ist die Touch Treiber Software installiert? (Wenn der Touch über RS-232C und über USB mit Win XP oder älteren Versionen betrieben wird)
- ⑩ **Die Touchposition weicht ab.**  Wurde die Kalibrierung Funktion durchgeführt?

## INFORMATIONEN ZUM RECYCLING

Für besseren Umweltschutz bitte schaffen Sie nicht Ihren Monitor ab.

Besichtigen Sie bitte unsere Web site: [www.iiyama.com](http://www.iiyama.com) für die Monitorwiederverwertung.

# ANHANG

## TECHNISCHE DATEN : ProLite T1531SR

Touch Screen	Technologie	Resistiv
	Oberflächenbehandlung, Lichtdurchlässigkeit	Entspiegelte Oberfläche 80%
	Schnittstellen	USB serielle Übertragung
Grösse-Kategorie		15"
LCD-Fläche	Panel-technologie	TN
	Grösse	Diagonal: 15" (38cm)
	Lochabstand	0,297mm H × 0,297mm V
	Helligkeit	370cd/m <sup>2</sup> (Typisch: ohne Touch panel), 300cd/m <sup>2</sup> (Typisch: Mit Touchpanel)
	Kontraste	700 : 1 (Typisch)
	Ansichtbereich	Horizontal: 170 Grad, Vertikal: 160 Grad (Typisch)
	Reaktionszeit	8ms (Schwarz, Weiss, Schwarz, Typisch)
Anzeigefarben		Ca. 16,2M
Sync-Frequenz		Horizontal: 31,47-60,02kHz, Vertikal: 56-75Hz
Maximale Auflösung		1024 × 768, 0,8 Megapixel
Eingangsanschluss		VGA, HDMI, DisplayPort
Plug & Play		VESA DDC2B™
Eingangs-Sync-Signal		Separates Sync:TTL, Positiv oder Negativ
Eingangs-Videosignal		Analog: 0,7Vp-p (Standard), 75Ω, Positiv Digital: HDMI, DisplayPort
Eingangs-Audioanschluss		ø 3,5mm Minibuchse (Stereo)
Eingangs-Audiosignal		Maximal 0,5Vrms
Lautsprecher		1W × 2 (Stereolautsprecher)
Maximale Bildschirmgröße		304,1mm B × 228,1mm H / 12,0" B × 9,0" H
Netzquelle		100-240VAC, 50/60Hz, 1A
Stromverbrauch* <sup>1</sup>		Typisch 16W Energieverwaltungsmodus: Maximal 2W Energieeffizienzklasse: A
Abmessungen / Gewicht		351,0 × 306,0 × 201,0mm / 13,8 × 12,0 × 7,9 " (B×H×T), 4,8kg / 10,6lbs
Neigungswinkel		Auf: 90 Grad, Ab: 5 Grad
Umgebungsbedingungen		Betrieb: Temperatur 0 bis 40°C / 32 bis 104°F Luftfeuchtigkeit 20 bis 80% (nicht kondensierend) Speicher: Temperatur -20 bis 60°C / -4 bis 140°F Luftfeuchtigkeit 10 bis 90% (nicht kondensierend)
Zertifikate		CE, TÜV-Bauart, EAC, cULus, VCCI, IP54* <sup>2</sup>

**HINWEIS** \*<sup>1</sup> USB- oder Audiogeräte sind nicht angeschlossen.

\*<sup>2</sup> Konform mit IP54-Standard : Nur Frontseitig



## TECHNISCHE DATEN : ProLite T1531SAW

DEUTSCH

Touch Screen	Technologie	Surface acoustic wave
	Oberflächenbehandlung, Lichtdurchlässigkeit	Entspiegelte Oberfläche 92%
	Schnittstellen	USB serielle Übertragung
Grösse-Kategorie		15"
LCD-Fläche	Panel-technologie	TN
	Grösse	Diagonal: 15" (38cm)
	Lochabstand	0,297mm H × 0,297mm V
	Helligkeit	370cd/m <sup>2</sup> (Typisch: ohne Touch panel), 340cd/m <sup>2</sup> (Typisch: Mit Touchpanel)
	Kontraste	700 : 1 (Typisch)
	Ansichtbereich	Horizontal: 170 Grad, Vertikal: 160 Grad (Typisch)
	Reaktionszeit	8ms (Schwarz, Weiss, Schwarz, Typisch)
Anzeigefarben		Ca. 16,2M
Sync-Frequenz		Horizontal: 31,47-60,02kHz, Vertikal: 56-75Hz
Maximale Auflösung		1024 × 768, 0,8 Megapixel
Eingangsanschluss		VGA, HDMI, DisplayPort
Plug & Play		VESA DDC2B™
Eingangs-Sync-Signal		Separates Sync:TTL, Positiv oder Negativ
Eingangs-Videosignal		Analog: 0,7Vp-p (Standard), 75Ω, Positiv Digital: HDMI, DisplayPort
Eingangs-Audioanschluss		ø 3,5mm Minibuchse (Stereo)
Eingangs-Audiosignal		Maximal 0,5Vrms
Lautsprecher		1W × 2 (Stereolautsprecher)
Maximale Bildschirmgröße		304,1mm B × 228,1mm H / 12,0" B × 9,0" H
Netzquelle		100-240VAC, 50/60Hz, 1A
Stromverbrauch* <sup>1</sup>		Typisch 16W Energieverwaltungsmodus: Maximal 3W Energieeffizienzklasse: A
Abmessungen / Gewicht		351,0 × 306,0 × 201,0mm / 13,8 × 12,0 × 7,9 " (B×H×T), 4,8kg / 10,6lbs
Neigungswinkel		Auf: 90 Grad, Ab: 5 Grad
Umgebungsbedingungen		Betrieb: Temperatur 0 bis 40°C / 32 bis 104°F Luftfeuchtigkeit 20 bis 80% (nicht kondensierend) Speicher: Temperatur -20 bis 60°C / -4 bis 140°F Luftfeuchtigkeit 10 bis 90% (nicht kondensierend)
Zertifikate		CE, TÜV-Bauart, EAC, cULus, VCCI, IP54* <sup>2</sup>

**HINWEIS** \*<sup>1</sup> USB- oder Audiogeräte sind nicht angeschlossen.

\*<sup>2</sup> Konform mit IP54-Standard : Nur Frontseitig

## TECHNISCHE DATEN : ProLite T1532SR

Touch Screen	Technologie	Resistiv
	Oberflächenbehandlung, Lichtdurchlässigkeit	Entspiegelte Oberfläche 80%
	Schnittstellen	USB serielle Übertragung
Grösse-Kategorie		15"
LCD-Fläche	Panel-technologie	TN
	Grösse	Diagonal: 15" (38cm)
	Lochabstand	0,297mm H × 0,297mm V
	Helligkeit	370cd/m <sup>2</sup> (Typisch: ohne Touch panel), 300cd/m <sup>2</sup> (Typisch: Mit Touchpanel)
	Kontraste	700 : 1 (Typisch)
	Ansichtsbereich	Horizontal: 170 Grad, Vertikal: 160 Grad (Typisch)
	Reaktionszeit	8ms (Schwarz, Weiss, Schwarz, Typisch)
Anzeigefarben		Ca. 16,2M
Sync-Frequenz		Horizontal: 31,47-60,02kHz, Vertikal: 56-75Hz
Maximale Auflösung		1024 × 768, 0,8 Megapixel
Eingangsanschluss		VGA, HDMI, DisplayPort
Plug & Play		VESA DDC2B™
Eingangs-Sync-Signal		Separates Sync:TTL, Positiv oder Negativ
Eingangs-Videosignal		Analog: 0,7Vp-p (Standard), 75Ω, Positiv Digital: HDMI, DisplayPort
Eingangs-Audioanschluss		ø 3,5mm Minibuchse (Stereo)
Eingangs-Audiosignal		Maximal 0,5Vrms
Lautsprecher		1W × 2 (Stereolautsprecher)
Maximale Bildschirmgröße		304,1mm B × 228,1mm H / 12,0" B × 9,0" H
Netzquelle		100-240VAC, 50/60Hz, 1A
Stromverbrauch* <sup>1</sup>		Typisch 16W Energieverwaltungsmodus: Maximal 2W Energieeffizienzklasse: A
Abmessungen / Gewicht		351,0 × 306,0 × 201,0mm / 13,8 × 12,0 × 7,9 " (B×H×T), 4,8kg / 10,6lbs
Neigungswinkel		Auf: 90 Grad, Ab: 5 Grad
Umgebungsbedingungen		Betrieb: Temperatur 0 bis 40°C / 32 bis 104°F Luftfeuchtigkeit 20 bis 80% (nicht kondensierend) Speicher: Temperatur -20 bis 60°C / -4 bis 140°F Luftfeuchtigkeit 10 bis 90% (nicht kondensierend)
Zertifikate		CE, TÜV-Bauart, EAC, cULus, VCCI, IP54* <sup>2</sup>

**HINWEIS** \*<sup>1</sup> USB- oder Audiogeräte sind nicht angeschlossen.

\*<sup>2</sup> Konform mit IP54-Standard : Nur Frontseitig

## TECHNISCHE DATEN : ProLite T1731SR

DEUTSCH

Touch Screen	Technologie	Resistiv
	Oberflächenbehandlung, Lichtdurchlässigkeit	Entspiegelte Oberfläche 80%
	Schnittstellen	USB serielle Übertragung
Grösse-Kategorie		17"
LCD-Fläche	Panel-technologie	TN
	Grösse	Diagonal: 17" (43cm)
	Lochabstand	0,264mm H × 0,264mm V
	Helligkeit	250cd/m <sup>2</sup> (Typisch: ohne Touch panel), 200cd/m <sup>2</sup> (Typisch: Mit Touchpanel)
	Kontraste	1000 : 1 (Typisch)
	Ansichtbereich	Horizontal: 170 Grad, Vertikal: 160 Grad (Typisch)
	Reaktionszeit	5ms (Schwarz, Weiss, Schwarz, Typisch)
Anzeigefarben		Ca.16,7M
Sync-Frequenz		Horizontal: 31,0-80,0kHz, Vertikal: 50-75Hz
Maximale Auflösung		1280 × 1024, 1,3 Megapixel
Eingangsanschluss		VGA, HDMI, DisplayPort
Plug & Play		VESA DDC2B™
Eingangs-Sync-Signal		Separates Sync:TTL, Positiv oder Negativ
Eingangs-Videosignal		Analog: 0,7Vp-p (Standard), 75Ω, Positiv Digital: HDMI, DisplayPort
Eingangs-Audioanschluss		ø 3,5mm Minibuchse (Stereo)
Eingangs-Audiosignal		Maximal 0,5Vrms
Lautsprecher		1W × 2 (Stereolautsprecher)
Maximale Bildschirmgröße		338,0mm B × 270,0mm H / 13,3" B × 10,6" H
Netzquelle		100-240VAC, 50/60Hz, 1A
Stromverbrauch* <sup>1</sup>		Typisch 20W Energieverwaltungsmodus: Maximal 2W Energieeffizienzklasse: A
Abmessungen / Gewicht		387,0 × 342,0 × 201,0mm / 15,2 × 13,5 × 7,9 " (B×H×T), 5,8kg / 12,8lbs
Neigungswinkel		Auf: 90 Grad, Ab: 5 Grad
Umgebungsbedingungen		Betrieb: Temperatur 0 bis 40°C / 32 bis 104°F Luftfeuchtigkeit 20 bis 80% (nicht kondensierend) Speicher: Temperatur -20 bis 60°C / -4 bis 140°F Luftfeuchtigkeit 10 bis 90% (nicht kondensierend)
Zertifikate		CE, TÜV-Bauart, EAC, cULus, VCCI, IP54* <sup>2</sup>

### HINWEIS

\*<sup>1</sup> USB- oder Audiogeräte sind nicht angeschlossen.

\*<sup>2</sup> Konform mit IP54-Standard : Nur Frontseitig

## TECHNISCHE DATEN : ProLite T1731SAW

Touch Screen	Technologie	Surface acoustic wave
	Oberflächenbehandlung, Lichtdurchlässigkeit	Entspiegelte Oberfläche 92%
	Schnittstellen	USB serielle Übertragung
Grösse-Kategorie		17"
LCD-Fläche	Panel-technologie	TN
	Grösse	Diagonal: 17" (43cm)
	Lochabstand	0,264mm H × 0,264mm V
	Helligkeit	250cd/m <sup>2</sup> (Typisch: ohne Touch panel), 230cd/m <sup>2</sup> (Typisch: Mit Touchpanel)
	Kontraste	1000 : 1 (Typisch)
	Ansichtsbereich	Horizontal: 170 Grad, Vertikal: 160 Grad (Typisch)
	Reaktionszeit	5ms (Schwarz, Weiss, Schwarz, Typisch)
Anzeigefarben		Ca.16,7M
Sync-Frequenz		Horizontal: 31,0-80,0kHz, Vertikal: 50-75Hz
Maximale Auflösung		1280 × 1024, 1,3 Megapixel
Eingangsanschluss		VGA, HDMI, DisplayPort
Plug & Play		VESA DDC2B™
Eingangs-Sync-Signal		Separates Sync:TTL, Positiv oder Negativ
Eingangs-Videosignal		Analog: 0,7Vp-p (Standard), 75Ω, Positiv Digital: HDMI, DisplayPort
Eingangs-Audioanschluss		ø 3,5mm Minibuchse (Stereo)
Eingangs-Audiosignal		Maximal 0,5Vrms
Lautsprecher		1W × 2 (Stereolautsprecher)
Maximale Bildschirmgröße		338,0mm B × 270,0mm H / 13,3" B × 10,6" H
Netzquelle		100-240VAC, 50/60Hz, 1A
Stromverbrauch* <sup>1</sup>		Typisch 20W Energieverwaltungsmodus: Maximal 3W Energieeffizienzklasse: A
Abmessungen / Gewicht		387,0 × 342,0 × 201,0mm / 15,2 × 13,5 × 7,9 " (B×H×T), 5,8kg / 12,8lbs
Neigungswinkel		Auf: 90 Grad, Ab: 5 Grad
Umgebungsbedingungen		Betrieb: Temperatur 0 bis 40°C / 32 bis 104°F Luftfeuchtigkeit 20 bis 80% (nicht kondensierend) Speicher: Temperatur -20 bis 60°C / -4 bis 140°F Luftfeuchtigkeit 10 bis 90% (nicht kondensierend)
Zertifikate		CE, TÜV-Bauart, EAC, cULus, VCCI, IP54* <sup>2</sup>

**HINWEIS** \*<sup>1</sup> USB- oder Audiogeräte sind nicht angeschlossen.

\*<sup>2</sup> Konform mit IP54-Standard : Nur Frontseitig

## TECHNISCHE DATEN : ProLite T1931SR

DEUTSCH

Touch Screen	Technologie	Resistiv
	Oberflächenbehandlung, Lichtdurchlässigkeit	Entspiegelte Oberfläche 80%
	Schnittstellen	USB serielle Übertragung
Grösse-Kategorie		19"
LCD-Fläche	Panel-technologie	TN
	Grösse	Diagonal: 19" (48cm)
	Lochabstand	0,294mm H × 0,294mm V
	Helligkeit	250cd/m <sup>2</sup> (Typisch: ohne Touch panel), 200cd/m <sup>2</sup> (Typisch: Mit Touchpanel)
	Kontraste	1000 : 1 (Typisch)
	Ansichtbereich	Horizontal: 170 Grad, Vertikal: 160 Grad (Typisch)
	Reaktionszeit	5ms (Schwarz, Weiss, Schwarz, Typisch)
Anzeigefarben		Ca.16,7M
Sync-Frequenz		Horizontal: 31,0-80,0kHz, Vertikal: 50-75Hz
Maximale Auflösung		1280 × 1024, 1,3 Megapixel
Eingangsanschluss		VGA, HDMI, DisplayPort
Plug & Play		VESA DDC2B™
Eingangs-Sync-Signal		Separates Sync:TTL, Positiv oder Negativ
Eingangs-Videosignal		Analog: 0,7Vp-p (Standard), 75Ω, Positiv Digital: HDMI, DisplayPort
Eingangs-Audioanschluss		ø 3,5mm Minibuchse (Stereo)
Eingangs-Audiosignal		Maximal 0,5Vrms
Lautsprecher		1W × 2 (Stereolautsprecher)
Maximale Bildschirmgröße		376,0mm B × 301,0mm H / 14,8" B × 11,9" H
Netzquelle		100-240VAC, 50/60Hz, 1A
Stromverbrauch* <sup>1</sup>		Typisch 20W Energieverwaltungsmodus: Maximal 2W Energieeffizienzklasse: A
Abmessungen / Gewicht		432,0 × 391,0 × 219,0mm / 17,0 × 15,4 × 8,6 " (B×H×T), 6,6kg / 14,6lbs
Neigungswinkel		Auf: 90 Grad, Ab: 5 Grad
Umgebungsbedingungen		Betrieb: Temperatur 0 bis 40°C / 32 bis 104°F Luftfeuchtigkeit 20 bis 80% (nicht kondensierend) Speicher: Temperatur -20 bis 60°C / -4 bis 140°F Luftfeuchtigkeit 10 bis 90% (nicht kondensierend)
Zertifikate		CE, TÜV-Bauart, EAC, cULus, VCCI, IP54* <sup>2</sup>

### HINWEIS

\*<sup>1</sup> USB- oder Audiogeräte sind nicht angeschlossen.

\*<sup>2</sup> Konform mit IP54-Standard : Nur Frontseitig

## TECHNISCHE DATEN : ProLite T1931SAW

Touch Screen	Technologie	Surface acoustic wave
	Oberflächenbehandlung, Lichtdurchlässigkeit	Entspiegelte Oberfläche 92%
	Schnittstellen	USB serielle Übertragung
Grösse-Kategorie		19"
LCD-Fläche	Panel-technologie	TN
	Grösse	Diagonal: 19" (48cm)
	Lochabstand	0,294mm H × 0,294mm V
	Helligkeit	250cd/m <sup>2</sup> (Typisch: ohne Touch panel), 230cd/m <sup>2</sup> (Typisch: Mit Touchpanel)
	Kontraste	1000 : 1 (Typisch)
	Ansichtsbereich	Horizontal: 170 Grad, Vertikal: 160 Grad (Typisch)
Reaktionszeit		5ms (Schwarz, Weiss, Schwarz, Typisch)
Anzeigefarben		Ca.16,7M
Sync-Frequenz		Horizontal: 31,0-80,0kHz, Vertikal: 50-75Hz
Maximale Auflösung		1280 × 1024, 1,3 Megapixel
Eingangsanschluss		VGA, HDMI, DisplayPort
Plug & Play		VESA DDC2B™
Eingangs-Sync-Signal		Separates Sync:TTL, Positiv oder Negativ
Eingangs-Videosignal		Analog: 0,7Vp-p (Standard), 75Ω, Positiv Digital: HDMI, DisplayPort
Eingangs-Audioanschluss		ø 3,5mm Minibuchse (Stereo)
Eingangs-Audiosignal		Maximal 0,5Vrms
Lautsprecher		1W × 2 (Stereolautsprecher)
Maximale Bildschirmgröße		376,0mm B × 301,0mm H / 14,8" B × 11,9" H
Netzquelle		100-240VAC, 50/60Hz, 1A
Stromverbrauch* <sup>1</sup>		Typisch 20W Energieverwaltungsmodus: Maximal 3W Energieeffizienzklasse: A
Abmessungen / Gewicht		432,0 × 391,0 × 219,0mm / 17,0 × 15,4 × 8,6 " (B×H×T), 6,6kg / 14,6lbs
Neigungswinkel		Auf: 90 Grad, Ab: 5 Grad
Umgebungsbedingungen		Betrieb: Temperatur 0 bis 40°C / 32 bis 104°F Luftfeuchtigkeit 20 bis 80% (nicht kondensierend) Speicher: Temperatur -20 bis 60°C / -4 bis 140°F Luftfeuchtigkeit 10 bis 90% (nicht kondensierend)
Zertifikate		CE, TÜV-Bauart, EAC, cULus, VCCI, IP54* <sup>2</sup>

**HINWEIS** \*<sup>1</sup> USB- oder Audiogeräte sind nicht angeschlossen.

\*<sup>2</sup> Konform mit IP54-Standard : Nur Frontseitig

## ABMESSUNGEN : ProLite T1531SR / ProLite T1531SAW / ProLite T1532SR

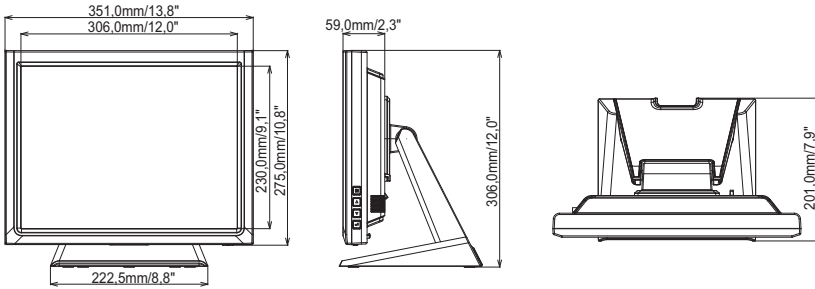

## ABMESSUNGEN : ProLite T1731SR / ProLite T1731SAW

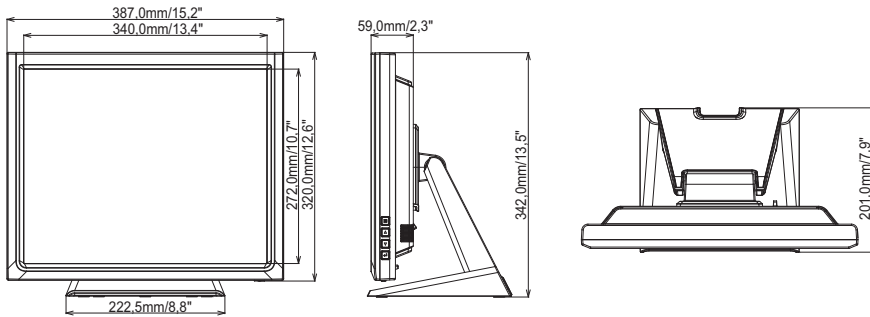

## ABMESSUNGEN : ProLite T1931SR / ProLite T1931SR

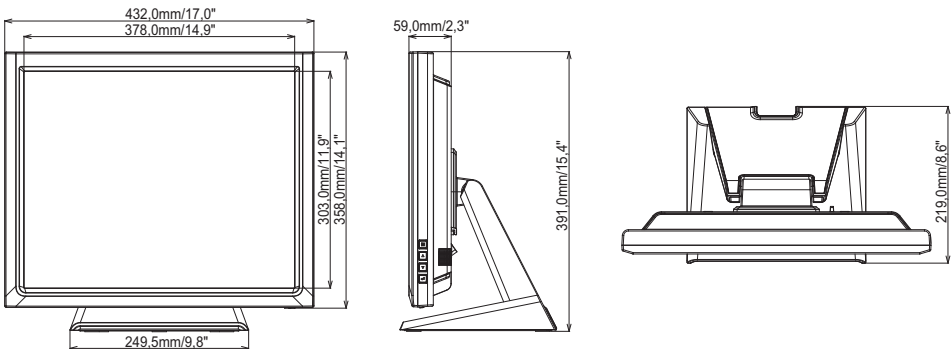

## KONFORMES TIMING

Video Mode	Horizontal-Frequenz	Vertikal-Frequenz	Dot Clock
640 × 480	31,469kHz	59,940Hz	25,175MHz
	37,500kHz	75,000Hz	31,500MHz
	37,861kHz	72,809Hz	31,500MHz
800 × 600	35,156kHz	56,250Hz	36,000MHz
	37,879kHz	60,317Hz	40,000MHz
	46,875kHz	75,000Hz	49,500MHz
	48,077kHz	72,188Hz	50,000MHz
1024 × 768	48,363kHz	60,004Hz	65,000MHz
	56,476kHz	70,069Hz	75,000MHz
	60,023kHz	75,029Hz	78,750MHz
1280 × 1024	63,981kHz	60,020Hz	108,000MHz
	79,976kHz	75,025Hz	135,000MHz

\*

\*

### HINWEIS

\* ProLite T1531SR / ProLite T1531SAW / ProLite T1532SR ist nicht konform.