

GEBRUIKERSHANDLEIDING

Pro Lite

LCD Monitor

Pro Lite XUB2792UHSU
Pro Lite XU2792UHSU

NEDERLANDS

Dank u dat u voor deze iiyama LCD monitor heeft gekozen.

Wij raden u aan een paar minuten de tijd te nemen om deze korte maar complete handleiding zorgvuldig door te lezen, voordat u de monitor instaleert en inschakelt. Bewaar deze handleiding goed om later als referentie te gebruiken.

CONFORMITEITSVERKLARING CE-MARKERING

Deze LCD monitor voldoet aan de eisen van EG/EU-richtlijn 2014/30/EU "EMC-richtlijn", 2014/35/EU "Richtlijn ten aanzien van laagspanning", 2009/125/EG "ErP-richtlijn" en 2011/65/EU "RoHS-richtlijn".

Het niveau van de elektromagnetische gevoeligheid is zo gekozen dat bij aansluiting op het openbare laagspanningsnet zowel binnen als buiten een goede werking wordt verkregen in woongebieden, op bedrijfsterreinen, gebieden met lichte industrie en bij kleinschalige ondernemingen.

IYAMA CORPORATION: Wijkemeerstraat 8, 2131 HA Hoofddorp, The Netherlands

Modelnr. : PL2792UH



Wij bevelen recycling van gebruikte producten aan. Neemt u hiervoor contact op met uw dealer of het iiyama service center. Informatie over recycling kunt u verkrijgen via het internet op het volgende adres: <https://iiyama.com>

U kunt vanuit hier toegang verkrijgen tot de web pagina's van verschillende landen.

- Wij behouden ons het recht voor om specificaties zonder voorafgaand bericht te wijzigen.
- Alle handelsmerken die in deze gebruikershandleiding worden gebruikt zijn het eigendom van de respectieve eigenaars daarvan.
- De begrippen HDMI, HDMI High-Definition Multimedia Interface en het HDMI-logo zijn handelsmerken of geregistreerde handelsmerken van HDMI Licensing Administrator, Inc. in de Verenigde Staten en andere landen.
- Eprel registratienummer XUB2792UHSU-B5 H : 1441426, XU2792UHSU-B1 H : 1441405

INHOUDSOPGAVE

VEILIGHEIDSVOORSCHRIFTEN	1
VOORZORGSMAATREGELEN	1
SPECIALE OPMERKINGEN OVER LCD MONITOREN.....	3
KLANTENSERVICE	3
REINIGING.....	3
VOORDAT U DE MONITOR GEBRUIKT	4
EIGENSCHAPPEN	4
DE INHOUD VAN HET PAKKET CONTROLEREN.....	4
GEBRUIK VAN ARM OF STANDAARD	5
DE STANDAARD INSTALLEREN EN VERWIJDEREN :	
ProLite XUB2792UHSU	7
DE STANDAARD INSTALLEREN EN VERWIJDEREN :	
ProLite XU2792UHSU.....	8
BESTURINGSELEMENTEN EN AANSLUITINGEN :	
ProLite XUB2792UHSU	9
BESTURINGSELEMENTEN EN AANSLUITINGEN :	
ProLite XU2792UHSU	10
DE MONITOR AANSLUITEN : ProLite XUB2792UHSU	11
DE MONITOR AANSLUITEN : ProLite XU2792UHSU	12
LOSKOPPELEN VAN UW MONITOR.....	13
INSTELLING VAN DE COMPUTER.....	13
INSTELLING VAN DE HOOGTE EN DE KIJKHOEK :	
ProLite XUB2792UHSU	13
DE KIJKHOEK AANPASSEN : ProLite XU2792UHSU	14
DE MONITOR GEBRUIKEN	15
INHOUD VAN HET AANPASSINGSMENU	16
STANDBY FUNCTIE	25
PROBLEMEN OPLOSSEN	26
RECYCLE-INFORMATIE	27
BIJLAGE.....	28
SPECIFICATIES : ProLite XUB2792UHSU-B5 H	28
SPECIFICATIES : ProLite XU2792UHSU-B1 H.....	29
AFMETINGEN : ProLite XUB2792UHSU	30
AFMETINGEN : ProLite XU2792UHSU	30
ONDERSTEUNENDE TIMING.....	31

VEILIGHEIDSVOORSCHRIFTEN

VOORZORGSMAATREGELEN

WAARSCHUWING

GEBRUIK DE MONITOR NIET ALS U PROBLEMEN VERMOEDT

Als u abnormale verschijnselen opmerkt, zoals rook, vreemde geluiden of dampen, moet u onmiddellijk de stekker van de monitor uit het stopcontact halen en contact opnemen met uw dealer of met Iiyama. Het is erg gevaarlijk de monitor nog langer te gebruiken, dit kan brand of elektrische schokken veroorzaken.

VERWIJDER NOOIT DE BEHUIZING

Binnen in de monitor bevinden zich hoogspanningscircuits. Als u de behuizing verwijdert, loopt u het risico op brand of elektrische schokken.

PLAATS GEEN VOORWERPEN IN DE MONITOR

Plaats geen voorwerpen in de monitor en mors geen vloeibare stoffen zoals water in de monitor. Als dit per ongeluk toch gebeurt, moet u onmiddellijk de stekker van uw monitor uit het stopcontact halen en contact opnemen met uw dealer of met Iiyama. Als u de monitor gebruikt terwijl er zich een voorwerp in bevindt, kan dit brand, elektrische schokken of schade veroorzaken.

PLAATS DE MONITOR OP EEN VLAKE, STABIELE OPPERVLAK

De monitor kan, als hij valt of gevallen is, letsel veroorzaken.

GEBRUIK DE MONITOR NIET IN DE BUURT VAN WATER

Gebruik de monitor niet op een plaats waar er water op de monitor terecht kan komen. Dit kan brand of elektrische schokken veroorzaken.

GEBRUIK DE OPgegeven VOEDING

Zorg ervoor dat u de monitor alleen gebruikt met de opgegeven voeding. Gebruik van de onjuiste voeding zal defecten veroorzaken en kan brand of elektrische schokken tot gevolg hebben.

BESCHERM DE KABELS

Trek niet aan het netsnoer of de signaalkabel. Zorg ervoor dat deze kabels niet worden geknikt en dat de monitor of andere zware voorwerpen niet op de kabels worden geplaatst. Als een kabel beschadigd is, kan dat brand of elektrische schokken tot gevolg hebben.

ONGUNSTIGE WEERSOMSTANDIGHEDEN

Het is raadzaam om de monitor niet te gebruiken tijdens zware storm. De herhaalde stroomonderbrekingen kunnen defecten veroorzaken. Het is ook raadzaam om tijdens deze omstandigheden de stekker niet aan te raken omdat dit elektrische schokken kan veroorzaken.

PLAATSING

Zet de monitor niet op een plaats waar plotselinge temperatuurschommelingen kunnen optreden, of in vochtige, stoffige of rokerige ruimten. Dit kan brand, elektrische schokken of schade veroorzaken. Vermijd ook ruimten waar de zon of ander licht rechtstreeks op de monitor kan schijnen.

PLAATS DE MONITOR NIET OP EEN GEVAARLIJKE PLEK

Als de monitor niet op een geschikte positie geplaatst is kan de monitor omvallen en letsel tot gevolg hebben. Zorg er ook voor dat er geen zware voorwerpen op de monitor geplaatst worden en zorg ervoor dat kinderen niet aan de kabels kunnen trekken en daardoor letsel oplopen.

ZORG VOOR EEN GOEDE VENTILATIE

Er zijn ventilatie-openingen aangebracht om te voorkomen dat de monitor oververhit raakt. Als de openingen worden afgedekt of als er een voorwerp in de buurt van de openingen wordt geplaatst kan brand ontstaan. Plaats de monitor in verband met de luchtcirculatie ten minste 10 cm (4 inches) van de muur af. Bij het verwijderen van de monitorvoet kunnen de ventilatiesleuven aan de achterkant van de monitor worden geblokkeerd. Dit kan de monitor overhitten en brand of schade veroorzaken. Zorg voor voldoende ventilatie bij het verwijderen van de monitorvoet. Als u de monitor gebruikt terwijl deze achterover is gekanteld, op zijn zij ligt of ondersteboven staat, of als de monitor op vloerbedekking of een zachte ondergrond geplaatst wordt, kan ook schade ontstaan.

HAAL DE STEKKERS LOS ALS U DE MONITOR VERPLAATST

Zet de monitor uit en haal de stekker uit het stopcontact en zorg ervoor dat de signaal kabel niet aangesloten zijn als u de monitor verplaatst. Anders kan dit brand of elektrische schokken tot gevolg hebben.

HAAL DE STEKKER UIT HET STOPCONTACT

Om ongelukken te voorkomen is het raadzaam om de stekker van de monitor uit het stopcontact te halen als u de monitor lange tijd niet gebruikt.

TREK AAN DE STEKKER, NIET AAN HET SNOER

Om de stroom-adapter, netsnoer of signaalkabel te verwijderen dient u altijd aan de stekker zelf te trekken en nooit aan het snoer zelf. Dit zou brand en/of een elektrische schok kunnen veroorzaken.

RAAK DE STEKKER NIET MET NATTE HANDEN AAN

Het in of uit het stopcontact halen van de stekker met natte handen kan elektrische schokken veroorzaken.

ALS U DE MONITOR OP UW COMPUTER PLAATST

Zorg ervoor dat de computer sterk genoeg is om het gewicht van de monitor te dragen, dit kan schade aan uw computer veroorzaken.

KIJK UIT VOOR UW HANDEN EN VINGERS!

- Let erop dat uw vinger of hand niet bekneld raakt als u de hoogte of de hoek aanpast.
- Voorkom onherstelbare schade aan uw LCD-paneel door te voorkomen dat u met uw vingers op het LCD-paneel zelf drukt terwijl u de scherm-hoogte aanpast. Gebruik hiervoor de kunststof randen. (Geldt alleen voor in hoogte verstelbare monitor)

OPMERKING AANGAANDE 24/7-GEBRUIK

Dit product is niet specifiek ontworpen voor 24/7-gebruik onder alle denkbare omstandigheden.

OPMERKING SPECIFIEK VOOR GEBRUIK OP HET BUREAU

Dit product is ontworpen voor gebruik op een bureau, niet voor toepassingen met digitale signage (elektronisch uithangbord), zoals plafondmontage of wandmontage.

OVERIGE**ERGONOMISCHE AANBEVELINGEN**

Om vermoeide ogen te voorkomen, moet u de monitor niet gebruiken tegen een lichte achtergrond of in een donkere ruimte. Voor optimaal comfort moet u de monitor net onder het oogniveau plaatsen en moet de afstand tussen uw ogen en de monitor 40-60 cm zijn. Als u langere tijd achter de monitor zit is het raadzaam om 10 minuten per uur rust te nemen. Continue kijken naar het beeldscherm kan vermoeidheid van de ogen veroorzaken.

SPECIALE OPMERKINGEN OVER LCD MONITOREN

De volgende verschijnselen zijn normaal en geven geen probleem aan:

- OPMERKING**
- Als u de LCD-monitor voor de eerste keer aanzet, kan het voorkomen dat het beeld niet in het weergavegebied past van het type computer dat u gebruikt. In dat geval moet u de beeldpositie instellen.
 - Het kan zijn dat de helderheid niet over het hele scherm gelijk is. Dit is afhankelijk van het patroon dat u voor het bureaublad gebruikt.
 - Als gevolg van de aard van het LCD scherm is het mogelijk dat er een nabebeld van het vorige scherm blijft staan na verandering van het beeld, wanneer hetzelfde beeld enkele uren zichtbaar is. In dit geval wordt het scherm langzaam hersteld door het beeld te veranderen of de LCD voor enkele uren uit te zetten.

KLANTENSERVICE

- OPMERKING**
- Als u het apparaat voor onderhoud moet retourneren en u de originele verpakking niet meer hebt, moet u het apparaat niet in een andere verpakking versturen. Neem contact op met de dichtstbijzijnde iiyama vestiging of dealer voor advies of vervangende verpakking.

REINIGING

- WAAR-SCHUWING**
- Als er tijdens het schoonmaken voorwerpen of vloeistoffen in de monitor terecht komen, moet u onmiddellijk de stekker uit het stopcontact halen en contact opnemen met uw dealer of met iiyama.

- PAS OP**
- Zet om veiligheidsredenen de monitor uit en haal de stekker uit het stopcontact, voordat u de monitor gaat reinigen.

- OPMERKING**
- Zorg ervoor dat u de beschermlaag van het LCD scherm niet beschadigt door met een hard voorwerp te krabben of te wrijven.
 - Gebruik nooit een van de volgende oplosmiddelen. Hiermee beschadigt u de behuizing en het LCD scherm.

Verdunner	Spray-reiniger
Benzine	Was
Schurende reinigingsmiddelen	Zuur of alkalisch oplosmiddel

- Als de behuizing gedurende een lange periode contact maakt met een product van rubber of plastic, kan dit de verf van de behuizing aantasten.

BEHUIZING Vlekken kunt u verwijderen met een doek die licht bevochtigd is met een mild, reinigend oplosmiddel. Veeg de behuizing vervolgens met een zachte droge doek af.

LCD SCHERM Periodiek reinigen met een zachte droge doek wordt aanbevolen.
Gebruik geen tissue papier etc. omdat deze het LCD scherm beschadigen.

VOORDAT U DE MONITOR GEBRUIKT

EIGENSCHAPPEN

- ◆ Ondersteunt resoluties tot 3840 × 2160
- ◆ Hoog contrast 1000:1 (Typisch), Verh. Contrast verrichting voorhanden
Helderheid 350cd/m² (Typisch)
- ◆ Flicker free
- ◆ Snelle reactietijd van 4ms (Grijs tot Grijs)
- ◆ Blue Light Reducer
- ◆ Digital Character Smoothing
- ◆ 2 × 2W stereo luidsprekers
- ◆ Ergonomisch ontwerp : TCO Certified
- ◆ Standby Functie
- ◆ Voldoet aan de VESA montagestandaard (100mm×100mm)
- ◆ Opening voor beveiliging

DE INHOUD VAN HET PAKKET CONTROLEREN

De volgende accessoires bevinden zich in de verpakking. Controleer of deze allemaal aanwezig zijn. Als er iets ontbreekt of beschadigd is, gelieve u contact op te nemen met uw plaatselijke iiyama-dealer of de regionale iiyama-vestiging.

- Stroomkabel*¹
- USB-kabel
- Schroevendraaier*²
- Snel-start-handleiding
- HDMI-kabel
- Monitorvoet met een schroef
- Kabel Houder*³
- DisplayPort-kabel
- Monitorhals
- Veiligheidsinstructies

PAS OP

*¹ De classificatie van de stroomkabel die wordt geleverd in gebieden met 120V is 10A/125V. Als in uw regio een hogere spanning gebruikelijk is, dan moet een stroomkabel met een classificatie 10A/250V worden gebruikt. De garantie gaat echter verloren in geval van problemen of schade die veroorzaakt is door een stroomkabel die niet is geleverd door iiyama.

Gebruik een goedgekeurd netsnoer groter of gelijk aan H05VVF, 3G, 0,75mm².

*² Bijgeleverd voor ProLite XUB2792UHSU

*³ Bijgeleverd voor ProLite XU2792UHSU

GEBRUIK VAN ARM OF STANDAARD

PAS OP

- Dit product is ontworpen voor gebruik op een bureau, niet voor toepassingen met digitale signage (elektronisch uithangbord), zoals plafondmontage of wandmontage.
- Zorg dat vóór de installatie de beeldschermarm of bureauarmsteun sterk genoeg is om het benodigde gewicht van het beeldscherm en de steun te dragen.
- Instelbereik paneelhoek : 23° naar boven en 5° naar beneden worden gedraaid
- Dit product kan niet worden gebruikt met het monitorscherm naar beneden/boven gericht.

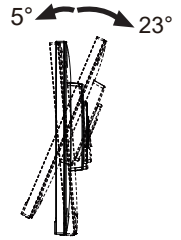

< DISPLAY ARM OF BUREAU ARM STAND >

PAS OP

Bij gebruik met de beeldschermarm of bureauarmstandaard, rekening houdend met de dikte van de montagetafel, draait u de M4-schroeven (4 stuks) vast met een lengte van "L" van 7mm om de monitor vast te zetten. Als u een langere schroef gebruikt kan dit een elektrische schok of schade veroorzaken, omdat deze in contact kan komen met de elektrische onderdelen in de monitor.

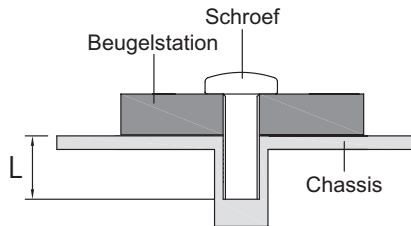

< DE MONITOR ROTEREN >

● ProLite XUB2792UHSU

Het is ontworpen voor het gebruik in zowel landscape als portret modi.

Bij het roteren van het scherm naar de portret stand moet de video kaart het beeld kunnen roteren.

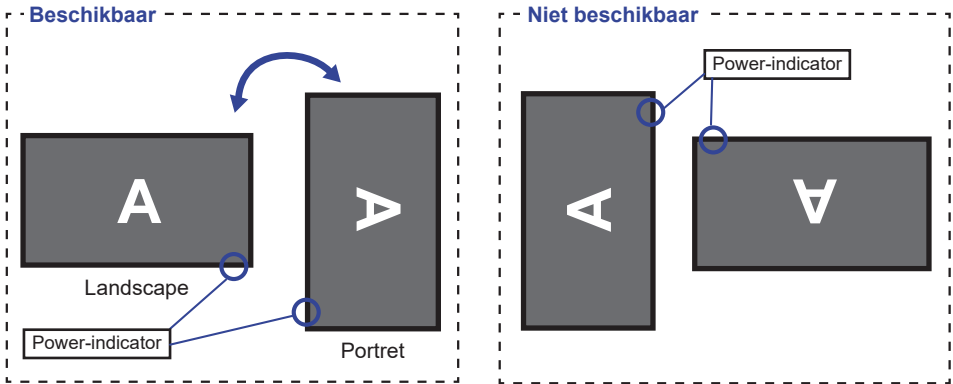

Met Monitorvoet:

OPMERKING

- Stel de monitor in op de maximale hoogte voordat het paneel draait.
- Als u probeert het paneel gedwongen te draaien zonder de hoogte van het monitor aan te passen, kan dit schade aan het paneel of de monitorvoet veroorzaken.

● ProLite XU2792UHSU

De monitor is zo ontworpen dat deze de landscape- stand gebruikt kan worden.

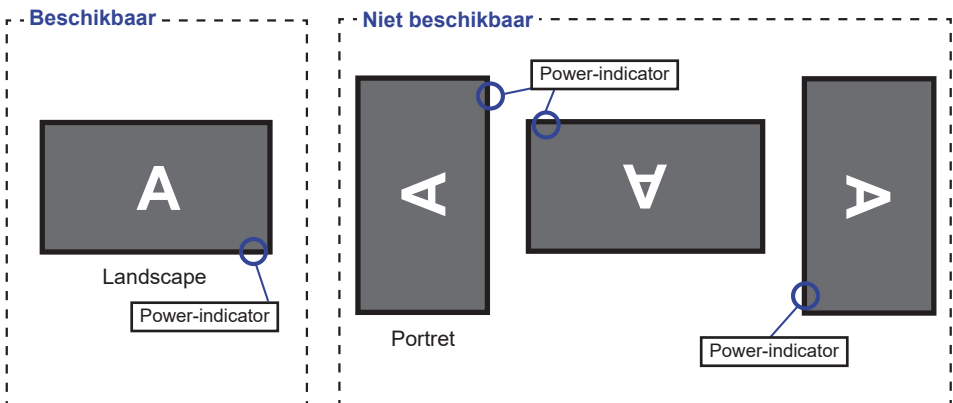

DE STANDAARD INSTALLEREN EN VERWIJDEREN : ProLite XUB2792UHSU

PAS OP

- Plaats de monitor op een stabiele ondergrond. De monitor kan letsel of schade veroorzaken als deze omvalt.
- Stoot niet tegen de monitor. Dit kan schade veroorzaken.
- Alvorens de voet te verwijderen, of te monteren, eerst de aansluitkabels verwijderen om elektrische schokken en/of schade te voorkomen.

<Installatie>

- ① Plaats een zachte doek op tafel voordat u begint zodat de monitor niet kan worden bekrast. Leg de monitor plat op tafel met het beeldscherm naar beneden.
- ② Installeer de Monitorhals op de monitor en draai vervolgens de 'vleugel-schroef' vast met de meegeleverde schroevendraaier om ze vast te zetten.

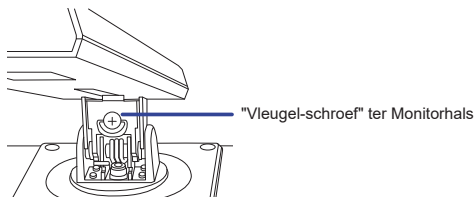
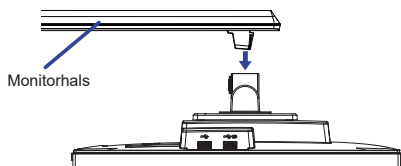

- ③ Installeer de Monitorvoet op de Monitorhals en draai vervolgens de 'vleugel-schroef' vast om ze vast te zetten.

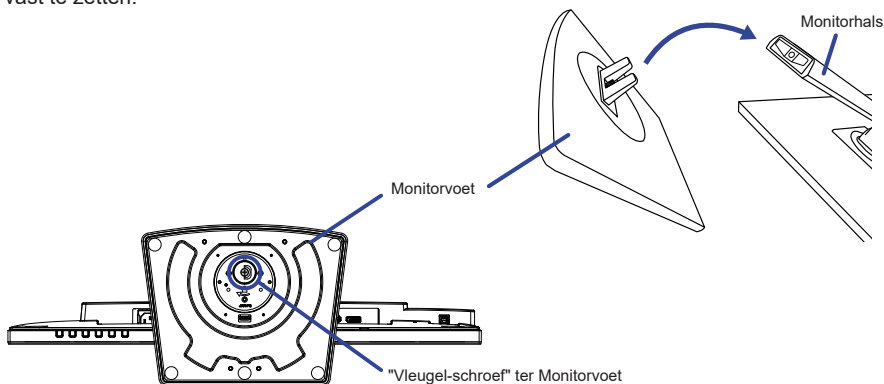

<Verwijderen>

- ① Plaats een zachte doek op tafel voordat u begint zodat de monitor niet kan worden bekrast. Leg de monitor plat op tafel met het beeldscherm naar beneden.
- ② Draai de 'vleugel-schroef' los om de Monitorvoet van de Monitorhals te verwijderen.
- ③ Draai de 'vleugel-schroef' met de meegeleverde schroevendraaier los om de Monitorhals van de monitor te verwijderen.

DE STANDAARD INSTALLEREN EN VERWIJDEREN : ProLite XU2792UHSU

PAS OP

- Plaats de monitor op een stabiele ondergrond. De monitor kan letsel of schade veroorzaken als deze omvalt.
- Stoot niet tegen de monitor. Dit kan schade veroorzaken.
- Alvorens de voet te verwijderen, of te monteren, eerst de aansluitkabels verwijderen om elektrische schokken en/of schade te voorkomen.

<Installatie>

- ① Plaats een zachte doek op tafel voordat u begint zodat de monitor niet kan worden bekrast. Leg de monitor plat op tafel met het beeldscherm naar beneden.
- ② Houd de monitor vast en duw de Monitorvoet totdat deze vastklikt.
- ③ Schuif de Monitorvoet-basis in de Monitorvoet-kolom zoals op tekening getoond.
- ④ Draai de 'vleugel-schroef' vast om de Monitorvoet-Basis aan de monitor te bevestigen.
- ⑤ Plaats het Kabel Houder op zijn plek.

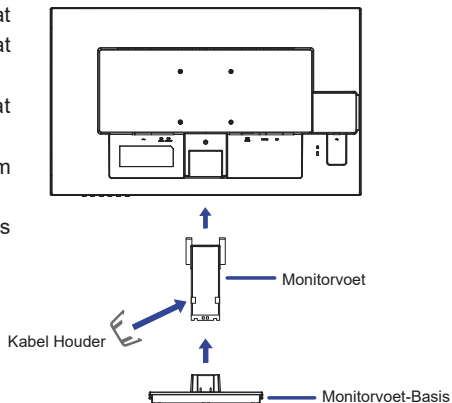

<Verwijderen>

- ① Plaats een zachte doek op tafel voordat u begint zodat de monitor niet kan worden bekrast. Leg de monitor plat op tafel met het beeldscherm naar beneden.
- ② Draai de 'vleugel-schroef' los om de Monitorvoet-Basis van de monitor te verwijderen.
- ③ Draai de schroef los om de Monitorvoet te verwijderen.
- ④ Trek de haak van de kabel-houder naar buiten en verwijder het.

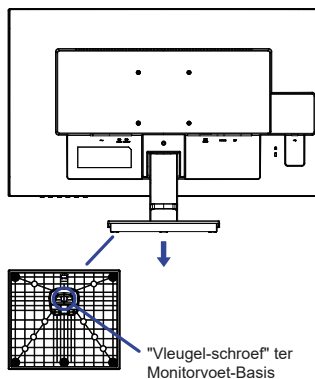
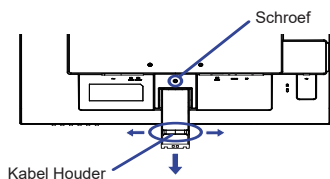

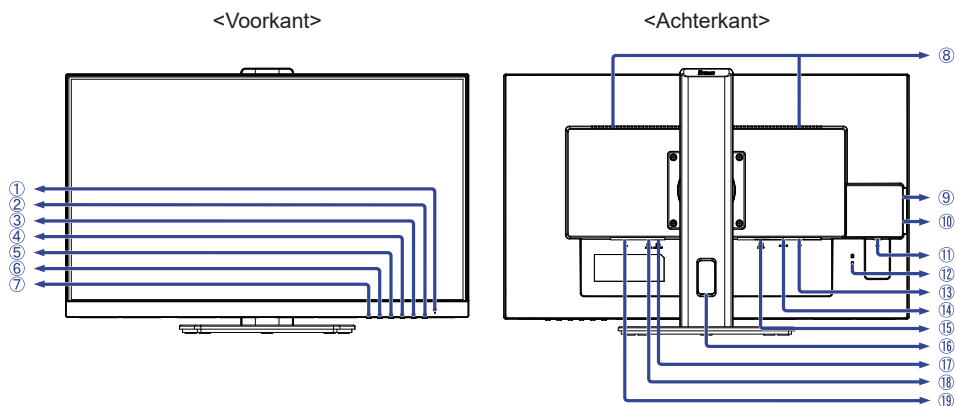

- ① Power-indicator

OPMERKING Blauw: Normaal gebruik
Oranje: Standby modus

- ② Aan/uit knop (⏻)
③ Menu / Selectie knop (ENTER)
④ Omhoog / Volume knop (▶ / 🔊) *
⑤ Omlaag / ECO knop (◀ / ⓪) *
⑥ Sluiterknop (EXIT) *
⑦ Signaalkeuze knop (INPUT) *
⑧ Luidsprekers
⑨ USB-DOWN-(Batterij Oplader)-aansluiting (🔌- USB3,2 Gen 1: 5Gbps, 5V, 1,5A)
⑩ USB-DOWN-aansluiting (🔌- USB3,2 Gen 1: 5Gbps, 5V, 900mA)
⑪ USB-UP-aansluiting (🔌-)
⑫ Bevestiging voor veiligheidsslot

OPMERKING U kunt een veiligheidsslot en -kabel bevestigen zodat de monitor niet zonder uw toestemming kan worden verwijderd.

- ⑬ DisplayPort-aansluiting (DP)
⑭ HDMI-aansluiting (HDMI)
⑮ DVI-D-aansluiting (DVI-D)
⑯ Kabel-doorvoer opening
⑰ Koptelefoon-aansluiting (LINE OUT)
⑱ Audio-aansluiting (LINE IN)
⑲ Stroomaansluiting (⚡: Wisselstroom)

* U kunt de menu-items overslaan en direct een instelling bekijken en wijzigen.

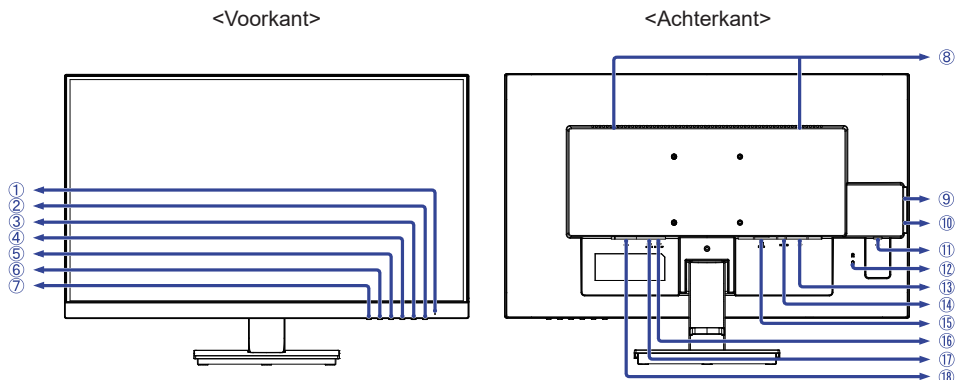

- ① Power-indicator

OPMERKING Blauw: Normaal gebruik
Oranje: Standby modus

- ② Aan/uit knop (⏻)
- ③ Menu / Selectie knop (ENTER)
- ④ Omhoog / Volume knop (▶ / 🔊) *
- ⑤ Omlaag / ECO knop (◀ / ⓪) *
- ⑥ Sluiterknop (EXIT) *
- ⑦ Signaalkeuze knop (INPUT) *

- ⑧ Luidsprekers
- ⑨ USB-DOWN-(Batterij Oplader)-aansluiting (🔌 USB3,2 Gen 1: 5Gbps, 5V, 1,5A)
- ⑩ USB-DOWN-aansluiting (🔌 USB3,2 Gen 1: 5Gbps, 5V, 900mA)
- ⑪ USB-UP-aansluiting (🔌)
- ⑫ Bevestiging voor veiligheidsslot

OPMERKING U kunt een veiligheidsslot en -kabel bevestigen zodat de monitor niet zonder uw toestemming kan worden verwijderd.

- ⑬ DisplayPort-aansluiting (DP)
- ⑭ HDMI-aansluiting (HDMI)
- ⑮ DVI-D-aansluiting (DVI-D)
- ⑯ Koptelefoon-aansluiting (LINE OUT)
- ⑰ Audio-aansluiting (LINE IN)
- ⑱ Stroomaansluiting (⚡: Wisselstroom)

* U kunt de menu-items overslaan en direct een instelling bekijken en wijzigen.

DE MONITOR AANSLUITEN : ProLite XUB2792UHSU

- ① Controleer of zowel computer als monitor zijn uitgeschakeld.
- ② Sluit de computer aan op de monitor met de signaalkabel.
- ③ Sluit de monitor aan op de geluidskaart van de computer via de audiokabel als u gebruik wilt maken van de luidsprekers van de monitor.
- ④ Sluit de computer aan op de monitor met de USB-kabel.
- ⑤ Sluit de stroomkabel eerst op de monitor aan en vervolgens op de stroombron.
- ⑥ De monitor en computer kunnen nu aangezet worden.

OPMERKING

- Zorg ervoor dat de gebouwinstallatie een installatieautomaat van 120/240V, 20A (maximum) heeft.
- De signaalkabel voor het aansluiten van computer en monitor kan verschillen, afhankelijk van het type computer. Een onjuiste verbinding kan zowel monitor als computer ernstig beschadigen. De bij de monitor geleverde kabel is voor een standaard aansluiting. Als een speciale kabel nodig is neemt u contact op met uw iiyama-dealer of plaatselijk iiyama-kantoor.
- Controleer of de schroeven aan beide uiteindes van de signaalkabel zijn vastgedraaid.
- Apparatuur van het type klasse I moet worden aangesloten op een geaard contact.
- Het stopcontact moet zich in de buurt van het apparaat bevinden en gemakkelijk toegankelijk zijn.
- Overmatige geluidsdruk van hoofdtelefoons kan gehoorbeschadiging veroorzaken.

[Voorbeeld van aansluiting]

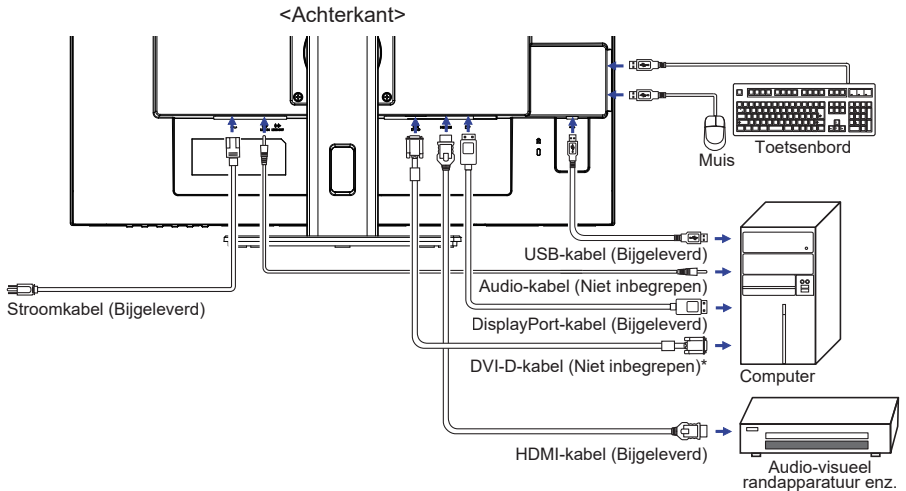

* DVI dual-link kabel wordt niet bij de monitor geleverd. Wanneer u een DVI dual-link kabel van slechte kwaliteit gebruikt, kunnen elektromagnetische storingen optreden. Gelieve contact met de iiyama Support Centre in uw eigen land op te nemen, als u de monitor via de DVI-ingang wenst aan te sluiten.

[Verzamel kabels]

Steek de kabels door het kabel-doorvoer opening om ze te bundelen.

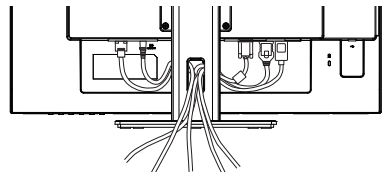

DE MONITOR AANSLUITEN : ProLite XU2792UHSU

- ① Controleer of zowel computer als monitor zijn uitgeschakeld.
- ② Sluit de computer aan op de monitor met de signaalkabel.
- ③ Sluit de monitor aan op de geluidskaart van de computer via de audiokabel als u gebruik wilt maken van de luidsprekers van de monitor.
- ④ Sluit de computer aan op de monitor met de USB-kabel.
- ⑤ Sluit de stroomkabel eerst op de monitor aan en vervolgens op de stroombron.
- ⑥ De monitor en computer kunnen nu aangezet worden.

- OPMERKING**
- Zorg ervoor dat de gebouwinstallatie een installatieautomaat van 120/240V, 20A (maximum) heeft.
 - De signaalkabel voor het aansluiten van computer en monitor kan verschillen, afhankelijk van het type computer. Een onjuiste verbinding kan zowel monitor als computer ernstig beschadigen. De bij de monitor geleverde kabel is voor een standaard aansluiting. Als een speciale kabel nodig is neemt u contact op met uw iiyama-dealer of plaatselijk iiyama-kantoor.
 - Controleer of de schroeven aan beide uiteindes van de signaalkabel zijn vastgedraaid.
 - Apparatuur van het type klasse I moet worden aangesloten op een geaard contact.
 - Het stopcontact moet zich in de buurt van het apparaat bevinden en gemakkelijk toegankelijk zijn.
 - Overmatige geluidsdruk van hoofdtelefoons kan gehoorbeschadiging veroorzaken.

[Voorbeeld van aansluiting]

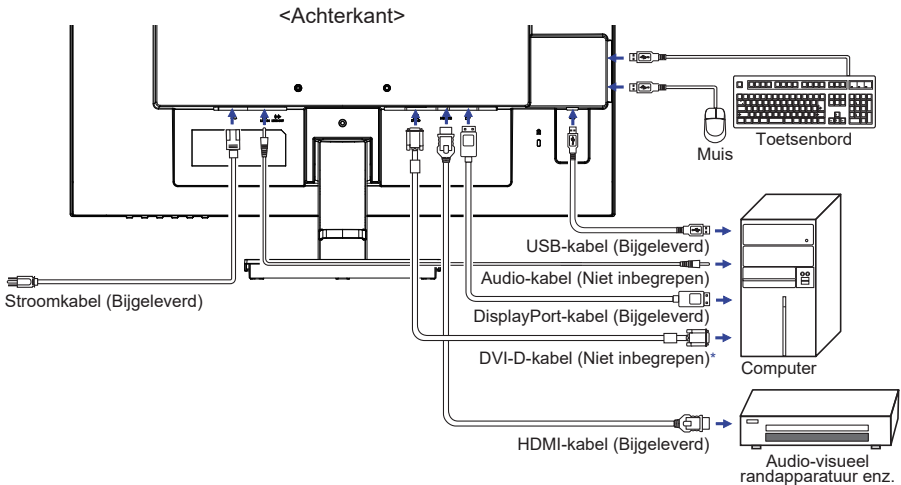

* DVI dual-link kabel wordt niet bij de monitor geleverd. Wanneer u een DVI dual-link kabel van slechte kwaliteit gebruikt, kunnen elektromagnetische storingen optreden. Gelieve contact met de iiyama Support Centre in uw eigen land op te nemen, als u de monitor via de DVI-ingang wenst aan te sluiten.

[Verzamel kabels]

Steek de kabels door het Kabel Houder om ze te bundelen.

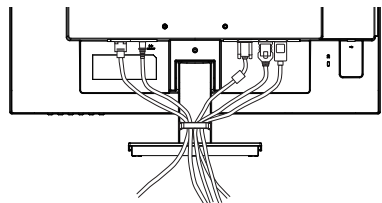

LOSKOPPELEN VAN UW MONITOR

- ① Controleer of zowel computer als monitor zijn uitgeschakeld.
- ② Koppel eerst de stroombron los en vervolgens de Stroomkabel van de monitor.
- ③ Koppel de audio-kabel los van de computer en de monitor.
- ④ Koppel de USB-kabel los van de computer en de monitor.
- ⑤ Koppel de signaalkabel los van de computer en de monitor.

INSTELLING VAN DE COMPUTER

■ Signaaltiming

Verander de waarde in de gewenste signaaltiming zoals aangegeven op pagina 31:

ONDERSTEUNENDE TIMING.

INSTELLING VAN DE HOOGTE EN DE KIJKHOEK : ProLite XUB2792UHSU

- Voor optimale kijk omstandigheden is het belangrijk om recht tegenover het scherm plaats te nemen en vervolgens de hoogte en hoek van het scherm naar persoonlijke voorkeur aft e stellen.
- Houd het paneel zo dat de monitor niet kantelt als u de hoogte of de hoek van de monitor aanpast.
- De monitor kan maximaal 150mm de hoogte, 45° naar links en rechts, 23° naar boven en 5° naar beneden worden gedraaid.

OPMERKING

- Raak het LCD-scherm niet aan terwijl u de hoogte of de hoek aanpast. Hierdoor kan schade ontstaan of kan het LCD-scherm breken.
- Let erop dat uw vinger of hand niet bekneld raakt als u de hoogte of de hoek aanpast.
- Voorkom onherstelbare schade aan uw LCD-paneel door te voorkomen dat u met uw vingers op het LCD-paneel zelf drukt terwijl u de scherm-hoogte aanpast. Gebruik hiervoor de kunststof randen.

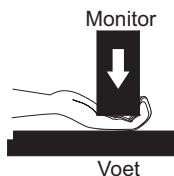
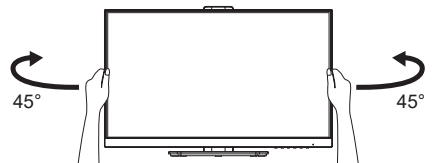
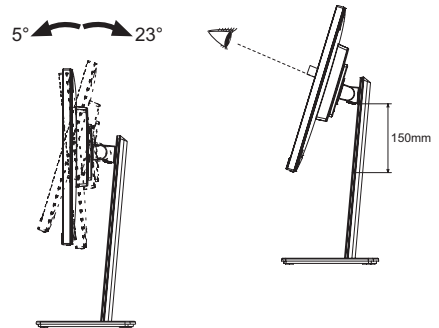

DE KIJKHOEK AANPASSEN : ProLite XU2792UHSU

- Voor een optimale kijkervaring wordt aanbevolen recht op het beeldscherm te kijken.
- Houd de standaard vast zodat de monitor niet omvalt als u de kijkhoek aanpast.
- U kunt de monitor maximaal 22° naar boven en 5° naar beneden worden gedraaid.
- Om een gezonde en ontspannen lichaamshouding te hebben tijdens het gebruik van de monitor, wordt aanbevolen de hoek niet groter dan 10° te maken. Pas de hoek van de monitor naar wens aan.

OPMERKING

- Raak het lcd-scherm niet aan als u de hoek verandert. U kunt dan het lcd-scherm beschadigen en het kan zelfs breken.
- Let goed op dat uw vingers niet klem raken als u de hoek verandert.

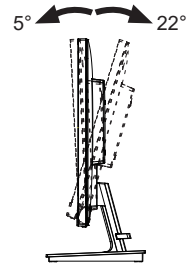
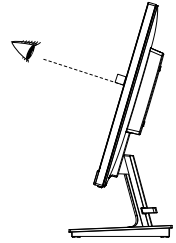

DE MONITOR GEBRUIKEN

De iiyama LCD-monitor is voor het beste beeld ingesteld op de ONDERSTEUNENDE TIMING die op pagina 31 te zien is. U kunt het beeld zelf aanpassen via de knoppen zoals hieronder is aangegeven.

- 1 Druk op de ENTER knop om de On Screen Display functie in te schakelen. Extra menu-items kunnen worden opgeroepen met de ◀ / ▶ knoppen.



- 2 Selecteer het menu-item met het pictogram van de gewenste aanpassing. Druk op de ENTER knop. Gebruik vervolgens de ◀ / ▶ knoppen om het pictogram van de gewenste aanpassing te markeren.
- 3 Druk nogmaals op de ENTER knop. Gebruik de ◀ / ▶ knoppen om de gewenste aanpassing of instelling te maken.
- 4 Druk op de EXIT knop om het menu te verlaten, en de gemaakte instellingen worden automatisch opgeslagen.

Wilt u bijvoorbeeld de verticale positie van OSD aanpassen, selecteer dan het menu-item "OSD" en druk vervolgens op de ENTER knop. Selecteer vervolgens "V. Positie" met de ◀ / ▶ knoppen.

Druk nogmaals op de ENTER knop. Gebruik vervolgens de ◀ / ▶ knoppen om de instelling van de verticale positie van OSD te veranderen. De verticale positie van OSD moet dienovereenkomstig veranderen terwijl u dit doet.

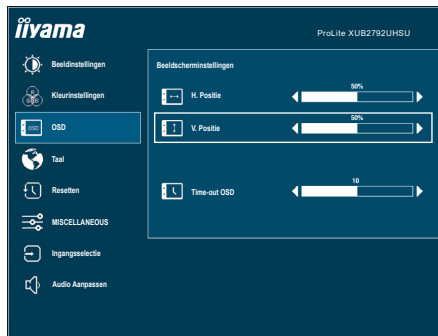

Druk tenslotte op de EXIT knop, waardoor het aanpassen stopt en de veranderingen in het geheugen worden opgeslagen.

OPMERKING

- Als tijdens het aanpassen een tijdlang geen knop wordt ingedrukt, verdwijnt de OSD als de tijd die is ingesteld bij "Time-out OSD" is verstreken. U kunt ook op de EXIT knop drukken om de OSD snel uit te schakelen.
- Alle veranderingen worden automatisch in het geheugen opgeslagen als de OSD verdwijnt. Schakel niet de stroom uit als u het menu gebruikt.
- Hebben alle items slechts één instelling die van toepassing is op alle signaaltypings.

INHOUD VAN HET AANPASSINGSMENU

Beeldinstellingen *1 Picture Adjust

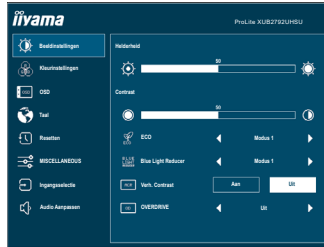

Aanpassingsitem	Probleem / Optie	In te drukken knoppen
Helderheid *2,3,4 Brightness	Te donker Te licht	
Contrast *3 Contrast	Te vaag Te intens	
ECO ECO Direct	Uit	Normaal
	Modus1	Helderheid van back-light wordt verminderd.
	Modus2	Helderheid van back-light wordt meer verminderd dan Modus1.
	Modus3	Helderheid van back-light wordt meer verminderd dan Modus2.
Blue Light Reducer Blue Light Reducer	Uit	Normaal
	Modus1	Blue Light is gereduceerd.
	Modus2	Blue Light is meer gereduceerd dan Modus1.
	Modus3	Blue Light is meer gereduceerd dan Modus2.
Verh. Contrast Adv. Contrast	Aan	Verhoogde contrast ratio
	Uit	Standaard contrast ratio
Overdrive Overdrive	Uit / 1 / 2 / 3 Het zal de grijze tijd van de niveaureactie van het LCD paneel verbeteren. Een hoger niveau resulteert in sneller de reactietijd.	

*1 Beeldinstellingen kan niet worden aangepast indien de i-Style Color is ingeschakeld.

*2 Pas de Helderheid als u het beeldscherm in een donkere kamer gebruikt en het scherm te licht is.

*3 Contrast en Helderheid kan niet worden aangepast indien de Verh. Contrast is ingeschakeld.

*4 Helderheid kan niet worden aangepast indien de ECO is ingeschakeld.

Direct





U kunt de menu-items overslaan en een optieschema rechtstreeks direct weergeven via de volgende knoppen.

- ECO : Druk op de knop als het menu niet is weergegeven.

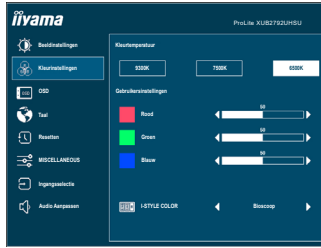

Kleurinstellingen Color Settings



Aanpassingsitem	Probleem / Optie	In te drukken knoppen	
Kleurtemperatuur *1 Color Temperature	9300K	Koele kleur	
	7500K	Normale kleur	
	6500K	Warme kleur	
Gebruikersinstellingen *1 User Preset	Rood	   	
	Groen		Te weinig
	Blauw		Te veel
i-Style Color *2 i-Style Color Direct	Uit	Valt terug naar de vooraf ingestelde kleur-instelling.	
	Standaard	Voor algemene vensteromgeving en standaardinstelling van de monitor.	
	Spel	Voor een PC spelomgeving.	
	Bioscoop	Voor een film- en video-omgeving.	
	Landschap	Voor het weergeven van beelden van landschappen.	
	Tekst	Voor bewerken van tekst en weergeven in een woordbewerkende omgeving.	

*1 Kleurtemperatuur en Gebruikersinstellingen kan niet worden aangepast indien de i-Style Color of Blue Light Reducer is ingeschakeld.





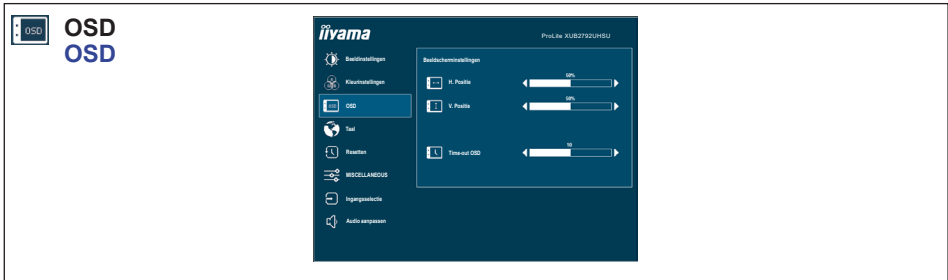

*2 i-Style Color kunnen niet worden aangepast indien de Blue Light Reducer is ingeschakeld.

Direct

U kunt de menu-items overslaan en een optieschema rechtstreeks direct weergeven via de volgende knoppen.

- i-Style Color : Druk op de EXIT knop als het menu niet is weergegeven.



Aanpassingsitem	Probleem / Optie	In te drukken knoppen
H. Positie OSD Horizontal Position	OSD staat te veel links OSD staat te veel rechts	 
V. Positie OSD Vertical Position	OSD staat te laag OSD staat te hoog	 
Time-out OSD OSD Time	U kunt de tijdsduur van het OSD scherm instellen tussen 5 en 30 seconden.	  



Aanpassingsitem	Probleem / Optie			
Taal Language	English	Engels	Español	Spaans
	Français	Frans	Nederlands	Nederlands
	Deutsch	Duits	Česky	Tsjechisch
	Italiano	Italiaans	Русский	Russisch
	Polski	Pools	日本語	Japans



Resetten Recall

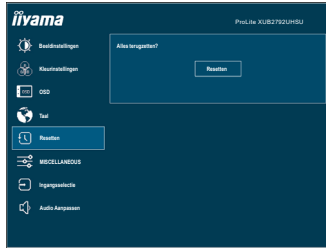

Aanpassingsitem

Probleem / Optie

Resetten
Recall

Standaardwaarden worden hersteld.



Miscellaneous Miscellaneous

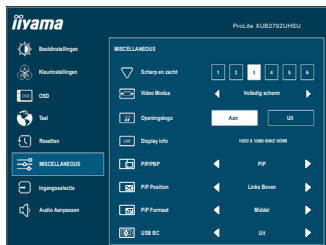

Aanpassingsitem	Probleem / Optie In te drukken knoppen	
Scherp en zacht Sharp and Soft	1 2 3 4 5 6 U kunt de beeldkwaliteit veranderen van 1 tot 6 (scherp tot zacht). Druk op de ► knop om de beeldkwaliteit opeend te veranderen. Druk op de ◀ knop om de beeldkwaliteit aflopend te veranderen. <div style="text-align: right;">   </div>	
Video Modus Video Mode Adjust	Volledig Scherm	Volledig beeld weergave
	Beeldverhouding *1	Expansie van beeld met behoud van aspect ratio
	Pixel bij Pixel	Toont de afbeelding 1:1 formaat.
Openingslogo Opening Logo	Aan	het iiyama-logo wordt getoond als de monitor wordt aangezet.
	Uit	het iiyama-logo wordt niet getoond als de monitor wordt aangezet.
Display info Display Information	Geeft informatie weer over het huidige invoersignaal van de grafische kaart van de computer. <div style="background-color: #003366; color: white; padding: 2px; display: inline-block;">OPMERKING</div> Zie de handleiding van de grafische kaart voor meer informatie over het veranderen van resolutie en vernieuwingsfrequentie.	

*1 Optie niet beschikbaar bij 16:9 beeldverhouding.



Miscellaneous Miscellaneous

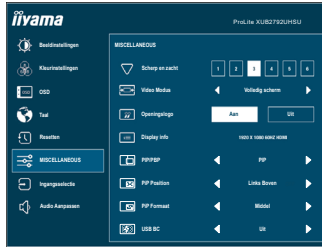

Aanpassingsitem	Probleem / Optie	
PIP/PBP * ² PIP/PBP	Uit	De PIP/PBP Modus is uitgeschakeld.
	PIP	Toon het sub-scherm in het hoofd-scherm.
	PBP LR	Verdeel het scherm in Links en Rechts.
PIP Position PIP Position	Rechts Boven	Verplaats het subscherm naar de rechts boven.
	Links Boven	Verplaats het subscherm naar de links boven.
	Rechts Onder	Verplaats het subscherm naar rechts onder.
	Links Onder	Verplaats het subscherm naar links onder.
	Verwissel	Verwisselt het Hoofd- en Sub-scherm, wanneer de PIP actief is.
PIP Formaat PIP Size	Klein	Verklein het getoonde formaat van het secundaire scherm.
	Middel	Normaal formaat
	Groot	Vergroot het getoonde formaat van het secundaire scherm.
USB BC USB BC	Aan	USB-randapparatuur kan zelfs worden opgeladen als de monitor in de energiebeheermodus staat.
	Uit	De USB BC-functie is uitgeschakeld.
OPMERKING Als de monitor is uitgeschakeld, kan USB-randapparatuur niet worden opgeladen, zelfs niet als de USB BC-functie is ingeschakeld.		

*² PIP = Picture in Picture (Beeld voor Beeld)

Met deze functie kunt u twee afbeeldingen van verschillende bronnen op de hoofd- en subschermen afzonderlijk weergeven.

PBP = Picture by Picture (Beeld by Beeld)

Met deze functie kunt u twee afbeeldingen van verschillende bronnen naast elkaar weergeven.



Ingangsselectie Input Select

Direct

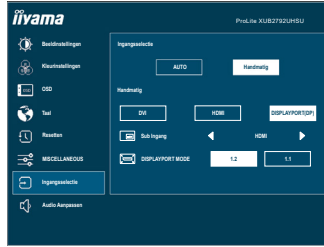

Aanpassingsitem	Probleem / Optie		
Ingangsselectie Input Source	Auto	Zoekt automatisch een beschikbare signaalbron.	
	Handmatig	DVI	Selecteer de digitale (DVI) ingang.
		HDMI	Selecteer de digitale (HDMI) ingang.
		DP	Selecteer de digitale (DisplayPort) ingang.
OPMERKING De bron van de input wordt bevestigd, niet automatisch wanneer DVI, HDMI en DisplayPort geselecteerd die worden geselecteerd.			
Sub Ingang * Sub Source	DVI	Selecteer de digitale(DVI) ingang voor het subscherm.	
	HDMI	Selecteer de digitale(HDMI) ingang voor het subscherm.	
	DP	Selecteer de digitale(DisplayPort) ingang voor het subscherm.	
DisplayPort Mode DisplayPort Mode	1.2	Stelt DisplayPort versie in 1.2.	
	1.1	Stelt DisplayPort versie in 1.1.	

* Beschikbaar wanneer de PIP- en PBP LR-modus actief is.

Direct



U kunt de menu-items overslaan en een optieschema rechtstreeks direct weergeven via de volgende knoppen.

- Ingangsselectie : Druk op de INPUT knop als het menu niet is weergegeven.

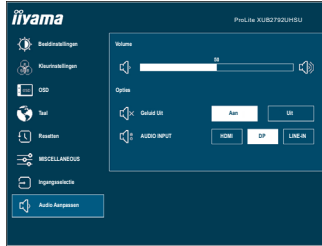

Audio Aanpassen Audio Settings



Aanpassingsitem	Probleem / Optie	In te drukken knoppen
Volume Volume Direct	Te zacht Te hard	 
Geluid Uit Mute Audio	Aan	Schakelt het geluid tijdelijk uit.
	Uit	Herstelt het geluidsniveau naar het vorige niveau.
OPMERKING Druk op de knop  (▶) om de balk voor volumeaanpassing weer te geven en schakel de functie Geluid Uit aan en uit door op ◀/▶ te drukken.		
Audio Input * Audio Input	HDMI	Selecteer de HDMI input.
	DP	Selecteer de DisplayPort input.
	LINE-IN	Selecteer de Line-In input.

* Alleen beschikbaar bij gebruik van HDMI/DisplayPort.

Direct

U kunt de menu-items overslaan en een aanpassingschaal direct weergeven via de volgende knoppen.

- Volume : Druk op de  knop als het menu niet is weergegeven.

■ Vergrendelings modus

<OSD Menu>

De OSD kan worden vergrendeld om te voorkomen dat de instellingen per ongeluk worden gewijzigd.

1. Controleer of de monitor AAN staat.
2. De OSD-vergrendeling activeren door ENTER knop ongeveer 10 seconden lang in te drukken. Als men hierna de monitor-knoppen gebruikt, dan zal de tekst "OSD zamknuto" verschijnen.
3. De OSD wordt weer ontgrendeld door ENTER knop ongeveer 10 seconden lang in te drukken.

<Aan/uit knop>

De spanningsschakelaar kan worden vergrendeld om een onbedoelde stroomsturing te voorkomen.

1. Controleer of de monitor AAN staat.
2. U kunt de Power aan/uit-vergrendeling activeren door de ◀ knop ongeveer 10 seconden lang in te drukken. Hierdoor kan de monitor niet uitgeschakeld worden. Indien de aan/uit knop ingedrukt wordt, verschijnt de tekst "Tlačtko Power zamknuto".
3. De Power aan/uit-vergrendeling vervalt weer indien nogmaals de ◀ knop ongeveer 10 seconden lang worden ingedrukt.

STANDBY FUNCTIE

Dit product beschikt over de standby functie. Indien geactiveerd, vermindert het automatisch onnodige stroomconsumptie van de monitor als de computer niet gebruikt wordt.

De wijze waarop standby van de monitor functioneert wordt hieronder beschreven. De standby functie, waaronder tijdstellingen, wordt ingesteld door het besturingssysteem. Kijk in de handleiding van het besturingssysteem over de instellingen hiervan.

■ Standby modus

Als het videosignaal van de computer zijn uitgeschakeld, schakelt de monitor de Standby modus in waardoor het stroomverbruik wordt beperkt tot minder dan 0,5W*. Het scherm springt op zwart, en de power-indicator wordt oranje. Als het toetsenbord of muis worden gebruikt verschijnt het beeld na enkele seconden weer uit de Standby modus.

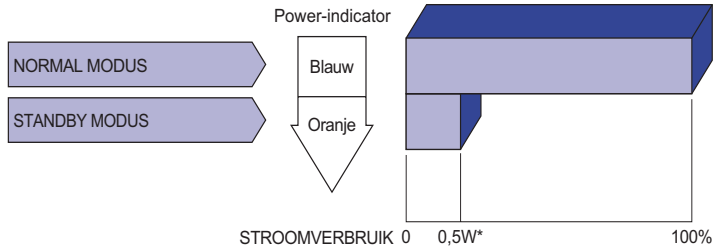

* Wanneer de USB-apparaten niet zijn aangesloten.

PROBLEMEN OPLOSSEN

Als de monitor niet juist functioneert, moet u de onderstaande punten in de genoemde volgorde doornemen om te zien of een mogelijke oplossing wordt genoemd.

1. Verricht de afstellingen die staan beschreven in GEBRUIK VAN DE MONITOR, afhankelijk van het probleem dat u ondervindt. Als de monitor geen beeld geeft, zie punt 2.
2. Raadpleeg de volgende overzichten als u geen passend afstellingsonderdeel vindt in GEBRUIK VAN DE MONITOR of als het probleem aanhoudt.
3. Als u een probleem ondervindt dat niet in de overzichten wordt beschreven of als u het probleem niet aan de hand van de overzichten kunt oplossen, moet u de monitor niet langer gebruiken en moet u contact opnemen met uw dealer of met iiyama voor verdere assistentie.

Probleem

Controlepunt

- | | |
|---|--|
| ① Geen beeld.
(Power-indicator licht niet op.) | <input type="checkbox"/> Is het netsnoer goed aangesloten?
<input type="checkbox"/> Staat de Power-schakelaar op ON?
<input type="checkbox"/> Staat er spanning op het stopcontact ? Controleer dit met een ander apparaat. |
| (Power-indicator is blauw.) | <input type="checkbox"/> Als de blanco schermbeveiliging actief is, moet u het toetsenbord of de muis aanraken.
<input type="checkbox"/> Verhoog het Contrast en/of de Helderheid.
<input type="checkbox"/> Is de computer ingeschakeld?
<input type="checkbox"/> Is de signaalkabel goed aangesloten?
<input type="checkbox"/> Valt de signaaltiming van de computer binnen de specificatie van de monitor? |
| (Power-indicator is oranje.) | <input type="checkbox"/> Als de monitor in de Standby modus staat, moet u het toetsenbord of de muis aanraken.
<input type="checkbox"/> Is de computer ingeschakeld?
<input type="checkbox"/> Is de signaalkabel goed aangesloten?
<input type="checkbox"/> Valt de signaaltiming van de computer binnen de specificatie van de monitor? |
| ② Het scherm is niet gesynchroniseerd. | <input type="checkbox"/> Is de signaalkabel goed aangesloten?
<input type="checkbox"/> Valt de signaaltiming van de computer binnen de specificatie van de monitor? |
| ③ De schermpositie bevindt zich niet in het midden. | <input type="checkbox"/> Valt de signaaltiming van de computer binnen de specificatie van de monitor? |
| ④ Het scherm is te helder of te donker. | <input type="checkbox"/> Valt het video-uitgangsniveau van de computer binnen de specificatie van de monitor? |

Probleem

Controlepunt

- | | |
|--|--|
| ⑤ Het scherm trilt. | <input type="checkbox"/> Valt het voltage binnen de specificatie van de monitor?
<input type="checkbox"/> Valt de signaaltiming van de computer binnen de specificatie van de monitor? |
| ⑥ Geen geluid. | <input type="checkbox"/> De audio-apparatuur (computer enz.) staat AAN.
<input type="checkbox"/> Zet het geluid harder.
<input type="checkbox"/> De Mute-functie is UIT.
<input type="checkbox"/> Het audio-uitvoerniveau van de audioapparatuur komt overeen met despecificaties van de monitor. |
| ⑦ Het geluid staat tehard of te zacht. | <input type="checkbox"/> Het audio-uitvoerniveau van de audioapparatuur komt overeen met despecificaties van de monitor. |
| ⑧ Er is een vreemdgeluid te horen. | <input type="checkbox"/> De audiokabel is op de juiste wijze aangesloten. |

RECYCLE-INFORMATIE

Voor betere milieubescherming te schikken gelieve uw monitor niet.

Gelieve te bezoeken onze website: <https://iiyama.com> voor monitor recycling.

BIJLAGE

Design en specificaties kunnen vooraf en zonder opgaaf van reden gewijzigd worden.

SPECIFICATIES : ProLite XUB2792UHSU-B5 H

Afmeting	Categorie	27"
Lcd-scherm	Panel-technologie	IPS (In-Plane-Switching)
	Afmeting	Diagonaal: 27" (68,5cm)
	Pixelafstand	0,155mm H × 0,155mm V
	Helderheid	350cd/m ² (Typisch), 185cd/m ² (Standaard / Energiebesparend)
	Contrastverhouding	1000 : 1 (Typisch), Verh. Contrast verlichting voorhanden
	Inkijkhoek	Rechts / links: 89 graden elk, Omhoog / Omlaag: 89 graden elk (Typisch)
	Reactietijd	4ms (Grijs tot Grijs)
Aantal kleuren		Ongeveer 1,07 miljard
Synchronisatiefrequentie		DVI: Horizontaal: 31,0-90,0kHz, verticaal: 55-75Hz HDMI: Horizontaal: 31,0-160,0kHz, verticaal: 55-75Hz DisplayPort: Horizontaal: 31,0-160,0kHz, verticaal: 50-75Hz
Optimaal resolutie		3840 × 2160, 8,3 MegaPixels
Max. ondersteunende resolutie		DVI: 3840 × 2160, 30Hz HDMI: 3840 × 2160, 60Hz DisplayPort: 3840 × 2160, 60Hz
Ingangsaansluiting		DVI-D, HDMI, DisplayPort
Ingang videosignaal		DVI (Digital Visual Interface standaard Rev. 1,0) compatible HDMI, DisplayPort
USB-versie		USB3,2 Gen 1 (5Gbps, DC5V, 1,5A) ×1, USB3,2 Gen 1 (5Gbps, DC5V, 900mA) ×1
Aantal USB-poorten Type connector		1 Upstream : B-serie 2 Downstream : A-serie
Ingang audio-aansluiting		∅ 3,5mm mini jack (Stereo)
Ingang audiosignaal		Maximaal 1,0Vrms
Koptelefoon-aansluiting		∅ 3,5mm mini jack (Stereo)
Luidsprekers		2W × 2 (stereo luidsprekers)
Maximum schermformaat		596,7mm W × 335,7mm H / 23,5" W × 13,2" H
Stroombron		100-240VAC, 50/60Hz, 1,5A
Energieverbruik*		25W typisch Standby modus: 0,5W maximum, Uit modus: 0,3W maximum
Afmetingen / gewicht		613,5 × 394,0 - 544,0 × 209,5mm / 24,2 × 15,5 - 21,4 × 8,2" (B×H×D) 6,7kg / 14,8lbs
Hoogte instelling		150mm
Hoek		Kantelen: Omhoog: 23 graden, Omlaag: 5 graden Draaien: Links / Rechts: 45 graden elk Roteren: Met de klok mee: 90 graden
Omgevingsvariabelen		Gebruik: Temperatuur 5 tot 35°C / 41 tot 95°F Vochtigheidsgraad 10 tot 90% (geen condensatie) Opslag: Temperatuur -20 tot 60°C / -4 tot 140°F Vochtigheidsgraad 10 tot 90% (geen condensatie)
EPEAT Bronze		Registratie verschilt per land, ga voor meer informatie naar www.epeat.net
Goedkeuringen		TCO Certified, CE, UKCA, TÜV-GS, VCCI, PSE, EAC

OPMERKING * Wanneer de USB-apparaten niet zijn aangesloten.

SPECIFICATIES : ProLite XU2792UHSU-B1 H

Afmeting	Categorie	27"
Lcd- scherm	Panel-technologie	IPS (In-Plane-Switching)
	Afmeting	Diagonaal: 27" (68,5cm)
	Pixelafstand	0,155mm H × 0,155mm V
	Helderheid	350cd/m ² (Typisch), 185cd/m ² (Standaard / Energiebesparend)
	Contrastverhouding	1000 : 1 (Typisch), Verh. Contrast verrichting voorhanden
	Inkijkhoek	Rechts / links: 89 graden elk, Omhoog / Omlaag: 89 graden elk (Typisch)
	Reactietijd	4ms (Grijs tot Grijs)
Aantal kleuren	Ongeveer 1,07 miljard	
Synchronisatiefrequentie	DVI: Horizontaal: 31,0-90,0kHz, verticaal: 55-75Hz HDMI: Horizontaal: 31,0-160,0kHz, verticaal: 55-75Hz DisplayPort: Horizontaal: 31,0-160,0kHz, verticaal: 50-75Hz	
Optimaal resolutie	3840 × 2160, 8,3 MegaPixels	
Max. ondersteunende resolutie	DVI: 3840 × 2160, 30Hz HDMI: 3840 × 2160, 60Hz DisplayPort: 3840 × 2160, 60Hz	
Ingangsaansluiting	DVI-D, HDMI, DisplayPort	
Ingang videosignaal	DVI (Digital Visual Interface standaard Rev. 1.0) compatible HDMI, DisplayPort	
USB-versie	USB3.2 Gen 1 (5Gbps, DC5V, 1,5A) ×1, USB3.2 Gen 1 (5Gbps, DC5V, 900mA) ×1	
Aantal USB-poorten Type connector	1 Upstream : B-serie 2 Downstream : A-serie	
Ingang audio-aansluiting	ø 3,5mm mini jack (Stereo)	
Ingang audiosignaal	Maximaal 1,0Vrms	
Koptelefoon-aansluiting	ø 3,5mm mini jack (Stereo)	
Luidsprekers	2W × 2 (stereo luidsprekers)	
Maximum schermformaat	596,7mm W × 335,7mm H / 23,5" W × 13,2" H	
Stroombron	100-240VAC, 50/60Hz, 1,5A	
Energieverbruik*	25W typisch Standby modus: 0,5W maximum, Uit modus: 0,3W maximum	
Afmetingen / gewicht	613,5 × 440,5 × 197,0mm / 24,2 × 17,3 × 7,8" (B×H×D) 5,4kg / 11,9lbs	
Kantelhoek	Omhoog: 22 graden, Omlaag: 5 graden	
Omgevingsvariabelen	Gebruik: Temperatuur 5 tot 35°C / 41 tot 95°F Vochtigheidsgraad 10 tot 90% (geen condensatie) Opslag: Temperatuur -20 tot 60°C / -4 tot 140°F Vochtigheidsgraad 10 tot 90% (geen condensatie)	
EPEAT Bronze	Registratie verschilt per land, ga voor meer informatie naar www.epeat.net	
Goedkeuringen	TCO Certified, CE, UKCA, TÜV-GS, VCCI, PSE, EAC	

OPMERKING * Wanneer de USB-apparaten niet zijn aangesloten.

AFMETINGEN : ProLite XUB2792UHSU

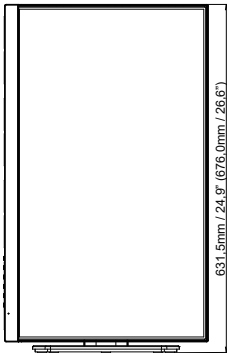
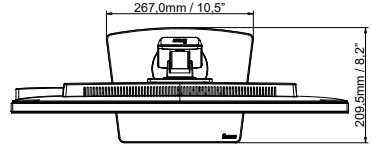
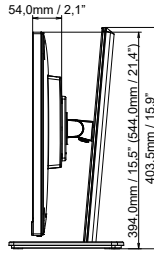
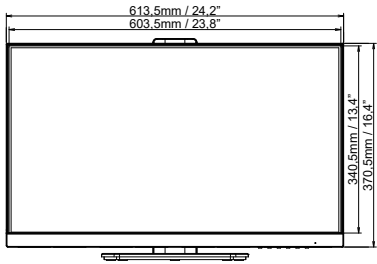

() : Maximum instellingsbereik

NEDERLANDS

AFMETINGEN : ProLite XU2792UHSU

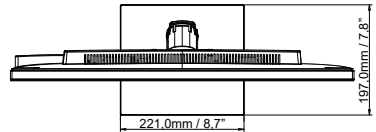
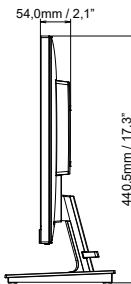
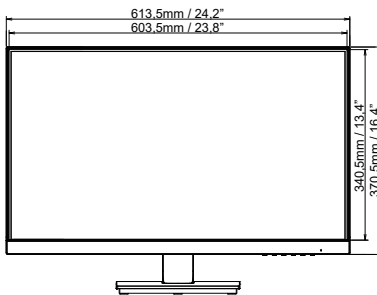

ONDERSTEUNENDE TIMING

Videomodus	Horizontale frequentie	Verticale frequentie	Dot pitch
640 × 480	31,469kHz	59,940Hz	25,175MHz
800 × 600	37,879kHz	60,317Hz	40,000MHz
1024 × 768	48,363kHz	60,004Hz	65,000MHz
1280 × 1024	63,981kHz	60,020Hz	108,000MHz
1680 × 1050	65,290kHz	60,000Hz	146,250MHz
1920 × 1080	66,590kHz	59,930Hz	138,500MHz
2560 × 1440	88,787kHz	59,951Hz	241,500MHz
3840 × 2160	67,430kHz	29,970Hz	296,700MHz
	133,313kHz	59,997Hz	533,250MHz

OPMERKING *1 DVI : Gebruik de DVI-D duallink kabel.

*2 Alleen HDMI/DisplayPort ingang.