

UŽIVATELSKÝ MANUÁL

ProLite

LCD Monitor

ProLite T2252MTS

Děkujeme moc za výběr iiyama LCD monitoru. Doporučujeme, abyste věnovali několik minut, před instalací zapnutí monitoru, k pečlivému pročtení komplexního návodu. Prosíme, mějte tuto příručku na bezpečném místě pro budoucí použití.

ČESKY

OZNAČENÍ CE PROHLÁŠENÍ O SHODĚ

Tento LCD monitor je v souladu s požadavky směrnice ES / EU 2014/30/EU "Směrnice EMC", 2014/35/EU "Směrnice pro nízké napětí", 2009/125/ES "ErP směrnice" a 2011/65/EU "RoHS směrnice".

Elektro-magnetická náchylnost byla zvolena na úrovni, která dává správnou funkci v obytných oblastech, podnikání a lehkých průmyslových areálech a malých podnicích, uvnitř i vně budov. Všechna místa pro provoz jsou charakterizována připojením k veřejné síti nízkého napětí napájení.

IYAMA CORPORATION: Wijkemeerstraat 8, 2131 HA Hoofddorp, The Netherlands

Model No. : PL2252MT



Doporučujeme recyklaci použitého výrobku. Obratě se prosím na svého prodejce nebo iiyama servisní středisko. Recyklační informace získané přes internet, pomocí adresy: <http://www.iiyama.com>

Můžete se připojit na webovou stránku různých zemí.

- Vyhrazujeme si právo měnit specifikace bez předchozího upozornění.
- Všechny obchodní známky použité v této uživatelské příručce jsou majetkem příslušných vlastníků.
- Jako partner ENERGY STAR®, iiyama stanovila, že tento výrobek splňuje směrnice ENERGY STAR® pro úsporu energie.

OBSAH

PRO VAŠÍ BEZPEČNOST	1
BEZPEČNOSTNÍ OPATŘENÍ.....	1
SPECIÁLNÍ POZNÁMKY K LCD MONITORŮM	3
ZÁKAZNICKÝ SERVIS.....	3
ČIŠTĚNÍ	3
ČIŠTĚNÍ REFLEKTORU	4
PŘED POUŽITÍM MONITORU.....	5
VLASTNOSTI	5
KONTROLA OBSAHU BALENÍ.....	5
MONTÁŽ NA STĚNU	6
MONTÁŽ A ODSTRANĚNÍ ZÁKLADNY	7
OVLÁDACÍ PRVKY A KONEKTORY.....	8
PŘIPOJENÍ MONITORU	9
NASTAVENÍ POČÍTAČE	10
NASTAVENÍ VÝŠKY A POZOROVACÍHO ÚHLU.....	10
OVLÁDÁNÍ MONITORU.....	11
NASTAVENÍ OBSAHU MENU	12
ÚPRAVA OBRAZOVKY	19
POWER MANAGEMENT FUNKCE	22
ŘEŠENÍ PROBLÉMŮ	23
INFORMACE O RECYKLACI.....	24
PŘÍLOHA	25
SPECIFIKACE.....	25
ROZMĚRY.....	26
ODPOVÍDAJÍCÍ ČASOVÁNÍ	26

PRO VAŠÍ BEZPEČNOST

BEZPEČNOSTNÍ OPATŘENÍ

VAROVÁNÍ

PŘESTANTĚ POUŽÍVAT MONITOR V PŘÍPADĚ JAKÝCHKOLIV PROBLÉMŮ

Pokud si všimnete jakýchkoli abnormálních jevů, jako je kouř, zvláštní zvuk nebo zplodiny, odpojte monitor a ihned se obraťte na svého prodejce nebo iiyama servisní středisko. Další použití může být nebezpečné a může způsobit požár nebo úraz elektrickým proudem.

NIKDY NEDEMOLUJTE KRYT DISPLEJE

Vysokonapěťové obvody uvnitř monitoru. Demontáží krytu se můžete vystavit nebezpečí požáru nebo úrazu elektrickým proudem.

NIKDY NEVKLÁDEJTE NĚJAKÉ PŘEDMĚTY DO MONITORU

Nepokládejte žádné pevné předměty nebo kapaliny, jako je voda do monitoru. V případě nehody, okamžitě monitor odpojte a obraťte se na svého prodejce nebo iiyama servisní středisko. Používání monitoru s jakýmkoliv předmětem uvnitř může způsobit požár, úraz elektrickým proudem nebo poškození.

UMÍSTĚTE MONITOR NA ROVNÝ A STABILNÍ POVRCH

Monitor může způsobit zranění, pokud spadne.

NEPOUŽÍVEJTE MONITOR V BLÍZKOSTI ZDROJE VODY

Nepoužívejte monitor, kde může být postříkán vodou či polit vodou. Může to způsobit požár nebo úraz elektrickým proudem.

POUŽÍVEJTE JEN PODPOROVANÝ NAPÁJECÍ ZDROJ

Ujistěte se, že monitor je používám pouze s určeným napájením. Použití nesprávného napětí může způsobit poruchu a může způsobit požár nebo úraz elektrickým proudem.

CHRAŇTE KABELY

Netahejte, neohýbejte napájecí a datový kabel. Nepokládejte na monitor nebo na kabely žádné jiné těžké předměty. V případě poškození, kabely mohou způsobit požár nebo úraz elektrickým proudem.

NEPŘÍZNIVÉ POVĚTRNOSTNÍ PODMÍNKY

Není vhodné používat monitor při těžké bouřce, může to způsobit poruchu. Také se doporučuje, abyste se nedotýkali zástrčky. Mohlo by dojít k úrazu elektrickým proudem.

UPOZORNĚNÍ

MÍSTO INSTALACE

Neinstalujte monitor, kde může dojít k náhlým změnám teploty, nebo ve vlhkém, prašném nebo zakouřeném prostředí, protože by mohlo dojít k požáru, úrazu elektrickým proudem nebo poškození. Měli byste se také vyhnout místům, kde slunce svítí přímo na monitoru.

NEUMIŠŤUJTE MONITOR DO NEBEZPEČNÝCH POZIC

Monitor se může převrhnout a způsobit zranění, pokud není vhodně umístěn. Dále se ujistěte, že nemáte na monitoru položené nějaké těžké předměty, a že všechny kabely jsou vedeny tak, že děti za ně nemohou tahat a způsobit si zranění.

DODRŽENÍ VENTILACE VZDUCHU

Ventilační otvory ochraňují monitor před přehřátím. Zakrytí otvorů může způsobit požár. Chcete-li zabezpečit dostatečnou cirkulaci vzduchu, umístěte monitor alespoň 10 cm (nebo 4 palce) od všech stěn.

Nikdy při provozu monitoru neodjímejte podstavec. Pokud je stojan odstraněn, větrací otvory na zadní straně skříně budou zakryty a monitor se může přehřívat. To může způsobit požár nebo poškození. Při ovládání monitoru na zádech, boku, vzhůru nohama nebo na koberci či jiném měkkém materiálu, může také dojít k poškození.

ODPOJTE KABELY PŘI MANIPULACI S MONITOREM

Když přesouváte monitor, vypněte síťový vypínač, odpojte monitor a ujistěte se, zda je signálový kabel odpojen. Pokud monitor neodpojíte, může dojít k požáru nebo úrazu elektrickým proudem.

ODPOJTE MONITOR ZE ZÁSUVKY

Pokud monitor nepoužíváte delší dobu, je doporučeno jej odpojit z elektrické sítě, aby se zabránilo nehodám.

DRŽTE ZÁSTRČKU PŘI ODPOJOVÁNÍ

Chcete-li odpojit napájecí kabel nebo signálový kabel, tahejte vždy za zástrčku. Nikdy netahejte za samotný kabel, může to způsobit požár nebo úraz elektrickým proudem.

NEDOTÝKEJTE SE ZÁSTRČKY MOKRÝMA RUKAMA

Při vytahování nebo zastrčení zástrčky mokrými rukama, může dojít k úrazu elektrickým proudem.

PŘI INSTALACI MONITORU NA VAŠEM POČÍTAČI

Ujistěte se, že počítač je dostatečně silný, aby unesl hmotnost monitoru, jinak může dojít k poškození počítače.

POZNÁMKA PRO POUŽITÍ 24/7

Tento produkt není speciálně určen pro použití 24/7 ve všech prostředích.

OSTATNÍ

ERGONOMICKÉ DOPORUČENÍ

Chcete-li odstranit únavu očí, neprovozujte monitor proti jasnému pozadí nebo v tmavé místnosti. Pro optimální pohodlí při sledování by monitor měl být těsně pod úrovní očí a ve vzdálenosti 40 - 60 cm (16-24 palec) od vašich očí. Při používání monitoru delší dobu se doporučuje přestávka deset minut každou hodinu, protože dlouhodobý pohled na obrazovku může způsobit únavu očí.

SPECIÁLNÍ POZNÁMKY K LCD MONITORŮM

Následující symptomy jsou normální u LCD monitorů a neznamenají problém.

- POZNÁMKA**
- Při prvním zapnutí LCD monitoru se nemusí obraz vejít na displej, protože typ počítače má nastavenou jinou pozici. V tomto případě nastavte pozici obrazu do správné polohy.
 - Můžete zjistit mírně nerovnoměrný jas na obrazovce v závislosti na pracovní ploše, kterou používáte.
 - Vzhledem k povaze LCD obrazovky, může přetrvat vjem původní obrazovky i po přepnutí obrazu, když je stejný obraz zobrazen hodiny. V tomto případě lze obrazovku obnovovat pomalu změnou obrazu nebo vypnutím na několik hodin.

ZÁKAZNICKÝ SERVIS

- POZNÁMKA**
- Máte-li vrátit přístroj do servisu a originální balení bylo zničeno, obraťte se prosím na svého prodejce nebo iiyama servisní středisko pro radu nebo náhradního balení.

ČIŠTĚNÍ

- VAROVÁNÍ**
- Pokud při čištění dostanou materiály nebo kapaliny, jako je voda, do monitoru, okamžitě odpojte napájecí kabel a obraťte se na svého prodejce nebo iiyama servisní středisko.

- UPOZORNĚNÍ**
- Z bezpečnostních důvodů vypněte hlavní vypínač a odpojte monitor před čištěním.

- POZNÁMKA**
- Pro ochranu LCD panelu, nepoškrábejte nebo neotírejte obrazovku tvrdými předměty.
 - Nikdy nepoužívejte některé z následujících silných rozpouštědel. Ty mohou poškodit kryt a LCD displej.

Ředidlo	Spreji
Benzín	Vosk
Abrazivní čistič	Kyselé nebo alkalické rozpouštědlo

- Dotýkáním se krytu produkty vyrobenými z pryže nebo plastu po delší dobu, může dojít k degeneraci nebo ztrátě barvy na krytu.

KRYT MONITORU Skvrny lze odstranit hadříkem lehce navlhčeným ve slabém saponátu. Poté otřete kryt jemným suchým hadříkem.

LCD OBRAZOVKA Doporučuje se pravidelné čištění měkkým suchým hadříkem.

ČIŠTĚNÍ REFLEKTORU

POZNÁMKA

- Nikdy nepoužívejte rozpouštědla, čisticí prostředky, spreje, atd., mohou poškodit reflektor. Je-li reflektor poškozen, dotyková funkce je ztracena. Kryt nebo sklo lze čistit jemným čisticím prostředkem, ale ujistěte se, že nepřílně k reflektoru.
- Nikdy nepoužívejte tvrdé materiály, tvrdé hadry a papírové kapesníky, apod., protože hrozí poškození reflektoru.

Prach: Jemně otřete měkkým suchým hadříkem.
Použijte vzduchovou pistolí nebo vzduchový rozprašovač pokud je k dispozici.

Skvrny: Jemně otřete skvrnu měkkým hadříkem navlhčeným ve vodě.
Pak to jemně otřete měkkým suchým hadříkem.

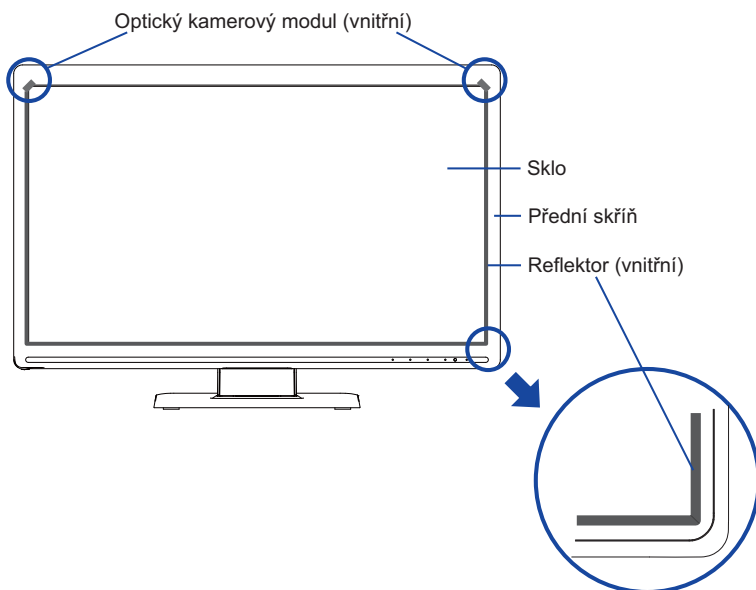

PŘED POUŽITÍM MONITORU

VLASTNOSTI

- ◆ Podporuje rozlišení až 1920 × 1080
- ◆ Vysoký kontrast 1000:1 (typický), Adv. Kontrast funkce k dispozici / Jas 220cd/m² (typický s dotykovým panelem) / Doba odezvy 5ms (typický)
- ◆ Redukce modrého světla
- ◆ Digitální vyhlazování znaků
- ◆ Automatické nastavení
- ◆ Stereo reproduktory
2 × 1,0W Stereo reproduktory
- ◆ Plug & Play VESA DDC2B RoHS
v souladu Windows® Vista/7/8/8.1/10
- ◆ Power Management (v souladu s ENERGY STAR® VESA DPMS)
- ◆ v souladu VESA Standard (100mm x 100mm)
- ◆ Kensington-lock™

KONTROLA OBSAHU BALENÍ

Následující doplňky jsou součástí balíku. Zkontrolujte, zda jsou uzavřeny s monitorem. Pokud něco chybí nebo jsou poškozeny, obraťte se na prodejce nebo na regionální iiyama kancelář.

- | | | |
|--|--------------------|-------------------------|
| ■ Napájecí kabel * | ■ VGA(D-sub) kabel | ■ DVI-D kabel |
| ■ USB kabel | ■ Audio kabel | ■ Základna stojanu |
| ■ Šroub pro upevnění stojanu (4ks) | | |
| ■ Dotykové pero (uložené v rámečku monitoru) | | ■ Bezpečnostní příručka |
| ■ Rychlý průvodce | | |

UPOZORNĚNÍ

* Napájecí kabel uzavřený v 120V oblasti je 10A/125V. Pokud používáte napájení vyšší než toto, pak musí být použit napájecí kabel 10A / 250V. Nicméně, všechny garance a záruky jsou neplatné pro případné problémy nebo škody způsobené napájecím kabelem, který není součástí balení iiyama.

MONTÁŽ NA STĚNU

VAROVÁNÍ

- Při použití montáže na stěnu utáhněte šroub M4 s podložkou, jejíž "L" délka je 7 mm pro upevnění monitoru. Použitím delšího šroubu by mohlo dojít k úrazu elektrickým proudem nebo k poškození, protože může dojít ke kontaktu s elektrickými součástkami uvnitř monitoru.
- Zkontrolujte, zda zeď nebo strop unese váhu monitoru před jeho montáží.

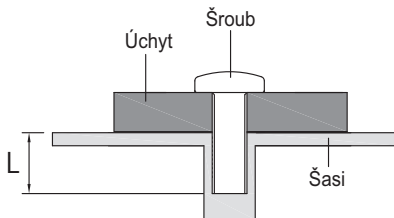

MONTÁŽ A ODSTRANĚNÍ ZÁKLADNY

UPOZORNĚNÍ

- Položte monitor na stabilní povrch. Monitor může způsobit zranění nebo škodu, pokud spadne.
- Nevystavujte monitor velkým tlakům. Mohlo by dojít k poškození.
- Před demontáží nebo instalací odpojte monitor, aby nedošlo k úrazu elektrickým proudem nebo poškození.

<Instalace>

- ① Dejte kus měkkého hadříku na stůl předem, aby se zabránilo poškrábání monitoru. Položte monitor na stůl přední stranou dolů.
- ② Uchopte monitor a zatlačte do základny stojanu.
- ③ Použijte "křídlovou matici" k zajištění základny stojanu monitoru.

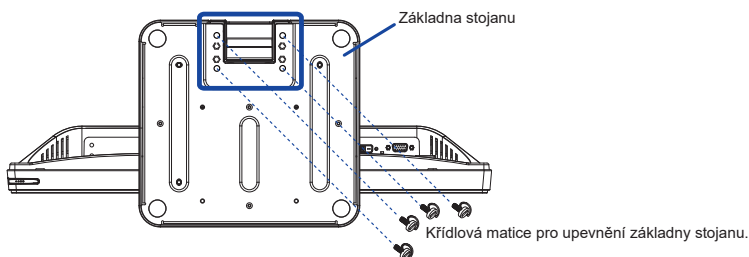

<Demontáž>

- ① Dejte kus měkkého hadříku na stůl předem, aby se zabránilo poškrábání monitoru. Položte monitor na stůl přední stranou dolů.
- ② Odstraňte "křídlový šroub" ze základny a sloupce monitoru.

OVLÁDACÍ PRVKY A KONEKTORY

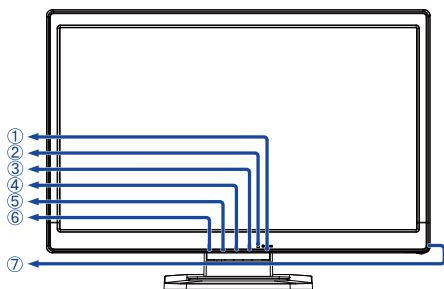

<Přední>

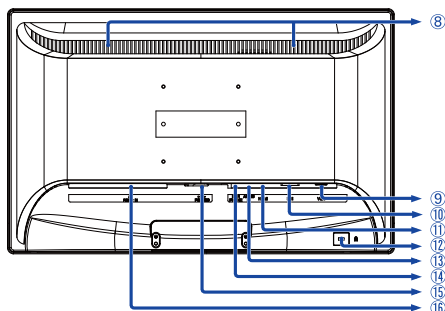

<Zadní>

① Vypínač ()

② Indikátor napájení

POZNÁMKA Modrá: Normální provoz
Orange: Power Management

③ Volba vstupů / Výběr tlačítko ()

④ Nahoru / Nastavení Audio tlačítko ()

⑤ Dolů / i-Style Color tlačítko ()

⑥ MENU tlačítko ()

⑦ Dotykové pero

⑧ Reproduktory

⑨ VGA(D-sub) mini 15pin konektor (VGA)

⑩ DVI-D 24pin konektor (DVI)

⑪ HDMI konektor (HDMI)

⑫ Kensington-lock™

POZNÁMKA Můžete připevnit bezpečnostní zámek a kabel, aby se zabránilo přemístění monitoru počítače bez Vašeho svolení.

⑬ Audio konektor (AUDIO IN)

⑭ Konektor pro sluchátka (EARPHONE)

⑮ USB konektor (PC USB)

⑯ AC konektor (~ : Střídavý proud) (AC POWER IN)

PŘIPOJENÍ MONITORU

- 1 Ujistěte se, že počítač i monitor jsou vypnuté.
- 2 Připojte počítač k monitoru pomocí odpovídajícího kabelu.
- 3 Připojte počítač k monitoru pomocí kabelu USB.
- 4 Připojte monitor k audio zařízení s audio kabelem pro připojení k počítači, při použití zvukových funkcí.
- 5 Připojte napájecí kabel k monitoru a poté do elektrické sítě.
- 6 Zapněte monitor a počítač.

POZNÁMKA

- Signální kabely pro připojení počítače a monitoru se mohou lišit v závislosti na typu použitého počítače. Nesprávné připojení může způsobit vážné poškození jak na monitoru, tak i na počítači. Kabel, který je dodán s monitorem, je určen pro standardní konektor. Pokud je zapotřebí speciální kabel, obraťte se na místního prodejce nebo regionální iiyama kancelář.
- Pro připojení k počítači Macintosh, obraťte se na místního prodejce nebo regionální iiyama kancelář pro výběr vhodného adaptéru.
- Ujistěte se, že jste utáhli prsty šrouby na obou koncích kabelu signálu.

[Příklad připojení]

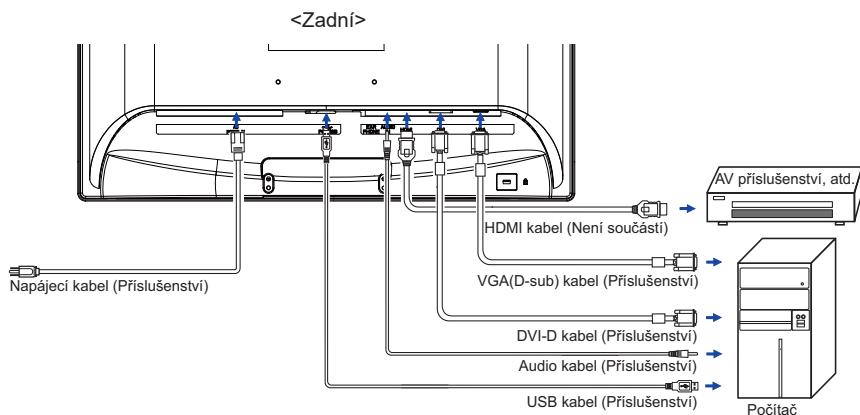

[Shromážďete kabely]

- 1 Odstraňte kryt kabelů a protáhněte jím kabely.
- 2 Vytáhněte kabely z kabelového otvoru ze zadní části nohy.
- 3 Nasaďte kryt kabelů.

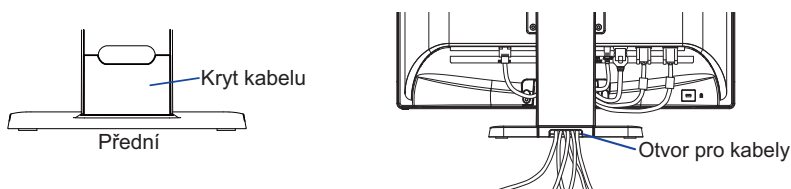

NASTAVENÍ POČÍTAČE

■ Načasování signálu

Změna požadované načasování signálů, jsou uvedeny na straně 26: Vhodné načasování.

■ TOUCH podpora operačního systému

	Myš	Digitizér	Gesta*1
Windows8/8.1/10	○	○	○
Windows7	○	○	○
Windows Vista	○	○	×
Windows XP	○	×	×
Mac OS/OS X	×	×	×
Linux	○	×	×
Android	×	×	×
Funkce	Kliknutí Táhnutí Dvojkliknutí	Myš Funkce Pravé-kliknutí Mihnutí Vizuální zpětná vazba	Myš & Digitizér funkce Stisknutí & Klepnutí, Rotace, Zoom-in / out

Další verze OS, jež nejsou uvedeny, nejsou podporovány.

○ : Podporová × : Není podporován

*1 Gesta mohou být podporovány aplikačními programy.

NASTAVENÍ VÝŠKY A POZOROVACÍHO ÚHLU

- Pro optimální sledování obrazu je doporučeno dívat se zpřímá na monitor.
- Podržte podstavec, aby se monitor se nepřevrátil, když měníte úhel monitoru.
- Je možné nastavit úhel monitoru až o 73 ° nahoru, 3° dolů.
- S cílem zajistit zdravou a uvolněnou pozici těla při používání monitoru na pracovní stanici, je doporučeno, aby náklon monitoru nepřesáhoval 10 stupňů. Nastavte si úhel monitoru podle Vašich vlastních preferencí.

POZNÁMKA

- Nedotýkejte se LCD obrazovky při změně úhlu pohledu. Mohlo by dojít k poškození nebo zničení LCD obrazovky.
- Je nutná pozornost, při změně úhlu, abyste si nezachytili prsty nebo ruce při manipulaci s monitorem.

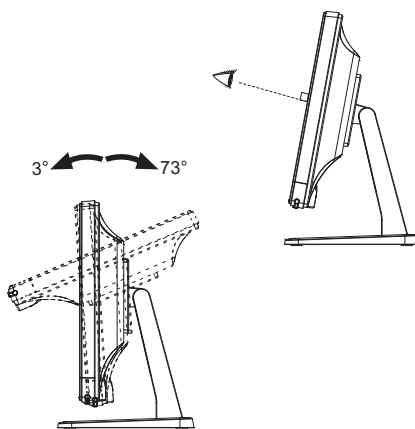

OVLÁDÁNÍ MONITORU

Chcete-li vytvořit co nejlepší obraz, Váš iiyama LCD monitor byl nastaven ve výrobním závodě s KOMPATIBILNÍ NAČASOVÁNÍ, které je vyobrazeno na straně 26. Jste také schopni nastavit obraz tlačítkem podle pokynů uvedených níže. Pro podrobnější úpravy, viz strana 19 pro ÚPRAVY OBRAZU.

- 1 Stiskněte tlačítko 1 pro spuštění funkce OSD menu. K dispozici jsou další položky nabídky, které lze přepínat pomocí ▲ / ▼ tlačítka.

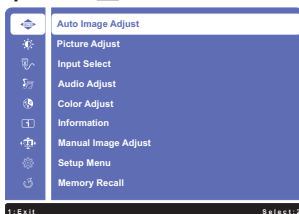

- 2 Vyberte položku menu, která obsahuje ikonu nastavení týkající se nastavení, které chcete dělat. Stiskněte tlačítko 2. Potom pomocí tlačítek ▲ / ▼ zvýrazněte ikonu požadovaného nastavení.
- 3 Znovu stiskněte tlačítko 2. Pomocí tlačítek ▲ / ▼ zvolte vhodnou úpravu nebo nastavení.
- 4 Stiskněte tlačítko 1 pro odchod z menu a nastavení, která jste právě udělali. Proběhne automatické uložení.

Například pro korekci svislé polohy zvolte položku Menu Manual Image Adjust a poté stiskněte tlačítko 2. Pak vyberte H. / V. Position pomocí tlačítka ▲ / ▼.

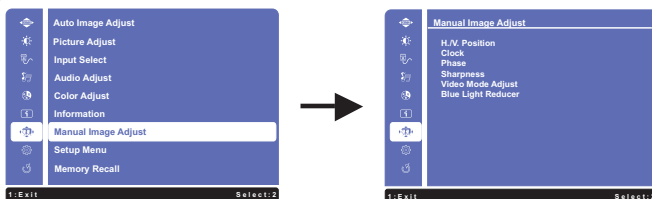

Stránka nastavení se objeví po stisknutí tlačítka 2. Pak vyberte V. Position pomocí tlačítka ▲ / ▼. Znovu stiskněte tlačítko 2.

Potom pomocí tlačítek ▲ / ▼ pro změnu nastavení vertikální polohy. Vertikální poloha displeje by se měla odpovídajícím způsobem měnit, když děláte to.

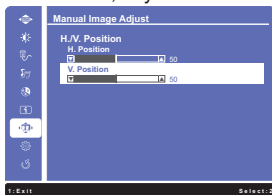

Stiskněte nakonec tlačítko 1 při skončení, všechny změny se uloží do paměti.

POZNÁMKA

- Pokud jsou tlačítka operace přerušena během nastavování nebo když čas nastavený pro OSD Time Out uplynul, OSD zmizí. Stiskněte tlačítko 1 pro rychlé vypnutí OSD.
- Jakékoli změny se automaticky uloží do paměti, když OSD zmizí. Je třeba se vyvarovat vypnutí napájení při používání nabídky.
- Úprava položek H. / V. Position, Clock a Phase jsou uloženy pro každé časování signálu. Kromě těchto úprav, všechny ostatní úpravy mají pouze jedno nastavení, které se vztahuje na všechny časování signálu.

NASTAVENÍ OBSAHU MENU

Auto Image Adjust Auto nastavení obrazu			Auto Image Adjust
Jen analogový vstup.			
Úprava položek		Problém / Možnost	Tlačítko ke stisknutí
Auto Image Adjust * Auto nastavení obrazu Přímo		Nastavte H. / V. Position, Clock a Phase automaticky.	

* Pro dosažení nejlepších výsledků, použijte Auto Úpravu ve spojení s nastavením vzoru. Viz strana 19 pro ÚPRAVA OBRAZU.

Přímo

Můžete přejít na položky menu a zobrazit stupnici nastavení přímo pomocí následujícího tlačítka operace.

- Auto Image Adjust: Stisknutím a podržením tlačítka ▼ na asi 2 vteřiny, když není menu zobrazeno.

Picture Adjust Nastavení obrazu		Picture Adjust	
Úprava položek	Problém / Možnost	Tlačítko ke stisknutí	
Contrast * ³ Kontrast	Příliš matné		
	Příliš intenzivní		
Brightness * ^{1,2,3} Jas	Příliš tmavá		
	Příliš světlá		
Adv. Contrast * ^{2,3,4} Adv. Kontrast	Off Vypnout	Typický Kontrastní Poměr	
	On Zapnout	Zvýšený Kontrastní Poměr	
ECO Mode * ³ ECO Mode	Off Vypnout	Normální	
	1	Modré světlo je sníženo.	
	2	Modré světlo je sníženo více než Režim1.	
	3	Modré světlo je sníženo více než Režim2.	
Overdrive Overdrive	Off Vypnout / -2 / -1 / 0 / +1 / +2		
	To povede ke zlepšení šedé úrovně doby odezvy panelu LCD. A vyšší úroveň výsledku v rychlejších čase odezvy.		

*¹ Slouží k nastavení jasu při použití monitoru v temné místnosti, když obrazovka je příliš světlá. Nelze vybrat, když je Adv. Contrast zapnutý.

*² Brightness a Adv. Contrast nelze povolit ve stejnou dobu, kdy je zapnutý ECO Mode.

*³ Contrast, Brightness, Adv. Contrast a ECO Mode úpravy jsou zakázány, pokud je aktivován i-Style Color.





*⁴ Chcete-li aktivovat volbu, označte ji v menu nastavení. Chcete-li ji vypnout, odstraňte označení.

Input Select Volba vstupů		Přímo		Input Select
Úprava položek		Problém / Možnost		Tlačítko ke stisknutí
Input Select Volba vstupů	VGA	Vyberte analogový vstup.		
	DVI	Vyberte digitální(DVI) vstup.		
	HDMI	Vyberte digitální(HDMI) vstup.		
	Auto	Hledat dostupný vstupní zdroj a vybrat automaticky.		
POZNÁMKA		Vstupní zdroj je pevně určen, není vybrán automaticky když VGA, DVI a HDMI jsou vybrány.		

Přímo

Můžete přejít na položky menu a zobrazit stupnici nastavení přímo pomocí následujícího tlačítka operace.

- Input Select : Stiskněte tlačítko , kdy není menu zobrazeno.



Audio Adjust Nastavení Audio		Přímo		Audio Adjust
Úprava položek		Problém / Možnost		Tlačítko ke stisknutí
Volume Hlasitost	Příliš měkké			 
	Příliš hlasitý			 
Mute * ¹ Ticho	Off Vypnout	Vraťte hlasitost na předchozí úroveň.		
	On Zapnout	Vypněte zvuk dočasně.		
HDMI Audio * ² HDMI Audio	Line-In	Vyberte Line-In vstup.		
	HDMI	Vyberte HDMI vstup.		

*¹ Chcete-li aktivovat volbu, označte ji v menu nastavení. Chcete-li ji vypnout, odstraňte označení.

*² Vhodné pouze pro vstup HDMI.

Přímo

Můžete přejít na položky menu a zobrazit stupnici nastavení přímo pomocí následujícího tlačítka operace.

- Audio Adjust: Stiskněte tlačítko , kdy není menu zobrazeno.
- Mute: Stisknutím a podržením tlačítka  na asi 2 vteřiny, když není menu zobrazeno. Ztišit a Nahlas se přepne stisknutím tlačítka  následně.

Color Adjust* Nastavení barev		Color Adjust	
Úprava položek	Problém / Možnost	Tlačítko ke stisknutí	
Cool Studená	Namodralá bílá		
Normal Normální	Zelenavě bílá		
Warm Teplá	Načervenalá bílá		
User Color Uživatelská barva	Red Červená	Příliš slabý	← ▲
	Green Zelená	Příliš silná	← ▼
	Blue Modrá		
i-Style Color i-Style Color	Off Vypnout	Návrat do stavu nastaveného úpravou barev.	
	Standard Standard	Pro obecné prostředí Windows a výchozí nastavení monitoru.	
	Game Hra	Pro PC herní prostředí.	
	Cinema Film	Pro filmové a video prostředí.	
	Scenery Scenérie	Pro zobrazení venkovní scenérie obrázků.	
	Text Text	Pro editaci textu a obrazu v prostředí textového editoru.	

* Nastavení Color Adjust je zakázáno, pokud je Blue Light Reducer aktivován.

Direct

Můžete přejít na položky menu a zobrazit stupnici nastavení přímo pomocí následujícího tlačítka operace.

- i-Style Color : Stiskněte tlačítko ▼, kdy není menu zobrazeno.

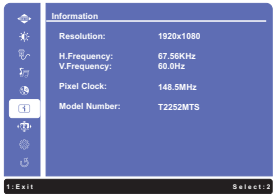
Information Informace		Information	
<p><Příklad></p> 		<p>Zobrazuje informace o aktuálním vstupním signálu přicházející z grafické karty v počítači.</p> <p>POZNÁMKA</p> <p>Najděte uživatelskou příručku grafické karty k dalším informacím o změně rozlišení a obnovení.</p>	

Manual Image Adjust Manuální nastavení obrazu



Manual Image Adjust













Úprava položek	Problém / Možnost	Tlačítko ke stisknutí
H./V. Position *1,2 H./V. Pozice	H. Position H. Pozice	<div style="display: flex; justify-content: space-between;"> <div style="text-align: center;"> <input type="checkbox"/> Příliš vlevo <input type="checkbox"/> Příliš právo </div> <div style="text-align: center;"> ▲ ▼ </div> </div>
	V. Position V. Pozice	<div style="display: flex; justify-content: space-between;"> <div style="text-align: center;"> <input type="checkbox"/> Příliš nízká <input type="checkbox"/> Příliš vysoká </div> <div style="text-align: center;"> ▲ ▼ </div> </div>
Clock *1 Čas	<div style="display: flex; justify-content: space-between;"> <div style="text-align: center;"> <input type="checkbox"/> Příliš úzká <input type="checkbox"/> Příliš široký </div> <div style="text-align: center;"> ▲ ▼ </div> </div>	
Phase *1 Fáze	Opravit blikajícího textu nebo čáry	▲ ▼
Sharpness Ostrost	0 1 2 3	▲ ▼
Video Mode Adjust Nastavení režimu videa	Aspect Ratio Poměr stran *3	Rozšíření zobrazení
	Full Screen Celá obrazovka	Rozšíření displeje
Blue Light Reducer *4 Red. modrého světla	Off Vypnout	Normální
	1	Modré světlo je sníženo.
	2	Modré světlo je sníženo více než Režim1.
	3	Modré světlo je sníženo více než Režim2.

*1 Jen analogový vstup.

*2 Viz strana 19 pro ÚPRAVA OBRAZU.

*3 Je možno zobrazit ve středu obrazovky s poměrem stran 4:3, 5:4 nebo 16:10, když vstupní video rozlišení je 4:3, 5:4 nebo 16:10.

*4 Nastavení Blue Light Reducer je zakázáno, pokud je Color Adjust aktivován.

Setup Menu Nastavení menu		Setup Menu	
Úprava položek	Problém / Možnost		Tlačítko ke stisknutí
Language Select Volba Jazyk	English	Angličtina	Русский Ruština
	Français	Francouzština	日本語 Japonština
	Deutsch	Němčina	简体中文 Zjednodušená čínština
	Nederlands	Holandština	繁體中文 Tradiční čínština
	Polski	Polština	
OSD Position Pozice OSD	H.Position	OSD je příliš vlevo OSD je příliš vpravo	   
	V.Position	OSD je příliš nízké OSD je příliš vysoké	   
OSD Time Out Časový limit OSD	Můžete nastavit dobu trvání OSD menu. 5 / 15 / 30 / 60 sekund		   
OSD Background* Pozadí OSD	Off Vypnout	Pozadí OSD je vypnut.	
	On Zapnout	Pozadí OSD je průhledný režim.	
Opening Logo* Opening Logo	Off Vypnout	iiyama logo se nezobrazuje, když je monitor zapnutý.	
	On Zapnout	iiyama logo se zobrazí, když je monitor zapnutý.	
LED* LED	Off Vypnout	Indikátor napájení je vypnut.	
	On Zapnout	Indikátor napájení je zapnut.	
POZNÁMKA Vypněte indikátor napájení, když Vás obtěžuje jeho světlo.			

* Chcete-li aktivovat volbu, označte ji v menu nastavení. Chcete-li ji vypnout, odstraňte označení.

Memory Recall Vyvolání paměti		Memory Recall	
Úprava položek	Problém / Možnost		Tlačítko ke stisknutí
Memory Recall Vyvolání paměti	Nastavení továrních dat je obnoveno.		

■ Zámek Režimu

<OSD Menu>

1. OSD zámek bude aktivován stisknutím předního tlačítka **1** a **▲** po dobu asi 10 sekund. Pokud se pokusíte o přístup do OSD stisknutím některého z tlačítek **1**, **▼**, **▲** a **2**, objeví se na obrazovce zpráva "OSD zamčen".
2. OSD zámek bude deaktivován stisknutím předního tlačítka **1** a **▲** po dobu asi 10 sekund.

<Vypínač>

1. Zámek vypínače napájení bude aktivován stisknutím předního tlačítka **1** a **▼** pod dobu asi 10 sekund. Zamknutí vypínače napájení znamená, že nebudete moci vypnout monitor, zatímco je vypínač napájen zamknut. Stisknutím vypínače se na obrazovce objeví zpráva "Vypínač napájení zamčen".
2. Zámek vypínače napájení bude deaktivován stisknutím předního tlačítka **1** a **▼** po dobu asi 10 sekund.

ÚPRAVA OBRAZOVKY

Upravte obráz podle níže uvedeného postupu a získáte požadovaný obraz při výběru analogového vstupu.

- Úpravy obrazovky uvedené v této příručce jsou určeny pro nastavení polohy obrazu a minimalizaci blikání nebo rozmazání pro konkrétní počítač.
- Monitor je navržen tak, aby poskytl nejlepší výkon v rozlišení 1920 × 1080, ale neposkytuje nejlepší v rozlišení nižším než 1920 × 1080, protože obraz se automaticky zvětší, aby se vešel na celou obrazovku. Doporučuje se pracovat v rozlišení 1920 × 1080 při normálním používání.
- Zobrazení textu nebo čar bude rozmazané nebo nepravidelné tloušťky, když je obraz roztažen kvůli procesu zvětšení obrazovky.
- Je vhodnější upravit polohu obrazu a frekvenci s ovládacími prvky monitoru, než počítačovým softwarem nebo utilitami.
- Proveďte úpravy po zahřívací době nejméně třicet minut.
- Mohou být provedeny dodatečné úpravy požadované po Automatickém nastavení v závislosti na rozlišení a časování signálu.
- Automatické nastavení nemusí fungovat správně při zobrazení obrazu jiném, než je nastavení obrazovky. V tomto případě je nutné ruční nastavení.

Existují dva způsoby, jak upravit obrazovku. Jednou z možností je automatické nastavení. Druhým způsobem je provedení každého nastavení ručně.

Proveďte Automatické nastavení, když je monitor připojen do nového počítače, nebo rozlišení se změní. Pokud obrazovka bliká nebo je rozmazaná, nebo obraz nevede na displej po provedení automatického nastavení, je nutná ruční úprava. Obě úpravy by měly být provedeny pomocí nastavení obrazovky vzoru (Test.bmp) získané prostřednictvím webové stránky Iiyama (<http://www.iiyama.com>).

Upravte obraz podle níže uvedeného postupu a získáte požadovaný obraz.

Tato příručka vysvětluje nastavení pod OS Windows®.

- 1 Zobrazit obraz v optimálním rozlišení.
- 2 Zadejte Test.bmp (vzor nastavení obrazovky) na tapetu.

POZNÁMKA

- obraťte se na příslušnou dokumentaci pro tuto činnost.
- Test.bmp je v rozlišení 1280 × 1024. Nastavení polohy displeje na střed v dialogovém okně nastavení tapety.

[Vzor nastavení]

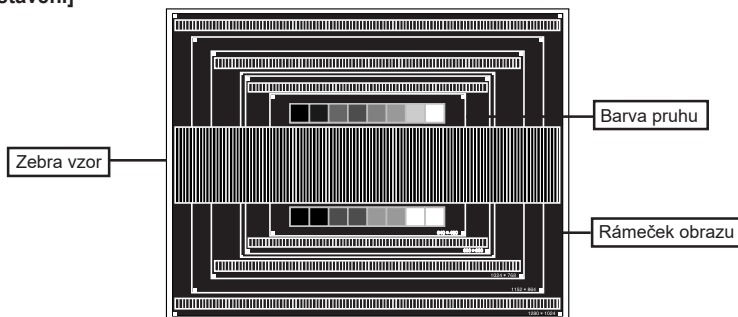

- ③ Stisknutím a podržením tlačítka ▼ na asi 2 vteřiny, když není menu zobrazeno. (Auto Image Adjust)
- ④ Nastavte obraz ručně podle následujících pokynů , když obrazovka bliká nebo je rozmazaná, nebo se obraz nevejde na displej po provedení automatického nastavení.
- ⑤ Nastavte V.Position tak, aby se horní a spodní rám obrazu se vešel do zobrazovací oblasti.

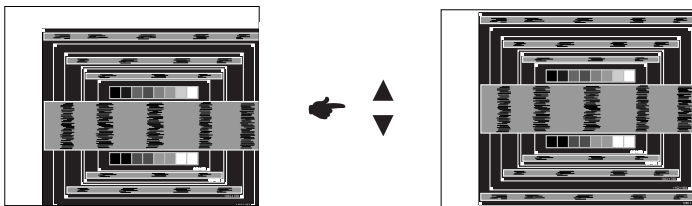

- ⑥ 1) Nastavte H.Position tak, že se levá strana obrazu přesune do levého okraje zobrazovací plochy.

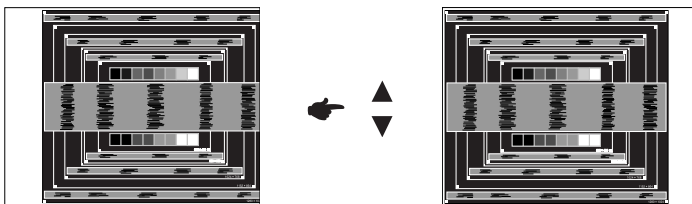

- 2) Natáhněte pravou stranu obrazu na pravý okraj displeje plochy úpravou Clock.

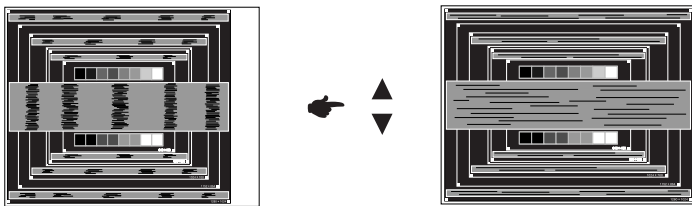

- POZNÁMKA**
- Když levá strana obrazu se pohybuje od levého okraje zobrazovací plochy při nastavení Clock, upravte kroky 1) a 2).
 - Dalším způsobem, jak provést nastavení Clock je opravit svislé vlnovky vzorem zebra.
 - Obraz může během úpravy Clock, H.Position a V.Position, blikat.
 - V případě, že rámeček obrazu je větší nebo menší, než je zobrazení plochy po úpravě Clock, zopakujte kroky od bodu ③.

- ⑦ **Nastavte Phase k opravě horizontálních vln, blikání nebo rozmazání ve vzoru zebra.**

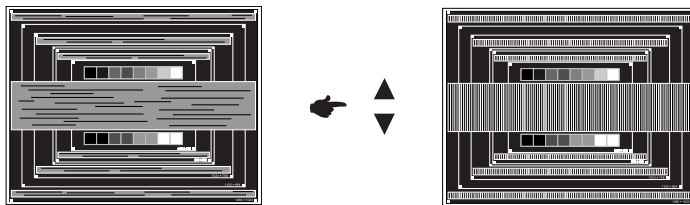

- POZNÁMKA**
- V případě, že silný záblesk nebo rozostření zůstane na části obrazovky, opakujte kroky ⑥ a ⑦, protože Clock nemusí být správně nastaven.
 - Nastavte H.Position po úpravě Phase, jestliže se horizontální poloha pohybuje během nastavování.

- ⑧ **Upravte jas a barvu k získání požadovaného obrazu po dokončení úpravy Clock a Phase.**
Vložte zpět svou oblíbenou tapetu.

POWER MANAGEMENT FUNKCE

Funkce power management tohoto produktu je v souladu s požadavky úsporného programu ENERGY STAR® a VESA DPMS. Pokud je aktivován, automaticky sníží zbytečnou spotřebu energie monitoru, když není počítač používán.

Chcete-li použít tuto funkci, monitor musí být připojen k VESA DPMS kompatibilnímu počítači. K dispozici je krok power management monitoru, jak je popsáno níže. Funkce power management, včetně všech nastavení časovače, je nakonfigurován v operačním systému. Zkontrolujte příručku k operačnímu systému a informujte se o tom, jak může být nakonfigurován.

■ Režim Power Management

Když H-sync signál / V-sync signál / H a V synchronizace signálů z počítače jsou vypnuty, monitor přejde do režimu power management, který snižuje spotřebu energie na méně než 0,5 W. Obrazovka ztmavne a indikátor napájení se změní na oranžovou. Od režimu power management se obraz objeví v několika sekundách, když se dotknete klávesnice nebo myši.

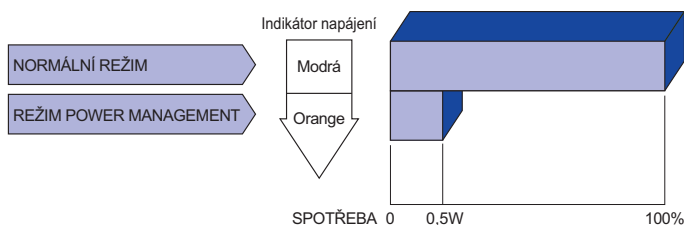

POZNÁMKA

- I když používáte režim power management, monitor spotřebovává elektřinu. Vypněte spínač napájení vždy, když monitor nepoužíváte, v noci a o víkendech, aby se zabránilo zbytečné spotřebě energie.
- Je možné, že video signál z počítače, může při H nebo V sync signálů chybět. V tomto případě POWER MANAGEMENT nemusí pracovat správně.

ŘEŠENÍ PROBLÉMŮ

Pokud monitor nefunguje správně, postupujte podle níže uvedených kroků pro možné řešení problému.

1. Proved'te úpravy popsané v OVLÁDÁNÍ MONITORU, v závislosti na problému, který máte. Pokud monitoru nefunguje obraz, přejděte na 2.
2. Podívejte se na následující body, pokud nemůžete najít příslušnou položku v OVLÁDÁNÍ MONITORU, nebo v případě, že problém přetrvává.
3. Pokud jste se setkali s problémem, který není popsán níže, nebo nemůžete problém opravit, ukončete používání monitoru a obraťte se na svého prodejce nebo iiyama servisní středisko pro další pomoc.

Problém	Kontrola
① Nezobrazí se obraz. (Indikátor napájení se nerozsvítí.) (Indikátor napájení je modrý.) (Indikátor napájení svítí oranžově.)	<input type="checkbox"/> Napájecí kabel je pevně usazen v patici. <input type="checkbox"/> Spínač napájení je zapnutý. <input type="checkbox"/> AC zásuvka je pod napětím. Prosím, zkontrolujte s jiným zařízením. <input type="checkbox"/> Je-li spořič obrazovky v aktivním režimu, dotkněte se klávesnice nebo myši. <input type="checkbox"/> Zvyšte kontrast a / nebo jas. <input type="checkbox"/> Počítač je zapnutý. <input type="checkbox"/> Signální kabel je správně připojen. <input type="checkbox"/> Signální načasování počítače je v specifikaci monitoru. <input type="checkbox"/> Pokud je monitor v úsporném režimu, dotkněte se klávesnice nebo myši. <input type="checkbox"/> Počítač je zapnutý. <input type="checkbox"/> Signální kabel je správně připojen. <input type="checkbox"/> Signální načasování počítače je v specifikaci monitoru.
② Obrazovka není synchronizována.	<input type="checkbox"/> Signální kabel je správně připojen. <input type="checkbox"/> Signální načasování počítače je v specifikaci monitoru. <input type="checkbox"/> Video výstup počítače je ve specifikaci monitoru.
③ Pozice obrazu není ve středu.	<input type="checkbox"/> Signální načasování počítače je v specifikaci monitoru.
④ Obrazovka je příliš světlá nebo příliš tmavá.	<input type="checkbox"/> Video výstup počítače je ve specifikaci monitoru.

Problém

Kontrola

- | | |
|---|---|
| ⑤ Obrazovka se třese. | <input type="checkbox"/> Napájecí napětí je ve specifikaci monitoru.
<input type="checkbox"/> Signální načasování počítače je v specifikaci monitoru. |
| ⑥ Žádný zvuk. | <input type="checkbox"/> Audio zařízení (počítač atd.) je zapnuto.
<input type="checkbox"/> Audio kabel je správně připojen.
<input type="checkbox"/> Hlasitost je nastavena.
<input type="checkbox"/> Ticho je Vypnout.
<input type="checkbox"/> Audio výstup zařízení je ve specifikaci monitoru. |
| ⑦ Zvuk je příliš hlasitý nebo příliš tichý. | <input type="checkbox"/> Audio výstup zařízení je ve specifikaci monitoru. |
| ⑧ Ozývá se podivný zvuk. | <input type="checkbox"/> Audio kabel je správně připojen. |

INFORMACE O RECYKLACI

Pro lepší ochranu životního prostředí, prosím, nevyhazujte Váš monitor.

Prosím navštivte naše webové stránky: www.iiyama.com / recycle pro recyklaci monitoru.

PŘÍLOHA

Design a technické údaje se mohou změnit bez předchozího upozornění.

SPECIFIKACE

Dotyková obrazovka	Technologie	Optický
	Propustnost světla	88%
	komunikační systém	USB
Velikost kategorie		21,5"
LCD Panel	Technologie panelu	TN
	Velikost	Úhlopříčka: 21,5" (54,7cm)
	Rozteč bodů	0,248mm H × 0,248mm V
	Jas	250cd/m ² (typický bez dotykového panelu), 220cd/m ² (typický s dotykovým panelem)
	Kontrastní poměr	1000 : 1 (typický), Adv. Kontrast funkce k dispozici
	Pozorovací úhel	Vpravo / Vlevo: 85 stupňů na každou stranu, nahoru / dolů: 80 stupňů na každou stranu (typický)
Doba odezvy		5ms (typický), 2ms (šedá-šedá)
Barvy displeje		Přibližně 16,7M
Sync Frequency		VGA: Horizontální: 30,0-80,0kHz, Vertikální: 55-75Hz DVI: Horizontální: 30,0-80,0kHz, Vertikální: 55-75Hz HDMI: Horizontální: 30,0-80,0kHz, Vertikální: 55-75Hz
Nativní rozlišení		1920 × 1080, 2,1 MegaPixelů
Podporované max. rozlišení		VGA: 1920 × 1080 60Hz DVI: 1920 × 1080 60Hz HDMI: 1920 × 1080 60Hz
Vstupní konektor		VGA(D-sub) mini 15 pin, DVI-D 24 pin,HDMI
Plug & Play		VESA DDC2B™
Vstupní Sync Signál		Samostatná sync: TTL, pozitivní nebo negativní
Vstupní video signál		Analogový: 0,7Vp-p (Standard), 75Ω, pozitivní Digitální: DVI (Digital Visual Interface standard Rev.1,0) Digitální: HDMI
Vstupní audio konektor		ø 3,5mm mini jack (Stereo)
Vstupní audio signál		1,0Vrms maximální
Výstupní audio konektor		ø 3,5mm mini jack (Stereo)
Reproduktory		1W × 2 (Stereo reproduktory)
Maximální velikost obrazovky		476,64mm S × 268,11mm V / 18,8" S × 10,6" V
Napájení		100-240VAC, 50/60Hz, 0,7A
Spotřeba energie*		15W typicky, režim Power management: max. 0,5 W Třída energetické účinnosti: A
Rozměry / Hmotnost netto		516,5 × 371,5 × 220,5mm / 20,3 × 14,6 × 8,7" (Š×V×H) 5,7kg / 12,5lbs
Úhel náklonu		Nahoru: 73 °, směrem dolů: 3 °
Provozní prostředí		Provoz: Teplota 5 až 35 ° C / 41 až 95 ° F Vlhkost 10 až 80% (bez kondenzace) Skladování: Teplota -20 až 60°C / -4 až 140°F Vlhkost 5 až 85% (bez kondenzace)
Schválení		CE, TÜV-Bauart, CU, ENERGY STAR®

POZNÁMKA

* Audio zařízení není připojeno.

ROZMĚRY

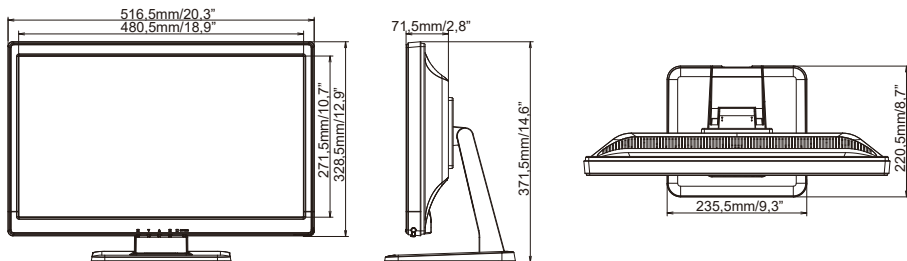

ODPOVÍDAJÍCÍ ČASOVÁNÍ

Režim Video		Horizontální frekvence	Vertikální frekvence	Dot Clock
VESA	VGA 640 × 480	31,469kHz	59,940Hz	25,175MHz
		37,500kHz	75,000Hz	31,500MHz
		37,861kHz	72,809Hz	31,500MHz
	SVGA 800 × 600	35,156kHz	56,250Hz	36,000MHz
		37,879kHz	60,317Hz	40,000MHz
		46,875kHz	75,000Hz	49,500MHz
	XGA 1024 × 768	48,363kHz	60,004Hz	65,000MHz
		56,476kHz	70,069Hz	75,000MHz
		60,023kHz	75,029Hz	78,750MHz
	SXGA 1280 × 1024	63,981kHz	60,020Hz	108,000MHz
		79,976kHz	75,025Hz	135,000MHz
		55,935kHz	59,887Hz	106,500MHz
	WXGA+ 1440 × 900	70,635kHz	74,984Hz	136,750MHz
		WSXGA+ 1680 × 1050	65,290kHz	60,000Hz
Full HD 1920 × 1080	66,590kHz	59,930Hz	138,500MHz	