

UŽIVATELSKÝ MANUÁL

ProLite

LCD Monitor

ProLite T2252MSC

Děkujeme moc za výběr iiyama LCD monitoru. Doporučujeme, abyste věnovali několik minut, před instalací zapnutí monitoru, k pečlivému pročtení komplexního návodu. Prosíme, mějte tuto příručku na bezpečném místě pro budoucí použití.

OZNAČENÍ CE PROHLÁŠENÍ O SHODĚ

Tento LCD monitor je v souladu s požadavky směrnice ES / EU 2014/30/EU "Směrnice EMC", 2014/35/EU "Směrnice pro nízké napětí", 2009/125/ES "ErP směrnice" a 2011/65/EU "RoHS směrnice".

Elektro-magnetická náchylnost byla zvolena na úrovni, která dává správnou funkci v obytných oblastech, podnikání a lehkých průmyslových areálech a malých podnicích, uvnitř i vně budov. Všechna místa pro provoz jsou charakterizována připojením k veřejné síti nízkého napětí napájení.

IYAMA CORPORATION: Wijkermeerstraat 8, 2131 HA Hoofddorp, The Netherlands

Model No. : PL2252M



Doporučujeme recyklaci použitého výrobku. Obratě se prosím na svého prodejce nebo iiyama servisní středisko. Recyklační informace získané přes internet, pomocí adresy: <http://www.iiyama.com>
Můžete se připojit na webovou stránku různých zemí.

- Vyhrazujeme si právo měnit specifikace bez předchozího upozornění.
- Všechny obchodní známky použité v této uživatelské příručce jsou majetkem příslušných vlastníků.
- Registrační číslo EPREL T2252MSC-B1 : 390707

OBSAH

PRO VAŠÍ BEZPEČNOST	1
BEZPEČNOSTNÍ OPATŘENÍ.....	1
SPECIÁLNÍ POZNÁMKY K LCD MONITORŮM	3
ZÁKAZNICKÝ SERVIS.....	3
ČIŠTĚNÍ	3
PŘED POUŽITÍM MONITORU.....	4
VLASTNOSTI	4
KONTROLA OBSAHU BALENÍ.....	4
INSTALACE.....	5
Montáž a odstranění základny	6
OVLÁDACÍ PRVKY A KONEKTORY.....	7
PŘIPOJENÍ MONITORU	8
NASTAVENÍ POČÍTAČE	10
NASTAVENÍ VÝŠKY A POZOROVACÍHO ÚHLU.....	12
OVLÁDÁNÍ MONITORU.....	13
NASTAVENÍ OBSAHU MENU.....	14
ÚPRAVA OBRAZOVKY	21
POHOTOVOSTNÍ FUNKCE.....	24
ŘEŠENÍ PROBLÉMŮ.....	25
INFORMACE O RECYKLACI.....	26
PŘÍLOHA	27
SPECIFIKACE.....	27
ROZMĚRY.....	28
ODPOVÍDAJÍCÍ ČASOVÁNÍ	28

PRO VAŠÍ BEZPEČNOST

BEZPEČNOSTNÍ OPATŘENÍ

VAROVÁNÍ

PŘESTANTĚ POUŽÍVAT MONITOR V PŘÍPADĚ JAKÝCHKOLIV PROBLÉMŮ

Pokud si všimnete jakýchkoli abnormální jevů, jako je kouř, zvláštní zvuk nebo zplodiny, odpojte monitor a ihned se obraťte na svého prodejce nebo iiyama servisní středisko. Další použití může být nebezpečné a může způsobit požár nebo úraz elektrickým proudem.

NIKDY NEDEMOLUJTE KRYT DISPLEJE

Vysokonapěťové obvody uvnitř monitoru. Demontáž krytu se můžete vystavit nebezpečí požáru nebo úrazu elektrickým proudem.

NIKDY NEVKLÁDEJTE NĚJAKÉ PŘEDMĚTY DO MONITORU

Nepokládejte žádné pevné předměty nebo kapaliny, jako je voda do monitoru. V případě nehody, okamžitě monitor odpojte a obraťte se na svého prodejce nebo iiyama servisní středisko. Používání monitoru s jakýmkoliv předmětem uvnitř může způsobit požár, úraz elektrickým proudem nebo poškození.

UMÍSTĚTE MONITOR NA ROVNÝ A STABILNÍ POVRCH

Monitor může způsobit zranění, pokud spadne.

NEPOUŽÍVEJTE MONITOR V BLÍZKOSTI ZDROJE VODY

Nepoužívejte monitor, kde může být postříkán vodou či polit vodou. Může to způsobit požár nebo úraz elektrickým proudem.

POUŽÍVEJTE JEN PODPOROVANÝ NAPÁJECÍ ZDROJ

Ujistěte se, že monitor je používám pouze s určeným napájením. Použití nesprávného napětí může způsobit poruchu a může způsobit požár nebo úraz elektrickým proudem.

CHRAŇTE KABELY

Netahejte, neohýbejte napájecí a datový kabel. Nepokládejte na monitor nebo na kabely žádné jiné těžké předměty. V případě poškození, kabely mohou způsobit požár nebo úraz elektrickým proudem.

NEPŘÍZNIVÉ POVĚTRNOSTNÍ PODMÍNKY

Není vhodné používat monitor při těžké bouřce, může to způsobit poruchu. Také se doporučuje, abyste se nedotýkali zástrčky. Mohlo by dojít k úrazu elektrickým proudem.

UPOZORNĚNÍ

MÍSTO INSTALACE

Neinstalujte monitor, kde může dojít k náhlým změnám teploty, nebo ve vlhkém, prašném nebo zakouřeném prostředí, protože by mohlo dojít k požáru, úrazu elektrickým proudem nebo poškození. Měli byste se také vyhnout místům, kde slunce svítí přímo na monitoru.

NEUMISŤUJTE MONITOR DO NEBEZPEČNÝCH POZIC

Monitor se může převrhnout a způsobit zranění, pokud není vhodně umístěn. Dále se ujistěte, že nemáte na monitoru položené nějaké těžké předměty, a že všechny kabely jsou vedeny tak, že děti za ně nemohou tahat a způsobit si zranění.

DODRŽENÍ VENTILACE VZDUCHU

Ventilační otvory ochraňují monitor před přehřátím. Zakrytí otvorů může způsobit požár. Chcete-li zabezpečit dostatečnou cirkulaci vzduchu, umístěte monitor alespoň 10cm (nebo 4 palce) od všech stěn. Při demontáži naklápěcího stojanu může dojít k zakrytí ventilačních otvorů na zadní straně monitoru. Může dojít k přehřátí monitoru a to může způsobit požár nebo poškození. Při demontáži se ujistěte, že je zajištěno dostatečné větrání. Při ovládání monitoru na zádech, boku, vzhůru nohama nebo na koberci či jiném měkkém materiálu, může také dojít k poškození.

ODPOJTE KABELY PŘI MANIPULACI S MONITOREM

Když přesouváte monitor, vypněte síťový vypínač, odpojte monitor a ujistěte se, zda je signálový kabel odpojen. Pokud monitor neodpojíte, může dojít k požáru nebo úrazu elektrickým proudem.

ODPOJTE MONITOR ZE ZÁSUVKY

Pokud monitor nepoužíváte delší dobu, je doporučeno jej odpojit z elektrické sítě, aby se zabránilo nehodám.

DRŽTE ZÁSTRČKU PŘI ODPOJOVÁNÍ

Chcete-li odpojit napájecí kabel nebo signálový kabel, tahejte vždy za zástrčku. Nikdy netahejte za samotný kabel, může to způsobit požár nebo úraz elektrickým proudem.

NEDOTÝKEJTE SE ZÁSTRČKY MOKRÝMA RUKAMA

Při vytahování nebo zastrčení zástrčky mokřými rukama, může dojít k úrazu elektrickým proudem.

PŘI INSTALACI MONITORU NA VAŠEM POČÍTAČI

Ujistěte se, že počítač je dostatečně silný, aby unesl hmotnost monitoru, jinak může dojít k poškození počítače.

POZNÁMKA PRO POUŽITÍ 24/7

Tento produkt není speciálně určen pro použití 24/7 ve všech prostředích.

OSTATNÍ

ERGONOMICKÉ DOPORUČENÍ

Chcete-li odstranit únavu očí, neprovozujte monitor proti jasnému pozadí nebo v tmavé místnosti. Pro optimální pohodlí při sledování by monitor měl být těsně pod úrovní očí a ve vzdálenosti 40 - 60 cm (16-24 palec) od vašich očí. Při používání monitoru delší dobu se doporučuje přestávka deset minut každou hodinu, protože dlouhodobý pohled na obrazovku může způsobit únavu očí.

SPECIÁLNÍ POZNÁMKY K LCD MONITORŮM

Následující symptomy jsou normální u LCD monitorů a neznamenaají problém.

- POZNÁMKA**
- Při prvním zapnutí LCD monitoru se nemusí obraz vejít na displej, protože typ počítače má nastavenou jinou pozici. V tomto případě nastavte pozici obrazu do správné polohy.
 - Můžete zjistit mírně nerovnoměrný jas na obrazovce v závislosti na pracovní ploše, kterou používáte.
 - Vzhledem k povaze LCD obrazovky, může přetrvat vjem původní obrazovky i po přepnutí obrazu, když je stejný obraz zobrazen hodiny. V tomto případě lze obrazovku obnovovat pomalu změnou obrazu nebo vypnutím na několik hodin.

ZÁKAZNICKÝ SERVIS

- POZNÁMKA**
- Máte-li vrátit přístroj do servisu a originální balení bylo zničeno, obraťte se prosím na svého prodejce nebo iiyama servisní středisko pro radu nebo náhradního balení.

ČIŠTĚNÍ

- VAROVÁNÍ**
- Pokud při čištění dostanou materiály nebo kapaliny, jako je voda, do monitoru, okamžitě odpojte napájecí kabel a obraťte se na svého prodejce nebo iiyama servisní středisko.

- UPOZORNĚNÍ**
- Z bezpečnostních důvodů vypněte hlavní vypínač a odpojte monitor před čištěním.

- POZNÁMKA**
- Pro ochranu LCD panelu, nepoškrábejte nebo neotírejte obrazovku tvrdými předměty.
 - Nikdy nepoužívejte některé z následujících silných rozpouštědel. Ty mohou poškodit kryt a LCD displej.

Ředidlo	Spreji
Benzín	Vosk
Abrazivní čistič	Kyselé nebo alkalické rozpouštědlo

- Dotýkáním se krytu produkty vyrobenými z pryže nebo plastu po delší dobu, může dojít k degeneraci nebo ztráty barvy na krytu.

KRYT MONITORU Skvrny lze odstranit hadříkem lehce navlčeným ve slabém saponátu. Poté otřete kryt jemným suchým hadříkem.

LCD OBRAZOVKA Doporučuje se pravidelné čištění měkkým suchým hadříkem.

PŘED POUŽITÍM MONITORU

VLASTNOSTI

- ◆ Podporuje rozlišení až 1920 × 1080
- ◆ Vysoký kontrast 1000:1 (typický), Adv. Kontrast funkce k dispozici / Jas 250cd/m² (typický)
- ◆ Redukce modrého světla
- ◆ Digitální vyhlazování znaků
- ◆ Automatické nastavení
- ◆ Stereo reproduktory
2 × 2W Stereo reproduktory
- ◆ Pohotovostní funkce (v souladu s VESA DPMS)
- ◆ v souladu VESA Standard (100mm x 100mm)
- ◆ Klíčová dírka pro bezpečnostní zámek

KONTROLA OBSAHU BALENÍ

Následující doplňky jsou součástí balíku. Zkontrolujte, zda jsou uzavřeny s monitorem. Pokud něco chybí nebo jsou poškozeny, obraťte se na prodejce nebo na regionální iiyama kancelář.

- | | | |
|-------------------------|--------------------|------------------------------------|
| ■ Napájecí kabel * | ■ HDMI kabel | ■ Audio kabel |
| ■ USB kabel | ■ Základna stojanu | ■ Šroub pro upevnění stojanu (4ks) |
| ■ Bezpečnostní příručka | ■ Rychlý průvodce | |

UPOZORNĚNÍ

* Napájecí kabel uzavřený v 120V oblasti je 10A/125V. Pokud používáte napájení vyšší než toto, pak musí být použit napájecí kabel 10A / 250V. Nicméně, všechny garance a záruky jsou neplatné pro případné problémy nebo škody způsobené napájecím kabelem, který není součástí balení iiyama.

Při schváleném napájecím kabelu větší nebo rovno H05VVF, musí být použito 3G, 0,75mm².

INSTALACE

VAROVÁNÍ ■ Před montáží tohoto monitoru se prosím ujistěte, že je zeď, strop nebo rameno plochy dostatečně silná na to, aby udržela potřebnou hmotnost obrazovky a přimontování.

< MONTÁŽ NA STĚNU >

VAROVÁNÍ ■ Při použití montáže na stěnu utáhněte šrouby M4 (4 kusy) s podložkou, jejíž "L" délka je 8 mm pro upevnění monitoru. Použitím delšího šroubu by mohlo dojít k úrazu elektrickým proudem nebo k poškození, protože může dojít ke kontaktu s elektrickými součástkami uvnitř monitoru.

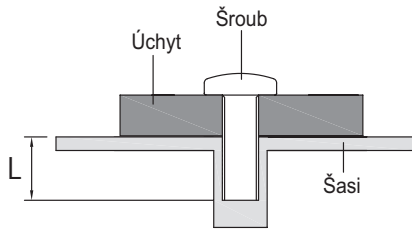

[OTÁČENÍ OBRAZOVKY]

Je navrženo, aby bylo kompatibilní v režimu krajiny.

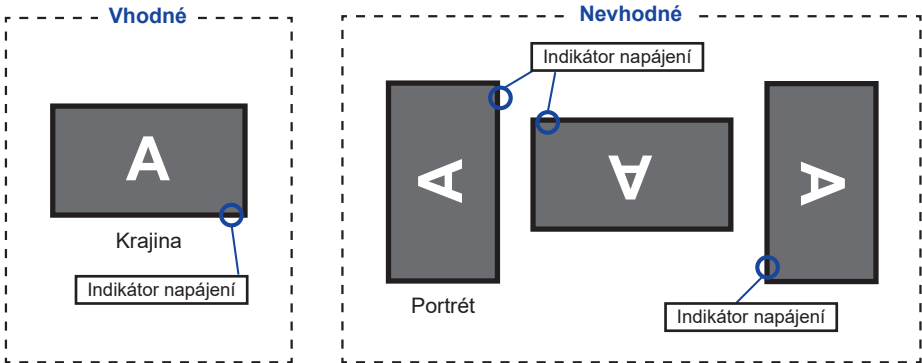

MONTÁŽ A ODSTRANĚNÍ ZÁKLADNY

- UPOZORNĚNÍ**
- Položte monitor na stabilní povrch. Monitor může způsobit zranění nebo škodu, pokud spadne.
 - Nevystavujte monitor velkým tlakům. Mohlo by dojít k poškození.
 - Před demontáží nebo instalací odpojte monitor, aby nedošlo k úrazu elektrickým proudem nebo poškození.

<Instalace>

- ① Dejte kus měkkého hadříku na stůl předem, aby se zabránilo poškrábání monitoru. Položte monitor na stůl přední stranou dolů.
- ② Uchopte monitor a zatlačte do základny stojanu.
- ③ Použijte "křídlovou matici" k zajištění základny stojanu monitoru.

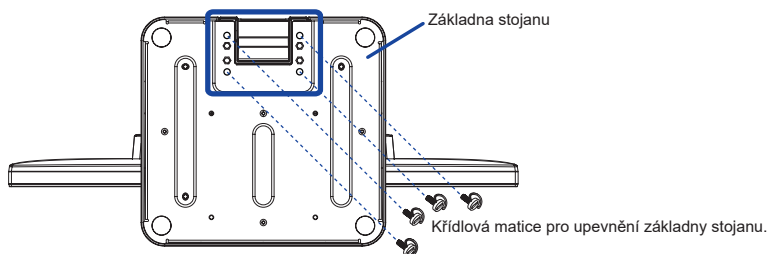

<Demontáž>

- ① Dejte kus měkkého hadříku na stůl předem, aby se zabránilo poškrábání monitoru. Položte monitor na stůl přední stranou dolů.
- ② Odstraňte "křídlový šroub" ze základny a sloupce monitoru.

OVĽADACÍ PRVKY A KONEKTORY

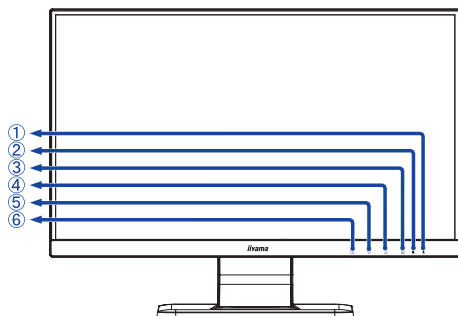



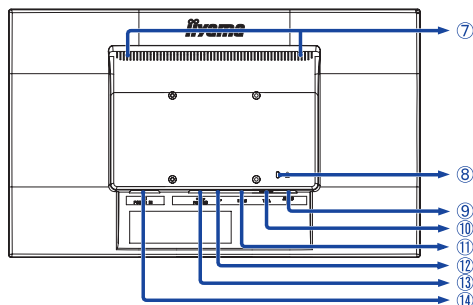

<Přední>



<Zadní>

- ① Vypínač ()
 - ② Indikátor napájení
- POZNÁMKA** Modrá: Normální provoz
Oranžová: Pohotovostní režim

- ③ Volba vstupů / Výběr tlačítka ()
- ④ Nahoru / Nastavení Audio tlačítka ()
- ⑤ Dolů / i-Style Color tlačítka ()
- ⑥ Menu tlačítka ()
- ⑦ Reproduktry
- ⑧ Klíčová dírka pro bezpečnostní zámek

POZNÁMKA Můžete připevnit bezpečnostní zámek a kabel, aby se zabránilo přemístění monitoru počítače bez Vašeho svolení.

- ⑨ Audio konektor (AUDIO IN)
- ⑩ VGA konektor (VGA)
- ⑪ HDMI konektor (HDMI)
- ⑫ DisplayPort konektor (DP)
- ⑬ USB konektor (USB)
- ⑭ AC konektor ( : Střídavý proud) (AC POWER IN)

PŘIPOJENÍ MONITORU

- 1 Ujistěte se, že počítač i monitor jsou vypnuté.
- 2 Nejprve připojte napájecí kabel k monitoru a potom k napájecímu zdroji.
- 3 Připojte počítač k monitoru pomocí odpovídajícího kabelu.
- 4 Připojte monitor k audio zařízení s audio kabelem pro připojení k počítači, při použití zvukových funkcí.
- 5 Připojte počítač k monitoru pomocí kabelu USB.
- 6 Zapněte monitor a počítač.

POZNÁMKA

- Ujistěte se, že instalace budovy má jistič 120 / 240V, 20A (maximum).
- Signální kabely pro připojení počítače a monitoru se mohou lišit v závislosti na typu použitého počítače. Nesprávné připojení může způsobit vážné poškození jak na monitoru, tak i na počítači. Kabel, který je dodán s monitorem, je určen pro standardní konektor. Pokud je zapotřebí speciální kabel, obraťte se na místního prodejce nebo regionální iiyama kancelář.
- Buďte opatrní, při zapojování napájecí zástrčky a síťové zásuvky monitoru. Pokud ztratíte síťovou zástrčku nebo uzemnění síťové zásuvky, může to mít vliv na dotykovou funkci.
- Ujistěte se, že jste utáhli prsty šrouby na obou koncích kabelu signálu.
- Připojovací zařízení třídy 1 typu A musí být připojeno k ochrannému vodiči.
- Zásuvka musí být instalována v blízkosti zařízení a musí být snadno přístupná.

[Příklad připojení]

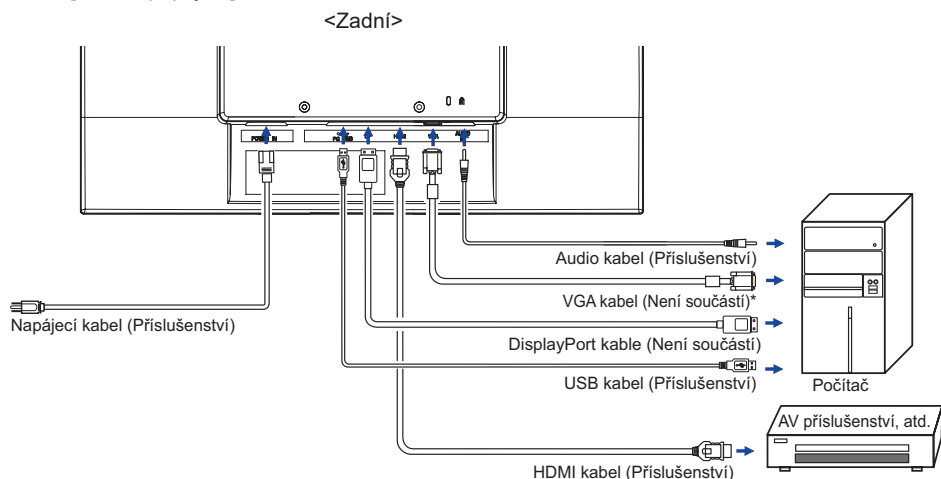

- * VGA kabel není součástí dodávky monitoru. Pokud používáte VGA kabel nízké kvality, může dojít k elektromagnetickému rušení. Obraťte se prosím na servisní středisko iiyama ve Vaší zemi, pokud se chcete připojit monitor přes VGA vstup.

[Shromažďete kabely]

- ① Odstraňte kryt kabelů a protáhněte jím kabely.
- ② Vytáhněte kabely z kabelového otvoru ze zadní části nohy.
- ③ Nasadte kryt kabelu.

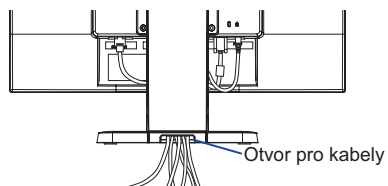
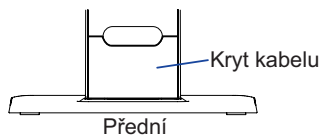

NASTAVENÍ POČÍTAČE

■ Načasování signálu

Změna požadované načasování signálů, jsou uvedeny na straně 28: Vhodné načasování.

■ TOUCH podpora operačního systému

	Myš	Digitizér	Gesta*1
Windows8/8,1/10	○	○	○
Windows7	○	○	○
Windows Vista	○	○	×
Windows XP	×	×	×
Mac OS/OS X	×	×	×
Linux	○	×	×
Android	×	×	×
Funkce	Kliknutí Táhnutí Dvojkliknutí	Myš Funkce Pravé-kliknutí Mihnutí Vizuální zpětná vazba	Myš & Digitizér funkce Stisknutí & Klepnutí, Rotace, Zoom-in / out

Další verze OS, jenž nejsou uvedeny, nejsou podporovány.

○ : Podporová × : Není podporován

*1 Gesta mohou být podporovány aplikačními programy.

■ V režimu duální obrazovky klepněte na Nastavení vstupu

① Nejprve připojte primární monitor k počítači.

Nastavte Ovládací panely > Hardware a zvuk > Nastavení počítače Tablet PC > Displej > Nastavení.

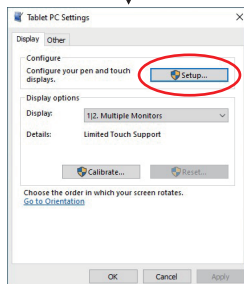
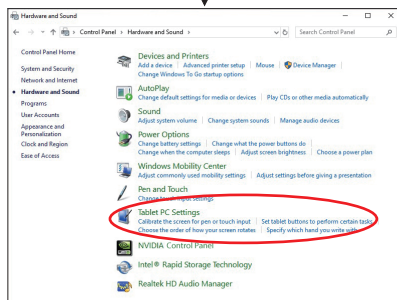
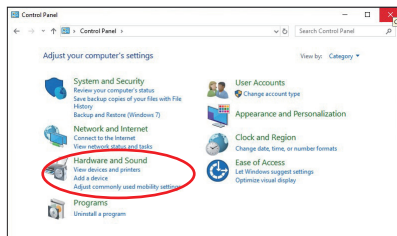

Na obrazovce se objeví následující zpráva. Postupujte podle pokynů.

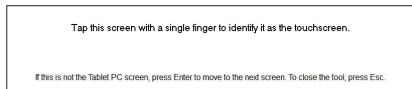

② Po nastavení ①, připojte druhý monitor a proveďte instalaci jako v ①.

POZNÁMKA

Monitory jsou rozpoznávány jako duální displeje a dotykové ovládání nelze provádět na dvou monitorech současně. Dotykovou operaci můžete provádět pouze na jednom z monitorů.

NASTAVENÍ VÝŠKY A POZOROVACÍHO ÚHLU

- Pro optimální sledování obrazu je doporučeno dívat se zpřímá na monitor.
- Podržte podstavec, aby se monitor se nepřevrátil, když měníte úhel monitoru.
- Je možné nastavit úhel monitoru až o 73 ° nahoru, 3° dolů.
- S cílem zajistit zdravou a uvolněnou pozici těla při používání monitoru na pracovní stanici, je doporučeno, aby náklon monitoru nepřesáhal 10 stupňů. Nastavte si úhel monitoru podle Vašich vlastních preferencí.

POZNÁMKA

- Nedotýkejte se LCD obrazovky při změně úhlu pohledu. Mohlo by dojít k poškození nebo zničení LCD obrazovky.
- Je nutná pozornost, při změně úhlu, abyste si nezachytili prsty nebo ruce při manipulaci s monitorem.

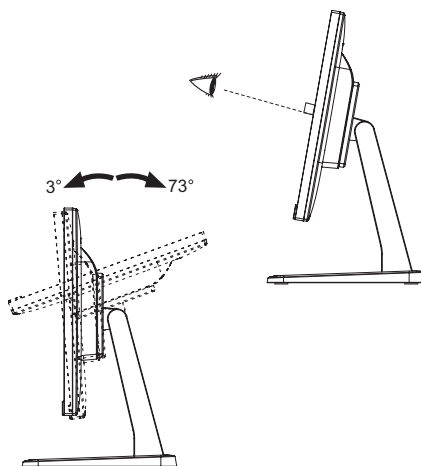

OVLÁDÁNÍ MONITORU

Chcete-li vytvořit co nejlepší obraz, Váš iiyama LCD monitor byl nastaven ve výrobním závodě s KOMPATIBILNÍ NAČASOVÁNÍ, které je vyobrazeno na straně 28. Jste také schopni nastavit obraz tlačítkem podle pokynů uvedených níže. Pro podrobnější úpravy, viz strana 21 pro ÚPRAVY OBRAZU.

- 1 Stiskněte tlačítko ① pro spuštění funkce OSD menu. K dispozici jsou další položky nabídky, které lze přepínat pomocí ▲ / ▼ tlačítka.

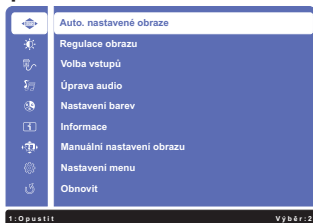

- 2 Vyberte položku menu, která obsahuje ikonu nastavení týkající se nastavení, které chcete dělat. Stiskněte tlačítko ②. Potom pomocí tlačítek ▲ / ▼ zvýrazněte ikonu požadovaného nastavení.
- 3 Znovu stiskněte tlačítko ②. Pomocí tlačítek ▲ / ▼ zvolte vhodnou úpravu nebo nastavení.
- 4 Stiskněte tlačítko ① pro odchod z menu a nastavení, která jste právě udělal. Proběhne automatické uložení.

Například pro korekci svislé polohy zvolte položku Menu Manual Image Adjust a poté stiskněte tlačítko ②. Pak vyberte H. / V. Pozice pomocí tlačítka ▲ / ▼.

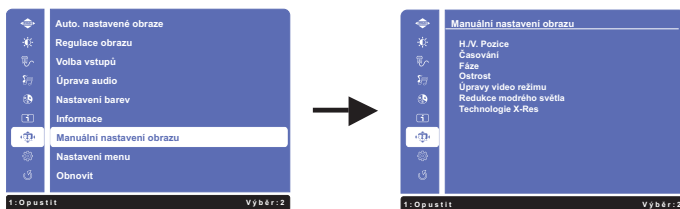

Stránka nastavení se objeví po stisknutí tlačítka ②. Pak vyberte V. Pozice pomocí tlačítka ▲ / ▼. Znovu stiskněte tlačítko ②.

Potom pomocí tlačítek ▲ / ▼ pro změnu nastavení vertikální polohy. Vertikální poloha displeje by se měla odpovídajícím způsobem měnit, když děláte to.

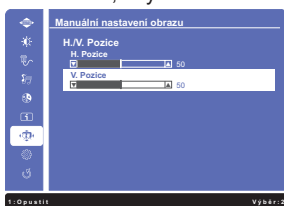

Stiskněte nakonec tlačítko ① při skončení, všechny změny se uloží do paměti.

POZNÁMKA

- Pokud jsou tlačítka operace přerušena během nastavování nebo když čas nastavený pro OSD Time Out uplynul, OSD zmizí. Stiskněte tlačítko ① pro rychlé vypnutí OSD.
- Jakékoli změny se automaticky uloží do paměti, když OSD zmizí. Je třeba se vyvarovat vypnutí napájení při používání nabídky.
- Úprava položek H. / V. Pozice, Časování a Fáze jsou uloženy pro každé časování signálu. Kromě těchto úprav, všechny ostatní úpravy mají pouze jedno nastavení, které se vztahuje na všechny časování signálu.

NASTAVENÍ OBSAHU MENU









Auto. nastavené obrazu Auto Image Adjust			Auto. nastavené obrazu
Jen analogový vstup.			
Úprava položek		Problém / Možnost	Tlačítko ke stisknutí
Auto. nastavené obrazu* Auto Image Adjust	Přímo	Nastavte H. / V. Pozice, Časování a Fáze automaticky.	

* Pro dosažení nejlepších výsledků, použijte Auto Úpravu ve spojení s nastavením vzoru. Viz strana 21 pro ÚPRAVA OBRAZU.

Přímo

Můžete přejít na položky menu a zobrazit možnosti nastavení obrazovky přímo pomocí následujícího tlačítka operace.

- Auto. nastavené obrazu: Stisknutím a podržením tlačítka ▼ na asi 2 vteřiny, když není menu zobrazeno.

Regulace obrazu Picture Adjust		Regulace obrazu	
Úprava položek	Problém / Možnost		Tlačítko ke stisknutí
Kontrast * ³ Contrast	Příliš matné		 
	Příliš intenzivní		 
Jas * ^{1,2,3} Brightness	Příliš tmavá		 
	Příliš světlá		 
Adv. Kontrast * ^{2,3,4} Adv. Contrast	Vypnuto	Typický Kontrastní Poměr	
	Zapnuto	Zvýšený Kontrastní Poměr	
ECO režim * ³ ECO Mode	Vypnuto	Normální	
	1	Jas podsvícení je snížen.	
	2	Jas podsvícení je snížen více než Režim1.	
	3	Jas podsvícení je snížen více než Režim2.	
Overdrive Overdrive	Vypnuto / -2 / -1 / 0 / +1 / +2		 
	To povede ke zlepšení šedé úrovně doby odezvy panelu LCD. A vyšší úroveň výsledku v rychlejším čase odezvy.		 

*¹ Slouží k nastavení jasu při použití monitoru v temné místnosti, když obrazovka je příliš světlá. Nelze vybrat, když je Adv. Kontrast zapnutý.

*² Jas a Adv. Contrast nelze povolit ve stejnou dobu, kdy je zapnutý ECO režim.

*³ Kontrast, Jas, Adv. Kontrast a ECO režim úpravy jsou zakázány, pokud je aktivován i-Style Color.

*⁴ Chcete-li aktivovat volbu, označte ji v menu nastavení. Chcete-li ji vypnout, odstraňte označení.

Volba vstupů Input Select

Přímo



Volba vstupů

Úprava položek	Problém / Možnost		Tlačítko ke stisknutí
Volba vstupů Input Select	VGA	Vyberte analogový vstup.	
	HDMI	Vyberte digitální(HDMI) vstup.	
	DisplayPort	Vyberte digitální(DisplayPort) vstup.	
	Auto	Hledat dostupný vstupní zdroj a vybrat automaticky.	

POZNÁMKA Vstupní zdroj je pevně určen, není vybrán automaticky když VGA, HDMI a DisplayPort jsou vybrány.

Přímo

Můžete přejít na položky menu a zobrazit možnosti nastavení obrazovky přímo pomocí následujícího tlačítka operace.

- Volba vstupů: Stiskněte tlačítko ②, kdy není menu zobrazeno.

Úprava audio Audio Adjust

Přímo



Úprava audio

Úprava položek	Problém / Možnost		Tlačítko ke stisknutí
Hlasitost Volume	Příliš měkké Příliš hlasitý		
Ticho *1 Mute	Zapnuto	Vypněte zvuk dočasně.	
	Vypnuto	Vratte hlasitost na předchozí úroveň.	
Audio Vstup *2 Audio Input	DisplayPort	Vyberte DisplayPort vstup.	
	Line-In	Vyberte Line-In vstup.	

*1 Chcete-li aktivovat volbu, označte ji v menu nastavení. Chcete-li ji vypnout, odstraňte označení.

*2 Vhodné pouze pro vstup DisplayPort.

Přímo

Můžete přejít na položky menu a zobrazit možnosti nastavení obrazovky přímo pomocí následujícího tlačítka operace.

- Úprava audio: Stiskněte tlačítko ▲, kdy není menu zobrazeno.
- Ticho: Stisknutím a podržením tlačítka ▲ na asi 2 vteřiny, když není menu zobrazeno. Ztišit a Nahlas se přepne stisknutím tlačítka ▲ následně.

Nastavení barev Color Adjust		Nastavení barev	
Úprava položek	Problém / Možnost	Tlačítko ke stisknutí	
Studená Cool	Namodralá bílá		
Normální Normal	Zelenavě bílá		
Teplá Warm	Načervenalá bílá		
Uživatelská teplota User Color	Červená	Příliš slabý	← ▲
	Zelená		
	Modrá	Příliš silná	← ▼
i-Style Color i-Style Color	Vypnuto	Návrat do stavu nastaveného úpravou barev.	
	Standard	Pro obecné prostředí Windows a výchozí nastavení monitoru.	
	Hra	Pro PC herní prostředí.	
	Kino	Pro filmové a video prostředí.	
	Scenérie	Pro zobrazení venkovní scénérie obrázků.	
	Text	Pro editaci textu a obrazu v prostředí textového editoru.	

Direct

Můžete přejít na položky menu a zobrazit možnosti nastavení obrazovky přímo pomocí následujícího tlačítka operace.

- i-Style Color : Stiskněte tlačítko ▼, kdy není menu zobrazeno.

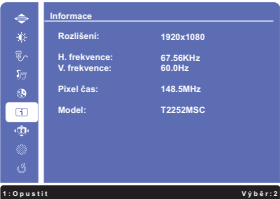
Informace Information		Informace	
<Příklad>		Zobrazuje informace o aktuálním vstupním signálu přicházející z grafické karty v počítači.	
		<p>POZNÁMKA</p> <p>Najděte uživatelskou příručku grafické karty k dalším informacím o změně rozlišení a obnovení.</p>	

Manuální nastavení obrazu Manual Image Adjust



Manuální nastavení obrazu

Úprava položek	Problém / Možnost	Tlačítko ke stisknutí
H./V. Pozice *1,2 H./V. Position	H. Pozice Příliš vlevo Příliš právo	
	V. Pozice Příliš nízká Příliš vysoká	
Časování *1 Clock	Příliš úzký Příliš široký	
Fáze *1 Phase	Opravit blikajícího textu nebo čáry	
Ostrost Sharpness	1 / 2 / 3 / 4 / 5 Můžete změnit kvalitu obrazu od 1 do 5 (ostré do měkké). Jedním stisknutím tlačítka ▲ pro změnu kvality obrazu v číselném pořadí. Stisknutím tlačítka ▼ můžete změnit kvalitu obrazu v opačném číselném pořadí. Nastavte kvalitu obrazu v rozlišení méně než 1920 x 1080. Můžete změnit kvalitu obrazu (5 kroky).	
Úpravy video režimu Video Mode Adjust	Poměr stran *3	Rozšíření zobrazení
	Celá obrazovka	Rozšíření displeje
Redukce modrého světla *4 Blue Light Reducer Přímo	Vypnuto	Normální
	1	Modré světlo je sníženo.
	2	Modré světlo je sníženo více než Režim1.
	3	Modré světlo je sníženo více než Režim2.
Technologie X-Res X-Res Technology	Vypnuto	Normální
	Měkký	Zvýraznit okraj obrazu.
	Střední	Zvýraznit okraj obrazu více než při Měkký možnosti.
	Tvrďý	Zvýraznit okraj obrazu více než při Střední možnosti.

*1 Jen analogový vstup.

*2 Viz strana 21 pro ÚPRAVA OBRAZU.











*3 Je možno zobrazit ve středu obrazovky s poměrem stran 4:3, 5:4 nebo 16:10, když vstupní video rozlišení je 4:3, 5:4 nebo 16:10.

*4 Nastavení Redukce modrého světla je zakázáno, pokud je Nastavení barev aktivován.

Přímo

Můžete přejít na položky menu a zobrazit možnosti nastavení obrazovky přímo pomocí následujícího tlačítka operace.

- Redukce modrého světla: Stisknutím a podržením tlačítka ② na asi 2 vteřiny, když není menu zobrazeno.

Nastavení menu Setup Menu		Nastavení menu	
Úprava položek	Problém / Možnost		Tlačítko ke stisknutí
Jazyk Language Select	English	Angličtina	Italiano Ital
	Français	Francouzština	Русский Ruština
	Deutsch	Němčina	日本語 Japonština
	Nederlands	Holandština	简体中文 Zjednodušená čínština
	Polski	Polština	繁體中文 Tradiční čínština
	Česky	Čeština	
OSD Pozice OSD Position	OSD H.Pozice	OSD je příliš vlevo OSD je příliš vpravo	   
	OSD V.Pozice	OSD je příliš nízké OSD je příliš vysoké	   
Čas opuštění OSD OSD Time Out	Můžete nastavit dobu trvání OSD menu. 5 / 15 / 30 / 60 sekund		  
OSD pozadí* OSD Background	Vypnuto	Pozadí OSD je vypnut.	
	Zapnuto	Pozadí OSD je průhledný režim.	
Startovací logo* Opening Logo	Vypnuto	iiyama logo se nezobrazuje, když je monitor zapnutý.	
	Zapnuto	iiyama logo se zobrazí, když je monitor zapnutý.	
LED* LED	Vypnuto	Indikátor napájení je vypnut.	
	Zapnuto	Indikátor napájení je zapnut.	
POZNÁMKA Vypněte indikátor napájení, když Vás obtěžuje jeho světlo.			

* Chcete-li aktivovat volbu, označte ji v menu nastavení. Chcete-li ji vypnout, odstraňte označení.

Obnovit Memory Recall		Obnovit	
Úprava položek	Problém / Možnost		Tlačítko ke stisknutí
Obnovit Memory Recall	Nastavení továrních dat je obnoveno.		

■ Zámek Režimu

<OSD Menu>

1. OSD zámek bude aktivován stisknutím předního tlačítka ① a ▲ po dobu asi 5 sekund. Pokud se pokusíte o přístup o přístup do OSD stisknutím některého z tlačítek ①, ▼, ▲ a ②, objeví se na obrazovce zpráva "OSD zamčen".
2. OSD zámek bude deaktivován stisknutím předního tlačítka ① a ▲ po dobu asi 5 sekund.

<Vypínač>

1. Zámek vypínače napájení bude aktivován stisknutím předního tlačítka ① a ▼ pod dobu asi 10sekund. Zamknutí vypínače napájení znamená, že nebudete moci vypnout monitor, zatímco je vypínač napájen zamknut. Stisknutím vypínače se na obrazovce objeví zpráva "Vypínač napájení zamčen".
2. Zámek vypínače napájení bude deaktivován stisknutím předního tlačítka ① a ▼ po dobu asi 10sekund.

ÚPRAVA OBRAZOVKY

Upravte obráz podle níže uvedeného postupu a získáte požadovaný obraz při výběru analogového vstupu.

- Úpravy obrazovky uvedené v této příručce jsou určeny pro nastavení polohy obrazu a minimalizaci blikání nebo rozmazání pro konkrétní počítač.
- Monitor je navržen tak, aby poskytl nejlepší výkon v rozlišení 1920 × 1080, ale neposkytuje nejlepší v rozlišení nižším než 1920 × 1080, protože obraz se automaticky zvětší, aby se vešel na celou obrazovku. Doporučuje se pracovat v rozlišení 1920 × 1080 při normálním používání.
- Zobrazení textu nebo čar bude rozmazané nebo nepravidelné tloušťky, když je obraz roztažen kvůli procesu zvětšení obrazovky.
- Je vhodnější upravit polohu obrazu a frekvenci s ovládacími prvky monitoru, než počítačovým softwarem nebo utilitami.
- Proveďte úpravy po zahřívací době nejméně třicet minut.
- Mohou být provedeny dodatečné úpravy požadované po Automatickém nastavení v závislosti na rozlišení a časování signálu.
- Automatické nastavení nemusí fungovat správně při zobrazení obrazu jiném, než je nastavení obrazovky. V tomto případě je nutné ruční nastavení.

Existují dva způsoby, jak upravit obrazovku. Jednou z možností je automatické nastavení. Druhým způsobem je provedení každého nastavení ručně.

Proveďte Automatické nastavení, když je monitor připojen do nového počítače, nebo rozlišení se změní. Pokud obrazovka bliká nebo je rozmazaná, nebo obraz nevede na displej po provedení automatického nastavení, je nutná ruční úprava. Obě úpravy by měly být provedeny pomocí nastavení obrazovky vzoru (Test.bmp) získané prostřednictvím webové stránky Iiyama (<http://www.iiyama.com>).

Upravte obraz podle níže uvedeného postupu a získáte požadovaný obraz.

Tato příručka vysvětluje nastavení pod OS Windows®.

- ① **Zobrazit obraz v optimálním rozlišení.**
- ② **Zadejte Test.bmp (vzor nastavení obrazovky) na tapetu.**

POZNÁMKA

- Obratě se na příslušnou dokumentaci pro tuto činnost.
- Nastavení polohy displeje na střed v dialogovém okně nastavení tapety.

[Vzor nastavení]

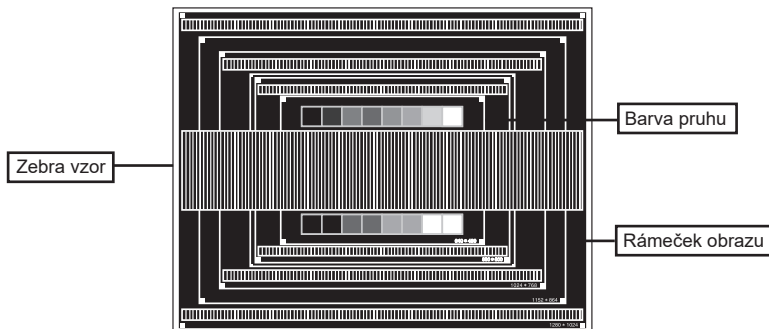

- ③ Stisknutím a podržením tlačítka ▼ na asi 2 vteřiny, když není menu zobrazeno. (Auto. nastavené obrazu)
- ④ Nastavte obraz ručně podle následujících pokynů , když obrazovka bliká nebo je rozmazaná, nebo se obraz nevejde na displej po provedení automatického nastavení.
- ⑤ Nastavte V.Position tak, aby se horní a spodní rám obrazu se vešel do zobrazovací oblasti.

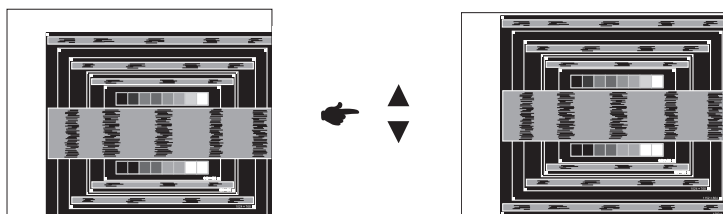

- ⑥ 1) Nastavte H.Position tak, že se levá strana obrazu přesune do levého okraje zobrazovací plochy.

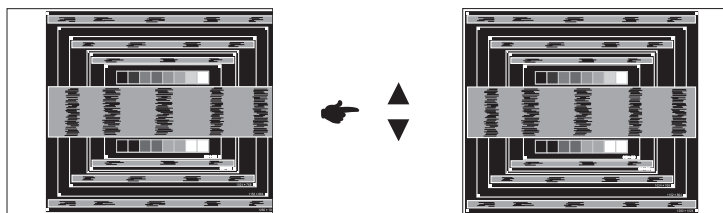

- 2) Natáhněte pravou stranu obrazu na pravý okraj displeje plochou úpravou Clock.

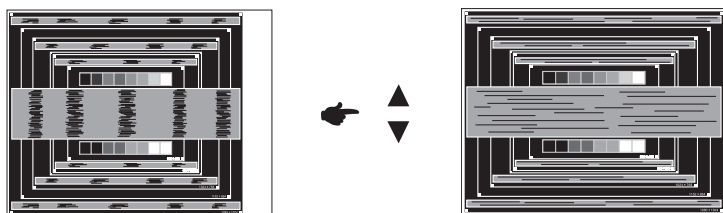

POZNÁMKA

- Když levá strana obrazu se pohybuje od levého okraje zobrazovací plochy při nastavení Clock, upravte kroky 1) a 2).
- Dalším způsobem, jak provést nastavení Clock je opravit svislé vlnovky vzorem zebra.
- Obraz může během úpravy Clock, H.Position a V.Position, blikat.
- V případě, že rámeček obrazu je větší nebo menší, než je zobrazení plochy po úpravě Clock, zopakujte kroky od bodu ③.

- ⑦ **Nastavte Phase k opravě horizontálních vln, blikání nebo rozmazání ve vzoru zebra.**

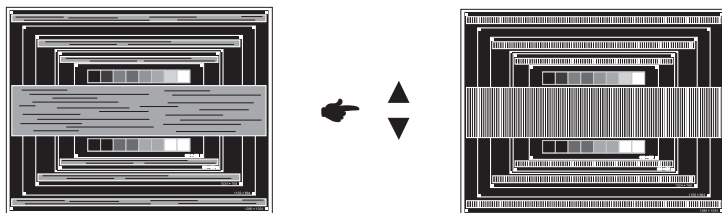

POZNÁMKA

- V případě, že silný záblesk nebo rozostření zůstane na části obrazovky, opakujte kroky ⑥ a ⑦, protože Clock nemusí být správně nastaven.
- Nastavte H. Position po úpravě Phase, jestliže se horizontální poloha pohybuje během nastavování.

- ⑧ **Upravte jas a barvu k získání požadovaného obrazu po dokončení úpravy Clock a Phase.**
Vložte zpět svou oblíbenou tapetu.

POHOTOVOSTNÍ FUNKCE

Funkce pohotovostního tohoto produktu je v souladu s požadavky úsporného programu VESA DPMS. Pokud je aktivován, automaticky sníží zbytečnou spotřebu energie monitoru, když není počítač používán.

Chcete-li použít tuto funkci, monitor musí být připojen k VESA DPMS kompatibilnímu počítači. K dispozici je krok pohotovostním monitoru, jak je popsáno níže. Funkce pohotovostním, včetně všech nastavení časovače, je nakonfigurován v operačním systému. Zkontrolujte příručku k operačnímu systému a informujte se o tom, jak může být nakonfigurován.

■ Pohotovostní režim

Když je video signál z počítače jsou vypnuty, monitor přejde do pohotovostního režimu, který snižuje spotřebu energie na méně než 0,5 W*. Obrazovka ztmavne a indikátor napájení se změní na oranžovou. Od pohotovostním režimu se obraz objeví v několika sekundách, když se dotknete klávesnice nebo myši.

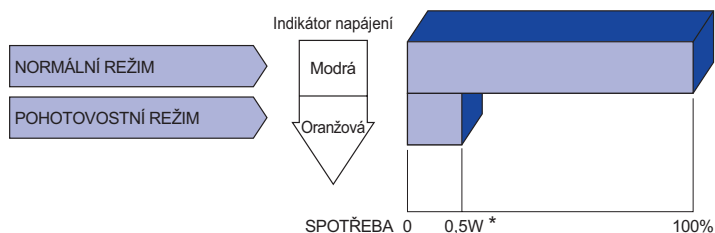

* Periferní a zvukové zařízení USB není připojeno.

POZNÁMKA

I když používáte pohotovostní režim, monitor spotřebovává elektřinu. Vypněte spínač napájení vždy, když monitor nepoužíváte, v noci a o víkendech, aby se zabránilo zbytečné spotřebě energie.

ŘEŠENÍ PROBLÉMŮ

Pokud monitor nefunguje správně, postupujte podle níže uvedených kroků pro možné řešení problému.

1. Proveďte úpravy popsané v OVLÁDÁNÍ MONITORU, v závislosti na problému, který máte. Pokud monitoru nefunguje obraz, přejděte na 2.
2. Podívejte se na následující body, pokud nemůžete najít příslušnou položku v OVLÁDÁNÍ MONITORU, nebo v případě, že problém přetrvává.
3. Pokud jste se setkali s problémem, který není popsán níže, nebo nemůžete problém opravit, ukončete používání monitoru a obraťte se na svého prodejce nebo iiyama servisní středisko pro další pomoc.

Problém

Kontrola

① Nezobrazí se obraz.

(Indikátor napájení se nerozsvítí.)

- Napájecí kabel je pevně usazen v patici.
- Spínač napájení je zapnutý.
- AC zásuvka je pod napětím. Prosím, zkontrolujte s jiným zařízením.

(Indikátor napájení je modrý.)

- Je-li spořič obrazovky v aktivním režimu, dotkněte se klávesnice nebo myši.
- Zvyšte kontrast a / nebo jas.
- Počítač je zapnutý.
- Signální kabel je správně připojen.
- Signální načasování počítače je v specifikaci monitoru.

(Indikátor napájení svítí oranžově.)

- Pokud je monitor v pohotovostním režimu, dotkněte se klávesnice nebo myši.
- Počítač je zapnutý.
- Signální kabel je správně připojen.
- Signální načasování počítače je v specifikaci monitoru.

② Obrazovka není synchronizována.

- Signální kabel je správně připojen.
- Signální načasování počítače je v specifikaci monitoru.

③ Pozice obrazu není ve středu.

- Signální načasování počítače je v specifikaci monitoru.

④ Obrazovka je příliš světlá nebo příliš tmavá.

- Video výstup počítače je ve specifikaci monitoru.

⑤ Obrazovka se třese.

- Napájecí napětí je ve specifikaci monitoru.
- Signální načasování počítače je v specifikaci monitoru.

⑥ Žádný zvuk.

- Audio zařízení (počítač atd.) je zapnuto.
- Audio kabel je správně připojen.
- Hlasitost je nastavena.
- Ticho je Vypnout.
- Audio výstup zařízení je ve specifikaci monitoru.

Problém

Kontrola

- ⑦ Zvuk je příliš hlasitý nebo příliš tichý. Audio výstup zařízení je ve specifikaci monitoru.
- ⑧ Ozývá se podivný zvuk. Audio kabel je správně připojen.
- ⑨ Dotyková obrazovka nereaguje. Kabel USB je pevně zastrčen do zásuvky.
 Ovládací software dotykové obrazovky je instalován.
- ⑩ Poloha dotyku se neposunuje. Kalibrační funkce je nastavena správně.

INFORMACE O RECYKLACI

Pro lepší ochranu životního prostředí, prosím, nevyhazujte Váš monitor.

Prosím navštivte naše webové stránky: www.iiyama.com pro recyklaci monitoru.

PŘÍLOHA

Design a technické údaje se mohou změnit bez předchozího upozornění.

SPECIFIKACE

Dotyková obrazovka	Technologie	Kapacitní
	Propustnost světla	85%
	Komunikační systém	USB
Velikost kategorie		22"
LCD Panel	Technologie panelu	Technologie IPS panel
	Velikost	Úhlopříčka: 21,5" (54,7cm)
	Rozteč bodů	0,248mm H × 0,248mm V
	Jas	250cd/m ² (typický)
	Kontrastní poměr	1000 : 1 (typický), Adv. Kontrast funkce k dispozici
	Pozorovací úhel	Vpravo / Vlevo: 89 stupňů na každou stranu, nahoru / dolů: 89 stupňů na každou stranu (typický)
Doba odezvy		7ms (šedá-šedá)
Barvy displeje		Přibližně 16,7M
Sync Frequency		Analogový: Horizontální: 24,0-83,0kHz, Vertikální: 55-76Hz Digitální: Horizontální: 30,0-83,0kHz, Vertikální: 55-76Hz
Maximální rozlišení		1920 × 1080, 2,1 MegaPixelů
Vstupní konektor		VGA, HDMI, DisplayPort
Plug & Play		VESA DDC2B™
Vstupní Sync Signál		Samostatná sync: TTL, pozitivní nebo negativní
Vstupní video signál		Analogový: 0,7Vp-p (Standard), 75Ω, pozitivní Digitální: HDMI, DisplayPort
Vstupní audio konektor		ø 3,5mm mini jack (Stereo)
Vstupní audio signál		1,0Vrms maximální
Reproduktory		2W × 2 (Stereo reproduktory)
Maximální velikost obrazovky		476,64mm S × 268,11mm V / 18,8" S × 10,6" V
Napájení		100-240VAC, 50/60Hz, 0,7A
Spotřeba energie*		18,1W typicky, Pohotovostním režimu: max. 0,5 W
Rozměry / Hmotnost netto		490,5 × 370,5 × 220,5mm / 19,3 × 14,6 × 8,7" (Š×V×H) 4,8kg / 10,6lbs
Úhel náklonu		Nahoru: 73 °, směrem dolů: 3 °
Provozní prostředí		Provoz: Teplota 5 až 35 ° C / 41 až 95 ° F Vlhkost 10 až 80% (bez kondenzace) Skladování: Teplota -20 až 60°C / -4 až 140°F Vlhkost 5 až 85% (bez kondenzace)
Schválení		CE, UKCA, TÜV-Bauart, EAC

POZNÁMKA

* Periferní a zvukové zařízení USB není připojeno.

ROZMĚRY

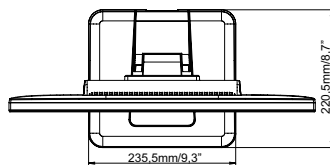
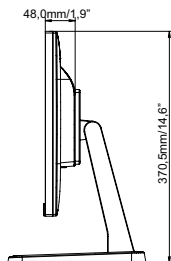
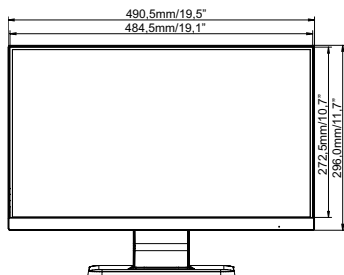

ODPOVÍDAJÍCÍ ČASOVÁNÍ

Režim Video	Horizontální frekvence	Vertikální frekvence	Dot Clock
640 × 480	31,469kHz	59,940Hz	25,175MHz
	37,500kHz	75,000Hz	31,500MHz
	37,861kHz	72,809Hz	31,500MHz
800 × 600	35,156kHz	56,250Hz	36,000MHz
	37,879kHz	60,317Hz	40,000MHz
	46,875kHz	75,000Hz	49,500MHz
1024 × 768	48,363kHz	60,004Hz	65,000MHz
	56,476kHz	70,069Hz	75,000MHz
	60,023kHz	75,029Hz	78,750MHz
1280 × 1024	63,981kHz	60,020Hz	108,000MHz
	79,976kHz	75,025Hz	135,000MHz
1440 × 900	55,935kHz	59,887Hz	106,500MHz
	70,635kHz	74,984Hz	136,750MHz
1680 × 1050	65,290kHz	60,000Hz	146,250MHz
1920 × 1080	66,590kHz	59,930Hz	138,500MHz