

GEBRUIKERSHANDLEIDING

Pro Lite

LCD Monitor

Pro Lite T2235MSC

NEDERLANDS

Dank u dat u voor deze iiyama LCD monitor heeft gekozen.

Wij raden u aan een paar minuten de tijd te nemen om deze korte maar complete handleiding zorgvuldig door te lezen, voordat u de monitor instaleert en inschakelt. Bewaar deze handleiding goed om later als referentie te gebruiken.

CONFORMITEITSVERKLARING CE-MARKERING

Deze LCD monitor voldoet aan de eisen van EG/EU-richtlijn 2014/30/EU "EMC-richtlijn", 2014/35/EU "Richtlijn ten aanzien van laagspanning", 2009/125/EG "ErP-richtlijn" en 2011/65/EU "RoHS-richtlijn".

Het niveau van de elektromagnetische gevoeligheid is zo gekozen dat bij aansluiting op het openbare laagspanningsnet zowel binnen als buiten een goede werking wordt verkregen in woongebieden, op bedrijfsterreinen, gebieden met lichte industrie en bij kleinschalige ondernemingen.

IYAMA CORPORATION: Wijkermeerstraat 8, 2131 HA Hoofddorp, The Netherlands

Modelnr. : PL2235M



Wij bevelen recycling van gebruikte producten aan. Neemt u hiervoor contact op met uw dealer of het iiyama service center. Informatie over recycling kunt u verkrijgen via het internet op het volgende adres: <http://www.iiyama.com>
U kunt vanuit hier toegang verkrijgen tot de web pagina's van verschillende landen.

- Wij behouden ons het recht voor om specificaties zonder voorafgaand bericht te wijzigen.
- Alle handelsmerken die in deze gebruikershandleiding worden gebruikt zijn het eigendom van de respectieve eigenaars daarvan.
- Eprel registratienummer T2235MSC-B1 : 429997

INHOUDSOPGAVE

| | |
|--|----|
| VEILIGHEIDSVOORSCHRIFTEN..... | 1 |
| VOORZORGSMAATREGELEN | 1 |
| SPECIALE OPMERKINGEN OVER LCD MONITOREN..... | 3 |
| KLANTENSERVICE | 3 |
| REINIGING..... | 3 |
| VOORDAT U DE MONITOR GEBRUIKT | 4 |
| EIGENSCHAPPEN | 4 |
| DE INHOUD VAN HET PAKKET CONTROLEREN..... | 4 |
| INSTALLATIE | 5 |
| BESTURINGSELEMENTEN EN AANSLUITINGEN | 6 |
| DE MONITOR AANSLUITEN | 7 |
| INSTELLING VAN DE COMPUTER..... | 8 |
| DE KIJKHOEK AANPASSEN | 10 |
| DE MONITOR GEBRUIKEN | 11 |
| INHOUD VAN HET AANPASSINGSMENU | 12 |
| SCHERMAANPASSINGEN..... | 19 |
| STANDBY FUNCTIE | 22 |
| PROBLEMEN OPLOSSEN | 23 |
| RECYCLE-INFORMATIE | 24 |
| BIJLAGE..... | 25 |
| SPECIFICATIES | 25 |
| AFMETINGEN | 26 |
| ONDERSTEUNENDE TIMING..... | 26 |

VEILIGHEIDSVOORSCHRIFTEN

VOORZORGSMAATREGELEN

WAARSCHUWING

GEbruik DE MONITOR NIET ALS U PROBLEMEN VERMOEDT

Als u abnormale verschijnselen opmerkt, zoals rook, vreemde geluiden of dampen, moet u onmiddellijk de stekker van de monitor uit het stopcontact halen en contact opnemen met uw dealer of met Iiyama. Het is erg gevaarlijk de monitor nog langer te gebruiken, dit kan brand of elektrische schokken veroorzaken.

VERWIJDER NOOIT DE BEHUIZING

Binnen in de monitor bevinden zich hoogspanningscircuits. Als u de behuizing verwijdert, loopt u het risico op brand of elektrische schokken.

PLAATS GEEN VOORWERPEN IN DE MONITOR

Plaats geen voorwerpen in de monitor en mors geen vloeibare stoffen zoals water in de monitor. Als dit per ongeluk toch gebeurt, moet u onmiddellijk de stekker van uw monitor uit het stopcontact halen en contact opnemen met uw dealer of met Iiyama. Als u de monitor gebruikt terwijl er zich een voorwerp in bevindt, kan dit brand, elektrische schokken of schade veroorzaken.

PLAATS DE MONITOR OP EEN VLAk, STABIEL OPPERVLAK

De monitor kan, als hij valt of gevallen is, letsel veroorzaken.

GEbruik DE MONITOR NIET IN DE BUURT VAN WATER

Gebruik de monitor niet op een plaats waar er water op de monitor terecht kan komen. Dit kan brand of elektrische schokken veroorzaken.

GEbruik DE OPGEGEVEN VOEDING

Zorg ervoor dat u de monitor alleen gebruikt met de opgegeven voeding. Gebruik van de onjuiste voeding zal defecten veroorzaken en kan brand of elektrische schokken tot gevolg hebben.

BESCHERM DE KABELS

Trek niet aan het netsnoer of de signaalkabel. Zorg ervoor dat deze kabels niet worden geknikt en dat de monitor of andere zware voorwerpen niet op de kabels worden geplaatst. Als een kabel beschadigd is, kan dat brand of elektrische schokken tot gevolg hebben.

ONGUNSTIGE WEERSOMSTANDIGHEDEN

Het is raadzaam om de monitor niet te gebruiken tijdens zware storm. De herhaalde stroomonderbrekingen kunnen defecten veroorzaken. Het is ook raadzaam om tijdens deze omstandigheden de stekker niet aan te raken omdat dit elektrische schokken kan veroorzaken.

PLAATSING

Zet de monitor niet op een plaats waar plotselinge temperatuurschommelingen kunnen optreden, of in vochtige, stoffige of rokerige ruimten. Dit kan brand, elektrische schokken of schade veroorzaken. Vermijd ook ruimten waar de zon of ander licht rechtstreeks op de monitor kan schijnen.

PLAATS DE MONITOR NIET OP EEN GEVAARLIJKE PLEK

Als de monitor niet op een geschikte positie geplaatst is kan de monitor omvallen en letsel tot gevolg hebben. Zorg er ook voor dat er geen zware voorwerpen op de monitor geplaatst worden en zorg ervoor dat kinderen niet aan de kabels kunnen trekken en daardoor letsel oplopen.

ZORG VOOR EEN GOEDE VENTILATIE

Er zijn ventilatie-openingen aangebracht om te voorkomen dat de monitor oververhit raakt. Als de openingen worden afgedekt of als er een voorwerp in de buurt van de openingen wordt geplaatst kan brand ontstaan. Plaats de monitor in verband met de luchtcirculatie ten minste 10cm (4 inches) van de muur af. Bij het verwijderen van de monitorvoet kunnen de ventilatiesleuven aan de achterkant van de monitor worden geblokkeerd. Dit kan de monitor overhitten en brand of schade veroorzaken. Zorg voor voldoende ventilatie bij het verwijderen van de monitorvoet. Als u de monitor gebruikt terwijl deze achterover is gekanteld, op zijn zij ligt of ondersteboven staat, of als de monitor op vloerbedekking of een zachte ondergrond geplaatst wordt, kan ook schade ontstaan.

HAAL DE STEKKERS LOS ALS U DE MONITOR VERPLAATST

Zet de monitor uit en haal de stekker uit het stopcontact en zorg ervoor dat de signaal kabel niet aangesloten zijn als u de monitor verplaatst. Anders kan dit brand of elektrische schokken tot gevolg hebben.

HAAL DE STEKKER UIT HET STOPCONTACT

Om ongelukken te voorkomen is het raadzaam om de stekker van de monitor uit het stopcontact te halen als u de monitor lange tijd niet gebruikt.

TREK AAN DE STEKKER, NIET AAN HET SNOER

Als u het netsnoer of de signaalkabel wilt verwijderen, moet u het snoer altijd bij de stekker vastpakken. Trek nooit aan de kabel zelf, dit kan brand of elektrische schokken veroorzaken.

RAAK DE STEKKER NIET MET NATTE HANDEN AAN

Het in of uit het stopcontact halen van de stekker met natte handen kan elektrische schokken veroorzaken.

ALS U DE MONITOR OP UW COMPUTER PLAATST

Zorg ervoor dat de computer sterk genoeg is om het gewicht van de monitor te dragen, dit kan schade aan uw computer veroorzaken.

OPMERKING AANGAANDE 24/7-GEBRUIK

Dit product is niet specifiek ontworpen voor 24/7-gebruik onder alle denkbare omstandigheden.

OVERIGE

ERGONOMISCHE AANBEVELINGEN

Om vermoeide ogen te voorkomen, moet u de monitor niet gebruiken tegen een lichte achtergrond of in een donkere ruimte. Voor optimaal comfort moet u de monitor net onder het oogniveau plaatsen en moet de afstand tussen uw ogen en de monitor 40-60 cm zijn. Als u langere tijd achter de monitor zit is het raadzaam om 10 minuten per uur rust te nemen. Continue kijken naar het beeldscherm kan vermoeidheid van de ogen veroorzaken.

SPECIALE OPMERKINGEN OVER LCD MONITOREN

De volgende verschijnselen zijn normaal en geven geen probleem aan:

- OPMERKING**
- Als u de LCD-monitor voor de eerste keer aanzet, kan het voorkomen dat het beeld niet in het weergavegebied past van het type computer dat u gebruikt. In dat geval moet u de beeldpositie instellen.
 - Het kan zijn dat de helderheid niet over het hele scherm gelijk is. Dit is afhankelijk van het patroon dat u voor het bureaublad gebruikt.
 - Als gevolg van de aard van het LCD scherm is het mogelijk dat er een nabbeeld van het vorige scherm blijft staan na verandering van het beeld, wanneer hetzelfde beeld enkele uren zichtbaar is. In dit geval wordt het scherm langzaam hersteld door het beeld te veranderen of de LCD voor enkele uren uit te zetten.

KLANTENSERVICE

- OPMERKING**
- Als u het apparaat voor onderhoud moet retourneren en u de originele verpakking niet meer hebt, moet u het apparaat niet in een andere verpakking versturen. Neem contact op met de dichtstbijzijnde iiyama vestiging of dealer voor advies of vervangende verpakking.

REINIGING

- WAAR-SCHUWING**
- Als er tijdens het schoonmaken voorwerpen of vloeistoffen in de monitor terecht komen, moet u onmiddellijk de stekker uit het stopcontact halen en contact opnemen met uw dealer of met iiyama.

- PAS OP**
- Zet om veiligheidsredenen de monitor uit en haal de stekker uit het stopcontact, voordat u de monitor gaat reinigen.

- OPMERKING**
- Zorg ervoor dat u de beschermlaag van het LCD scherm niet beschadigt door met een hard voorwerp te krabben of te wrijven.
 - Gebruik nooit een van de volgende oplosmiddelen. Hiermee beschadigt u de behuizing en het LCD scherm.

| | |
|------------------------------|-------------------------------|
| Verdunner | Spray-reiniger |
| Benzine | Was |
| Schurende reinigingsmiddelen | Zuur of alkalisch oplosmiddel |

- Als de behuizing gedurende een lange periode contact maakt met een product van rubber of plastic, kan dit de verf van de behuizing aantasten.

BEHUIZING Vlekken kunt u verwijderen met een doek die licht bevochtigd is met een mild, reinigend oplosmiddel. Veeg de behuizing vervolgens met een zachte droge doek af.

LCD SCHERM Periodiek reinigen met een zachte droge doek wordt aanbevolen. Gebruik geen tissue papier etc. omdat deze het LCD scherm beschadigen.

VOORDAT U DE MONITOR GEBRUIKT

EIGENSCHAPPEN

- ◆ Ondersteunt resoluties tot 1920 x 1080
- ◆ Hoog contrast 3000:1 (Standaard), Verh. Contrast verrichting voorhanden / Helderheid 225cd/m² (Standaard: Met Touch Paneel)
- ◆ Digital Character Smoothing
- ◆ Automatische instelling
- ◆ Stereo luidsprekers
2 x 2W stereo luidsprekers
- ◆ Standby Functie (voldoet aan VESA DPMS)
- ◆ Voldoet aan de VESA montagestandaard (100mm×100mm)
- ◆ Opening voor beveiliging

DE INHOUD VAN HET PAKKET CONTROLEREN

De volgende accessoires bevinden zich in de verpakking. Controleer of deze allemaal aanwezig zijn. Als er iets ontbreekt of beschadigd is, gelieve u contact op te nemen met uw plaatselijke iiyama-dealer of de regionale iiyama-vestiging.

- | | | |
|----------------|--------------------------|--------------------------|
| ■ Stroomkabel* | ■ DVI-D-kabel | ■ USB-kabel |
| ■ Audio-kabel | ■ Veiligheidsinstructies | ■ Snel-start-handleiding |

LET OP

* De classificatie van de stroomkabel die wordt geleverd in gebieden met 120V is 10A/125V. Als in uw regio een hogere spanning gebruikelijk is, dan moet een stroomkabel met een classificatie 10A/250V worden gebruikt. De garantie gaat echter verloren in geval van problemen of schade die veroorzaakt is door een stroomkabel die niet is geleverd door iiyama.

Gebruik een goedgekeurd stroomkabel groter of gelijk aan H05VVF, 3G, 0.75mm².

INSTALLATIE

WAAR- SCHUWING

- Overtuig uzelf voordat u gaat installeren, dat de betreffende muur, plafond of bureaublad arm bestand is tegen het gewicht van de te installeren monitor met de te gebruiken beugel.

< VESA MUURBEUGEL >

WAAR- SCHUWING

- Als u de VESA muurbeugel gebruikt hou dan rekening met de dikte van het beugelstation, Draai de M4 Schroeven (4 stuks) aan met de tussenring gebruik de "L" lengte van 8mm om de monitor vast te maken. Als u de schroef er verder in draait kan dat elektrische schokken of schade veroorzaken door het in contact komen met de elektrische onderdelen binnen in de monitor.

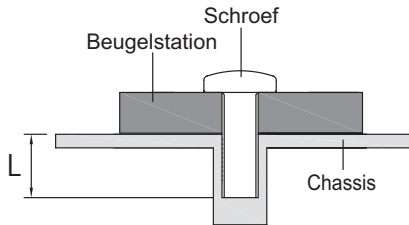

BESTURINGSELEMENTEN EN AANSLUITINGEN

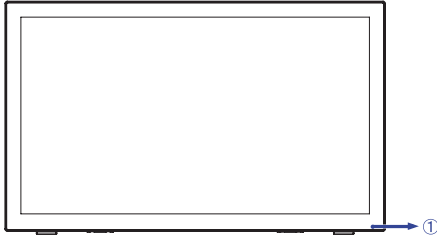

<Voorkant>

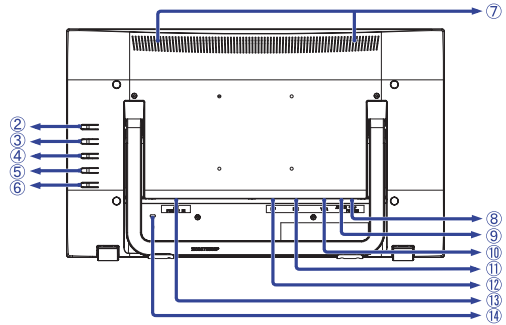

<Achterkant>

- ① Stroomindicator

OPMERKING Blauw: Normaal gebruik
Oranje: Standby modus

- ② Menu-toets (①)
③ Omhoog / Volume aanpassen-toets (▲)
④ Omlaag / i-Style Color-toets (▼)
⑤ Selectie / Signaalkeuze-toets (②)
⑥ Aan/uit knop (⏻)
⑦ Luidsprekers
⑧ USB-UP aansluiting(PC USB)
⑨ Audio-aansluiting (AUDIO IN)
⑩ VGA-aansluiting (VGA)
⑪ DVI-D-aansluiting (DVI)
⑫ DisplayPort-aansluiting (DP)
⑬ Stroomaansluiting(~ : Wisselstroom) (AC POWER IN)
⑭ Bevestiging voor veiligheids slot

OPMERKING U kunt een veiligheids slot en -kabel bevestigen zodat de monitor niet zonder uw toestemming kan worden verwijderd.

DE MONITOR AANSLUITEN

- ① Controleer of zowel computer als monitor zijn uitgeschakeld.
- ② Sluit de computer aan op de monitor met de signaalkabel.
- ③ Sluit de monitor aan op de geluidskaart van de computer via de audiokabel als u gebruik wilt maken van de luidsprekers van de monitor.
- ④ Sluit de computer op de monitor aan met de USB kabel.
- ⑤ Sluit de stroomkabel eerst op de monitor aan en vervolgens op de stroombron.
- ⑥ De monitor en computer kunnen nu aangezet worden.

OPMERKING

- Zorg ervoor dat de gebouwinstallatie een installatieautomaat van 120/240V, 20A (maximum) heeft.
- De signaalkabel voor het aansluiten van computer en monitor kan verschillen, afhankelijk van het type computer. Een onjuiste verbinding kan zowel monitor als computer ernstig beschadigen. De bij de monitor geleverde kabel is voor een standaard aansluiting. Als een speciale kabel nodig is neemt u contact op met uw iiyama-dealer of plaatselijk iiyama-kantoor.
- Controleer of de schroeven aan beide uiteindes van de signaalkabel zijn vastgedraaid.
- Apparatuur van het type klasse I moet worden aangesloten op een geaard contact.
- Het stopcontact moet zich in de buurt van het apparaat bevinden en gemakkelijk toegankelijk zijn.

[Voorbeeld van aansluiting]

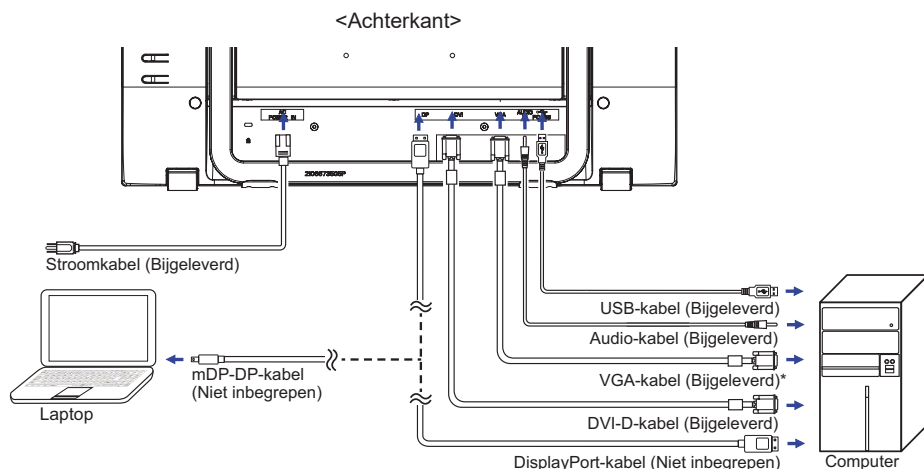

* VGA-kabel wordt niet bij de monitor geleverd. Wanneer u een VGA-kabel van slechte kwaliteit gebruikt, kunnen elektromagnetische storingen optreden. Gelieve contact met de iiyama Support Centre in uw eigen land op te nemen, als u de monitor via de VGA- ingang wenst aan te sluiten.

INSTELLING VAN DE COMPUTER

■ Signaaltiming

Verander de waarde in de gewenste signaaltiming zoals aangegeven op pagina 26:
ONDERSTEUNENDE TIMING.

■ TOUCH support operation system

| | Muis | Digitizer | Bewegingen* ¹ |
|-----------------|-------------------------------|---|---|
| Windows8/8,1/10 | ○ | ○ | ○ |
| Windows7 | ○ | ○ | ○ |
| Windows Vista | ○ | ○ | × |
| Windows XP | × | × | × |
| Mac OS/OS X | × | × | × |
| Linux | ○ | × | × |
| Android | × | × | × |
| Funcities | Klik Slepen Dubbel-klik | Muis Functie Rechts-klik Tikken Visuele terugkoppeling | Muis en Digitizer functies Druk en tik, roteer, zoom-in/-uit |

De OS versies die niet genoemd zijn, worden niet ondersteund.

○ : Ondersteund × : Niet ondersteund

*¹ Bewegingen kunnen worden ondersteund door toepassingsprogramma's.

■ Toets op Invoerinstellingen in Dual Screen-modus

① Sluit eerst de primaire monitor aan op de computer.

Ga naar: Configuratiescherm > Hardware en geluid > Tablet-PC Instellingen > Beeldscherm > Instellingen

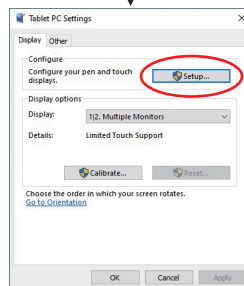
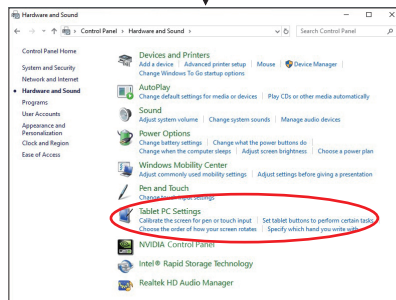
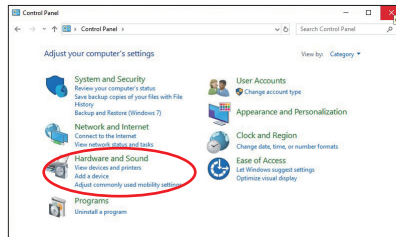

Het volgende bericht verschijnt op het scherm. Volg de instructies.

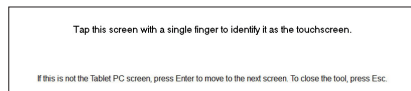

② Sluit, na instelling ①, een tweede monitor aan en voer de installatie uit zoals in ①.

OPMERKING

De monitoren worden herkend als dual-display en de touch-bediening kan niet op twee monitoren tegelijk worden uitgevoerd.

U kunt de touch-bediening slechts op één van de monitoren uitvoeren.

DE KIJKHOEK AANPASSEN

- Voor een optimale kijkervaring wordt aanbevolen recht op het beeldscherm te kijken.
- U kunt de monitor 15-70 graden naar achteren kantelen.
 - ① Plaats een zachte doek op tafel voordat u begint zodat de monitor niet kan worden bekrast. Leg de monitor plat op tafel met het beeldscherm naar beneden.
 - ② Omhoog trekken tot een klik te horen is.
 - ③ Zet monitor recht overeind en duw de voet naar achteren tot de gewenste inijkhoek is bereikt.

OPMERKING

- Raak het lcd-scherm niet aan als u de hoek verandert. U kunt dan het lcd-scherm beschadigen en het kan zelfs breken.
- Let goed op dat uw vingers niet klem raken als u de hoek verandert.
- Na het uitpakken van de monitor is de monitorvoet ingeklapt. Als u deze voet in deze situatie gebruikt, dan loopt u het risico dat de monitor valt en hierdoor de monitor, u zelf, en/of andere voorwerpen beschadigt.

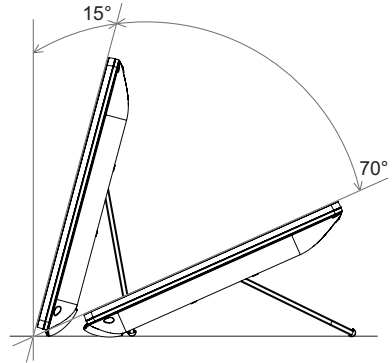

DE MONITOR GEBRUIKEN

De iiyama LCD-monitor is voor het beste beeld ingesteld op de ONDERSTEUNENDE TIMING die op pagina 26 te zien is. U kunt het beeld zelf aanpassen via de knoppen zoals hieronder is aangegeven. Voor meer details, zie pagina 19 voor SCHERMAANPASSINGEN.

- 1 Druk op de Knop 1 om de On Screen Display functie in te schakelen. Extra menu-items kunnen worden opgeroepen met de ▲ / ▼ toetsen.

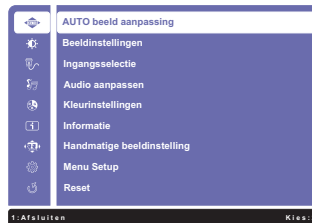

- 2 Selecteer het menu-item met het pictogram van de gewenste aanpassing. Druk op de Knop 2. Gebruik vervolgens de ▲ / ▼ toetsen om het pictogram van de gewenste aanpassing te markeren.
- 3 Druk nogmaals op de Knop 2. Gebruik de ▲ / ▼ toetsen om de gewenste aanpassing of instelling te maken.
- 4 Druk op de knop 1 om het menu te verlaten, en de gemaakte instellingen worden automatisch opgeslagen.

Wilt u bijvoorbeeld de verticale positie aanpassen, selecteer dan het menu-item Image Setup en druk vervolgens op de Knop 2. Selecteer vervolgens H/V - Positie met de ▲ / ▼ toetsen.

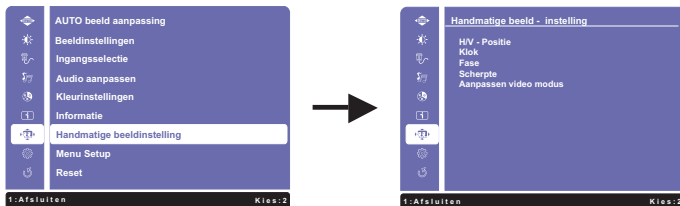

Een aanpassingspagina verschijnt nadat u op de Knop 2 drukt. Selecteer vervolgens V.Positie met de ▲ / ▼ toetsen. Druk nogmaals op de Knop 2. Gebruik vervolgens de ▲ / ▼ toetsen om de instelling van de verticale positie te veranderen. De verticale positie van het algehele beeldscherm verandert dan terwijl u dit doet.

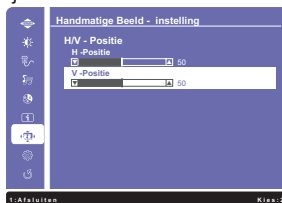

Druk tenslotte op de Knop 1, waardoor het aanpassen stopt en de veranderingen in het geheugen worden opgeslagen.

OPMERKING

- Als tijdens het aanpassen een tijdlang geen knop wordt ingedrukt, verdwijnt de OSD als de tijd die is ingesteld bij Time-out OSD is verstreken. Ook, kan de knop 1 worden gebruikt om vorig menu terug te keren en de Vertoning Op scherm uit te zetten.
- Alle veranderingen worden automatisch in het geheugen opgeslagen als de OSD verdwijnt. Schakel niet de stroom uit als u het menu gebruikt.
- Aanpassingen voor H/V - Positie, Klok en Fase worden voor elke signaaltiming opgeslagen. Met uitzondering van deze items, hebben alle andere items slechts één instelling die van toepassing is op alle signaaltimings.

INHOUD VAN HET AANPASSINGSMENU











| AUTO beeld aanpassing Auto Image Adjust Alleen analoge ingang | |  AUTO beeld aanpassing |
|---|---|---|
| Aanpassingsitem | Probleem / Optie | In te drukken knoppen |
| AUTO beeld aanpassing * Auto Image Adjust Direct | H / V -positie, Klok en Fase automatisch aanpassen. | |

* Voor het beste resultaat gebruikt u de Auto Image Adjust samen met het aanpassingspatroon. Zie pagina 19 voor SCHERMAANPASSINGEN.

Direct

U kunt de menu-items overslaan en een optieschema rechtstreeks direct weergeven via de volgende knoppen.

- AUTO beeld aanpassing : Het aandringen en het houden van de ▼ knoop ongeveer 2 seconden als het menu niet is weergegeven.

| Beeldinstellingen Picture Adjust | | Beeldinstellingen | |
|--|--|--|--|
| Aanpassingsitem | Probleem / Optie | | In te drukken knoppen |
| Contrast * ³ Contrast | Te vaag Te intens | |     |
| Helderheid * ^{1,2,3} Brightness | Te donker Te licht | |     |
| Verh. Contrast * ^{2,3,4} Adv. Contrast | Uit | Normaal contrast | |
| | Aan | Vergroot contrast | |
| ECO Modus * ³ ECO Mode | Off | Normaal | |
| | 1 | Helderheid van back-light wordt verminderd. | |
| | 2 | Helderheid van back-light wordt meer verminderd dan 1. | |
| | 3 | Helderheid van back-light wordt meer verminderd dan 2. | |
| Overdrive Overdrive | Off / -2 / -1 / 0 / +1 / +2 Het zal de grijze tijd van de niveaureactie van het LCD paneel verbeteren. Een hoger niveau resulteert in sneller de reactietijd. | |     |

- *¹ Pas de Brightness als u het beeldscherm in een donkere kamer gebruikt en het scherm te licht is. Kan niet worden geselecteerd wanneer Verh. Contrast ingeschakeld is.
- *² Brightness en Verh. Contrast kan niet tegelijkertijd geactiveerd worden wanneer ECO Modus ingeschakeld is.
- *³ Het Contrast, Brightness, Verh. Contrast en ECO Modus kunnen niet worden aangepast indien de i-Style Color is ingeschakeld.
- *⁴ Om de optie te activeren, markeer deze in de setup menu. Verwijder de markering, om deze weer te deactiveren.

| Ingangselectie Input Select | | Direct |  | Ingangselectie |
|---|---|--|--|----------------|
| Aanpassingsitem | Probleem / Optie In te drukken knoppen | | | |
| Ingangselectie Input Select | VGA | Selecteer de VGA ingang. | | |
| | DVI | Selecteer de DVI ingang. | | |
| | DisplayPort | Selecteer de DisplayPort ingang. | | |
| | Auto | Zoekt automatisch een beschikbare signaalbron. | | |
| OPMERKING De bron van de input wordt bevestigd, niet automatisch wanneer VGA, DVI en DisplayPort geselecteerd die worden geselecteerd. | | | | |

Direct

U kunt de menu-items overslaan en een optieschema rechtstreeks direct weergeven via de volgende knoppen.

- Ingangselectie: Druk op de Knop ② als het menu niet is weergegeven.

| Audio aanpassen Audio Adjust | | Direct |  | Audio aanpassen |
|--|---|---|--|-----------------|
| Aanpassingsitem | Probleem / Optie In te drukken knoppen | | | |
| Volume Volume | Te zacht | |     | |
| | Te hard | | | |
| Geluid uit *1 Mute | Uit | Geluidsvolume terugzetten naar voorgaande niveau. | | |
| | Aan | Het geluid tijdelijk afzetten. | | |
| Audio-Ingang *2 Audio Input | Line-In | Selecteer de Line-In input. | | |
| | DisplayPort | Selecteer de DisplayPort input. | | |

*1 Om de optie te activeren, markeer deze in de setup menu. Verwijder de markering, om deze weer te deactiveren.

*2 Alleen beschikbaar bij gebruik van DisplayPort.

Direct

U kunt de menu-items overslaan en een optieschema rechtstreeks direct weergeven via de volgende knoppen.

- Audio Adjust: Druk op de Knop ▲ als het menu niet is weergegeven.
- Geluid uit: Het aandringen en het houden van de ▲ knoop ongeveer 2 seconden als het menu niet is weergegeven.
Geluid uit en Geluid aan worden veranderd door achter elkaar op de knoppen ▲ te drukken.

| Kleurinstellingen Color Adjust | | Kleurinstellingen | |
|--|------------------|--|-----|
| Aanpassingsitem | Probleem / Optie | | |
| | | In te drukken knoppen | |
| Koel Cool | Blauwachtig wit | | |
| Standaard Normal | Groenachtig wit | | |
| Warm Warm | Roodachtig wit | | |
| Kleur - instelling gebruiker User Color | Rood | Te weinig | ← ▲ |
| | Groen | Te veel | → ▼ |
| | Blauw | | |
| i-Style Color i-Style Color | Uit | Valt terug naar de vooraf ingestelde kleurinstelling, niet naar de i-style instelling. | |
| | Standaard | Voor het algemene venstersmilieu en monitor standaard plaatsen. | |
| | Game | Voor het spelmilieu van PC. | |
| | Bioscoop | Voor film en videomilieu. | |
| | Landschap | Voor het weergeven van beelden van landschappen. | |
| | Tekst | Voor tekst het uitgeven en het bekijken in een tekstverwerkingsmilieu. | |

Direct

U kunt de menu-items overslaan en een optieschema rechtstreeks direct weergeven via de volgende knoppen.

- i-Style Color: Druk op de Knop ▼ als het menu niet is weergegeven.

| Informatie Information | | Informatie | |
|--|--|---|--|
| <p><Voorbeeld></p>  | | <p>Geeft informatie weer over het huidige invoersignaal van de grafische kaart van de computer.</p> <p>OPMERKING Zie de handleiding van de grafische kaart voor meer informatie over het veranderen van resolutie en vernieuwingsfrequentie.</p> | |

Handmatige beeldinstelling Manual Image Adjust



Handmatige beeldinstelling

| Aanpassingsitem | Probleem / Optie | | In te drukken knoppen | |
|--|---|---|-----------------------|--|
| H/V - Positie *1,2 H./V. Position | H. Positie | <input type="checkbox"/> Te veel naar links <input type="checkbox"/> Te veel naar rechts | | |
| | V. Positie | <input type="checkbox"/> Te laag <input type="checkbox"/> Te hoog | | |
| Klok *1 Clock | <input type="checkbox"/> Te smal <input type="checkbox"/> Te breed | | | |
| Fase *1 Phase | Om knipperende tekst of regels te corrigeren | | | |
| Scherpte Sharpness | 1 / 2 / 3 / 4 / 5 | | | |
| Aanpassen video modus Video Mode Adjust | Volledig scherm | Toont volledig scherm | | |
| | Beeldverhouding *3 | Maximale vergroting met behoud van beeldverhouding | | |
| Blue Light Reducer *4 Blue Light Reducer Direct | Uit | Normaal | | |
| | 1 | Blue Light is gereduceerd. | | |
| | 2 | Blue Light is meer gereduceerd dan Modus1. | | |
| | 3 | Blue Light is meer gereduceerd dan Modus2. | | |
| X-Res Technologie X-Res Technology | Uit | Normal | | |
| | Zacht | Verbeterd de afbeelding qua vloeiende randen en inhoud-scherpte na vergroting. | | |
| | Gemiddeld | Versterkt verbetering t.o.v. "Zacht"-modus. | | |
| | Scherp | Versterkt verbetering t.o.v. "Gemiddeld"-modus. | | |

*1 Alleen analoge ingang.

*2 Zie pagina 19 voor SCHERMAANPASSINGEN.

*3 Wanneer de ingang van de videoresolutie 4:3, 5:4 of 16:10 is, kan het beeld weergegeven worden in het midden van het beeldscherm met een hoogte/breedteverhouding van 4:3, 5:4 of 16:10.

*4 Blue Light Reducer kunnen niet worden aangepast indien de Kleurinstellingen is ingeschakeld.

Direct

U kunt de menu-items overslaan en een optieschema rechtstreeks direct weergeven via de volgende knoppen.

- Blue Light Reducer: Het aandringen en het houden van de ② knoop ongeveer 2 seconden als het menu niet is weergegeven.

| Menu Setup Setup Menu | | Menu Setup | | |
|---|--|---|----------|-----------------------|
| Aanpassingsitem | Probleem / Optie | | | In te drukken knoppen |
| Taal Language Select | English | Engels | Italiano | Italiaans |
| | Français | Frans | Русский | Russisch |
| | Deutsch | Duits | 日本語 | Japans |
| | Nederlands | Nederlands | 简体中文 | Vereenvoudigd Chinees |
| | Polski | Pools | 繁體中文 | Traditionele Chinees |
| | Česky | Tsjechisch | | |
| OSD Positie OSD Position | H.Positie | OSD staat te veel links OSD staat te veel rechts | | |
| | V.Positie | OSD staat te laag OSD staat te hoog | | |
| Time-out OSD OSD Time Out | U kunt de tijdsduur van het OSD scherm instellen. 5 / 15 / 30 / 60 seconden | | | |
| OSD - achtergrond OSD Background | Aan | De achtergrond van OSD is transparant gemaakt. | | |
| | Uit | De achtergrond van OSD weer instellen. | | |
| Opening Logo Openings logo | Aan | het iiyama-logo wordt getoond als de monitor wordt aangezet. | | |
| | Uit | het iiyama-logo wordt niet getoond als de monitor wordt aangezet. | | |
| LED LED | Aan | Aan/uit indicator-lampje is AAN. | | |
| | Uit | Aan/uit indicator-lampje is UIT. | | |
| OPMERKING Schakel de Aan/uit indicator uit als u last heeft van het licht. | | | | |

* Om de optie te activeren, markeer deze in de setup menu. Verwijder de markering, om deze weer te deactiveren.

| Reset Memory Recall | | Reset | | |
|------------------------|-----------------------------------|-------|--|-----------------------|
| Aanpassingsitem | Probleem / Optie | | | In te drukken knoppen |
| Reset Memory Recall | Standaardwaarden worden hersteld. | | | |

• Vergrendelings modus

<OSD Menu>

1. De OSD-vergrendeling activeren door monitor-knoppen ① en ▲ gelijktijdig 5 seconden lang in te drukken. Als men hierna de monitor-knoppen ①, ▼, ▲ of ② gebruikt, dan zal de tekst "OSD Locked" verschijnen.
2. De OSD wordt weer ontgrendeld door monitor-knoppen ① en ▲ gelijktijdig 5 seconden lang in te drukken.

<Aan/uit knop>

1. U kunt de Power aan/uit-vergrendeling activeren door de monitor-knoppen ① en ▼ gelijktijdig 10 seconden lang in te drukken. Hierdoor kan de monitor niet uitgeschakeld worden. Indien de Power-knop ingedrukt wordt, verschijnt de tekst "Power Button Locked"
2. De Power aan/uit-vergrendeling vervalt weer indien nogmaals de monitor-knoppen ① en ▼ gelijktijdig 10 seconden lang worden ingedrukt.

SCHERMAANPASSINGEN

Pas het beeld aan door onderstaande procedure te volgen om het gewenste beeld te krijgen voor de Analoge ingang.

- De schermaanpassingen die in deze handleiding worden beschreven zijn ontworpen om de beeldpositie in te stellen en knipperingen of vaag beeld tot een minimum te beperken voor de specifieke computer die gebruikt wordt.
- De monitor is ontworpen voor de beste prestaties bij een resolutie van 1920 x 1080, en kan de beste prestaties niet leveren op resoluties van minder dan 1920 x 1080 omdat het beeld dan automatisch uitgerekt wordt om op het volledige scherm te passen. Het wordt aanbevolen tijdens normaal gebruik een resolutie van 1920 x 1080 te gebruiken.
- Tekst of regels worden vaag of onregelmatig qua dikte als het beeld wordt uitgerekt.
- Het is beter de beeldpositie en frequentie aan te passen via de besturing van de monitor, dan via software of hulpprogramma's op de computer.
- Voer de aanpassingen pas uit na een opwarmperiode van minstens dertig minuten.
- Extra aanpassingen kunnen na Auto Image Adjust nodig zijn, afhankelijk van de resolutie en signaaltiming.
- De Auto Image Adjust werkt niet altijd correct als een ander beeld dan het schermaanpassingspatroon wordt weergegeven. In dit geval zijn handmatige aanpassingen vereist.

Er zijn twee manieren om het scherm aan te passen. Eén manier is automatische aanpassing voor Positie, Klok en Fase. De andere manier is elke instelling handmatig aan te passen.

Voer de Auto Image Adjust uit als de monitor wordt aangesloten op een nieuwe computer, of als de resolutie is veranderd. Als na Auto Image Adjust het beeld knipt of wazig is, of als het beeld niet op het scherm past, zijn handmatige aanpassingen nodig. Beide aanpassingen moeten worden gemaakt met het schermaanpassingspatroon (Test.bmp) dat u van de website van Iiyama kunt halen (<http://www.iiyama.com>).

Pas het beeld aan door onderstaande procedure te volgen om het gewenste beeld te krijgen.

Deze handleiding legt uit hoe u het beeld kunt aanpassen in Windows® OS.

- ① Geef het beeld weer op de optimale resolutie.
- ② Gebruik Test.bmp (schermaanpassingspatroon) als bureaubladachtergrond.

OPMERKING

- Raadpleeg de betreffende documentatie om dit te doen.
- Stel de schermpositie in het dialoogvenster van de achtergrond in op gecentreerd.

[Aanpassingspatroon]

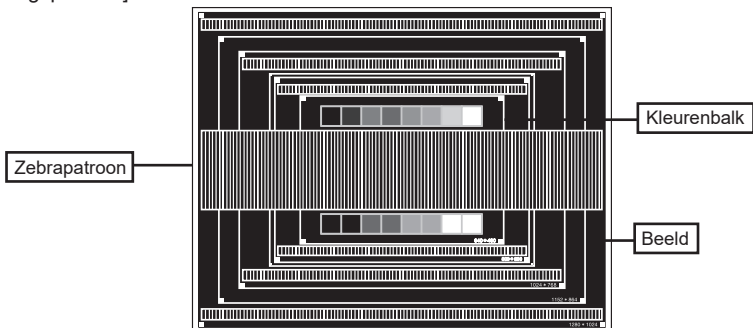

- ③ Het aandringen en het houden van de ▼ knoop ongeveer 2 seconden. (AUTO beeld aanpassing)
- ④ Pas het beeld via onderstaande procedure handmatig aan als het beeld knippert of wazig is, of als het beeld niet op het scherm past na Auto Image Adjust.
- ⑤ Pas de V. Positie zodanig aan dat de boven- en onderkant van de afbeelding in het schermgebied past.

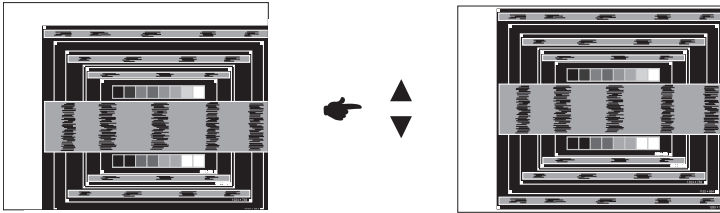

- ⑥ 1) Pas de H. Positie zodanig aan dat de rechterkant van de afbeelding naar de linkerrand van het schermgebied schuift.

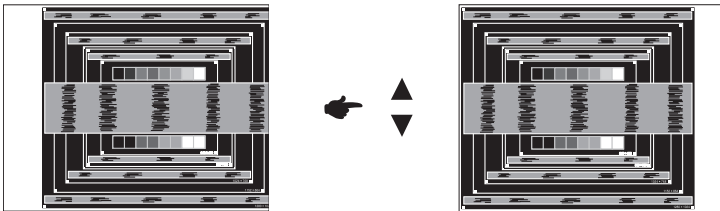

- 2) Rek door de Klok aan te passen de rechterkant van de afbeelding uit naar de rechterrاند van het schermgebied.

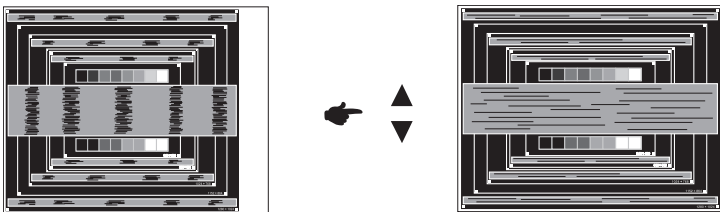

OPMERKING

- Als de linkerkant van van de afbeelding verschuift van de linkerrand van het schermgebied tijdens het aanpassen van de Klok, pas dan stappen 1) en 2) aan.
- Een andere wijze van gebruik van de Klok is om de verticale zigzaglijnen in het zebra patroon te corrigeren.
- Het beeld kan knipperen tijdens het aanpassen van de Klok, H. Positie en V. Positie.
- In het geval dat de afbeelding groter of kleiner is dan het schermgebied na het aanpassen van de Klok, herhaalt u de stappen vanaf ③.

- ⑦ Pas de Fase aan om horizontale golfruis, knippering of wazig beeld in het zebra patroon te corrigeren.

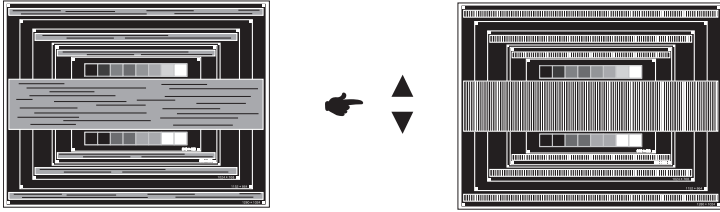

- OPMERKING**
- In het geval dat een deel van het scherm blijft knippen of wazig blijft, herhaalt u stappen ⑥ en ⑦ omdat de Klok wellicht niet correct is aangepast.
 - Pas de H. Positie aan na de aanpassing van de Fase als de horizontale positie tijdens het aanpassen verschuift.

- ⑧ Pas de Brightness en Color aan om het gewenste beeld te krijgen, maar doe dit pas nadat Klok en Fase zijn aangepast.
Herstel uw favoriete achtergrond.

STANDBY FUNCTIE

De standby functie van dit product voldoet aan de vereisten van VESA DPMS. Indien geactiveerd, vermindert het automatisch onnodige stroomconsumptie van de monitor als de computer niet gebruikt wordt.

Wilt u deze functie gebruiken, dan dient de monitor te worden aangesloten op een computer die voldoet aan VESA DPMS. De wijze waarop standby van de monitor functioneert wordt hieronder beschreven. De standby functie, waaronder tijdstellingen, wordt ingesteld door het besturingssysteem. Kijk in de handleiding van het besturingssysteem over de instellingen hiervan.

■ Standby modus

Als het videosignaal van de computer zijn uitgeschakeld, schakelt de monitor de Standby modus in waardoor het stroomverbruik wordt beperkt tot minder dan $0,5W^*$. Het scherm springt op zwart, en de power-indicator wordt oranje. Als het toetsenbord of muis worden gebruikt verschijnt het beeld na enkele seconden weer uit de Standby modus.

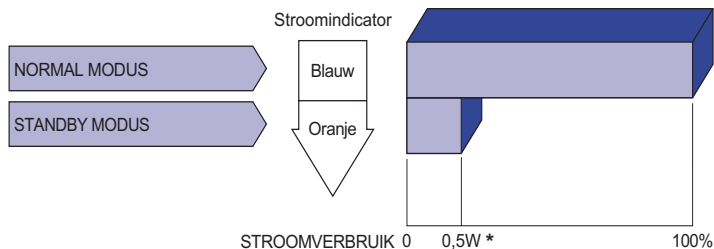

* Als er geen USB-randapparatuur en audio-video-apparaten zijn aangesloten.

OPMERKING Zelfs in de Standby modus verbruikt de monitor electriciteit. Zet de monitor uit met de Aan/uit knop als deze niet wordt gebruikt, zoals 'snachts en in het weekend, om onnodig stroomverbruik tegen te gaan.

PROBLEMEN OPLOSSEN

Als de monitor niet juist functioneert, moet u de onderstaande punten in de genoemde volgorde doornemen om te zien of een mogelijke oplossing wordt genoemd.

1. Verricht de afstellingen die staan beschreven in GEBRUIK VAN DE MONITOR, afhankelijk van het probleem dat u ondervindt. Als de monitor geen beeld geeft, zie punt 2.
2. Raadpleeg de volgende overzichten als u geen passend afstellingsonderdeel vindt in GEBRUIK VAN DE MONITOR of als het probleem aanhoudt.
3. Als u een probleem ondervindt dat niet in de overzichten wordt beschreven of als u het probleem niet aan de hand van de overzichten kunt oplossen, moet u de monitor niet langer gebruiken en moet u contact opnemen met uw dealer of met iiyama voor verdere assistentie.

Probleem

Controlepunt

- | | |
|---|--|
| ① Geen beeld. (Stroomindicator licht niet op.) | <input type="checkbox"/> Is het netsnoer goed aangesloten? <input type="checkbox"/> Staat de Power-schakelaar op ON? <input type="checkbox"/> Staat er spanning op het stopcontact? Controleer dit met een ander apparaat. |
| (Stroomindicator is blauw.) | <input type="checkbox"/> Als de blanco schermbeveiliging actief is, moet u het toetsenbord of de muis aanraken. <input type="checkbox"/> Verhoog het Contrast en/of de Helderheid. <input type="checkbox"/> Is de computer ingeschakeld? <input type="checkbox"/> Is de signaalkabel goed aangesloten? <input type="checkbox"/> Valt de signaaltiming van de computer binnen de specificatie van de monitor? |
| (Stroomindicator is oranje.) | <input type="checkbox"/> Als de monitor in de Standby modus staat, moet u het toetsenbord of de muis aanraken. <input type="checkbox"/> Is de computer ingeschakeld? <input type="checkbox"/> Is de signaalkabel goed aangesloten? <input type="checkbox"/> Valt de signaaltiming van de computer binnen de specificatie van de monitor? |
| ② Het scherm is niet gesynchroniseerd. | <input type="checkbox"/> Is de signaalkabel goed aangesloten? <input type="checkbox"/> Valt de signaaltiming van de computer binnen de specificatie van de monitor? |
| ③ De schermpositie bevindt zich niet in het midden. | <input type="checkbox"/> Valt de signaaltiming van de computer binnen de specificatie van de monitor? |
| ④ Het scherm is te helder of te donker. | <input type="checkbox"/> Valt het video-uitgangsniveau van de computer binnen de specificatie van de monitor? |
| ⑤ Het scherm trilt. | <input type="checkbox"/> Valt het voltage binnen de specificatie van de monitor? <input type="checkbox"/> Valt de signaaltiming van de computer binnen de specificatie van de monitor? |
| ⑥ Geen geluid. | <input type="checkbox"/> De audio-apparatuur (computer enz.) staat AAN. <input type="checkbox"/> De audiokabel is op de juiste wijze aangesloten. <input type="checkbox"/> Zet het geluid harder. <input type="checkbox"/> De Mute-functie is UIT. <input type="checkbox"/> Het audio-uitvoerniveau van de audioapparatuur komt overeen met despecificaties van de monitor. |

Probleem

Controlepunt

- | | |
|--|---|
| ⑦ Het geluid staat tehard of te zacht. | <input type="checkbox"/> Het audio-uitvoerniveau van de audioapparatuur komt overeen met de specificaties van de monitor. |
| ⑧ Er is een vreemdgeluid te horen. | <input type="checkbox"/> De audiokabel is op de juiste wijze aangesloten. |
| ⑨ Het touch scherm reageert niet. | <input type="checkbox"/> Zit de USB-kabel stevig in de connector? <input type="checkbox"/> Heeft u de "Touch screen"-driver geïnstalleerd? |
| ⑩ De touch-positie veranderd niet. | <input type="checkbox"/> Heeft u de juiste set up van de kalibratie-functie gekozen? |

RECYCLE-INFORMATIE

Voor betere milieubescherming te schikken gelieve uw monitor niet.

Gelieve te bezoeken onze website: www.iiyama.com voor monitor recycling.

BIJLAGE

Design en specificaties kunnen vooraf en zonder opgave van reden gewijzigd worden.

SPECIFICATIES

| | | |
|------------------------------------|--|--|
| Touch-Scherm | Technologie | Projected capacitive |
| | Licht doorlatendheid | 90% |
| | Communicatie systeem | USB |
| Afmeting | Categorie | 22" |
| Lcd-scherm | Panel-technologie | VA |
| | Afmeting | Diagonaal: 21,5" (54,7cm) |
| | Pixelafstand | 0,248mm H × 0,248mm V |
| | Helderheid | 250cd/m ² (Standaard: Zonder Touch-panel), 225cd/m ² (Standaard: Met Touch Paneel) |
| | Contrastverhouding | 3000 : 1 (Standaard), Verh. Contrast verrichting voorhanden |
| | Inkijkhoek | Rechts / links: 88 graden elk, Omhoog / Omlaag: 88 graden elk (Standaard) |
| | Reactietijd | 6ms (Grijs tot Grijs) |
| Aantal kleuren | | Ongeveer 16,7M |
| Synchronisatiefrequentie | | Horizontaal: 30,0-80,0kHz, verticaal: 55-75Hz |
| Maximale resolutie | | 1920 × 1080, 2,1 MegaPixels |
| Ingangsaansluiting | | VGA, DVI-D, DisplayPort |
| Plug & Play | | VESA DDC2B™ |
| Ingang synchronisatiesignaal | | Aparte sync:TTL, Positief of Negatief |
| Ingang videosignaal | | Analoog: 0.7Vp-p (Standaard), 75Ω, Positief Digitaal: DVI (Digital Visual Interface standaard Rev. 1,0) compatible Digitaal: DisplayPort |
| Ingang audio-aansluiting | | ø 3.5mm mini jack (Stereo) |
| Ingang audiosignaal | | Maximaal 1,0Vrms |
| Luidsprekers | | 2W × 2 (stereo luidsprekers) |
| Maximum schermformaat | | 476,1mm W × 267,8mm H / 18,7" W × 10,5" H |
| Stroombron | | 100-240VAC, 50/60Hz, 0,7A |
| Energieverbruik* ¹ | | 21W standaard, Standby modus: 0,5W maximum* ² |
| Afmetingen* ³ / gewicht | | 522,5 × 320,5 × 49,0mm / 20,6 × 12,6 × 1,9" (B×H×D), 5,0kg / 11,0lbs |
| Kantelhoek | | Omhoog: 15 - 70 graden |
| Omgevingsvariabelen | Gebruik: Temperatuur 5 tot 35°C / 41 tot 95°F Vochtigheidsgraad 10 tot 80% (geen condensatie) Opslag: Temperatuur -20 tot 60°C / -4 tot 140°F Vochtigheidsgraad 5 tot 85% (geen condensatie) | |
| Goedkeuringen | | CE, UKCA, TÜV-Bauart, VCCI, EAC |

OPMERKING

*¹ Er is geen geluidsapparatuur aangesloten.

*² Indien er geen USB apparatuur is aangesloten.

*³ Indien de monitor-voet is ingevouwen.

AFMETINGEN

* Indien de monitor-voet is ingevouwen.

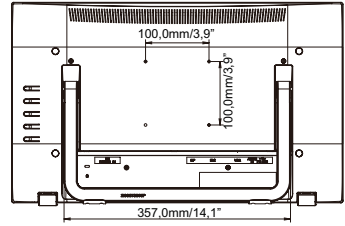
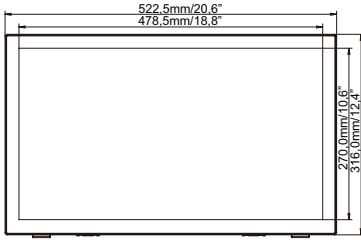

ONDERSTEUNENDE TIMING

| Videomodus | Horizontale frequentie | Verticale frequentie | Puntklok |
|-------------|------------------------|----------------------|------------|
| 640 × 480 | 31,469kHz | 59,940Hz | 25,175MHz |
| | 37,500kHz | 75,000Hz | 31,500MHz |
| | 37,861kHz | 72,809Hz | 31,500MHz |
| 800 × 600 | 35,156kHz | 56,250Hz | 36,000MHz |
| | 37,879kHz | 60,317Hz | 40,000MHz |
| | 46,875kHz | 75,000Hz | 49,500MHz |
| 1024 × 768 | 48,363kHz | 60,004Hz | 65,000MHz |
| | 56,476kHz | 70,069Hz | 75,000MHz |
| | 60,023kHz | 75,029Hz | 78,750MHz |
| 1280 × 1024 | 63,981kHz | 60,020Hz | 108,000MHz |
| | 79,976kHz | 75,025Hz | 135,000MHz |
| 1440 × 900 | 55,935kHz | 59,887Hz | 106,500MHz |
| | 70,635kHz | 74,984Hz | 36,750MHz |
| 1680 × 1050 | 65,290kHz | 60,000Hz | 146,250MHz |
| 1920 × 1080 | 66,590kHz | 59,930Hz | 138,500MHz |