

# BEDIENUNGSANLEITUNG

# *Pro Lite*

## LCD Monitor

DEUTSCH

*Pro Lite XUB2792QSN*  
*Pro Lite XUB2792QSC*

Wir gratulieren Ihnen zu Ihrer Entscheidung für den iiyama TFT-Monitor und bedanken uns für das Vertrauen, das Sie uns entgegenbringen. Wir empfehlen, dass sie einige Minute nehmen, um diesen Komplette Handbuch sorgfältig zu lesen, bevor Sie zum ersten Mal den iiyama TFT-Monitor anbringen und einschalten. Bitte bewahren Sie diese Anleitung zum späteren Nachschlagen sorgfältig auf.

## ERKLÄRUNG DER CE-KONFORMITÄT

Dieser LCD Flachbildschirm entspricht den Anforderungen der EG/EU Richtlinien 2014/30/EU, "EMV Richtlinie", 2014/35/EU, "Niederspannungsrichtlinie", 2009/125/EG, "ErP Richtlinien" und 2011/65/EU, "RoHS Richtlinien".

Die Anforderungen zur Störfestigkeit werden eingehalten bei einer Benutzung im Wohnbereich, in Geschäfts- und Gewerbebereichen sowie in Kleinbetrieben, sowohl innerhalb als auch ausserhalb der Gebäude.

Alle Einsatzorte sind dadurch gekennzeichnet, dass sie direkt an die öffentliche Niederspannungs- Stromversorgung angeschlossen sind.

IYAMA CORPORATION: Wijkmeerstraat 8, 2131 HA Hoofddorp, The Netherlands

Modell Nr. : PL2792QC



Wir empfehlen Ihnen, gebrauchte und nicht mehr benötigtes Equipment fachgerecht zu recyceln. Nützliche Informationen hierzu erhalten Sie bei Ihrem Fachhändler, Ihrem iiyama Service-Center und im Internet unter: <https://iiyama.com>

- Änderungsrechte vorbehalten.
- Alle verwendeten Handelsnamen und -marken sind Eigentum der jeweiligen Besitzer.
- Die Begriffe HDMI und HDMI High-Definition Multimedia Interface sowie das HDMI-Logo sind Marken oder eingetragene Marken von HDMI Licensing Administrator, Inc. in den Vereinigten Staaten und anderen Ländern.
- Die im OSD-Menü verwendete Schriftart steht unter der Apache-Lizenz, Version 2.0. Sie können eine Kopie der Lizenz unter <http://www.apache.org/licenses/LICENSE-2.0> finden.
- Eprel-Registrierungsnummer XUB2792QSN-B5 H : 1436936 XUB2792QSC-B5 H : 1436979

# INHALTSÜBERSICHT

FÜR IHRE SICHERHEIT .....	1
SICHERHEITSHINWEISE .....	1
BESONDERE HINWEISE ZU LCD-MONITOREN .....	3
KUNDENDIENST .....	3
REINIGUNGSHINWEISE .....	3
VOR DER BEDIENUNG DES MONITORS .....	4
LEISTUNGSMERKMALE .....	4
PACKUNGSINHALT .....	4
INSTALLATION .....	5
INSTALLATION DES STÄNDER .....	7
FUNKTIONSELEMENTE UND ANSCHLÜSSE .....	8
MONITOR ANSCHLIESSEN .....	9
TRENNEN SIE IHREN MONITOR .....	11
COMPUTER-EINSTELLUNG .....	11
AUSTRICHTUNG DER HÖHE UND DES BETRACHTUNGSWINKELS .....	11
MONITOR BEDIENEN .....	12
MENÜINHALT EINSTELLEN .....	13
STANDBY FUNKTION .....	22
FEHLERSUCHE .....	23
INFORMATIONEN ZUM RECYCLING .....	24
ANHANG .....	25
TECHNISCHE DATEN .....	25
ABMESSUNGEN .....	26
KONFORMES TIMING .....	27

# FÜR IHRE SICHERHEIT

## SICHERHEITSHINWEISE

### ACHTUNG

#### BEI GEFAHR ABSCHALTEN

Sollten Sie irgendwelche unnormale Erscheinungen wie Rauch, Geräusche oder Gerüche bemerken, schalten Sie sofort den Monitor aus und trennen Sie den Netzstecker vom Gerät. Benachrichtigen Sie dann bitte Ihren Fachhändler oder das iiyama Service-Mitte. Fortgesetzter Betrieb kann gefährlich sein und zu einem Brand oder zu Stromschlägen führen.

#### GEHÄUSE NIEMALS ÖFFNEN

Im Innern des Gerätes sind spannungsführende Teile frei zugänglich. Bei Entfernung des Gehäuses setzen Sie sich der Gefahr aus, einen Brand auszulösen oder einen Stromschlag zu erleiden.

#### KEINE FREMDGEGENSTÄNDE IN DAS GERÄT STECKEN

Bitte führen Sie keine festen Gegenstände oder flüssigen Materialien in den Monitor ein. Im Falle eines Unfalls schalten Sie bitte Ihren Monitor sofort ab und trennen Sie den Netzstecker vom Gerät. Benachrichtigen Sie dann bitte Ihren Fachhändler oder das iiyama Service-Mitte. Sollte sich ein Gegenstand im Innern des Monitors befinden, kann das zu einem Brand, Kurzschlüssen oder anderen Beschädigungen führen.

#### STELLEN SIE DEN MONITOR AUF EINE SICHERE UND STABILE UNTERLAGE

Sollten Sie den Monitor fallen lassen, besteht Verletzungsgefahr.

#### BENUTZEN SIE DEN MONITOR NICHT IN DER NÄHE VON WASSER

Benutzen Sie den Monitor nicht an einer spritzwassergefährdeten Stelle. Sollte Wasser in den Monitor gelangen, kann dies zu Brandgefahr oder Stromschlägen führen.

#### BEACHTEN SIE DIE RICHTIGE BETRIEBSSPANNUNG

Achten Sie auf die Einhaltung der spezifizierten Spannungswerte. Die Benutzung einer falschen Stromspannung kann zu Fehlfunktionen, Brandgefahr oder Stromschlägen führen.

#### KABEL SCHÜTZEN

Schützen Sie Ihre Kabel vor mechanischer Belastung (Quetschung, Zug). Beschädigte Kabel führen zu Brandgefahr oder Kurzschlüssen.

#### WIDRIGE WETTERBEDINGUNGEN

Es empfiehlt sich, den Monitor nicht während heftiger Gewitter zu benutzen, da es durch Spannungsschwankungen zu Fehlfunktionen kommen kann. Um Stromschläge zu vermeiden, ist es ratsam, während solch widriger Witterungsbedingungen das Stromkabel nicht zu berühren.

## VORSICHT

### UMGEBUNGSBEDINGUNGEN

Installieren Sie den Monitor nicht in Umgebungsbedingungen, wo es rapide Temperaturschwankungen, hohe Luftfeuchtigkeit oder stark staubige Luft gibt, da es sonst zu Brandgefahr, Kurzschlüssen oder anderen Beschädigungen kommen kann. Vermeiden Sie es ebenfalls, den Monitor so aufzustellen, dass er direkter Sonneneinstrahlung oder einer anderen Lichtquelle ausgesetzt wird.

### STELLEN SIE DEN MONITOR NICHT AUF EINE WACKLIGE UNTERLAGE

Der Monitor könnte herunterfallen und jemanden verletzen. Bitte legen Sie ebenfalls keine schweren Gegenstände auf den Monitor und achten Sie darauf, dass die Kabel so verlegt sind, dass niemand darüber stolpern kann und sich dabei verletzt.

### BELÜFTUNG SICHERSTELLEN

Die Lüftungsschlitze sollen für ausreichende Belüftung sorgen. Achten Sie darauf, dass Sie die Belüftungsschlitze des Monitors nicht verdecken, da ansonsten Brandgefahr besteht. Um ausreichende Belüftung zu gewährleisten, lassen Sie bitte mindestens 10cm Platz zwischen Monitor und Wand.

Beim Entfernen des Standfußes können die Lüftungsschlitze auf der Rückseite des Monitors blockiert werden. Dies kann den Monitor überhitzen und Feuer oder Schäden verursachen. Achten Sie beim Abnehmen des Standfußes auf ausreichende Belüftung. Die Aufstellung des Monitors auf dem Rücken, seitlich oder auf dem Kopf liegend kann zu Beschädigungen führen. Achten Sie darauf, dass Sie den Monitor auf eine feste Unterlage stellen.

### ENTFERNEN SIE DIE KABEL, BEVOR SIE DEN MONITOR TRANSPORTIEREN

Wenn Sie den Monitor bewegen, müssen Sie vorher den Monitor ausschalten, den Netzstecker ziehen und darauf achten, dass das Signalkabel abgezogen ist. Wenn Sie die Kabel nicht entfernen, könnte dies zu Brandgefahr oder Kurzschlüssen führen.

### NETZSTECKER ZIEHEN

Sollten Sie den Monitor über längere Zeit nicht benutzen, raten wir das Gerät vom Stromnetz zu trennen, um Unfallgefahren zu vermeiden.

### AUS- UND EINSTECKEN

Nehmen Sie beim Aus- und Einstecken des Netzteiles oder der Kabel immer den Stecker in die Hand. Ziehen Sie niemals an der Leitung, sondern immer am Stecker, ansonsten könnte dies zu Brandgefahr oder Stromschlägen führen.

### BERÜHREN SIE DEN STECKER NICHT MIT FEUCHTEN HÄNDEN

Ausstecken des Monitors mit nassen Händen kann zu einem Stromschlag führen.

### WENN SIE DEN MONITOR AUF IHREN COMPUTER STELLEN MÖCHTEN

vergewissern Sie sich, dass Ihr Computer stabil genug ist um das Gewicht des Monitors zu tragen, ansonsten könnte dies zu Beschädigungen an Ihrem Computer führen.

### CHTUNG: VERLETZUNGSGEFAHR FÜR FINGER UND HÄNDE

- Achten Sie beim Ändern der Höhe und des Winkels darauf, sich nicht die Finger einzuklemmen.
- Vorsicht: Achten Sie beim Ändern der Höhe und des Winkels auf ihre Finger.

### HINWEIS ZU 24/7 BETRIEB

Dieses Produkt ist nicht speziell für ein Einsatz im 24h/7 Tage Betrieb entwickelt worden.

### ANMERKUNG WANDMONTAGE

Dieses Produkt ist nicht für eine Digital Signage Anwendung als Wandmontage konzipiert.

## SONSTIGES

### ERGONOMISCHE HINWEISE

Um eine Ermüdung der Augen auszuschliessen, sollten Sie den Monitor nicht vor einem grellen Hintergrund oder in einem dunklen Raum benutzen. Um optimalen Sehkomfort zu gewährleisten, sollte die Oberkante des Monitors knapp unterhalb Ihrer Augenhöhe liegen und der Abstand zwischen Augen und Monitor 40-60 cm betragen. Wenn Sie den Monitor länger benutzen, sollten Sie mindestens 10 Minuten pro Stunde nicht in den Monitor schauen, um eine Überanstrengung der Augen zu vermeiden.

## BESONDERE HINWEISE ZU LCD-MONITOREN

Die folgenden Symptome stellen keine Störung dar, sondern sind normal:

- HINWEIS**
- Wenn Sie das erste Mal Ihren LCD-Monitor anschalten, kann es bedingt durch Ihren Computer eintreten, dass das wiedergegebene Bild nicht in richtiger Grösse auf dem Monitor dargestellt wird. In diesem Fall stellen Sie bitte die Bildgrösse richtig ein.
  - Leicht ungleiche Helligkeit je nach verwendetem Desktop-Layout.
  - Sollten Sie nachdem Sie ein Bild über Stunden unverändert angezeigt haben, auf ein neues Bild wechseln, kommt es bauartbedingt zu einem sogenannten Geisterbild. Dieses Geisterbild verschwindet nach einiger Zeit von selbst oder Sie schalten das Gerät für einen längeren Zeitraum aus.

## KUNDENDIENST

- HINWEIS**
- Sollten Sie den Monitor für eine Service-Reparatur versenden müssen und Sie verfügen nicht mehr über die Originalverpackung, so wenden Sie sich bitte an Ihren Fachhändler, der Ihnen bei der Beschaffung einer Ersatz-Verpackung behilflich sein wird.

## REINIGUNGSHINWEISE

- ACHTUNG**
- Ziehen Sie aus Sicherheitsgründen immer den Netzstecker, bevor Sie den Monitor reinigen.

- VORSICHT**
- Sollten während der Reinigung flüssige oder feste Materialien in den Monitor gelangt sein, schalten Sie bitte Ihren Monitor sofort ab und ziehen Sie den Netzstecker ab. Benachrichtigen Sie dann bitte Ihren Fachhändler.

- HINWEIS**
- Die Bildschirmoberfläche nicht mit einem rauen Gegenstand reinigen.
  - Verwenden Sie unter keinen Umständen scharfe Reinigungsmittel wie nachfolgend aufgeführt. Diese Mittel beschädigen die Bildschirmoberfläche und greifen das Finish an.

Verdüner	Scheuermilch	Wachs
Reinigungsbenzin	Sprühreiniger	Säuren oder Laugen

- Längerer Kontakt des Gehäuses mit Gummi- oder Kunststoffprodukten kann das Finish angreifen.

**GEHÄUSE** Flecken können mit einem feuchten, weichen Tuch entfernt werden. Zum Anfeuchten nehmen Sie eine schwache Spülmittellösung.

**LCD SCHIRM** Wir empfehlen das Display regelmässig mit einem trockenen weichen Tuch zu reinigen.

Bitte benutzen Sie keine Papiertücher, dies könnte das LCD beschädigen.

# VOR DER BEDIENUNG DES MONITORS

## LEISTUNGSMERKMALE

- ◆ Unterstützt Auflösungen von bis zu 2560 × 1440
- ◆ Hoher Kontrast 1000:1 (Typisch), Erw. Kontrast Funktion ist verfügbar / Helligkeit 350cd/m<sup>2</sup> (Typisch)
- ◆ Schnelle Reaktionszeit 4ms (Grau zum Grau)
- ◆ Blauton Reduzierung
- ◆ Digitale Weichzeichnung von Schrift
- ◆ Automatisches Setup
- ◆ USB Typ-C / RJ45 \* / DP Out \* - Anschlüsse
- ◆ USB-Stromversorgung unterstützt bis zu 65W
- ◆ Zwei 2W-Stereo-Lautsprecher
- ◆ Ergonomisches Dsign : Erfüllt TCO Certified
- ◆ Standby Funktion
- ◆ Konform mit VESA-Montage-Standard (100mm×100mm)
- ◆ Aufnahmevorrichtung für Diebstahlsicherung

\* Nur ProLite XUB2792QSN

## PACKUNGSMERKMALE

Ihr iiyama TFT-Monitor-Paket enthält das folgende Zubehör. Überprüfen Sie bitte den Lieferumfang des Pakets auf Vollständigkeit. Wenn eine Komponente fehlt oder beschädigt ist, setzen Sie sich bitte mit Ihrem zuständigen iiyama-Händler oder iiyama-Büro vor Ort in Verbindung.

- |                            |                                  |                                |
|----------------------------|----------------------------------|--------------------------------|
| ■ Netzkabel*               | ■ HDMI Kabel                     | ■ DisplayPort Kabel            |
| ■ USB Typ-C Kabel (C-to-C) | ■ Bodenplatte mit einer Schraube | ■ Standfußes                   |
| ■ Schraubendreher          | ■ Sicherheits-Handbuch           | ■ Leitfaden zur Inbetriebnahme |

**VORSICHT** \* Die Werte für das Netzkabel, das in Gegenden mit einer Stromversorgung von 120V geliefert wird, sind 10A/125V. Wenn Sie ein Netzteil mit höheren Werten verwenden, müssen Sie ein Netzkabel mit Werten von 10A/250V benutzen.

Wenn Sie allerdings ein Netzkabel verwenden, das nicht von iiyama bereitgestellt wird, haben Sie kein Anrecht auf jegliche durch Garantien abgedeckte Schadensersatzansprüche, falls es zu Problemen oder Schäden kommen sollte. Zum Netzanschluss dieses Gerätes ist eine geprüfte Leitung zu verwenden. Es ist eine Leitung vom Typ: H05VVF, 3G, 0,75mm<sup>2</sup> oder besser einzusetzen.

## INSTALLATION

- VORSICHT** ■ Stellen Sie vor dem Einbau sicher, dass der Monitorarm oder der Monitorarm-Ständer stark genug ist, damit er das erforderliche Gewicht des Monitors und der Halterung aufnehmen kann.
- Winkeleinstellbereich : 23° nach hinten kippen und 5° nach vorn kippen

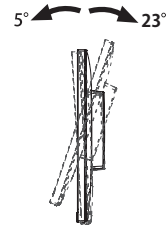

### < MONITORARM ODER MONITORARM-STÄNDER >

- VORSICHT** Berücksichtigen Sie die Dicke der Halterung. Ziehen Sie die M4 Schrauben (4 Stück), deren die "L" Länge 7mm lang ist, um den Monitor an die Halterung zu befestigen. Eine Montage mit längeren Schrauben kann zu Stromschlägen oder Schäden am Monitor führen, da diese mit elektrischen Teilen im Monitor in Berührung kommen können.

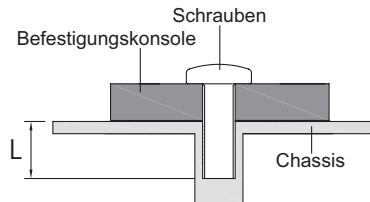



## < QUERFORMAT : PORTRAIT MODE >

Das LCD ist für einen Betrieb im Quer- und Hoch-Format ausgelegt.

Um den Bildschirminhalt zu drehen wird eine Grafikkarte benötigt die den Portrait Modus unterstützt.

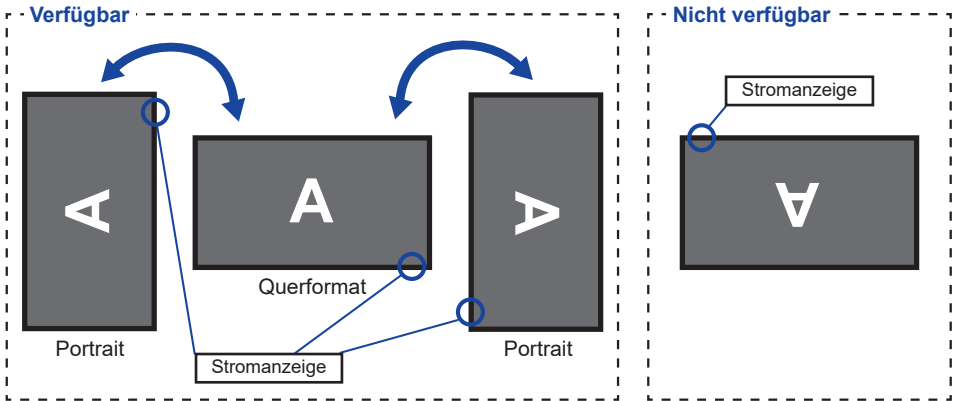

### Mit Ständer:

- HINWEIS**
- Stellen sie den LCD-Bildschirm vor der panel-drehung auf die maximale Höhe ein.
  - Wenn Sie versuchen, das Panel gewaltsam zu drehen, ohne die Ständerhöhe anzupassen, kann die Panel oder der Ständer beschädigt werden.

## INSTALLATION DES STÄNDER

### ACHTUNG

- Stellen Sie den Monitor auf eine stabile Fläche. Wenn der Monitor herunterfällt, kann es zu Verletzungen oder Beschädigungen kommen.
- Setzen Sie den Monitor keinen starken Stößen aus. Er könnte dadurch beschädigt werden.
- Trennen Sie den Monitor von der Netzquelle ab bevor sie den Fuß de-/ installieren, um das Risiko von Stromschlag oder Beschädigung zu vermeiden.

### <Installation>

- ① Legen Sie ein weiches Tuch auf den Tisch, um den Monitor nicht zu verkratzen. Legen Sie den Monitor flach mit dem Display nach unten zeigend auf den Tisch.
- ② Installieren Sie den Standhals am Monitor und ziehen Sie dann die Rändelschraube fest mit dem mitgelieferten Schraubendreher es zu sichern.



- ③ Installieren Sie die Ständerbasis am Standhals und ziehen Sie dann die Rändelschraube fest, um sie zu sichern.

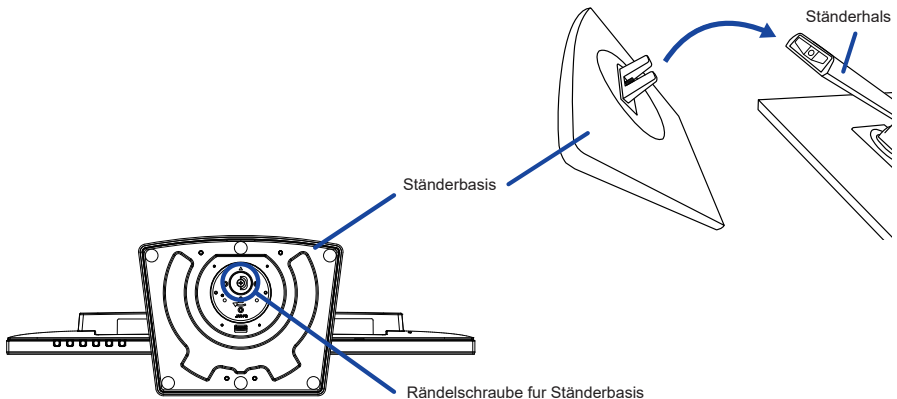

### <Entfernen>

- ① Legen Sie ein weiches Tuch auf den Tisch, um den Monitor nicht zu verkratzen. Legen Sie den Monitor flach mit dem Display nach unten zeigend auf den Tisch.
- ② Lösen Sie die Rändelschraube, um die Ständerbasis vom Standhals zu entfernen.
- ③ Lösen Sie die Rändelschraube mit dem mitgelieferten Schraubendreher um die Standhals vom Monitor zu entfernen.

# FUNKTIONSELEMENTE UND ANSCHLÜSSE

DEUTSCH

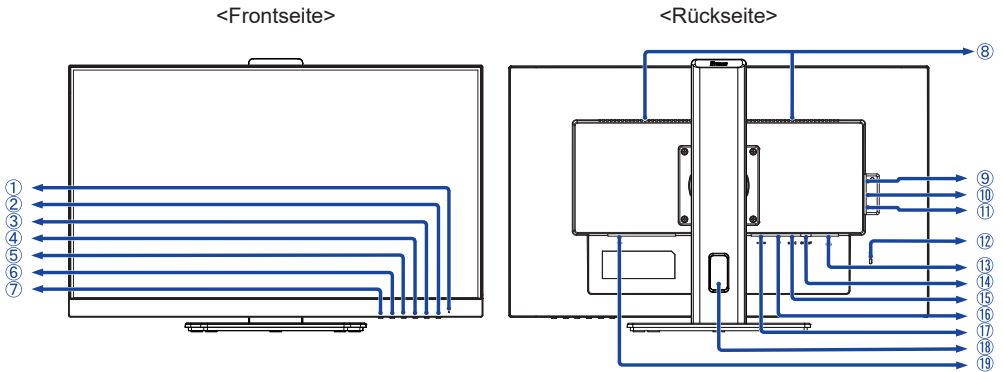

① Stromanzeige

**HINWEIS** Blau: Normale Betrieb  
Orange: Standby Modus

- ② Ein/Aus-Schalter (⏻)
- ③ Menü / Auswahl -Taste (ENTER)
- ④ Oben / Lautstärke -Taste (▶ / 🔊)
- ⑤ Unten / ECO Mode -Taste (◀ / 🍃)
- ⑥ Beenden -Taste (EXIT)
- ⑦ Eingabequelle -Taste (INPUT)

- ⑧ Lautsprecher
- ⑨ Kopfhöreranschluss (🎧)

- ⑩ USB-DOWN Anschluss (🔌) (USB3,2 Gen 1: 5Gbps, 5V, 900mA)
- ⑪ USB-DOWN Anschluss (🔌) (USB3,2 Gen 1: 5Gbps, 5V, 900mA)
- ⑫ Schlüsselloch für Sicherheitsschloss

**HINWEIS** Sie können ein Sicherheitsschloss und -kabel anbringen, um zu verhindern, dass der Monitor ohne Erlaubnis entfernt wird.

- ⑬ LAN(RJ45) Anschluss (🔌) \*<sup>1</sup>
- ⑭ DisplayPort Out Anschluss (DP OUT) \*<sup>1,2</sup>
- ⑮ USB Typ-C Anschluss (USB C) (USB3,2 Gen 1: 5Gbps, 20V, 3,25A)
- ⑯ DisplayPort Anschluss (DP)
- ⑰ HDMI Anschluss (HDMI)
- ⑱ Kabel Aussparung
- ⑲ AC-Anschluss ( ~ : Wechselstrom)

\*<sup>1</sup> Nur für **ProLite XUB2792QSN**

\*<sup>2</sup> DP OUT Anschluss hat bereits eine schwarze Gummikappe befestigt. Entfernen Sie die Kappe vor dem Anschluss.

## MONITOR ANSCHLIESSEN

- ① Schalten Sie sowohl Computer als auch Monitor aus.
- ② Schließen Sie den Computer mit dem Signalkabel an den Monitor an.
- ③ Schließen Sie den Computer mit dem USB Typ-C Kabel an den Monitor an, wenn Sie Bilder auf Ihrem Monitor über den USB Typ-C Anschluss anzeigen oder die USB-Hub-Funktion des Monitors verwenden.\*
- ④ Schließen Sie das Netzkabel erst an den Monitor und dann an das Netzteil an.
- ⑤ Schalten Sie Ihren Monitor sowie Computer ein.

- \* ● Überprüfen Sie beim Aufladen des angeschlossenen Geräts über die USB Typ-C Anschluss, ob das Gerät mit einer USB Typ-C Anschluss ausgestattet ist, der die Ladefunktion über USB PD (=Power Delivery) unterstützt.
- Die USB-Stromversorgung beträgt bis zu 65 W. Wenn das angeschlossene Gerät mehr als 65 W für den Betrieb oder zum Hochfahren (bei entladenerem Akku) benötigt, verwenden Sie den mitgelieferten Original-Netzadapter.
  - Wird ein separat erworbenes USB Typ-C Kabel verwendet, stellen Sie sicher, dass das Kabel USB-IF zertifiziert ist und mit Stromversorgung und Video / Audio / Datenübertragungsfunktionen ausgestattet ist.
  - Wenn in den folgenden Situationen kein Bild auf dem Monitor angezeigt wird, drücken Sie die INPUT Taste, um "USB C" der Eingangsquelle auszuwählen.
    1. Erster Start des PCs
    2. Wenn der PC aus dem Standby Modus wieder aufgenommen wird
  - Ein USB C-to-A Kabel wird nicht mitgeliefert. Wenn Sie ein USB C-to-A Kabel verwenden, beachten Sie bitte, dass Sie nur Daten übertragen können.
  - Die Kompatibilität mit allen angeschlossenen Geräten ist aufgrund unterschiedlicher Benutzerumgebungen nicht garantiert.

### HINWEIS

- Bitte bestätigen Sie, dass das Verteilungssystem in der Gebäudeinstallation den Trennschalter mit 120/240V, 20A (maximal) vorsieht.
- Die Signalkabel, die zum Anschließen des Computers und des Monitors verwendet werden, können sich je nach benutztem Computer unterscheiden. Bei einer falschen Verbindung kann es zu schwerwiegenden Schäden am Monitor und Computer kommen. Das mit dem Monitor gelieferte Kabel eignet sich für einen standardmäßigen Anschluss. Falls ein besonderes Kabel erforderlich ist, wenden Sie sich bitte umgehend an Ihren iiyama-Händler vor Ort oder eine regionale iiyama-Vertretung.
- Geräte der Schutzklasse I des Typs A müssen mit Schutzerde verbunden sein.
- Die Netzanschlusst Steckdose sollte nahe am Gerät angebracht und leicht zugänglich sein.
- Übermäßiger Schalldruck von Ohr-/Kopfhörern kann einen Hörschaden/ Hörverlust bewirken.

## [ Beispiel für Verbindung ]

DEUTSCH

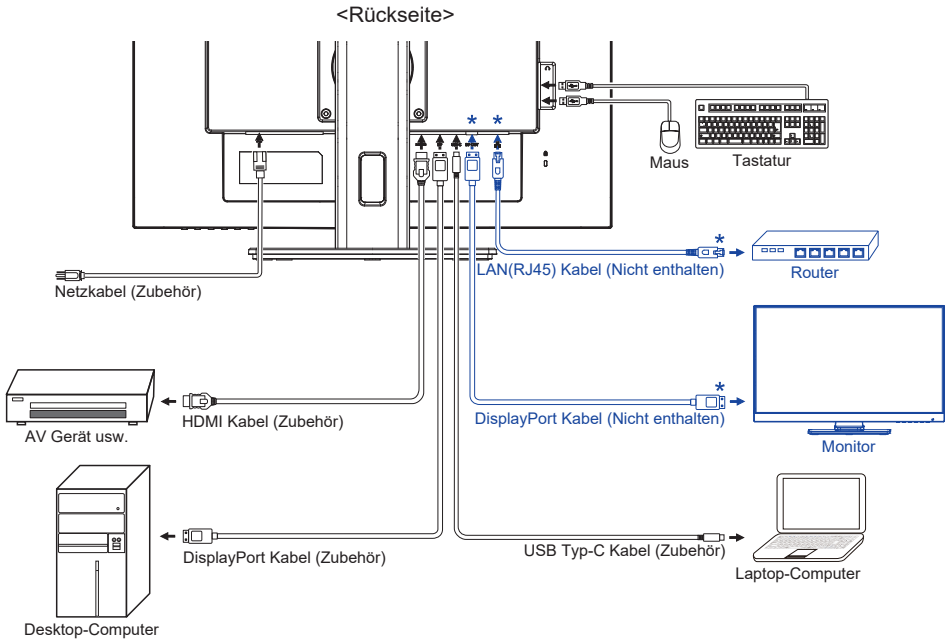

\* Nur für ProLite XUB2792QSN

## [ Sammeln Sie Kabel ]

Führen sie die kabel durch die kabel aussparung, um sie zu bündeln.

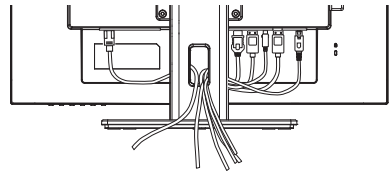

## TRENNEN SIE IHREN MONITOR

- ① Schalten Sie sowohl Computer als auch Monitor aus.
- ② Trennen Sie zuerst das Netzkabel von der Stromquelle und dann vom Monitor.
- ③ Trennen Sie das USB Typ-C Kabel vom Monitor und Computer.
- ④ Trennen Sie das Signalkabel vom Monitor und Computer.

## COMPUTER-EINSTELLUNG

- Signaltiming

Siehe Seite 27, wenn Sie das gewünschte Signaltiming einstellen möchten: KONFORMES TIMING.

## AUSTRICHTUNG DER HÖHE UND DES BETRACHTUNGSWINKELS

- Für ein optimales Arbeiten sollten sie direkt von vorne auf den Schirm blicken. Richten sie den Winkel und Höhe des Monitors wunschgemäß aus.
- Halten Sie beim Ändern des Neigungswinkels und Höhe das Panel mit einer Hand fest, um ein Umkippen des LCD-Monitors zu verhindern.
- Sie können nun die Höhe auf bis zu 150 mm und den Winkel um bis zu 45° nach rechts und links, drehen sowie um 23° nach hinten kippen und 5° nach vorn kippen.

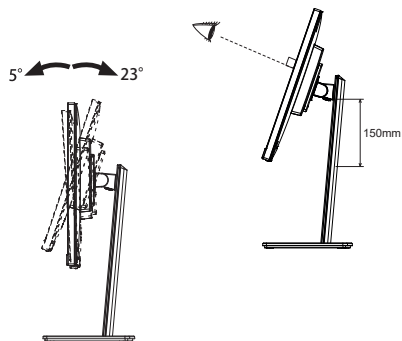

### HINWEIS

- Berühren sie beim Ändern der Höhe bzw. Neigungswinkel nicht den LCD-Schirm. Andernfalls besteht Beschädigungsgefahr.
- Achten Sie beim Ändern der Höhe und des Winkels darauf, sich nicht die Finger einzuklemmen.
- Vorsicht: Achten sie beim Ändern der Höhe und des Winkels auf ihre Finger.

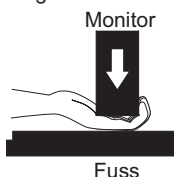
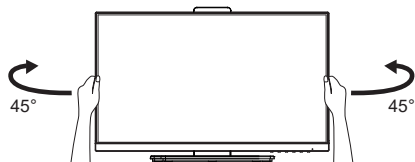

# MONITOR BEDIENEN

Um das bestmögliche Bild zu bieten, besitzt der iiyama-LCD-Monitor die Voreinstellung KONFORMES TIMING, die auf Seite 27 erläutert wird. Sie können das Bild auch auf folgende Weise einstellen.

- ① **Drücken Sie auf die Taste ENTER, um das Bildschirm-Menü (OSD) aufzurufen. Es gibt zusätzliche Menüelemente, die mit den Tasten ◀/▶ geändert werden können.**



- ② **Wählen Sie das Menüelement aus, dessen Einstellung Sie ändern möchten. Drücken Sie auf die Taste ENTER. Verwenden Sie dann die Tasten ◀/▶, um das gewünschte Einstellungssymbol zu markieren.**
- ③ **Drücken Sie erneut auf die Taste ENTER. Verwenden Sie die Tasten ◀/▶ um die gewünschte Einstellung vorzunehmen.**
- ④ **Drücken Sie auf die Taste EXIT, um das Menü zu beenden. Die vorgenommenen Einstellungen werden dann automatisch gespeichert.**

Wenn Sie z.B. die vertikale position OSD ändern möchten, wählen Sie das "OSD" von Menü und drücken Sie dann auf die Taste ENTER. Wählen Sie "V. Position" mit den Tasten ◀/▶.

Nach Drücken auf die Taste ENTER erscheint eine Seite, in der Sie Einstellungen vornehmen können. Verwenden Sie dann die Tasten ◀/▶, um die Einstellungen für die vertikale Position OSD zu ändern. Hierbei sollte die vertikale Position OSD ebenfalls entsprechend angepasst werden.

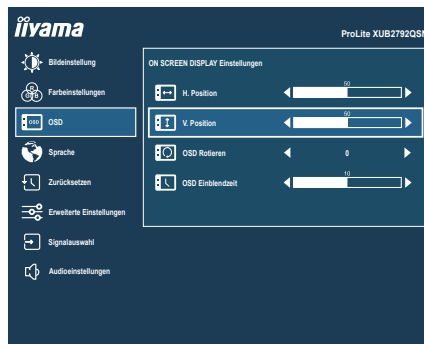

Drücken Sie zuletzt auf die Taste EXIT, um den Vorgang zu beenden. Es werden dann alle vorgenommenen Änderungen gespeichert.

## HINWEIS









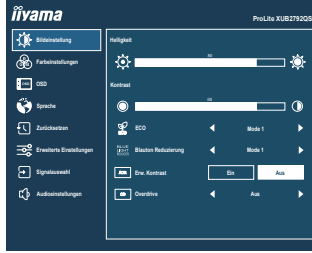



- Wenn das Menü während der Einstellung ausgeblendet wird, liegt das daran, dass die OSD Einblendzeit für die Anzeige des Menüs verstrichen ist. Auch der Taste EXIT kann benutzt werden, um vorhergehendes Menü zurückzubringen und die Bildschirmanzeige abzustellen.
- Wenn das Menü automatisch ausgeblendet wird, werden alle vorgenommenen Einstellungen automatisch gespeichert. Während Sie das Menü verwenden, sollte der Monitor nicht ausgeschaltet werden.
- Alle Einstellungen gelten jeweils für alle Signaltimings.

# MENÜINHALT EINSTELLEN



## Bildeinstellung \*1 Picture Adjust



Einstellungelement	Problem / Option	Zu drückende Taste
Helligkeit *2,3,4 Brightness	Zu dunkel Zu hell	   
Kontrast *3 Contrast	Zu matt Zu intensiv	   
ECO *3 ECO <span style="background-color: #0056b3; color: white; padding: 2px 5px; font-weight: bold;">Direkte</span>	Aus	Normal
	Mode 1	Geringe Helligkeit.
	Mode 2	Geringe Helligkeit als im Mode 1.
	Mode 3	Geringe Helligkeit als im Mode 2.
Blauton Reduzierung Blue Light Reducer	Aus	Normal
	Mode 1	Blaues Licht ist reduziert.
	Mode 2	Blaues Licht ist mehr als in Mode 1 reduziert.
	Mode 3	Blaues Licht ist mehr als in Mode 2 reduziert.
Erw. Kontrast *4 Adv. Contrast	Ein	Kontrast verhältniss erhöhen.
	Aus	Typisches Kontrast verhältniss.
Overdrive Overdrive	Aus / 1 / 2 / 3 Er verbessert die Graustufe Antwortzeit der LCD Verkleidung. Ein höheres Niveau ergibt ein schnelleres die Antnortzeit.	   

- \*1 Bildeinstellung nicht einstellbar wenn der i-Style Color Funktion aktiv bzw. gesetzt ist.
- \*2 Stellen Sie die Helligkeit ein, wenn Sie den Monitor in einem dunklen Raum verwenden, und die Bildschirmanzeige zu dunkel ist.
- \*3 Helligkeit, Kontrast und ECO nicht einstellbar wenn der Erw. Kontrast Funktion aktiv bzw. gesetzt ist.
- \*4 Helligkeit und Erw. Kontrast nicht einstellbar wenn der ECO Funktion aktiv bzw. gesetzt ist.

## Direkte

Sie können Menüelemente überspringen und den Bildschirm für die Optioneneinstellung auf folgende Weise direkt anzeigen.

- ECO : Drücken Sie auf die Taste , wenn das Menü nicht angezeigt wird.





# Farbeinstellungen Color Settings

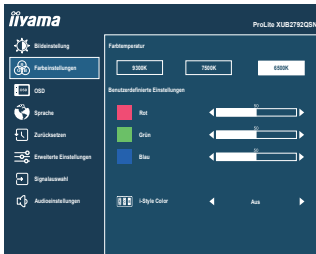

Einstellungselement

Problem / Option

Zu drückende Taste

Farbtemperatur \*1  
Color Temperature

9300K	Kühle Farbe
7500K	Normale Farbe
6500K	Warme Farbe

Benutzerdefinierte  
Einstellungen \*1  
User Preset

Rot	Zu schwach Zu stark	   
Grün		
Blau		

i-Style Color \*2  
i-Style Color

**Direkte**

Aus	Einstellungen über die Farbtemperatur sind aktiv, i-Style Color ist inaktiv.
Standard	Für allgemeine Windows-Umgebungen und standardmäßige Monitoreinstellungen geeignet.
Spiele	Für PC-Spielumwelt.
Kino	Für Film- und Videoumwelt.
Landschaft	Für das Anzeigen von Landschaftsbildern
Text	Für die Textbearbeitung und -anzeigen in einer Textverarbeitungsumgebung.

\*1 Farbtemperatur und Benutzerdefinierte Einstellungen nicht einstellbar wenn der i-Style Color oder Blauton Reduzierung Funktion aktiv bzw. gesetzt ist.









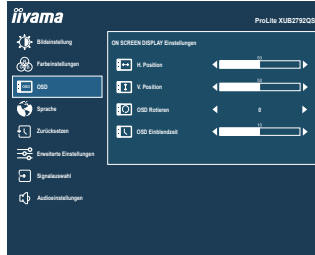







\*2 i-Style Color nicht einstellbar wenn der Blauton Reduzierung Funktion aktiv bzw. gesetzt ist.

## Direkte

Sie können Menüelemente überspringen und den Bildschirm für die Optioneneinstellung auf folgende Weise direkt anzeigen.

- i-Style Color : Drücken Sie auf die Taste EXIT, wenn das Menü nicht angezeigt wird.



Einstellungselement	Problem / Option	Zu drückende Taste
H. Position OSD Horizontal Position	OSD zu weit links OSD zu weit rechts	   
V. Position OSD Vertical Position	OSD zu weit unten OSD zu weit oben	   
OSD Rotieren OSD Rotate	Drehen Sie das OSD. 0° (Normal) / +90° (Nach rechts drehen) / -90° (Nach links drehen)	   
OSD Einblendzeit OSD Time	Sie können die Anzeigezeit für das OSD-Menü auf 5 bis 30 Sekunden einstellen.	   

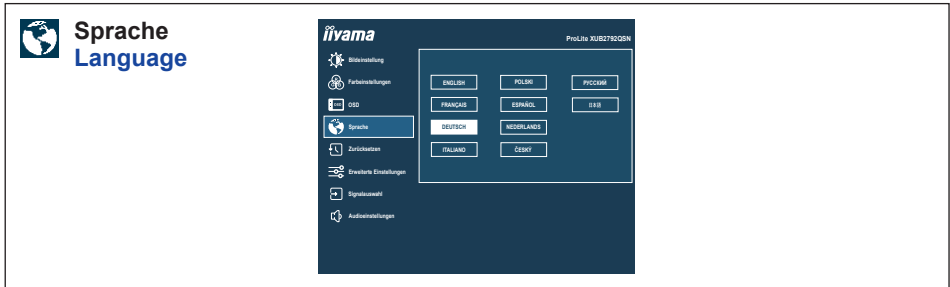

Einstellungselement	Option			
Sprache Language	English	Englisch	Español	Spanisch
	Français	Französisch	Nederlands	Holländisch
	Deutsch	Deutsch	Česky	Tschechisch
	Italiano	Italienisch	Русский	Russisch
	Polski	Polnisch	日本語	Japanisch

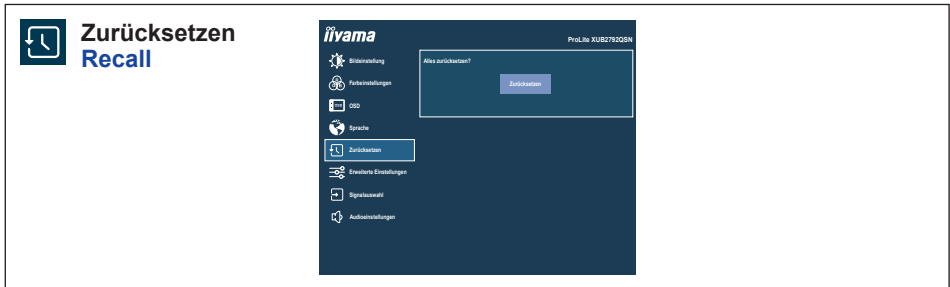



Einstellungselement	Option
Zurücksetzen Recall	Einstellungen ab Werk werden wiederhergestellt.

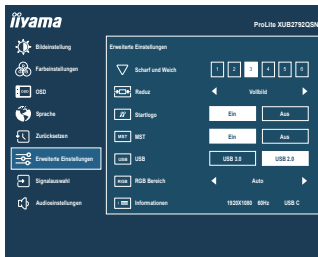

## Erweiterte Einstellungen Miscellaneous



Einstellungselement	Problem / Option		Zu drückende Taste
Scharf und Weich Sharp and Soft	1 2 3 4 5 6 Sie können die Bildqualität von 1 bis 6 (scharf bis unscharf) einstellen. Drücken Sie auf die Taste ►, um die Bildqualität der Reihe nach zu ändern. Drücken Sie auf die Taste ◀, um die Bildqualität in umgekehrter Reihenfolge zu ändern.		 
Reduz Video Mode Adjust	Vollbild	Ganzflächige Darstellung.	
	Seitenverhältnis *1	Max. Vergrößerung unter Beibehaltung des original Seitenverhältnisses.	
Startlogo Opening Logo	Ein	iiyama Logo wird beim Einschalten angezeigt.	
	Aus	iiyama Logo wird beim Einschalten nicht angezeigt.	
MST *2,3,4 MST	Ein	Das Video-Signal aus dem Computer kann auf mehreren Monitoren erweitert werden.	
	Aus	Das Videosignal des Computers wird auf einem anderen Monitor dupliziert.	
USB *5 USB	USB 3.0	Wählen Sie den USB 3,0.	
	USB 2.0	Wählen Sie den USB 2,0.	
RGB Bereich RGB Range	Auto	Automatische Auswahl des Farbskala Signals.	
	Voll	Für ein Signal mit vollständiger Farbskala	
	Limitiert	Für ein Signal mit reduzierter Farbskala	
Informationen Display Information	Zeigt Informationen über die aktuelle Signaleingabe von der Grafikkarte des Computers. <b>HINWEIS</b> In der Bedienungsanleitung der Grafikkarte finden Sie weitere Informationen über Änderung und Aktualisierung der Auflösung.		

- \*<sup>1</sup> Option ist mit der 16:9-Auflösung nicht verfügbar.
- \*<sup>2</sup> Nur für DisplayPort- oder USB Typ-C-Eingang verfügbar.
- \*<sup>3</sup> Das Ein-/Ausschalten der MST-Funktion ist nicht abhängig von der Signalumschaltung.
- \*<sup>4</sup> Maximale Monitormenge, die über den DP OUT Anschluss in einer Daisy Chain Verbindung angeschlossen werden kann

Video format : 2560 × 1440 @60Hz

Eingabequelle	MST : Ein Erweiterungsmodus	MST : Aus Klonmodus
USB Typ-C	2*	2
DisplayPort	2	2

Die Gesamtzahl der Monitore, einschließlich des ersten, der direkt an den Computer angeschlossen ist

Die Menge der angeschlossenen Monitore kann je nach Spezifikation des verwendeten Computers variieren.

\* 2×2560×1440 @60Hz im MST Modus sind nur verfügbar, wenn USB auf 2,0 eingestellt ist.

- \*<sup>5</sup> Nur für USB Typ-C-Eingang verfügbar.



## Signalauswahl Input Select

**Direkte**

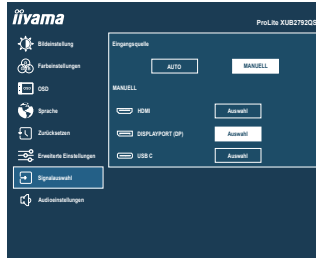

Einstellungselement	Option		
Eingangsquelle Input Source	Auto *	Der analoge und digitale Eingang wird auf Aktivität durchsucht. Der erste aktive Eingang wird dargestellt.	
	Manuell	HDMI	Wählen Sie den Digital (HDMI).
		DisplayPort	Wählen Sie den Digital (DisplayPort).
		USB C	Wählen Sie den Digital (USB Typ-C).

**HINWEIS**

Steht der Signaleingang auf "Auto" wird der Signaleingang automatisch erkannt wenn nur eine Signalquelle anliegt.  
Eine Signalumschaltung ist nicht möglich, wenn sich der Computer, an den das gewünschte Signal angeschlossen ist, im Standby Modus befindet. Gleichwohl sie automatisch vorgewählt wird, wenn gerade eine Quelle verwendet.  
Die Eingangsquelle ist fest und wird nicht automatisch erkannt, wenn Sie HDMI, DisplayPort oder USB Typ-C manuell auswählen.

\* Nicht verfügbar, wenn MST aktiviert ist.

### Direkte

Sie können Menüelemente überspringen und den Bildschirm für die Optioneneinstellung auf folgende Weise direkt anzeigen.

- Signalauswahl: Drücken Sie auf die Taste INPUT, wenn das Menü nicht angezeigt wird.



## Audioeinstellungen

### Audio Settings

ProLife\_XUB27920SN

-  Helligkeit
-  Farbeinstellungen
-  OSD
-  Sprache
-  Zurücksetzen
-  Erweiterte Einstellungen
-  Signaturwahl
-  Audioeinstellungen

Lautstärke



23



Optionen

 Stumm

Einstellungselement	Problem / Option	Zu drückende Taste				
Lautstärke Volume <span style="float: right; border: 1px solid black; padding: 2px 5px; font-weight: bold;">Direkte</span>	Zu leise Zu laut	 				
Stumm Mute Audio	<table border="1" style="width: 100%; border-collapse: collapse;"> <tr> <td style="width: 15%; padding: 2px;">Ein</td> <td style="padding: 2px;">Stellt den Ton in der vorherigen Lautstärke wieder her.</td> </tr> <tr> <td style="padding: 2px;">Aus</td> <td style="padding: 2px;">Schaltet den Ton vorübergehend aus.</td> </tr> </table>	Ein	Stellt den Ton in der vorherigen Lautstärke wieder her.	Aus	Schaltet den Ton vorübergehend aus.	
Ein	Stellt den Ton in der vorherigen Lautstärke wieder her.					
Aus	Schaltet den Ton vorübergehend aus.					
<div style="display: flex; align-items: center;"> <div style="background-color: #0056b3; color: white; padding: 5px 10px; font-weight: bold; margin-right: 10px;">HINWEIS</div> <div> <p>Drücken Sie die Taste  (▶), um die lautstärke-einstelleiste anzuzeigen, und schalten Sie die Stumm-funktion durch drücken der Tasten ◀ / ▶ Ein und Aus.</p> </div> </div>						

## Direkte

Sie können Menüelemente übergehen und eine Einstellungsskala auf folgende Weise direkt anzeigen.

- Lautstärke: Drücken Sie auf die Taste , wenn das Menü nicht angezeigt wird.

## ■ Sperre

### <OSD Menü>

Das OSD kann gesperrt werden, um versehentliche Einstellungsänderungen zu vermeiden.

1. Stellen Sie sicher, dass der Monitor eingeschaltet ist.
2. Die Menü Sperre wird aktiviert in dem Sie die Taste ENTER für ca. 10 Sek gleichzeitig gedrückt halten. Die Meldung OSD gesperrt erscheint beim Betätigen jeglicher Tasten.
3. Die Menü Sperre wird deaktiviert in dem Sie die Taste ENTER für ca. 10 Sek. gleichzeitig gedrückt halten.

### <Ein/Aus-Schalter>

Der Ein/Aus-Schalter kann gesperrt werden, um ein versehentlichen Ausschalten zu vermeiden.

1. Stellen Sie sicher, dass der Monitor eingeschaltet ist.
2. Die Ein/Aus-Schalter Sperre wird aktiviert in dem Sie die Taste ◀ für ca. 10 Sek gleichzeitig gedrückt halten. Bei aktiver Ein/Aus-Schalter Sperre kann das Gerät nicht ausgeschalten werden. Die Meldung Netzschalter gesperrt erscheint.
3. Die Ein/Aus-Schalter Sperre wird deaktiviert in dem Sie die Taste ◀ für ca. 10 Sek gleichzeitig gedrückt halten.



## STANDBY FUNKTION

Dieses Produkt verfügt über die Standby Funktion. Wenn die Funktion aktiviert ist, wird unnötiger Stromverbrauch durch den Monitor reduziert, während der Monitor nicht bedient wird.

Der Monitor verhält sich für die Standby folgendermaßen. Die Funktion zur Standby, einschließlich der Einstellungen für den Timer, wird vom Betriebssystem gesteuert. Lesen Sie die Bedienungsanleitung für das Betriebssystem, um Informationen über die Konfiguration zu finden.

### ■ Standby Modus

Wenn das Videosignal vom Computer nicht aktiv sind, geht der Monitor in den Standby Modus über, in dem der Stromverbrauch auf weniger als  $0,5W^*$  reduziert wird. Der Bildschirm wird dunkel, und die Stromanzeige leuchtet orangen auf. Sie können den Monitor aus dem Standby Modus in wenigen Sekunden wiederaufwecken, wenn Sie entweder auf die Tastatur drücken oder die Maus bewegen.

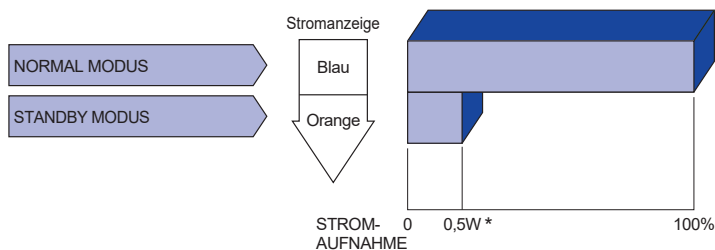

\* Wenn die USB-Geräte nicht angeschlossen sind.

# FEHLERSUCHE

Falls der Monitor nicht richtig arbeitet, suchen Sie bitte zuerst an Hand dieser Liste nach der Ursache:

1. Überprüfen Sie die Einstellungen wie im Abschnitt INBETRIEBNAHME beschrieben. Falls der Monitor kein Bild darstellt, gehen Sie zu Punkt 2.
2. Wenn das Problem nicht behoben ist, suchen Sie die Ursache wie unten beschrieben.
3. Sollten Sie ein Problem bemerken, das nicht in der Liste aufgeführt ist und Sie nicht anhand der Vorschläge beheben können, schalten Sie den Monitor aus, trennen Sie den Netzstecker vom Gerät und wenden Sie sich für weitere Hilfe an Ihren Fachhändler.

## Problem

## Abhilfe

### ① Kein Bild.

(Stromanzeige ist aus)

- Steck das Stromkabel richtig?
- Hauptschalter auf ON?
- Überprüfen Sie mit Hilfe eines anderen Gerätes ob überhaupt Strom vorhanden ist.

(Stromanzeige ist blau)

- Ist der Bildschirmschoner aktiviert? Zur Überprüfung bewegen Sie die Maus oder drücken Sie eine Taste des Keyboards.
- Drehen Sie Kontrast und/oder Helligkeit auf.
- Ist der Computer eingeschaltet?
- Ist das Signalkabel richtig eingesteckt?
- Entspricht das Signal Timing den Werten des Monitors?

(Stromanzeige ist orange)

- Falls der Monitor im Standby Modus ist, bewegen Sie die Maus oder drücken Sie eine Taste des Keyboards.
- Ist der Computer eingeschaltet?
- Ist das Signalkabel richtig eingesteckt?
- Entspricht das Signal Timing den Werten des Monitors?

### ② Das Bild ist nicht synchronisiert.

- Ist das Signalkabel richtig eingesteckt (verpolt)?
- Entspricht das Signal Timing den Werten des Monitors?

### ③ Das Bild ist nicht in der Mitte.

- Entspricht das Signal Timing den Werten des Monitors?

### ④ Das Bild ist zu dunkel oder zu hell.

- Entspricht der Videoausgangspegel den Spezifikationen des Monitors?

## Problem

## Abhilfe

- ⑤ Das Bild wackelt.  Entspricht die Spannungsversorgung den Spezifikationen des Monitors?  
 Entspricht das Video Timing den Spezifikationen des Monitors?
- ⑥ Kein Ton.  Die Audio Geräte (Computer, Soundkarte u.s.w.) sind eingeschalten.  
 Das audiovisuelle Kabel ist richtig angeschlossen.  
 Erhöhen Sie die Lautstärke.  
 Stummschaltung ist Aus.  
 Der Level des Audiosignales ihrer Soundkarte ist innerhalb der Spezifikationen des Monitors.
- ⑦ Der Sound ist zu laut oder zu leise.  Der Level des Audiosignales ihrer Soundkarte ist innerhalb der Spezifikationen des Monitors.
- ⑧ Seltsame Geräusche sind zu hören.  Das audiovisuelle Kabel ist richtig angeschlossen.

## INFORMATIONEN ZUM RECYCLING

Für besseren Umweltschutz bitte schaffen Sie nicht Ihren Monitor ab.  
Besichtigen Sie bitte unsere Web site: <https://iiyama.com> für die Monitorwiederverwertung.

# ANHANG

Irrtum und Änderungen in Design und Spezifikationen vorbehalten.

## TECHNISCHE DATEN

		ProLite XUB2792QSN-B5 H	ProLite XUB2792QSC-B5 H
Grösse-Kategorie		27"	
LCD- Fläche	Panel-technologie	IPS (In-Plane-Switching)	
	Grösse	Diagonal: 27" (68,5cm)	
	Lochabstand	0,233mm H × 0,233mm V	
	Helligkeit	350cd/m <sup>2</sup> (Typisch), 210cd/m <sup>2</sup> (Standard / Energieeinsparung)	
	Kontraste	1000 : 1 (Typisch), Erw. Kontrast-Funktion vorhanden	
	Ansichtbereich	Rechts / Links : Jeweils 89 Grad, Auf / Ab : Jeweils 89 Grad (Typisch)	
	Reaktionszeit	4ms (Grau zum Grau)	
Anzeigefarben		Ca. 16,7 Millionen	
Sync-Frequenz		Horizontal: 30,0-120,0kHz, Vertikal: 55-75Hz	
Physikalisch Auflösung		2560 × 1440, 3,7 Megapixel	
Max. unterstützte Auflösung		HDMI: 2560 × 1440, 75Hz DisplayPort: 2560 × 1440, 75Hz USB Typ-C: Alt-Modus 2560 × 1440, 75Hz	
Eingangsanschluss		HDMI, DisplayPort, USB Typ-C (Alt-Modus)	
Eingangs-Videosignal		HDMI, DisplayPort, USB Typ-C (Alt-Modus)	
USB Standard		USB3,2 Gen 1 (5Gbps, DC5V, 900mA), USB Power Delivery (65W)	
Anzahl der USB Eingänge Verbindungsart		1 Aufstrom : Typ-C 2 Abstrom : Typ-A	
LAN-Port		RJ45	Keiner
Videoausgangsanschluss		DisplayPort	Keiner
Kopfhöreranschluss		ø 3,5mm Minibuchse (Stereo)	
Lautsprecher		2W × 2 (Stereolautsprecher)	
Maximale Bildschirmgröße		596,7mm B × 335,7mm H / 23,5" B × 13,2" H	
Netzquelle		100-240VAC, 50/60Hz, 1,5A	
Stromverbrauch*		Typisch 21W Standby modus: Maximal 0,5W, Aus Modus: Maximal 0,3W	
Abmessungen / Gewicht		613,5 × 394,5 - 544,5 × 209,5mm / 24,2 × 15,5 - 21,4 × 8,2" (B×H×T) 6,8kg / 15,0lbs	
Höhenverstellung		150mm	
Winkel		Neigung: Auf: 23 Grad, Ab: 5 Grad Schwenken: Links / Rechts: Jeweils 45 Grad Drehung: Im Uhrzeigersinn / Gegen den Uhrzeigersinn: Jeweils 90 Grad	
Umgebungsbedingungen		Betrieb: Temperatur 5 bis 35°C / 41 bis 95°F Luftfeuchtigkeit 10 bis 90% (nicht kondensierend) Speicher: Temperatur -20 bis 60°C / -4 bis 140°F Luftfeuchtigkeit 10 bis 90% (nicht kondensierend)	
Zertifikate		TCO Certified, CE, UKCA, TÜV-GS, VCCI, PSE, EAC	

DEUTSCH

**HINWEIS** \* Wenn die USB-Geräte nicht angeschlossen sind.

# ABMESSUNGEN

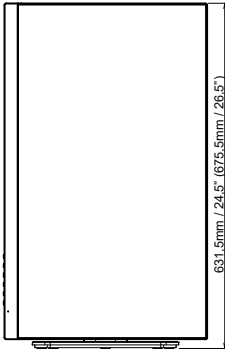
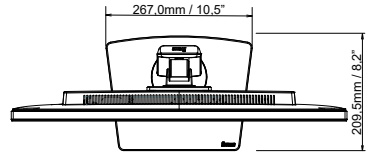
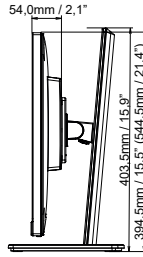
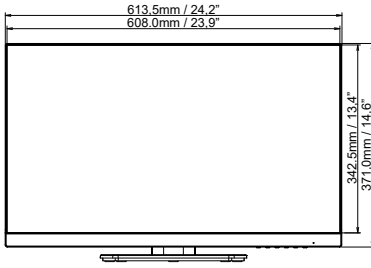

( ) : Maximale Werte

DEUTSCH

## KONFORMES TIMING

Video Mode	Horizontal-Frequenz	Vertikal-Frequenz	Dot Clock
640 × 480	31,469kHz	59,940Hz	25,175MHz
	37,500kHz	75,000Hz	31,500MHz
	37,861kHz	72,809Hz	31,500MHz
800 × 600	35,156kHz	56,250Hz	36,000MHz
	37,879kHz	60,317Hz	40,000MHz
	46,875kHz	75,000Hz	49,500MHz
1024 × 768	48,363kHz	60,004Hz	65,000MHz
	56,476kHz	70,069Hz	75,000MHz
	60,023kHz	75,029Hz	78,750MHz
1280 × 1024	63,981kHz	60,020Hz	108,000MHz
	79,976kHz	75,025Hz	135,000MHz
1440 × 900	55,935kHz	59,887Hz	106,500MHz
	70,635kHz	74,984Hz	136,750MHz
1680 × 1050	65,290kHz	60,000Hz	146,250MHz
1920 × 1080	67,500kHz	60,000Hz	148,500MHz
	83,890kHz	74,970Hz	174,500MHz
2560 × 1440	88,787kHz	59,951Hz	241,500MHz
	104,045kHz	69,923Hz	274,680MHz
	111,788kHz	74,925Hz	295,121MHz