

UŽIVATELSKÝ MANUÁL

ProLite

LCD Monitor

ProLite TF2234MC

Děkujeme moc za výběr iiyama LCD monitoru. Doporučujeme, abyste věnovali několik minut, před instalací zapnutí monitoru, k pečlivému pročtení komplexního návodu. Prosíme, mějte tuto příručku na bezpečném místě pro budoucí použití.

ČESKY

OZNAČENÍ CE PROHLÁŠENÍ O SHODĚ

Tento LCD monitor je v souladu s požadavky směrnice ES / EU 2014/30/EU "Směrnice EMC", 2014/35/EU "Směrnice pro nízké napětí", 2009/125/ES "ErP směrnice" a 2011/65/EU "RoHS směrnice".

Elektro-magnetická náchylnost byla zvolena na úrovni, která dává správnou funkci v obytných oblastech, podnikání a lehkých průmyslových areálech a malých podnicích, uvnitř i vně budov. Všechna místa pro provoz jsou charakterizována připojením k veřejné síti nízkého napětí napájení.

IYAMA CORPORATION: Wijkmeesterstraat 8, 2131 HA Hoofddorp, The Netherlands

Model No. : PLC2234



Doporučujeme recyklaci použitého výrobku. Obrat'te se prosím na svého prodejce nebo iiyama servisní středisko. Recyklační informace získané přes internet, pomocí adresy: <http://www.iiyama.com>

Můžete se připojit na webovou stránku různých zemí.

- Vyhrazujeme si právo měnit specifikace bez předchozího upozornění.
- Všechny obchodní známky použité v této uživatelské příručce jsou majetkem příslušných vlastníků.

OBSAH

PRO VAŠÍ BEZPEČNOST	1
BEZPEČNOSTNÍ OPATŘENÍ.....	1
SPECIÁLNÍ POZNÁMKY K LCD MONITORŮM	3
ZÁKAZNICKÝ SERVIS.....	3
ČIŠTĚNÍ	3
PŘED POUŽITÍM MONITORU.....	4
VLASTNOSTI	4
KONTROLA OBSAHU BALENÍ.....	4
MONTÁŽ NA STĚNU	5
VESTAVĚNÉ ZAŘÍZENÍ	5
OVLÁDACÍ PRVKY A KONEKTORY	6
ZVLÁŠTNÍ UPOZORNĚNÍ	7
PŘIPOJENÍ MONITORU	9
NASTAVENÍ POČÍTAČE	11
OVLÁDÁNÍ MONITORU.....	12
NASTAVENÍ OBSAHU MENU.....	13
ÚPRAVA OBRAZOVKY	17
POWER MANAGEMENT FUNKCE	20
ŘEŠENÍ PROBLÉMŮ	21
INFORMACE O RECYKLACI.....	22
PŘÍLOHA	23
SPECIFIKACE : ProLite TF2234MC-B5X	23
SPECIFIKACE : ProLite TF2234MC-B5AGB	24
ROZMĚRY : ProLite TF2234MC	25
ROZMĚRY : L-DRŽÁK	25
ODPOVÍDAJÍCÍ ČASOVÁNÍ	26

PRO VAŠÍ BEZPEČNOST

BEZPEČNOSTNÍ OPATŘENÍ

VAROVÁNÍ

PŘESTANTĚ POUŽÍVAT MONITOR V PŘÍPADĚ JAKÝCHKOLIV PROBLÉMU

Pokud si všimnete jakýchkoli abnormální jevů, jako je kouř, zvláštní zvuk nebo zplodiny, odpojte monitor a ihned se obraťte na svého prodejce nebo iiyama servisní středisko. Další použití může být nebezpečné a může způsobit požár nebo úraz elektrickým proudem.

NIKDY NEDEMOLUJTE KRYT DISPLEJE

Vysokonapěťové obvody uvnitř monitoru. Demontáží krytu se můžete vystavit nebezpečí požáru nebo úrazu elektrickým proudem.

NIKDY NEVKLÁDEJTE NĚJAKÉ PŘEDMĚTY DO MONITORU

Nepokládejte žádné pevné předměty nebo kapaliny, jako je voda do monitoru. V případě nehody, okamžitě monitor odpojte a obraťte se na svého prodejce nebo iiyama servisní středisko. Používání monitoru s jakýmkoliv předmětem uvnitř může způsobit požár, úraz elektrickým proudem nebo poškození.

UMÍSTĚTE MONITOR NA ROVNÝ A STABILNÍ POVRCH

Monitor může způsobit zranění, pokud spadne.

NEPOUŽÍVEJTE MONITOR V BLÍZKOSTI ZDROJE VODY

Nepoužívejte monitor, kde může být postříkán vodou či polit vodou. Může to způsobit požár nebo úraz elektrickým proudem.

POUŽÍVEJTE JEN PODPOROVANÝ NAPÁJECÍ ZDROJ

Ujistěte se, že monitor je používám pouze s určeným napájením. Použití nesprávného napětí může způsobit poruchu a může způsobit požár nebo úraz elektrickým proudem.

SPRÁVNÉ POUŽITÍ AC ADAPTÉRU

Používejte pouze AC adaptér poskytnutý společností iiyama. Jakákoliv odchylka od používání originálního adaptéru pomocí jiného typu adaptéru, může vést k poškození příslušenství a monitoru ohněm nebo elektrickým proudem.

NEROZEBÍREJTE AC ADAPTÉR

Rozebráním AC adaptér se můžete vystavit nebezpečí požáru nebo úrazu elektrickým proudem.

CHRAŇTE KABELY

Netahejte, neohýbejte AC Adaptér, napájecí a datový kabel. Nepokládejte na monitor nebo na kabely žádné jiné těžké předměty. V případě poškození, kabely mohou způsobit požár nebo úraz elektrickým proudem.

NEPŘÍZNIVÉ POVĚTRNOSTNÍ PODMÍNKY

Není vhodné používat monitor při těžké bouřce, může to způsobit poruchu. Také se doporučuje, abyste se nedotýkali zástrčky. Mohlo by dojít k úrazu elektrickým proudem.

UPOZORNĚNÍ

MÍSTO INSTALACE

Neinstalujte monitor, kde může dojít k náhlým změnám teploty, nebo ve vlhkém, prašném nebo zakouřeném prostředí, protože by mohlo dojít k požáru, úrazu elektrickým proudem nebo poškození. Měli byste se také vyhnout místům, kde slunce svítí přímo na monitoru.

NEUMIŠŤUJTE MONITOR DO NEBEZPEČNÝCH POZIC

Monitor se může převrhnout a způsobit zranění, pokud není vhodně umístěn. Dále se ujistěte, že nemáte na monitoru položené nějaké těžké předměty, a že všechny kabely jsou vedeny tak, že děti za ně nemohou tahat a způsobit si zranění.

DODRŽENÍ VENTILACE VZDUCHU

Ventilační otvory ochraňují monitor před přehřátím. Zakrytí otvorů může způsobit požár. Chcete-li zabezpečit dostatečnou cirkulaci vzduchu, umístěte monitor alespoň 10 cm (nebo 4 palce) od všech stěn. Nikdy při provozu monitoru neodjímejte podstavec. Pokud je stojan odstraněn, větrací otvory na zadní straně skříně budou zakryty a monitor se může přehřívat. To může způsobit požár nebo poškození. Při ovládání monitoru na zádech, boku, vzhůru nohama nebo na koberci či jiném měkkém materiálu, může také dojít k poškození.

ODPOJTE KABELY PŘI MANIPULACI S MONITOREM

Když přesouváte monitor, vypněte síťový vypínač, odpojte monitor a ujistěte se, zda je signálový kabel odpojen. Pokud monitor neodpojíte, může dojít k požáru nebo úrazu elektrickým proudem.

ODPOJTE MONITOR ZE ZÁSUVKY

Pokud monitor nepoužíváte delší dobu, je doporučeno jej odpojit z elektrické sítě, aby se zabránilo nehodám.

DRŽTE ZÁSTRČKU PŘI ODPOJOVÁNÍ

Chcete-li odpojit AC Adaptér, napájecí kabel nebo signálový kabel, tahejte vždy za zástrčku. Nikdy netahejte za samotný kabel, může to způsobit požár nebo úraz elektrickým proudem.

NEDOTÝKEJTE SE ZÁSTRČKY MOKRÝMA RUKAMA

Při vytahování nebo zastrčení zástrčky mokrými rukama, může dojít k úrazu elektrickým proudem.

PŘI INSTALACI MONITORU NA VAŠEM POČÍTAČI

Ujistěte se, že počítač je dostatečně silný, aby unesl hmotnost monitoru, jinak může dojít k poškození počítače.

POZNÁMKA PRO POUŽITÍ 24/7

Tento produkt není speciálně určen pro použití 24/7 ve všech prostředích.

OSTATNÍ

ERGONOMICKÉ DOPORUČENÍ

Chcete-li odstranit únavu očí, neprovazujte monitor proti jasnému pozadí nebo v tmavé místnosti. Pro optimální pohodlí při sledování by monitor měl být těsně pod úrovní očí a ve vzdálenosti 40 - 60 cm (16-24 palec) od vašich očí. Při používání monitoru delší dobu se doporučuje přestávka deset minut každou hodinu, protože dlouhodobý pohled na obrazovku může způsobit únavu očí.

SPECIÁLNÍ POZNÁMKY K LCD MONITORŮM

Následující symptomy jsou normální u LCD monitorů a neznamenají problém.

- POZNÁMKA**
- Při prvním zapnutí LCD monitoru se nemusí obraz vejít na displej, protože typ počítače má nastavenou jinou pozici. V tomto případě nastavte pozici obrazu do správné polohy.
 - Vzhledem k povaze podsvícení, může obrazovka při prvním použití blikat. Vypněte síťový vypínač a pak jej znovu zapněte, abyste se ujistili, že blikání zmizelo. Můžete zjistit mírně nerovnoměrný jas na obrazovce v závislosti na pracovní ploše, kterou používáte.
 - Vzhledem k povaze LCD obrazovky, může přetrvat vjem původní obrazovky i po přepnutí obrazu, když je stejný obraz zobrazen hodiny. V tomto případě lze obrazovku obnovovat pomalu změnou obrazu nebo vypnutím na několik hodin.

ZÁKAZNICKÝ SERVIS

- POZNÁMKA**
- Máte-li vrátit přístroj do servisu a originální balení bylo zničeno, obraťte se prosím na svého prodejce nebo iiyama servisní středisko pro radu nebo náhradního balení.

ČIŠTĚNÍ

- VAROVÁNÍ**
- Pokud při čištění dostanou materiály nebo kapaliny, jako je voda, do monitoru, okamžitě odpojte napájecí kabel a obraťte se na svého prodejce nebo iiyama servisní středisko.

- UPOZORNĚNÍ**
- Z bezpečnostních důvodů vypněte hlavní vypínač a odpojte monitor před čištěním.

- POZNÁMKA**
- Pro ochranu dotykového povrchu obrazovky, nepoškrábejte nebo neotírejte obrazovku tvrdými předměty.
 - Nikdy nepoužívejte některé z následujících silných rozpouštědel. Ty mohou poškodit kryt apovrch dotykové obrazovky.

Abrazivní čistič Vosk Rozpouštědlo

- Dotýkáním se krytu produkty vyrobenými z pryže nebo plastu po delší dobu, může dojít k degeneraci nebo ztráty barvy na krytu.

KRYT MONITORU Skvrny lze odstranit hadříkem lehce navlhčeným ve slabém saponátu. Poté otřete kryt jemným suchým hadříkem.

DOTYKOVÁ OBRAZOVKA Povrch dotykového displeje lze čistit měkkým čistým hadříkem navlhčeným v slabém komerčním čisticím prostředku pro mytí okenních skel nebo 50/50 směsi vody a isopropylalkoholu.

PŘED POUŽITÍM MONITORU

VLASTNOSTI

- ◆ Podporuje rozlišení až 1920 × 1080
- ◆ Vysoký kontrast 1000:1 (typický) / Jas 250cd/m² (typický) : ProLite TF2234MC-B5X
- ◆ Vysoký kontrast 1000:1 (typický) / Jas 350cd/m² (typický) : ProLite TF2234MC-B5AGB
- ◆ Digitální vyhlazování znaků
- ◆ Automatické nastavení
- ◆ Plug & Play VESA DDC2B RoHS v souladu Windows® XP/Vista/7/8/8,1/10
- ◆ Power Management (v souladu s VESA DPMS)
- ◆ v souladu VESA Standard (100mm x 100mm)
- ◆ Zařízení splňuje normu IP65 (pouze přední strana)

■ Dotykové prostředí Windows 8/8,1/10

V systému Windows 8/8,1/10 fungují základní dotykové operace.

Avšak plná funkčnost dotykového systému a běžný provozní výkon nejsou zaručeny.

KONTROLA OBSAHU BALENÍ

Následující doplňky jsou součástí balíku. Zkontrolujte, zda jsou uzavřeny s monitorem. Pokud něco chybí nebo jsou poškozeny, obraťte se na prodejce nebo na regionální iiyama kancelář.

- | | | |
|----------------------------------|--------------------------------------------------|--------------------|
| ■ Napájecí kabel *1 | ■ AC Adaptér*1 | ■ HDMI kabel |
| ■ DisplayPort kabel | ■ USB kabel | |
| ■ Kryt Kabelu Šroub (M3x6mm 1ks) | | ■ L-Držák (2 páry) |
| ■ Držák Šroub (M4×8 8ks) | ■ Disk s ovladačem dotykového panelu (CD-ROM) *2 | |
| ■ Bezpečnostní příručka | ■ Rychlý průvodce | |
| ■ MOUNTING KITS | Uživatelský Manuál | |

UPOZORNĚNÍ

*1 1. Napájecí kabel uzavřený v 120V oblasti je 10A/125V. Pokud používáte napájení vyšší než toto, pak musí být použit napájecí kabel 10A / 250V. Nicméně, všechny garance a záruky jsou neplatné pro případné problémy nebo škody způsobené napájecím kabelem nebo AC Adaptér, který není součástí balení iiyama.

2. Použitelný AC Adaptér

AC Adaptér Typ Jméno: ADP-50YH B (DELTA ELECTRONICS, INC.)

*2 Toto CD obsahuje ovladač pro dotykovou obrazovku.

Ovladač dotykového panelu nainstalujte po připojení počítače k monitoru kabelem USB. Podrobnosti jsou uvedeny v souboru Readme, který je uložen na disku.

MONTÁŽ NA STĚNU

UPOZORNĚNÍ

Pokud chcete monitor zavěsit na zeď, s ohledem na tloušťku montážní konstrukce se k upevnění monitoru používá šroub M4 s podložkou o délce $L \pm 8$ mm. Použití delšího šroubu může způsobit úraz elektrickým proudem nebo poškození zařízení, protože delší šroub se může dostat do kontaktu s elektrickými komponenty uvnitř monitoru.

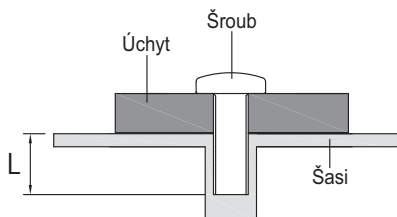

VESTAVĚNÉ ZAŘÍZENÍ

UPOZORNĚNÍ

Tento výrobek není určen k použití v prostředí s vysokými teplotami. Pokud výrobek umístíte do venkovní skříňky, musíte do ní instalovat větrací otvory a ventilátory, abyste za každých okolností zachovali teplotu pod limitem stanoveným v technických specifikacích výrobku.

OVLÁDACÍ PRVKY A KONEKTORY

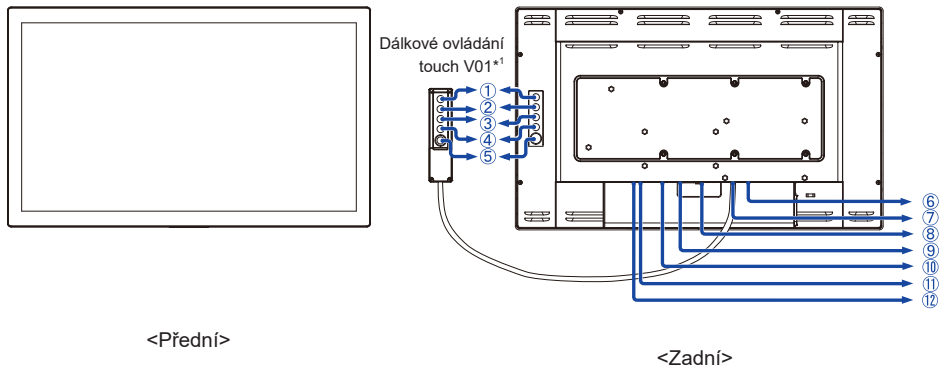

- ① Menu tlačítka (MENU)*
- ② Nahoru / Jas tlačítko (Δ)*
- ③ Dolů / Kontrast tlačítko (∇)*
- ④ Výběr tlačítko (SELECT)*
- ⑤ Vypínač (⏻)*
- ⑥ USB konektor (USB)
- ⑦ Dálkové ovládání touch V01 konektoru (RJ11)
- ⑧ VGA konektor (VGA)
- ⑨ HDMI konektor (HDMI)
- ⑩ DisplayPort konektor (DP)
- ⑪ Konektor pro AC Adaptér (--- : Stejnoseměrný proud) (DC)
- ⑫ Indikátor napájení

POZNÁMKA Modrá: Normální provoz
Orange: Power Management

* Dálkové ovládání touch V01 je volitelné.

ZVLÁŠTNÍ UPOZORNĚNÍ

L-držáky a šrouby jsou nutné k instalování open frame monitoru.

UPOZORNĚNÍ ■ L-držáky jsou určeny pro montáž na konkrétní typy stěn a hardwaru, v souladu s pokyny pro instalaci dodaných se sadou.

■ Použitím L-držáku nebo šroubů jiných než ty, které jsou uvedeny v návodu k instalaci, může dojít k poškození monitoru.

① Jak je znázorněno na obrázku níže, utáhněte držák A do B pomocí dodaných šroubů (2 páry 2 ks).

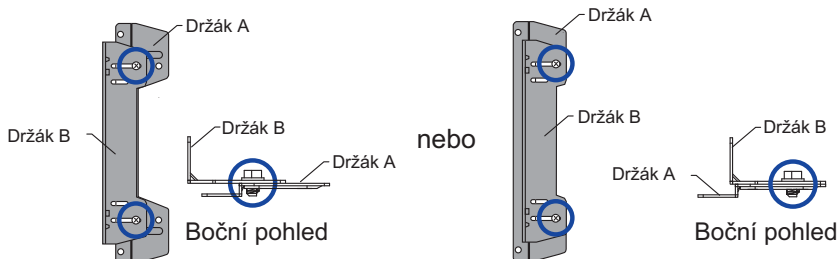

② V závislosti na orientaci monitoru (na výšku nebo na šířku), kterou si vyberete, připojte L-držáky k levé a pravé straně nebo na horní a spodní stranu monitoru a utáhněte pomocí dodaných šroubů (2 páry 2 ks).

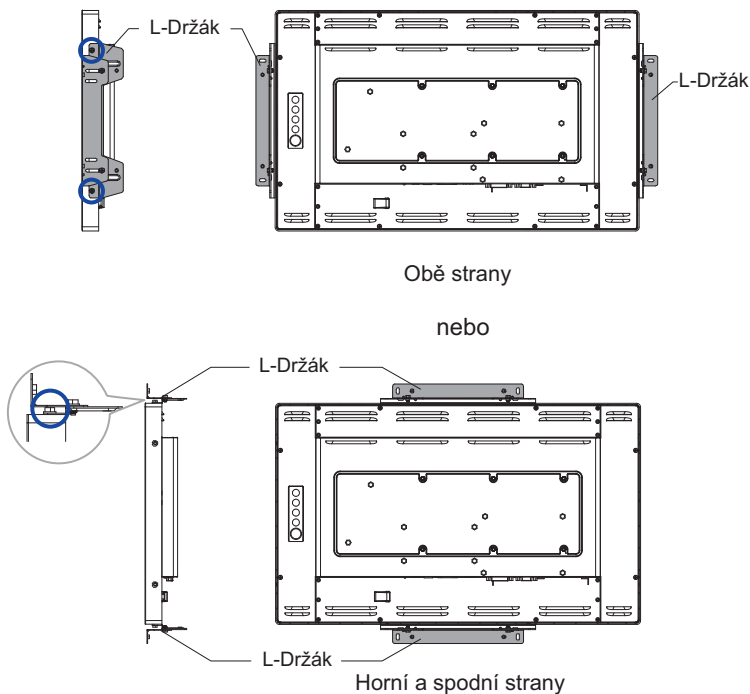

POZNÁMKA

- Budete potřebovat šroubovák pro montáž L-držáku.
- L-držáky a šrouby jsou nutné k instalaci open frame monitoru. Podrobnosti týkající se teploty open frame monitoru a vlhkosti provozních podmínek, viz návod na IIYAMA internetových stránkách. <http://www.iiyama.com>.
- Poloha L-držáku může být 2,9 mm nebo 44,9 mm od přední části monitoru, v závislosti na tom, které otvory pro šrouby jste si vybrali.

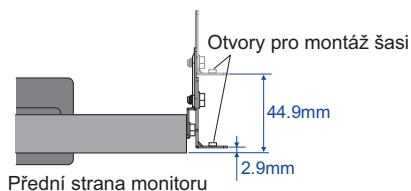

PŘIPOJENÍ MONITORU

- 1 Ujistěte se, že počítač i monitor jsou vypnuté.
- 2 Připojte počítač k monitoru pomocí odpovídajícího kabelu.
- 3 Připojte počítač k monitoru pomocí kabelu USB.
- 4 Připojte kabel monitoru k dálkové ovládání touch V01 (volba), je-li to nezbytné.
- 5 Připojte AC adaptér k monitoru a napájecí kabel k AC adaptéru a poté připojte k napájení.
- 6 Zapněte monitor a počítač.

POZNÁMKA

- Signální kabely pro připojení počítače a monitoru se mohou lišit v závislosti na typu použitého počítače. Nesprávné připojení může způsobit vážné poškození jak na monitoru, tak i na počítači. Kabel, který je dodán s monitorem, je určen pro standardní konektor. Pokud je zapotřebí speciální kabel, obraťte se na místního prodejce nebo regionální iiyama kancelář.
- Pro připojení k počítači Macintosh, obraťte se na místního prodejce nebo regionální iiyama kancelář pro výběr vhodného adaptéru.
- Ujistěte se, že jste utáhli prsty šrouby na obou koncích kabelu signálu.

[Příklad připojení]

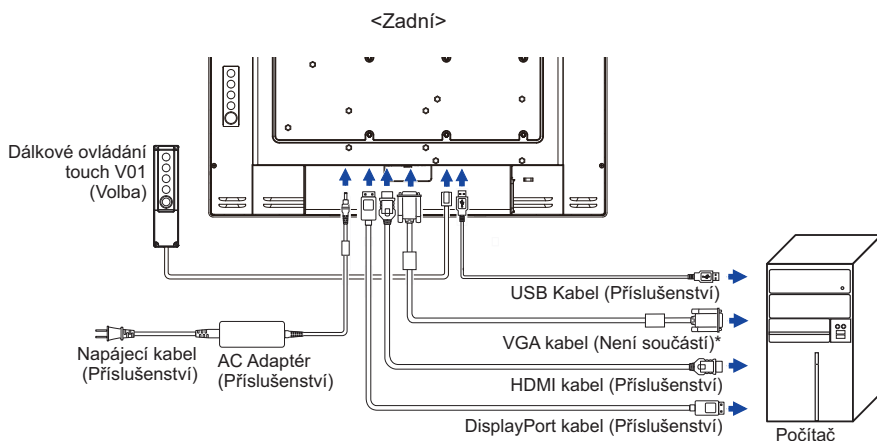

* VGA kabel není součástí dodávky monitoru. Pokud používáte VGA kabel nízké kvality, může dojít k elektromagnetickému rušení. Obráťte se prosím na servisní středisko iiyama ve Vaší zemi, pokud se chcete připojit monitor přes VGA vstup.

[Nasazování a snímání kabelového krytu]

Položte měkký hadřík na stůl předem, aby se zabránilo poškrábání monitoru. Položte monitor na stůl čelní stranou dolů.

< Snímání krytu >

- ① Odstraňte kryt kabelu, jak je uvedeno v kroku 1.

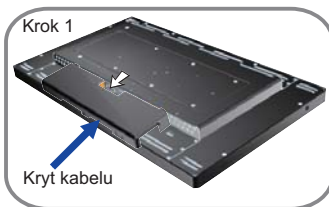

< Nasazování >

- ① Připojte kabely, jak je uvedeno v kroku 2, umístěte kryt kabelů a upevněte jej pevně pomocí šroubu.

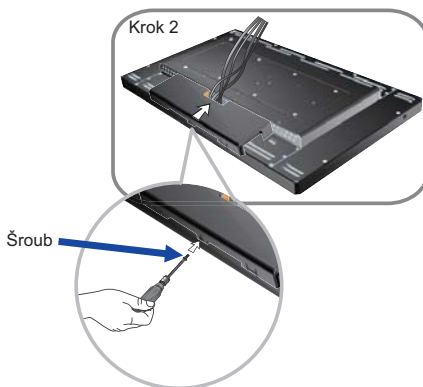

NASTAVENÍ POČÍTAČE

■ Načasování signálu

Změna požadované načasování signálů, jsou uvedeny na straně 26: Vhodné načasování.

■ Windows XP/Vista/7/8/8,1/10 Plug & Play

LCD monitor iiyama splňuje normu DDC2B VESA. Funkce Plug & Play běží pod Windows XP/Vista/7/8/8,1/10 po připojení monitoru k počítači kompatibilnímu se systémem DDC2B dodaným signálním kabelem.

Instalace do systému Windows XP: Váš počítač může vyžadovat soubor informací o monitorech iiyama, který je k dispozici na internetu na adrese

<http://www.iiyama.com>

POZNÁMKA

- Další informace ke stažení ovladače pro váš monitor s dotykovou obrazovkou můžete získat na výše uvedené webové stránce.
- Operační systémy Macintosh nebo Unix většinou nevyžadují ovladače monitoru. Další informace si vyžádejte od dodavatele svého počítače.

■ Postup zapínání hlavním vypínačem

Nejprve zapněte monitor a pak počítač.

■ Software ovladače dotykové obrazovky

Software a systém ovládání dotykové obrazovky se nemusí při startu vašeho počítače spustit pouhým dotykem obrazovky.

Ovládací software dotykové obrazovky může zůstat vypnutý kvůli funkci úspory energie, v závislosti na BIOS vašeho počítače. V takovém případě je třeba funkci úspory energie vypnout.

■ TOUCH podpora operačního systému

Microsoft Windows XP (64 bit a 32 bit)

Microsoft Windows Vista (64 bit a 32 bit)

Microsoft Windows 7 (64 bit a 32 bit)

Microsoft Windows 8 / 8.1 / 10 (64 bit a 32 bit)

Microsoft Windows CE 2.13 / 3.0, net 6.0

Mac OS9.x, OS X V10.4/10.5/10.6 & výše

Linux (Kernel2.4, 2.6x) & výše

Nepodporuje dřívější verze.

	Windows8/8.1/10	Windows7* ⁵	Windows7* ⁴	Vista	XP
Standardní myš* ¹	○	○	○	○	○
Dotykový digitalizátor* ²	○	○	○	○	×
Windows7 gesta* ³	○	○	×	×	×

	2K	Windows CE	XP Embedded	Mac OS9,OSX	Linux
Standardní myš* ¹	○	○	○	○	○
Dotykový digitalizátor* ²	×	×	×	×	×
Windows7 gesta* ³	×	×	×	×	×

*¹ Standardní myš (Kliknutí, Táhnutí, Dvojkliknutí a Pravé-kliknutí)

*² Dotykový digitalizátor(Kliknutí, Táhnutí / výběr, Dvojkliknutí, Pravé-kliknutí, Míhnutí a Vizualní zpětná vazba)

*³ Digitalizátor s dotykovými pohyby Windows7

*⁴ Windows 7 - Starter a Home Basic verze

*⁵ Windows 7 - Home Premium, Professional, Enterprise a Ultimate verze

OVLÁDÁNÍ MONITORU

Chcete-li vytvořit co nejlepší obraz, Váš iiyama LCD monitor byl nastaven ve výrobním závodě s KOMPATIBILNÍ NAČASOVÁNÍ, které je vyobrazeno na straně 26. Jste také schopni nastavit obraz tlačíkem podle pokynů uvedených níže. Pro podrobnější úpravy, viz strana 17 pro ÚPRAVY OBRAZU.

- 1 Stiskněte tlačítko MENU pro spuštění funkce OSD menu. K dispozici jsou další položky nabídky, které lze přepínat pomocí Δ / ∇ tlačítka.



- 2 Vyberte položku menu, která obsahuje ikonu nastavení týkající se nastavení, které chcete dělat. Stiskněte tlačítko SELECT.
- 3 Pomocí tlačítek Δ / ∇ zvolte vhodnou úpravu nebo nastavení.
- 4 Stiskněte tlačítko MENU pro odchod z menu a nastavení, která jste právě udělal. Proběhne automatické uložení.

Například pro korekci svislé polohy zvolte položku Menu  a poté stiskněte tlačítko SELECT. Potom pomocí tlačítek Δ / ∇ pro změnu nastavení vertikální polohy. Vertikální poloha displeje by se měla odpovídajícím způsobem měnit, když děláte to.

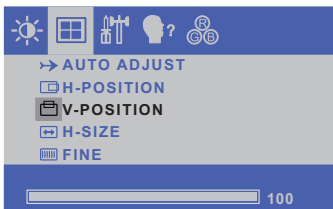









Stiskněte nakonec tlačítko MENU při skončení, všechny změny se uloží do paměti.

POZNÁMKA

- Pokud jsou tlačítka operace přerušena během nastavování nebo když čas nastavený pro OSD TIMEOUT uplynul, OSD zmizí.
- Stiskněte tlačítko MENU pro rychlé vypnutí OSD.
- Jakékoli změny se automaticky uloží do paměti, když OSD zmizí. Je třeba se vyvarovat vypnutí napájení při používání nabídky.
- Úprava položek H / V-POSITION, H-SIZE a FINE jsou uloženy pro každé časování signálu. Kromě těchto úprav, všechny ostatní úpravy mají pouze jedno nastavení, které se vztahuje na všechny časování signálu.

NASTAVENÍ OBSAHU MENU

		
Úprava položek	Problém / Možnost	Tlačítko ke stisknutí
CONTRAST KONTRAST Přímo	Příliš matné Příliš intenzivní	   
BRIGHTNESS * JAS Přímo	Příliš tmavá Příliš světlá	   

* Slouží k nastavení jasu při použití monitoru v temné místnosti, když obrazovka je příliš světlá.

Přímo

Můžete přejít na položky menu a zobrazit stupnici nastavení přímo pomocí následujícího tlačítka operace.

- CONTRAST : Stiskněte tlačítko ▽, kdy není menu zobrazeno.
- BRIGHTNESS : Stiskněte tlačítko △, kdy není menu zobrazeno.

Přímo

- Zámek Režimu:

Zobrazení VGA, HDMI nebo DisplayPort vstupu, když je monitor zapnutý, stiskněte tlačítko MENU a tlačítko ▽ současně.

* Pokud je systém OSD zamčený, nabídka OSD se nezobrazí. Stiskněte tlačítko MENU a tlačítko ▽ současně znovu.











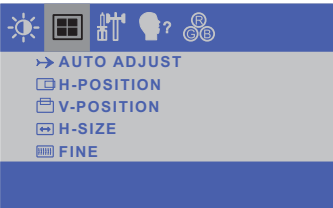



Objeví se následující nabídka OSD.

Úprava položek	Problém / Možnost	
POWER	LOCK	Hlavní vypínač uzamčen.
	UNLOCK	Hlavní vypínač odemčen.
OSD	LOCK	Nabídka OSD uzamčena.
	UNLOCK	Nabídka OSD odemčena.

- DOTYKOVOU FUNKCI ZAKÁZAT:

ON: Pokud není zobrazena nabídka, současným stiskem a podržením tlačítka MENU a SELECT tlačítka si v pravém horním rohu zobrazíte hlášení "DOTYKOVÁ FUNKCE DEAKTIVOVÁNA".

OFF: Pokud není zobrazena nabídka, stiskněte a podržte tlačítka MENU a SELECT po dobu asi 5 sekund, dokud hlášení "DOTYKOVÁ FUNKCE DEAKTIVOVÁNA" nezmizí.

 Jen analogový vstup	
Úprava položek	Problém / Možnost Tlačítko ke stisknutí
AUTO ADJUST *1 AUTO. NASTAVENÍ	Nastavte H / V-POSITION, H-SIZE a FINE automaticky.
H-POSITION H. POZICE	 Příliš vlevo  △  Příliš právo  ▽
V-POSITION V. POZICE	 Příliš nízká  △  Příliš vysoká  ▽
H-SIZE *2 PIXEL ČAS	 Příliš úzká  △  Příliš široký  ▽
FINE *2 FÁZE	Opravit blikajícího textu nebo čáry  △  ▽

*1 Pro dosažení nejlepších výsledků, použijte Auto Úpravu ve spojení s nastavením vzoru. Viz strana 17 pro ÚPRAVA OBRAZU.

*2 Viz strana 17 pro ÚPRAVA OBRAZU.

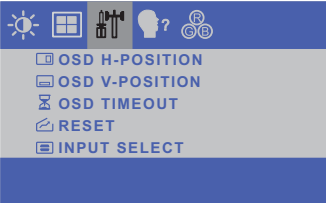









Úprava položek	Problém / Možnost	Tlačítko ke stisknutí
OSD H-POSITION OSD H. POZICE	OSD je příliš vlevo OSD je příliš vpravo	△ ▽
OSD V-POSITION OSD V. POZICE	OSD je příliš nízké OSD je příliš vysoké	△ ▽
OSD TIMEOUT DOBA ZOBRAZENÍ OSD	Můžete nastavit dobu trvání OSD menu v rozmezí 5 až 60 sekund.	△ ▽
RESET RESET	Nastavení továrních dat je obnoveno.	
INPUT SELECT VOLBA VSTUPŮ Přímo	AUTO	Vyhledejte dostupný vstupní zdroj a zvolte možnost automaticky.
	VGA	Vyberte analogový vstup.
	HDMI	Vyberte digitální(HDMI) vstup.
	DisplayPort	Vyberte digitální(DisplayPort) vstup.
POZNÁMKA	Bude automaticky vybrán, když je jen jeden zdroj pomocí. V úsporném režimu je přepínání vstupů zakázáno. Vstupní zdroj je pevně stanoven, není vybrán automaticky, když jsou VGA, HDMI a DisplayPort vybrány.	

Přímo

Můžete přejít na položky menu a zobrazit stupnici nastavení přímo pomocí následujícího tlačítka operace.

- INPUT SELECT: Při vypnutém zobrazení nabídky stiskněte a podržte tlačítko SELECT po dobu asi 5 sekund. Pokud jsou signály VGA, HDMI a DisplayPort připojeny ke zdroji signálu, můžete mezi nimi přepínat opakovaným stiskem tlačítka SELECT.

			
Úprava položek	Problém / Možnost		Tlačítko ke stisknutí
 OSD LANGUAGE OSD JAZYK	ENGLISH	Angličtina	ESPAÑOL
	FRANÇAIS	Francouzština	日本語
	DEUTSCH	Němčina	繁體字
	ITALIANO	Italština	简体字
			Španělština
			Japonština
			Tradiční čínština
			Zjednodušená čínština

		
Úprava položek	Problém / Možnost	Tlačítko ke stisknutí
 COLOR TEMP. TEPLOTA BAREV	9300	Namodralá bílá
	6500	Načervenalá bílá
	5500	Zelenavě bílá
	7500	Žlutavě bílá
	User	RED ČERVENÁ
Uživatelské	GREEN ZELENÁ	Příliš silná
	BLUE MODRÁ	
		   

ÚPRAVA OBRAZOVKY

Upravte obráz podle níže uvedeného postupu a získate požadovaný obraz při výběru analogového vstupu.

- Úpravy obrazovky uvedené v této příručce jsou určeny pro nastavení polohy obrazu a minimalizaci blikání nebo rozmazání pro konkrétní počítač.
- Monitor je navržen tak, aby poskytl nejlepší výkon v rozlišení 1920 × 1080, ale neposkytuje nejlepší v rozlišení nižším než 1920 × 1080, protože obraz se automaticky zvětší, aby se vešel na celou obrazovku. Doporučuje se pracovat v rozlišení 1920 × 1080 při normálním používání.
- Zobrazení textu nebo čar bude rozmazané nebo nepravidelné tloušťky, když je obraz roztažen kvůli procesu zvětšení obrazovky.
- Je vhodnější upravit polohu obrazu a frekvenci s ovládacími prvky monitoru, než počítačovým softwarem nebo utilitami.
- Proveďte úpravy po zahřívací době nejméně třicet minut.
- Mohou být provedeny dodatečné úpravy požadované po Automatickém nastavení v závislosti na rozlišení a časování signálu.
- Automatické nastavení nemusí fungovat správně při zobrazení obrazu jiném, než je nastavení obrazovky. V tomto případě je nutné ruční nastavení.

Existují dva způsoby, jak upravit obrazovku. Jednou z možností je automatické nastavení. Druhým způsobem je provedení každého nastavení ručně.

Proveďte Automatické nastavení, když je monitor připojen do nového počítače, nebo rozlišení se změní. Pokud obrazovka bliká nebo je rozmazaná, nebo obraz nevejde na displej po provedení automatického nastavení, je nutná ruční úprava. Obě úpravy by měly být provedeny pomocí nastavení obrazovky vzoru (Test.bmp) získané prostřednictvím webové stránky Iiyama (<http://www.iiyama.com>).

Upravte obraz podle níže uvedeného postupu a získate požadovaný obraz.

Tato příručka vysvětluje nastavení pod OS Windows®.

- ① Zobrazit obraz v optimálním rozlišení.
- ② Zadejte Test.bmp (vzor nastavení obrazovky) na tapetu.

POZNÁMKA

- Obráťte se na příslušnou dokumentaci pro tuto činnost.
- Test.bmp je v rozlišení 1280 × 1024. Nastavení polohy displeje na střed v dialogovém okně nastavení tapety.

[Vzor nastavení]

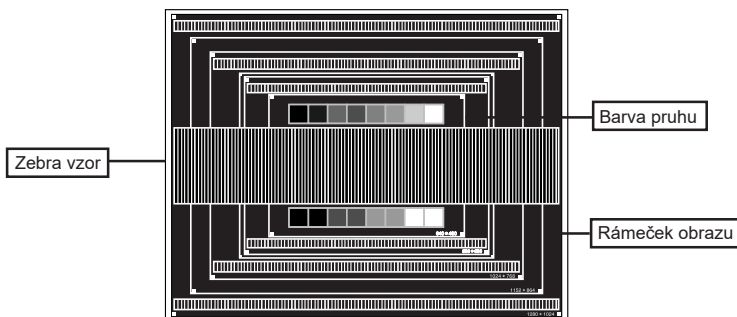

- ③ Stiskněte tlačítko SELECT. (Automatické nastavení)
- ④ Nastavte obraz ručně podle následujících pokynů , když obrazovka bliká nebo je rozmazaná, nebo se obraz nevejde na displej po provedení automatického nastavení.
- ⑤ Nastavte V-POSITION tak, aby se horní a spodní rám obrazu se vešel do zobrazovací oblasti.

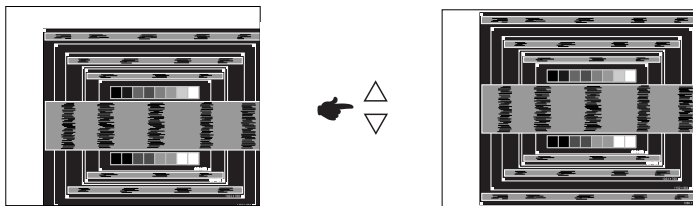

- ⑥ 1) Nastavte H-POSITION tak, že se levá strana obrazu přesune do levého okraje zobrazovací plochy.

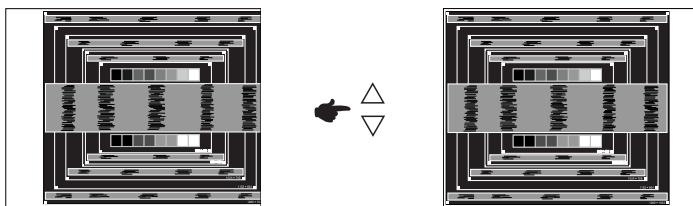

- 2) Natáhněte pravou stranu obrazu na pravý okraj displeje plochy úpravou H-SIZE.

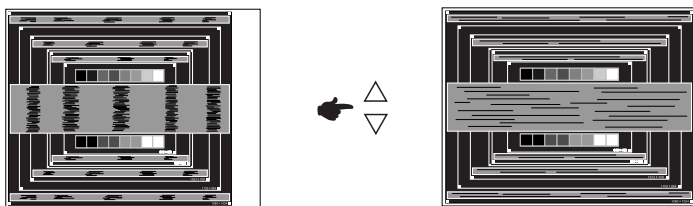

- POZNÁMKA**
- Když levá strana obrazu se pohybuje od levého okraje zobrazovací plochy při nastavení H-SIZE, upravte kroky 1) a 2).
 - Dalším způsobem, jak provést nastavení H-SIZE je opravit svislé vlnovky vzorem zebra.
 - Obraz může během úpravy H-SIZE, H-POSITION a V-POSITION, blikat.
 - V případě, že rámeček obrazu je větší nebo menší, než je zobrazení plochy po úpravě H-SIZE, zopakujte kroky od bodu ③.

- ⑦ Nastavte FINE k opravě horizontálních vln, blikání nebo rozmazání ve vzoru zebra.

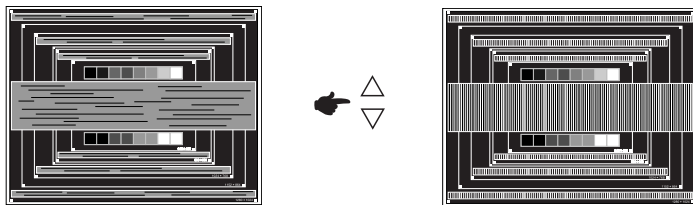

- POZNÁMKA**
- V případě, že silný záblesk nebo rozostření zůstane na části obrazovky, opakujte kroky ⑥ a ⑦, protože H-SIZE nemusí být správně nastaven.
 - Nastavte H-POSITION po úpravě FINE, jestliže se horizontální poloha pohybuje během nastavování.

- ⑧ Upravte jas a barvu k získání požadovaného obrazu po dokončení úpravy H-SIZE a FINE.

Vložte zpět svou oblíbenou tapetu.

POWER MANAGEMENT FUNKCE

Funkce power management tohoto produktu je v souladu s požadavky úsporného programu VESA DPMS. Pokud je aktivován, automaticky sníží zbytečnou spotřebu energie monitoru, když není počítač používán.

Chcete-li použít tuto funkci, monitor musí být připojen k VESA DPMS kompatibilnímu počítači. K dispozici je krok power management monitoru, jak je popsáno níže. Funkce power management, včetně všech nastavení časovače, je nakonfigurován v operačním systému. Zkontrolujte příručku k operačnímu systému a informujte se o tom, jak může být nakonfigurován.

■ Režim Power Management

Když H-sync signál / V-sync signál / H a V synchronizace signálů z počítače jsou vypnuty, monitor přejde do režimu power management, který snižuje spotřebu energie na méně než 1W. Obrazovka ztmavne a indikátor napájení se změní na oranžovou. Od režimu power management se obraz objeví v několika sekundách, když se dotknete klávesnice nebo myši.

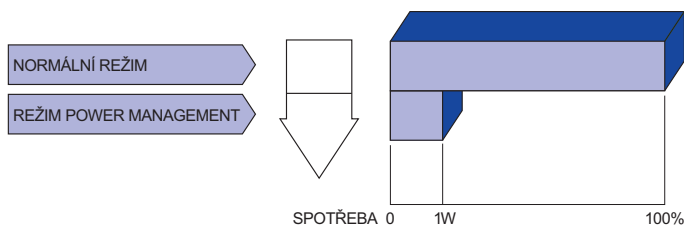

POZNÁMKA

- I když používáte režim power management, monitor spotřebovává elektřinu. Vypněte spínač napájení vždy, když monitor nepoužíváte, v noci a o víkendech, aby se zabránilo zbytečné spotřebě energie.
- Je možné, že video signál z počítače, může při H nebo V sync signálů chybět. V tomto případě POWER MANAGEMENT nemusí pracovat správně.

ŘEŠENÍ PROBLÉMŮ

Pokud monitor nefunguje správně, postupujte podle níže uvedených kroků pro možné řešení problému.

1. Provedte úpravy popsané v OVLÁDÁNÍ MONITORU, v závislosti na problému, který máte. Pokud monitoru nefunguje obraz, přejděte na 2.
2. Podívejte se na následující body, pokud nemůžete najít příslušnou položku v OVLÁDÁNÍ MONITORU, nebo v případě, že problém přetrvává.
3. Pokud jste se setkali s problémem, který není popsán níže, nebo nemůžete problém opravit, ukončete používání monitoru a obraťte se na svého prodejce nebo iiyama servisní středisko pro další pomoc.

Problém	Kontrola
① Nezobrazí se obraz.	<input type="checkbox"/> AC adaptér je pevně usazen v konektoru. <input type="checkbox"/> Napájecí kabel je pevně usazen v zásuvce AC adaptéru. <input type="checkbox"/> Napájecí kabel je pevně usazen v patici. <input type="checkbox"/> Spínač napájení je zapnutý. <input type="checkbox"/> AC zásuvka je pod napětím. Prosím, zkontrolujte s jiným zařízením. <input type="checkbox"/> Je-li spoušči obrazovky v aktivním režimu, dotkněte se klávesnice nebo myši. <input type="checkbox"/> Zvyšte kontrast a / nebo jas. <input type="checkbox"/> Počítač je zapnutý. <input type="checkbox"/> Signální kabel je správně připojen. <input type="checkbox"/> Signální načasování počítače je v specifikaci monitoru. <input type="checkbox"/> Pokud je monitor v úsporném režimu, dotkněte se klávesnice nebo myši.
② Obrazovka není synchronizována.	<input type="checkbox"/> Signální kabel je správně připojen. <input type="checkbox"/> Signální načasování počítače je v specifikaci monitoru. <input type="checkbox"/> Video výstup počítače je ve specifikaci monitoru.
③ Pozice obrazu není ve středu.	<input type="checkbox"/> Signální načasování počítače je v specifikaci monitoru.
④ Obrazovka je příliš světlá nebo příliš tmavá.	<input type="checkbox"/> Video výstup počítače je ve specifikaci monitoru.
⑤ Obrazovka se třese.	<input type="checkbox"/> Napájecí napětí je ve specifikaci monitoru. <input type="checkbox"/> Signální načasování počítače je v specifikaci monitoru.
⑥ Dotyková obrazovka nereaguje.	<input type="checkbox"/> Kabel USB je pevně zastrčen do zásuvky. <input type="checkbox"/> Ovládací software dotykové obrazovky je instalován.
⑦ Poloha dotyku se neposunuje.	<input type="checkbox"/> Kalibrační funkce je nastavena správně.

INFORMACE O RECYKLACI

Pro lepší ochranu životního prostředí, prosím, nevyhazujte Váš monitor.

Prosím navštivte naše webové stránky: www.iiyama.com / recycle pro recyklaci monitoru.

PŘÍLOHA

Design a technické údaje se mohou změnit bez předchozího upozornění.

SPECIFIKACE : ProLite TF2234MC-B5X

Dotyková obrazovka	Technologie	Kapacitní 10pt dotyková
	Propustnost světla	90%
	Tvrдость	7H
	Tloušťka	1,5mm
	Komunikační systém	USB
Velikost kategorie		22"
LCD Panel	Technologie panelu	IPS
	Velikost	Úhlopříčka: 21,5" (55cm)
	Rozteč bodů	0,247mm H × 0,247mm V
	Jas	250cd/m ² (typický), 220cd/m ² (s dotykovým panelem)
	Kontrastní poměr	1000 : 1 (typický: s dotykovým panelem)
	Pozorovací úhel	Horizontální : 178 stupňů, Vertikální: 178 stupňů (typický)
	Doba odezvy	>8ms (šedá-šedá)
Barvy displeje		Přibližně 16,7M
Sync Frequency		Horizontální: 30,0-84,0kHz, Vertikální: 56-76Hz
Maximální rozlišení		1920 × 1080, 2,1 MegaPixelů
Vstupní konektor		VGA, HDMI, DisplayPort
Plug & Play		VESA DDC2B™
Vstupní Sync Signál		Samostatná sync: TTL, pozitivní nebo negativní
Vstupní video signál		Analogový: 0,7Vp-p (Standard), 75Ω, pozitivní Digitální: HDMI, DisplayPort
Maximální velikost obrazovky		476,6mm Š × 268,1mm V / 18,8" Š × 10,6" V
Napájení		12VDC, 4A
AC Adaptér (Příslušenství)		Vstup: 100-240VAC, 50/60Hz
Spotřeba energie* ¹		18W typický, režim Power management: max. 1W
Rozměry / Hmotnost netto		517,5 × 313,5 × 46,0mm / 20,4 × 12,3 × 1,8" (Š×V×H) 4,4kg / 9,7lbs
Provozní prostředí	Provoz:	Teplota 0 až 40 ° C / 32 až 104 ° F Vlhkost 20 až 80% (bez kondenzace)
	Skladování:	Teplota -20 až 60°C / -4 až 140°F Vlhkost 10 až 90% (bez kondenzace)
Schválení		CE, TÜV-Bauart, cULus, VCCI, CU, IP65* ²

POZNÁMKA

*¹ USB zařízení není připojeno.

*² Zařízení splňuje normu IP65 : pouze přední strana

SPECIFIKACE : ProLite TF2234MC-B5AGB

Dotyková obrazovka	Technologie	Kapacitní 10pt dotyková
	Propustnost světla	85%
	Tvrdoost	6H
	Tloušťka	1,5mm
	Komunikační systém	USB
Velikost kategorie		22"
LCD Panel	Technologie panelu	IPS
	Velikost	Úhlopříčka: 21,5" (55cm)
	Rozteč bodů	0,247mm H × 0,247mm V
	Jas	350cd/m ² (typický), 300cd/m ² (s dotykovým panelem + AG povlak)
	Kontrastní poměr	1000 : 1 (typický: s dotykovým panelem)
	Pozorovací úhel	Horizontální : 178 stupňů, Vertikální: 178 stupňů (typický)
	Doba odezvy	>8ms (šedá-šedá)
Barvy displeje		Přibližně 16,7M
Sync Frequency		Horizontální: 30,0-84,0kHz, Vertikální: 56-76Hz
Maximální rozlišení		1920 × 1080, 2,1 MegaPixelů
Vstupní konektor		VGA, HDMI, DisplayPort
Plug & Play		VESA DDC2B™
Vstupní Sync Signál		Samostatná sync: TTL, pozitivní nebo negativní
Vstupní video signál		Analogový: 0,7Vp-p (Standard), 75Ω, pozitivní Digitální: HDMI, DisplayPort
Maximální velikost obrazovky		476,6mm Š × 268,1mm V / 18,8" Š × 10,6" V
Napájení		12VDC, 4A
AC Adaptér (Příslušenství)		Vstup: 100-240VAC, 50/60Hz
Spotřeba energie* ¹		18W typický, režim Power management: max. 1W
Rozměry / Hmotnost netto		517,5 × 313,5 × 46,0mm / 20,4 × 12,3 × 1,8" (Š×V×H) 4,4kg / 9,7lbs
Provozní prostředí		Provoz: Teplota 0 až 40 ° C / 32 až 104 ° F Vlhkost 20 až 80% (bez kondenzace) Skladování: Teplota -20 až 60°C / -4 až 140°F Vlhkost 10 až 90% (bez kondenzace)
Schválení		CE, TÜV-Bauart, cULus, VCCI, CU, IP65* ²

POZNÁMKA *¹ USB zařízení není připojeno.

*² Zařízení splňuje normu IP65 : pouze přední strana

ROZMĚRY : ProLite TF2234MC

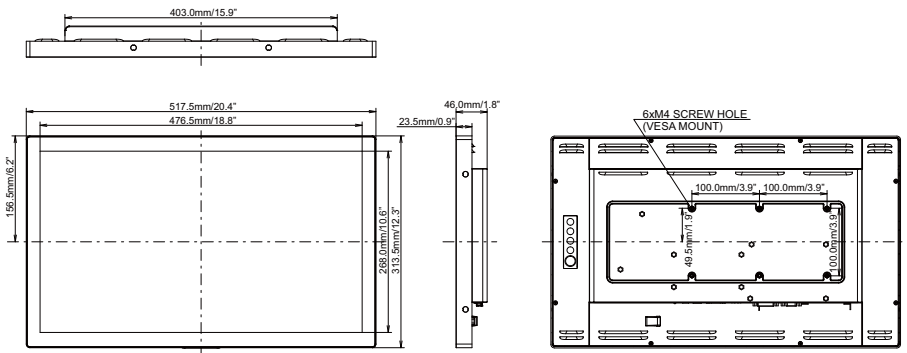

ROZMĚRY : L-DRŽÁK

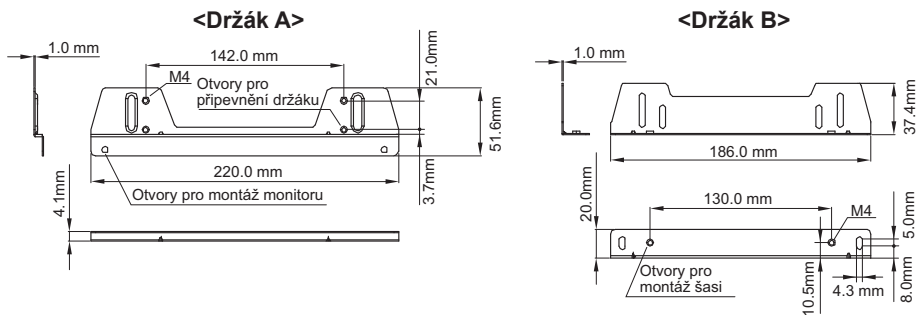

ODPOVÍDAJÍCÍ ČASOVÁNÍ

Režim Video			Horizontální frekvence	Vertikální frekvence	Dot Clock
VESA	VGA	640 × 480	31,469kHz	59,940Hz	25,175MHz
			37,500kHz	75,000Hz	31,500MHz
			37,861kHz	72,809Hz	31,500MHz
	SVGA	800 × 600	35,156kHz	56,250Hz	36,000MHz
			37,879kHz	60,317Hz	40,000MHz
			46,875kHz	75,000Hz	49,500MHz
			48,077kHz	72,188Hz	50,000MHz
	XGA	1024 × 768	48,363kHz	60,004Hz	65,000MHz
			56,476kHz	70,069Hz	75,000MHz
			60,023kHz	75,029Hz	78,750MHz
	SXGA	1280 × 1024	63,981kHz	60,020Hz	108,000MHz
			79,976kHz	75,025Hz	135,000MHz
	WXGA+	1440 × 900	55,935kHz	59,887Hz	106,500MHz
	WSXGA+	1680 × 1050	65,290kHz	59,954Hz	146,250MHz
	Full HD	1920 × 1080	67,500kHz	60,000Hz	148,500MHz