

BEDIENUNGSANLEITUNG

Pro Lite

LCD Monitor

DEUTSCH

Pro Lite LH3275HS
Pro Lite LH4375UHS
Pro Lite LH5075UHS
Pro Lite LH5575UHS
Pro Lite LH6575UHS
Pro Lite LH7575UHS
Pro Lite LH8675UHS

Wir gratulieren Ihnen zu Ihrer Entscheidung für den iiyama TFT-Monitor und bedanken uns für das Vertrauen, das Sie uns entgegenbringen. Damit Ihre Arbeit nicht durch Fehleinstellungen getrübt wird, bitten wir Sie, sich einige Minuten Zeit zu nehmen und dieses Handbuch durchzulesen, bevor Sie Ihren neuen iiyama TFT-Monitor das erste Mal in Betrieb nehmen.

Bitte bewahren Sie diese Anleitung zum späteren Nachschlagen sorgfältig auf.

ERKLÄRUNG DER CE-KONFORMITÄT

Dieser LCD Flachbildschirm entspricht den Anforderungen der EG/EU Richtlinien 2014/53/EU, "RED Richtlinie", 2009/125/EG, "ErP Richtlinien" und 2011/65/EU, "RoHS Richtlinien".

Die Anforderungen zur Störfestigkeit werden eingehalten bei einer Benutzung im Wohnbereich, in Geschäft und Gewerbebereichen sowie in Kleinbetrieben, sowohl innerhalb als auch ausserhalb der Gebäude. Alle Einsatzorte sind dadurch gekennzeichnet, dass sie direkt an die öffentliche Niederspannungs-Stromversorgung angeschlossen sind.

Erklärung zur Strahlenbelastung:

Dieses Gerät entspricht den CE-Grenzwerten für die Strahlenbelastung, die für eine unkontrollierte Umgebung festgelegt wurden. Dieses Gerät sollte mit einem Mindestabstand von 20 cm zwischen dem Strahler und dem Körper installiert und betrieben werden.

Der Betriebsfrequenzbereich und die maximale Ausgangsleistung (EIRP) sind unten aufgeführt: PL4375U

Funktion	Frequenz	Maximale Ausgangsleistung (EIRP)
WLAN	2412-2472 MHz	19,851 dBm
	5180-5240 MHz	22,109 dBm
	5260-5320 MHz	22,163 dBm
	5500-5700 MHz	22,281 dBm
	5745-5825 MHz	13,118 dBm

PL5075U & PL5575U & PL6575U & PL7575U & PL8675U

Funktion	Frequenz	Maximale Ausgangsleistung (EIRP)
WLAN	2412-2472 MHz	19,19 dBm
	5180-5240 MHz	20,75 dBm
	5260-5320 MHz	20,75 dBm
	5500-5700 MHz	20,66 dBm
	5745-5825 MHz	11,64 dBm

IYYAMA CORPORATION: Wijkermeerstraat 8, 2131 HA Hoofddorp, The Netherlands

Modell Nr. : PL3275, PL4375U, PL5075U, PL5575U, PL6575U, PL7575U, PL8675U



Wir empfehlen Ihnen, gebrauchte und nicht mehr benötigtes Equipment fachgerecht zu recyceln. Nützliche Informationen hierzu erhalten Sie bei Ihrem Fachhändler, Ihrem iiyama Service-Center und im Internet unter: <https://iiyama.com>.

- Änderungsrechte vorbehalten.
- Alle verwendeten Handelsnamen und -marken sind Eigentum der jeweiligen Besitzer.
- Eprel-Registrierungsnummer

LH4375UHS-B1AG : 1859802

LH5075UHS-B1AG : 1886828

LH5575UHS-B1AG : 1868585

LH6575UHS-B1AG : 1875476

LH7575UHS-B1AG : 1886880

LH8675UHS-B1AG : 1881890

INHALTSÜBERSICHT

FÜR IHRE SICHERHEIT	1
SICHERHEITSHINWEISE	1
BESONDERE HINWEISE ZU LCD-MONITOREN	3
KUNDENDIENST	5
REINIGUNGSHINWEISE	5
VOR DER BEDIENUNG DES MONITORS	6
LEISTUNGSMERKMALE	6
PACKUNGSINHALT	7
AUSPACKEN	7
FUNKTIONSELEMENTE UND ANSCHLÜSSE	8
INSTALLATION	12
FUNCTIES VAN AFSTANDSBEDIENING	14
VORBEREITUNG DER FERNBEDIENUNG	15
FERNBEDIENUNGS ID	16
GRUNDFUNKTIONEN	17
MONITOR ANSCHLIESSEN : ProLite LH3275HS	19
MONITOR ANSCHLIESSEN : ProLite LH4375UHS / ProLite LH5075UHS / ProLite LH5575UHS / ProLite LH6575UHS ..	20
MONITOR ANSCHLIESSEN : ProLite LH7575UHS / ProLite LH8675UHS	21
COMPUTER-EINSTELLUNG	24
MONITOR BEDIENEN	25
MENÜINHALT EINSTELLEN	26
STANDBY FUNKTION	48
FEHLERSUCHE	49
INFORMATIONEN ZUM RECYCLING	50
ANHANG	51
TECHNISCHE DATEN : ProLite LH3275HS-B1AG	51
TECHNISCHE DATEN : ProLite LH4375UHS-B1AG	52
TECHNISCHE DATEN : ProLite LH5075UHS-B1AG	53
TECHNISCHE DATEN : ProLite LH5575UHS-B1AG	54
TECHNISCHE DATEN : ProLite LH6575UHS-B1AG	55
TECHNISCHE DATEN : ProLite LH7575UHS-B1AG	56
TECHNISCHE DATEN : ProLite LH8675UHS-B1AG	57
ABMESSUNGEN : ProLite LH3275HS	58
ABMESSUNGEN : ProLite LH4375UHS	58
ABMESSUNGEN : ProLite LH5075UHS	59
ABMESSUNGEN : ProLite LH5575UHS	59
ABMESSUNGEN : ProLite LH6575UHS	60
ABMESSUNGEN : ProLite LH7575UHS	60
ABMESSUNGEN : ProLite LH8675UHS	61
KONFORMES TIMING	61

FÜR IHRE SICHERHEIT

SICHERHEITSHINWEISE

ACHTUNG

BEI GEFAHR ABSCHALTEN

Sollten Sie irgendwelche unnormale Erscheinungen wie Rauch, Geräusche oder Gerüche bemerken, schalten Sie sofort den Monitor aus und trennen Sie den Netzstecker vom Gerät. Benachrichtigen Sie dann bitte Ihren Fachhändler oder das iiyama Service-Mitte. Fortgesetzter Betrieb kann gefährlich sein und zu einem Brand oder zu Stromschlägen führen.

GEHÄUSE NIEMALS ÖFFNEN

Im Innern des Gerätes sind spannungsführende Teile frei zugänglich. Bei Entfernung des Gehäuses setzen Sie sich der Gefahr aus, einen Brand auszulösen oder einen Stromschlag zu erleiden.

KEINE FREMDGEGENSTÄNDE IN DAS GERÄT STECKEN

Bitte führen Sie keine festen Gegenstände oder flüssigen Materialien in den Monitor ein. Im Falle eines Unfalls schalten Sie bitte Ihren Monitor sofort ab und trennen Sie den Netzstecker vom Gerät. Benachrichtigen Sie dann bitte Ihren Fachhändler oder das iiyama Service-Mitte. Sollte sich ein Gegenstand im Innern des Monitors befinden, kann das zu einem Brand, Kurzschlüssen oder anderen Beschädigungen führen.

STELLEN SIE DEN MONITOR AUF EINE SICHERE UND STABILE UNTERLAGE

Sollten Sie den Monitor fallen lassen, besteht Verletzungsgefahr.

BENUTZEN SIE DEN MONITOR NICHT IN DER NÄHE VON WASSER

Benutzen Sie den Monitor nicht an einer spritzwassergefährdeten Stelle. Sollte Wasser in den Monitor gelangen, kann dies zu Brandgefahr oder Stromschlägen führen.

BEACHTEN SIE DIE RICHTIGE BETRIEBSSPANNUNG

Achten Sie auf die Einhaltung der spezifizierten Spannungswerte. Die Benutzung einer falschen Stromspannung kann zu Fehlfunktionen, Brandgefahr oder Stromschlägen führen.

KABEL SCHÜTZEN

Schützen Sie Ihre Kabel vor mechanischer Belastung (Quetschung, Zug). Beschädigte Kabel führen zu Brandgefahr oder Kurzschlüssen.

WIDRIGE WETTERBEDINGUNGEN

Es empfiehlt sich, den Monitor nicht während heftiger Gewitter zu benutzen, da es durch Spannungsschwankungen zu Fehlfunktionen kommen kann. Um Stromschläge zu vermeiden, ist es ratsam, während solch widriger Witterungsbedingungen das Stromkabel nicht zu berühren.

VORSICHT

UMGEBUNGSBEDINGUNGEN

Installieren Sie den Monitor nicht in Umgebungsbedingungen, wo es rapide Temperaturschwankungen, hohe Luftfeuchtigkeit oder stark staubige Luft gibt, da es sonst zu Brandgefahr, Kurzschlüssen oder anderen Beschädigungen kommen kann. Vermeiden Sie es ebenfalls, den Monitor so aufzustellen, dass er direkter Sonneneinstrahlung oder einer anderen Lichtquelle ausgesetzt wird.

STELLEN SIE DEN MONITOR NICHT AUF EINE WACKLIGE UNTERLAGE

Der Monitor könnte herunterfallen und jemanden verletzen. Bitte legen Sie ebenfalls keine schweren Gegenstände auf den Monitor und achten Sie darauf, dass die Kabel so verlegt sind, dass niemand darüber stolpern kann und sich dabei verletzt.

BELÜFTUNG SICHERSTELLEN

Die Lüftungsschlitze sollen für ausreichende Belüftung sorgen. Achten Sie darauf, dass Sie die Belüftungsschlitze des Monitors nicht verdecken, da ansonsten Brandgefahr besteht. Um ausreichende Belüftung zu gewährleisten, lassen Sie bitte mindestens 10 cm Platz zwischen Monitor und Wand.

Die Aufstellung des Monitors auf dem Rücken, seitlich oder auf dem Kopf liegend kann zu Beschädigungen führen. Achten Sie darauf, dass Sie den Monitor auf eine feste Unterlage stellen.

ENTFERNEN SIE DIE KABEL, BEVOR SIE DEN MONITOR TRANSPORTIEREN

Wenn Sie den Monitor bewegen, müssen Sie vorher den Monitor ausschalten, den Netzstecker ziehen und darauf achten, dass das Signalkabel abgezogen ist. Wenn Sie die Kabel nicht entfernen, könnte dies zu Brandgefahr oder Kurzschlüssen führen.

NETZSTECKER ZIEHEN

Sollten Sie den Monitor über längere Zeit nicht benutzen, raten wir das Gerät vom Stromnetz zu trennen, um Unfallgefahren zu vermeiden.

AUS- UND EINSTECKEN

Nehmen Sie beim Aus- und Einstecken immer den Stecker in die Hand. Ziehen Sie niemals an der Stromleitung, sondern immer am Stecker, ansonsten könnte dies zu Brandgefahr oder Stromschlägen führen.

BERÜHREN SIE DEN STECKER NICHT MIT FEUCHTEN HÄNDEN

Ausstecken des Monitors mit nassen Händen kann zu einem Stromschlag führen.

WENN SIE DEN MONITOR AUF IHREN COMPUTER STELLEN MÖCHTEN

vergewissern Sie sich, dass Ihr Computer stabil genug ist um das Gewicht des Monitors zu tragen, ansonsten könnte dies zu Beschädigungen an Ihrem Computer führen.

SONSTIGES

ERGONOMISCHE HINWEISE

Um eine Ermüdung der Augen auszuschliessen, sollten Sie den Monitor nicht vor einem grellen Hintergrund oder in einem dunklen Raum benutzen. Um optimalen Sehkomfort zu gewährleisten, sollte die Oberkante des Monitors knapp unterhalb Ihrer Augenhöhe liegen und der Abstand zwischen Augen und Monitor 40-60 cm betragen. Wenn Sie den Monitor länger benutzen, sollten Sie mindestens 10 Minuten pro Stunde nicht in den Monitor schauen, um eine Überanstrengung der Augen zu vermeiden.

BESONDERE HINWEISE ZU LCD-MONITOREN

- Die folgenden Symptome stellen keine Störung dar, sondern sind normal:

HINWEIS

- Wenn Sie das erste Mal Ihren LCD-Monitor anschalten, kann es bedingt durch Ihren Computer eintreten, dass das wiedergegebene Bild nicht in richtiger Grösse auf dem Monitor dargestellt wird. In diesem Fall stellen Sie bitte die Bildgrösse richtig ein.
 - Leicht ungleiche Helligkeit je nach verwendetem Desktop-Layout.
 - Sollten Sie nachdem Sie ein Bild über Stunden unverändert angezeigt haben, auf ein neues Bild wechseln, kommt es bauartbedingt zu einem sogenannten Geisterbild. Dieses Geisterbild verschwindet nach einiger Zeit von selbst oder Sie schalten das Gerät für einen längeren Zeitraum aus.
- Das LCD ist nicht für den Aussenbetrieb entwickelt.
 - Das LCD ist nicht für ein Betrieb in horizontaler/liegender Position entwickelt.
 - Wenn Sie ein längeres Video Kabel als das mitgelieferte Kabel verwenden, kann es zu Bildqualitätverlusten führen.

BETRIEBSDAUER / ANWENDUNGSBEDINGUNGEN

Maximale Betriebsstunden des Produkts ohne Unterbrechung gemäß den Installations Richtlinien in einer sauberen und temperaturgeregelten Umgebung: 24/7 Stunden
Das LCD ist für einen Betrieb im Quer-/Hochformat ausgelegt.

GEISTERBILDER / BILDEINBRAND

Bitte beachten Sie, dass bei allen LCD-Bildschirmen es bauartbedingt zu Geisterbilder bzw. Einbrenn-Effekten kommen kann. Dieses geschieht dann wenn statische Bilder über eine längere Zeit dargestellt werden.

Geisterbilder ist keine permanente Eigenschaft, eine statische Bilddarstellung über eine längere Zeit, sollten allerdings vermieden werden.

Um Geisterbildern entgegen zu wirken bzw. wieder zu vermindern gilt folgende Faustregel.

den Monitor über den gleichen Zeitraum, wie das Statische dargestellt wurde, ausschalten.

z.B. wurde ein statisches Bild eine Stunde lang dargestellt und dadurch Geisterbilder entstanden sind, sollte der Monitor über eine Stunde lang ausgeschaltet werden um das Geisterbild wieder zu beseitigen.

Für alle LFD Produkte empfehlen wir regelmäßig bewegte Bilder darzustellen oder einen Bildschirmschoner bei Inaktivität zu verwenden. Sie könnten den Monitor auch ausschalten wenn er nicht in Gebrauch ist um solchen Effekten präventiv vorzubeugen.

Eine andere Möglichkeit, um das Risiko von Geisterbilder zu reduzieren ist, die Lüfter-Funktion (falls vorhanden) im Menü zu aktivieren, die Hintergrundbeleuchtung auf niedrig einzustellen und eine niedrige Helligkeitseinstellungen zu verwenden. Eine Vermeidung von starken Kontrastübergängen (Schwarz/Weiß Übergänge) im Content ist vorteilhaft.

ZUR VERWENDUNG IM ÖFFENTLICHEN BEREICH

■ Einbrenn-Effekt bei LCD-Bildschirmen

Wenn ein statisches Bild stundenlang dargestellt wird, verbleibt in der Nähe der Elektroden innerhalb des LCD-Bildschirms eine elektrische Ladespur, Geisterbilder / Image Persistenz können dadurch entstehen.

Image Persistenz ist keine permanente Eigenschaft.

■ Empfehlungen

Um permanent Darstellungen zu verhindern und die Lebenserwartung der LCD monitor zu verlängern, empfehlen wir folgendes:

1. Vermeiden Sie statische Bilder über eine längere Zeit darzustellen - ändern sie eine statische Darstellung regelmäßig.
2. Schalten Sie den Monitor, per Fernbedienung, der Zeitplan Steuerung oder der Standby Funktion, bei Nichtbenutzung aus.
3. Überprüfen Sie in den Einstellungen des Menüs die Funktionen "Pixel Shift" usw. und aktivieren Sie es, wenn verfügbar. Dadurch wird der Einbrenn-Effekt des Bildes reduziert.
4. Wenn der Monitor in Umgebungen mit hoher Umgebungstemperatur oder in einer geschlossenen Position installiert ist, aktivieren Sie die Lüfter-, die Screen Saver- und Low Brightness-Funktionen über das Menu.
5. Eine Installation von einer zusätzlichen aktive Kühlung.
6. Wir empfehlen dringend die Nutzung einer zusätzlichen aktiven Kühlung mit Ventilatoren bei längeren Betriebszeiten oder hohen Umgebungstemperaturen.

KUNDENDIENST

- HINWEIS** ■ Sollten Sie den Monitor für eine Service-Reparatur versenden müssen und Sie verfügen nicht mehr über die Originalverpackung, so wenden Sie sich bitte an Ihren Fachhändler, der Ihnen bei der Beschaffung einer Ersatz-Verpackung behilflich sein wird.

REINIGUNGSHINWEISE

- ACHTUNG** ■ Ziehen Sie aus Sicherheitsgründen immer den Netzstecker, bevor Sie den Monitor reinigen.

- VORSICHT** ■ Sollten während der Reinigung flüssige oder feste Materialien in den Monitor gelangt sein, schalten Sie bitte Ihren Monitor sofort ab und ziehen Sie den Netzstecker ab. Benachrichtigen Sie dann bitte Ihren Fachhändler.

- HINWEIS** ■ Die Bildschirmoberfläche nicht mit einem rauen Gegenstand reinigen.
■ Verwenden Sie unter keinen Umständen scharfe Reinigungsmittel wie nachfolgend aufgeführt. Diese Mittel beschädigen die Bildschirmoberfläche und greifen das Finish an.
- | | | |
|---------------|--------------|--------------------|
| Verdüner | Scheuermilch | Reinigungsbenzin |
| Sprühreiniger | Wachs | Säuren oder Laugen |
- Längerer Kontakt des Gehäuses mit Gummi- oder Kunststoffprodukten kann das Finish angreifen.

- GEHÄUSE** Flecken können mit einem feuchten, weichen Tuch entfernt werden. Zum Anfeuchten nehmen Sie eine schwache Spülmittellösung.

- LCD SCHIRM** Wir empfehlen das Display regelmässig mit einem trockenen weichen Tuch zu reinigen. Bitte benutzen Sie keine Papiertücher, dies könnte das LCD beschädigen.

VOR DER BEDIENUNG DES MONITORS

LEISTUNGSMERKMALE

- ◆ Unterstützt Auflösungen von bis zu 1920 × 1080 : ProLite LH3275HS
- ◆ Unterstützt Auflösungen von bis zu 3840 × 2160 : ProLite LH4375UHS / ProLite LH5075UHS / ProLite LH5575UHS / ProLite LH6575UHS / ProLite LH7575UHS / ProLite LH8675UHS
- ◆ Hoher Kontrast 1200:1 (Typisch) / Helligkeit 500cd/m² (Typisch) : ProLite LH3275HS / ProLite LH4375UHS / ProLite LH5575UHS / ProLite LH6575UHS / ProLite LH7575UHS
- ◆ Hoher Kontrast 5000:1 (Typisch) / Helligkeit 500cd/m² (Typisch) : ProLite LH5075UHS
- ◆ Hoher Kontrast 1400:1 (Typisch) / Helligkeit 500cd/m² (Typisch): ProLite LH8675UHS
- ◆ Digitale Weichzeichnung von Schrift
- ◆ Stereo-Lautsprecher
Zwei 10W-Stereo-Lautsprecher
- ◆ Standby Funktion
- ◆ Konform mit VESA-Montage-Standard (200mm×200mm) : ProLite LH3275HS / ProLite LH4375UHS
- ◆ Konform mit VESA-Montage-Standard (400mm×400mm) : ProLite LH5075UHS / ProLite LH5575UHS / ProLite LH6575UHS
- ◆ Konform mit VESA-Montage-Standard (600mm×400mm) : ProLite LH7575UHS / ProLite LH8675UHS

PACKUNGSIHALT

Folgendes Zubehör sollte im Paket enthalten sein. Sehen Sie nach, ob alle Teile mit dem Monitor geliefert wurden. Falls etwas fehlen oder beschädigt sein sollte, wenden Sie sich bitte umgehend an Ihren iiyama-Händler vor Ort oder eine regionale iiyama-Vertretung.

- Netzkabel (2 Stk.)*
- Fernbedienung
- AC-Schalterabdeckung
- Aufkleber für Schraublöcher
- 1 Blatt (Aufkleber: 15 Stück : ProLite LH7575UHS / ProLite LH8675UHS)
- EU Energie Label
- HDMIkabel
- Batterie (2 Stk.)
- Schraube (1 Stk., für AC-Schalterabdeckung) (M3*6mm)
- Sicherheits-Handbuch
- RS-232Ckabel
- Kabelklemmen (2 Stk.)
- Leitfaden zur Inbetriebnahme

VORSICHT

- * Alle Garantien und Gewährleistungen entfallen bei Problemen oder Schäden, die durch ein nicht von iiyama geliefertes Netzkabel verursacht werden.
- Zum Netzanschluss dieses Gerätes ist eine geprüfte Leitung zu verwenden. Es ist eine Leitung vom Typ: H05VVF, 3G, 0,75mm² oder besser einzusetzen.

AUSPACKEN

VORSICHT

Das Transportieren und Bewegen des Monitors sollte mindestens durch zwei Personen erfolgen, andernfalls könnte er umkippen und zerstört werden oder zu ernsthafte Verletzungen führen.

FUNKTIONSELEMENTE UND ANSCHLÜSSE

DEUTSCH

<Frontseite>

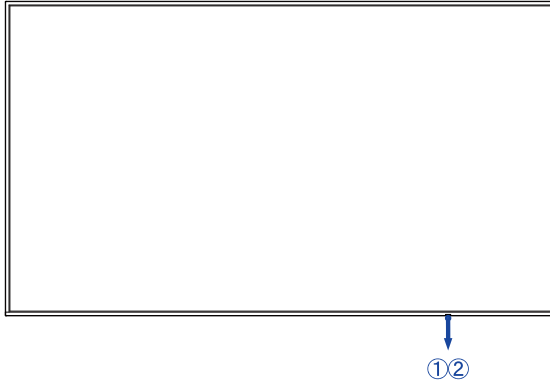

①	Power Indicator	Off	Normale Betrieb
		Red	Leuchtend : Standby modus Blinkend : 3-Sekunden-Intervalle : Signal Standby Modus 5-Sekunden-Intervalle : Netzwerk Standby-Modus 7-Sekunden-Intervalle : Wenn Zeitplan aktiviert ist.
			Off
②	Remote Sensor	Sensor für die Fernbedienung	

<Rückseite>

■ ProLite LH3275HS

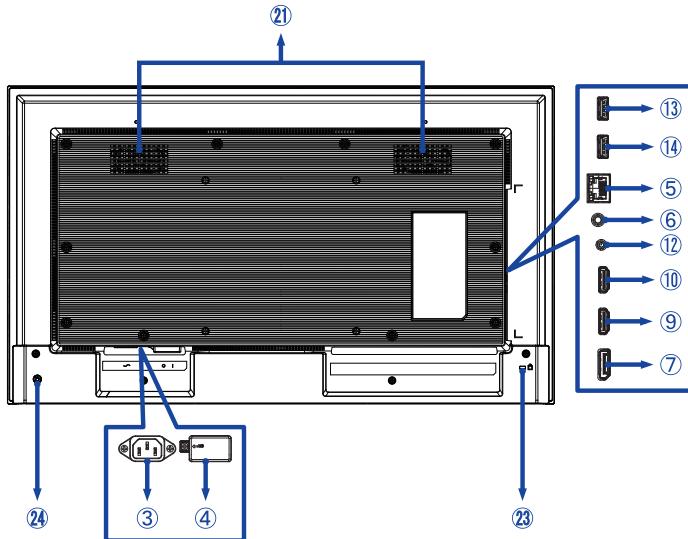

■ ProLite LH4375UHS / ProLite LH5075UHS

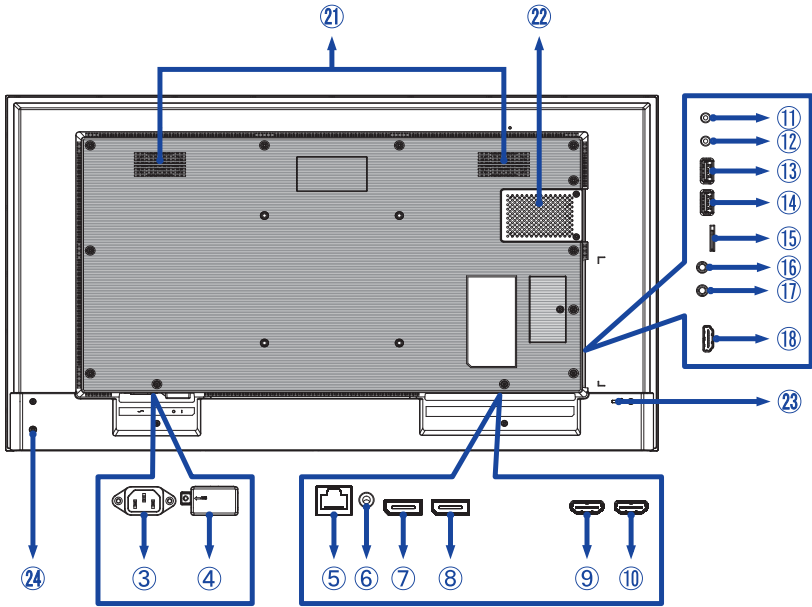

■ ProLite LH5575UHS

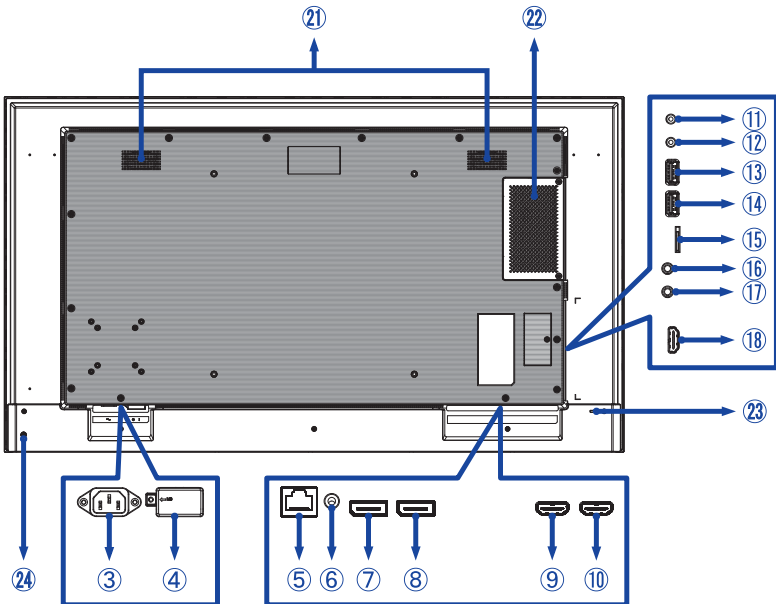

■ ProLite LH6575UHS

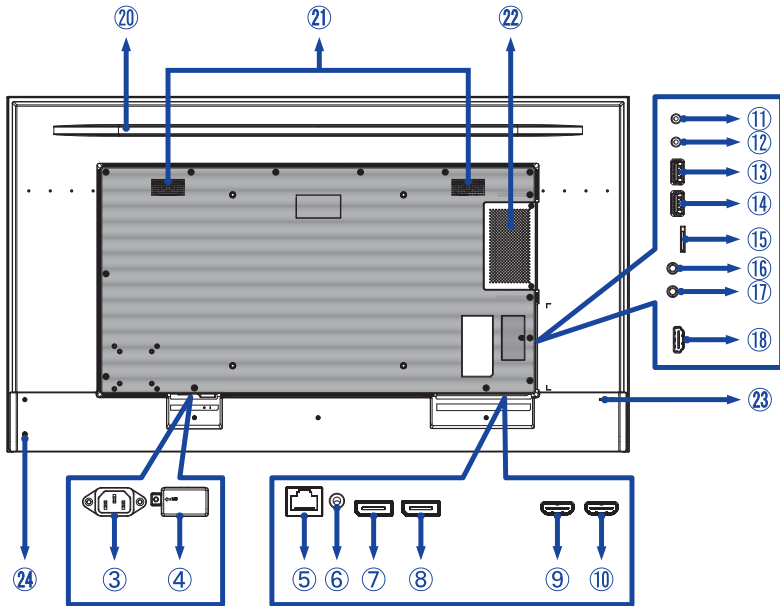

■ ProLite LH7575UHS / ProLite LH8675UHS

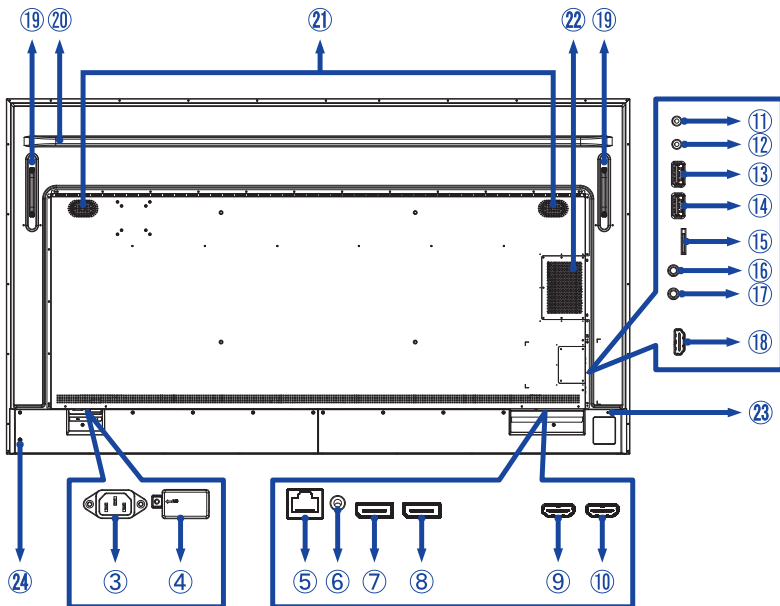

③	AC IN	AC-INLET	AC-Anschluss(~ : Wechselstrom) (~) (AC-IN)
④	AC SWITCH I (ON) / O (OFF)	MAIN POWER	Hauptschalter
⑤	LAN	RJ45	RJ45 Anschluss
⑥	AUDIO OUT	ø 3,5mm Mini Jack	Kopfhöreranschluss
⑦	DisplayPort IN	DisplayPort	DisplayPort Anschluss
⑧	DisplayPort OUT	DisplayPort	DisplayPort Anschluss
⑨	HDMI1 IN	HDMI	HDMI Anschluss
⑩	HDMI2 IN	HDMI (HDMI ARC-Unterstützung: ProLite LH3275HS)*	HDMI Anschluss
⑪	RS232C OUT	ø 2,5mm Sub-mini Jack	RS232C Anschluss
⑫	RS232C IN	ø 2,5mm Sub-mini Jack	RS232C Anschluss
⑬	USB	USB2.0 (5V, 500mA)	USB Anschluss
⑭	USB	USB2.0 (5V, 500mA)	USB Anschluss
⑮	MICRO SD		Micro SD Steckplatz
⑯	IR OUT	ø 3,5mm Mini Jack	IR Anschluss
⑰	IR IN	ø 3,5mm Mini Jack	IR Anschluss
⑱	HDMI3 IN	HDMI (HDMI ARC-Unterstützung: ProLite LH4375UHS / ProLite LH5075UHS / ProLite LH5575UHS / ProLite LH6575UHS / ProLite LH7575UHS / ProLite LH8675UHS)*	HDMI Anschluss
⑲	Handgriffe		
⑳	Verstärkungsrippe		
㉑	Lautsprecher		
㉒	Optionaler Slot (SDM-S: ProLite LH4375UHS, SDM-L: ProLite LH5075UHS / ProLite LH5575UHS / ProLite LH6575UHS / ProLite LH7575UHS / ProLite LH8675UHS)		
㉓	Schlüsselloch für Sicherheitsschloss		
㉔	Ein-/ Ausschaltaste 		

* Die Funktion HDMI ARC ist nur verfügbar, wenn Sie HDMI mit einem Kabel aktivieren.
Das angeschlossene Gerät (z. B. eine Soundbar) muss HDMI ARC haben/unterstützen.

INSTALLATION

VORSICHT

- Für eine Montage der Halterung befolgen Sie die Installationshinweise des jeweiligen Herstellers. Für die Wartung und Service dieser, ist der Hersteller der Halterung zuständig.
- Für das transportieren und bewegen des Monitors sind mindestens zwei Personen erforderlich.
- Bevor sie den Monitor an die Wand installieren, stellen Sie sicher das die Traglast der Wand ausreichend ist.
- Dieses Produkt kann nicht mit der Bildschirmausrichtung nach unten/oben verwendet werden.

[WAND- DECKENMONTAGE]

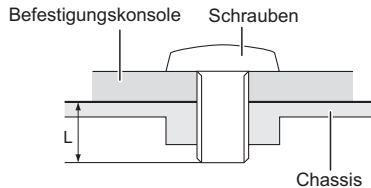

VORSICHT

Falls sie den Monitor an einer Wand- oder Deckenhalterung betreiben möchten, benutzen sie zur Anbringung dieser M4/M6/M8* Schrauben (4 Stück) mit eine max. Länge von 12/16 mm*. Längere Schrauben könnten einen elektrischen Kurzschluss erzeugen bzw. das Gerät zerstören.

* M4(L=12mm) : ProLite LH3275HS

M6(L=12mm) : ProLite LH4375UHS / ProLite LH5075UHS / ProLite LH5575UHS

M8(L=16mm) : ProLite LH6575UHS / ProLite LH7575UHS / ProLite LH8675UHS

[Querformat : Portrait Mode]

Das LCD ist für einen Betrieb im Quer- und Hoch-Format ausgelegt.

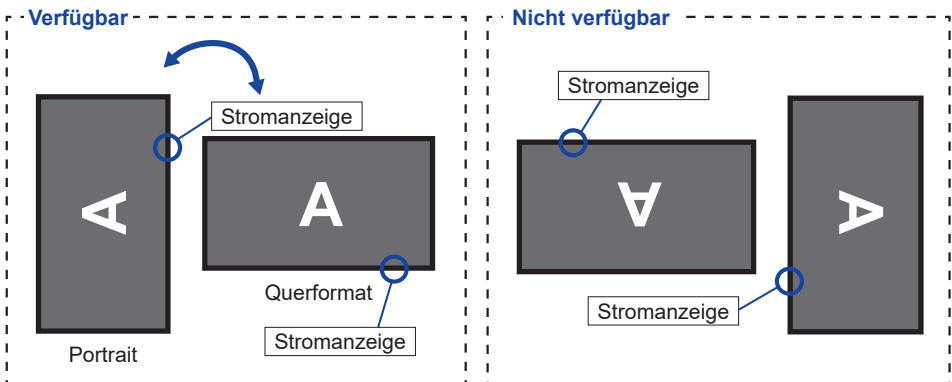

[DIE AUFKLEBEN ANBRINGEN]

Wenn für Sie die Schraubenlöcher im Portrait Modus zu sichtbar sind, verwenden Sie die Aufkleber zur Abdeckung der Schraubenlöcher.

■ ProLite LH7575UHS

Schraubenlöcher : 7

● : 4 ● : 3



■ ProLite LH8675UHS

Schraubenlöcher : 10

● : 8 ● : 2



FUNKTIES VAN AFSTANDSBEDIENING

DEUTSCH

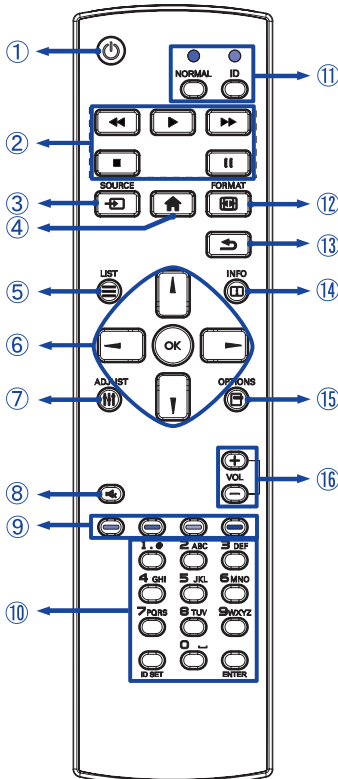

①		Schaltet die display aan of uit.
②	[PLAY]	Steuern Sie die Wiedergabe von Multimedia-Dateien. ▶: Play ■: Stop : Pause ◀◀: Schnell-Rücklauf ▶▶: Schnell-Vorlauf
③	SOURCE	Signalquelle auswählen. Drücken Sie ▲ oder ▼, um HDMI1, HDMI2, HDMI3*, DisplayPort, SDM*, Browser, CMS, Dateimanager, Medienplayer, PDF Player oder Benutzerdefiniert auszuwählen. Drücken Sie [OK], um ihre Auswahl zu bestätigen und zu beenden.
④		Öffnet das OSD Menü des Anzeige.
⑤		Zurück zum vorherigen Menü. Nur Browser, Medienplayer und PDF Player Eingaben.
⑥		Ermöglichen die Navigation durch ein Untermenü oder durch Einstellungen. ▲: Taste Oben ▼: Taste Unten ◀: Taste Links ▶: Taste Rechts Im Media Player: ◀: Vorherige Date ▶: Nächste Datei Im PDF-Player: ◀: Vorherigen Seite ▶: Nächsten Seite
	OK	Ihre Auswahl bestätigen oder Änderungen speichern.
⑦		Für dieses Model nicht verfügbar.
⑧		Aktiviert oder deaktiviert die Mute-Funktion, wenn das Menü nicht angezeigt wird.
⑨		Für dieses Model nicht verfügbar.
⑩	NUMBER/ ID SET/ENTER	Geben Sie den Text für die Netzwerkeinstellung oder die ID-Einstellung ein.
⑪	ID Mode	ID: ID Modus öffnen NORMAL: ID Modus schliessen
⑫		Ändern des Bildformats.
⑬		Zurück zum vorherigen Menü oder Menü schliessen.
⑭		Gibt Informationen zur Signalquelle und Auflösung. Drücken Sie die Taste 6 Sekunden lang, um die Fernbedienung zu entsperren.
⑮		Bearbeitungsleiste anzeigen. Nur Browser, Medienplayer und PDF Player Eingaben.
⑯	VOLUME - / +	VOLUME-: Lautstärke verringern. VOLUME+: Lautstärke erhöhen.

* Für ProLite LH3275HS nicht verfügbar.

VORBEREITUNG DER FERNBEDIENUNG

Legen sie die zwei Batterien ein um die Fernbedienung zu benutzen.

VORSICHT

- Verwenden Sie für die Fernbedienung ausschließlich Batterien des hier spezifizierten Typs.
- Legen Sie niemals alte und neue Batterien gemeinsam in die Fernbedienung ein.
- Vergewissern Sie sich, dass die Polung der Batterie der Abbildung entspricht.
- Entfernen Sie die leeren Batterien sofort, um zu verhindern, dass Flüssigkeit in das Batteriefach ausläuft.
- Auslaufende Batterieflüssigkeit könnte zu einer Beschädigung der Fernbedienung und zu einer Verletzung des Anwenders führen.

- ① Batterie Abdeckung öffnen.

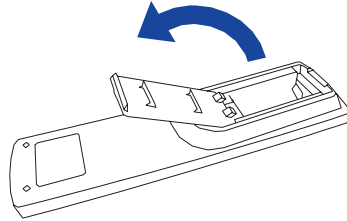

- ② Legen Sie die zwei AAA Batterien ein. Achten sie beim Einlegen auf die angezeigte Polarität in der Fernbedienung.

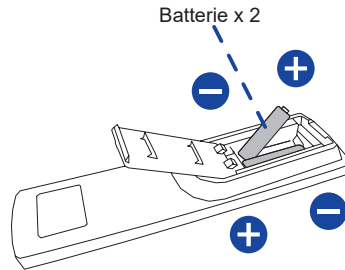

- ③ Batterie Abdeckung schliessen.

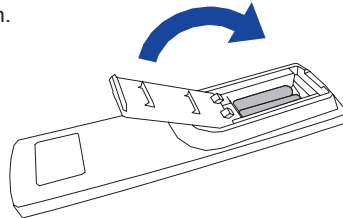

HINWEIS

- Beachten Sie beim Herausnehmen der Batterien die obigen Anweisungen.
- Bitte ersetzen Sie die Batterie der Fernbedienung wenn diese, selbst bei einem geringen Abstand zum Empfangssensor des LC Monitors keine Funktion zeigt. Verwenden Sie ausschließlich Batterien des Typs AAA. Es besteht Explosionsgefahr, wenn die Batterien durch einen falschen Typ ersetzt wird.
- Bitte richten Sie die Fernbedienung immer Richtung Empfangssensor des LC Monitors. Dies gewährleistet die beste Funktion.
- Bitte verwenden Sie ausschliesslich die im Lieferumfang enthaltene original iiyama Fernbedienung. Andere auf dem Markt erhältliche Fernbedienungen werden mit diesem LC Monitor nicht funktionieren.
- Gebrauchte Batterien müssen fachgerecht entsorgt werden. Bitte die lokalen Richtlinien beachten.
- Batterien dürfen keiner übermäßigen Hitze wie Sonnenschein, Feuer oder ähnlichem ausgesetzt werden.
- Wenn Sie beabsichtigen, die Fernbedienung für längere Zeit nicht zu benutzen, entfernen Sie die Batterien.

FERNBEDIENTUNGS ID

Sie können die Fernbedienung ID einstellen, wenn Sie die Fernbedienung auf bestimmte Monitore verwenden möchten.

Halten Sie die ID-Taste gedrückt halten, bis die rote LED zweimal blinkt: ID-Modus (sie befinden sich im ID Modus).

Normal-Modus: (um den ID-Modus zu verlassen) Halten Sie die normale Taste gedrückt bis die grüne LED zweimal blinkt.

■ **Programmierung ID-Modus Um die ID einer**

Fernbedienung zuzuweisen.

1. ID-Modus. Einschalten
2. Drücken und halten Sie die ID SET-Taste, bis die rote LED leuchtet.
3. Mit der Zifferntaste geben Sie die gewünschte ID. ein (01-255)
4. Drücken Sie die ENTER-Taste um die ID zu bestätigen.
5. Die rote LED blinkt zweimal, wenn die ID bestätigt wurde.

HINWEIS

- Durch nicht drücken einer beliebigen Taste innerhalb von 10 Sekunden verlassen sie den ID-Modus.
- Wenn ein EingabeFehler erfolgt ist, warten sie 1 Sekunde die rote LED erlischt dann leuchtet sie wieder Die ID Eingabe kann erneuert erfolgen
- zum Abbrechen oder Stoppen der ID-Programmierung, drücken Sie die ID SET-Taste.
- Es ist notwendig, die ID-Nummer für jeden Monitor einrichten, bevor seine eine ID-Nummer auswählen.

■ **ID-Modus verwenden**

1. ID-Modus. Einschalten
2. Geben Sie die ID des Monitors ein, die Sie durch die Zifferntaste steuern möchten.
3. Drücken Sie die INPUT-Taste.

■ Monitor Ein- oder Ausschalten

Der Monitor ist eingeschaltet und die POWER-LED Anzeige wird transparent, wenn Sie die Power Taste am Monitor oder der Fernbedienung betätigen. Der Monitor ist ausgeschaltet und die POWER-LED Anzeige wechselt auf rot, wenn Sie die Power Taste am Monitor oder der Fernbedienung betätigen.



Drücken Sie erneut die Powertaste um den Monitor einzuschalten.

HINWEIS

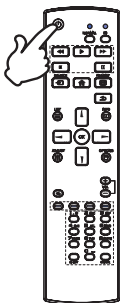
Auch bei Verwendung des Standby-Modus oder durch Ausschalten an der Power Taste, wird der Monitor eine geringe Menge an Strom verbrauchen. Trennen Sie das Netzkabel von der Stromversorgung, wenn der Monitor nicht in Gebrauch ist, z.B. während der Nacht, um unnötigen Stromverbrauch zu vermeiden.



■ Anzeigen der Menu Einstellungen

Das Menü erscheint auf dem Bildschirm, wenn Sie die  HOME-Taste der Fernbedienung drücken. Das Menü wird ausgeblendet wenn Sie die  BACK-Taste an der Fernbedienung erneuert drücken.

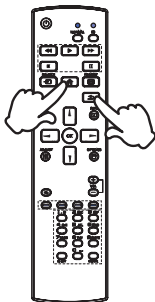

■ Den Cursor vertikal bewegen

Wählen Sie eine Einstellung durch Drücken der  /  -Taste der Fernbedienung, während das Menü am Bildschirm angezeigt wird.

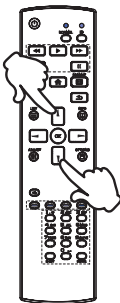

■ Den Cursor horizontal bewegen

Wählen oder Bestätigen Sie eine Einstellung durch Drücken der ◀ / ▶ -Taste der Fernbedienung, während der Menü am Bildschirm angezeigt wird.

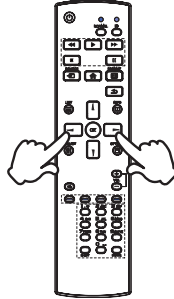

■ Einstellen der Lautstärke

Drücken Sie der - / + - Taste auf der Fernbedienung um die Lautstärke zu verändern, wenn kein Menü auf dem Bildschirm angezeigt wird.

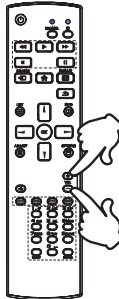

■ Wählen des Eingangssignal

Drücken Sie nacheinander die SOURCE-Taste der Fernbedienung bis der richtige Eingang angezeigt wird.

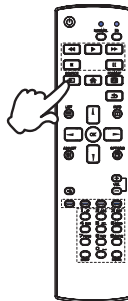

MONITOR ANSCHLIESSEN : ProLite LH3275HS

- ① Schalten Sie sowohl Computer als auch Monitor aus.
- ② Schließen Sie den Computer mit dem Signalkabel an den Monitor an.
- ③ Schließen Sie den Computer an das RS-232C-Kabel vom Monitor an.
- ④ Schließen Sie das Netzkabel erst an den Monitor und dann an das Netzteil an.
- ⑤ Schalten Sie Ihren Monitor (Hauptschalter und Ein/Aus-Schalter) sowie Computer ein.

HINWEIS

- Bitte bestätigen Sie, dass das Verteilungssystem in der Gebäudeinstallation den Trennschalter mit 120/240V, 20A (maximal) vorsieht.
- Die Signalkabel, die zum Anschließen des Computers und des Monitors verwendet werden, können sich je nach benutztem Computer unterscheiden. Bei einer falschen Verbindung kann es zu schwerwiegenden Schäden am Monitor und Computer kommen. Das mit dem Monitor gelieferte Kabel eignet sich für einen standardmäßigen Anschluss. Falls ein besonderes Kabel erforderlich ist, wenden Sie sich bitte umgehend an Ihren iiyama-Händler vor Ort oder eine regionale iiyama-Vertretung.
- Stellen Sie sicher, dass das Signalkabel an beiden Enden festgeschraubt ist.
- Geräte der Schutzklasse I des Typs A müssen mit Schutzerde verbunden sein.
- Die Netzanschlusst Steckdose sollte nahe am Gerät angebracht und leicht zugänglich sein.
- Übermäßiger Schalldruck von Ohr-/Kopfhörern kann einen Hörschaden/ Hörverlust bewirken.

[Beispiel für Verbindung]

<Rückseite>

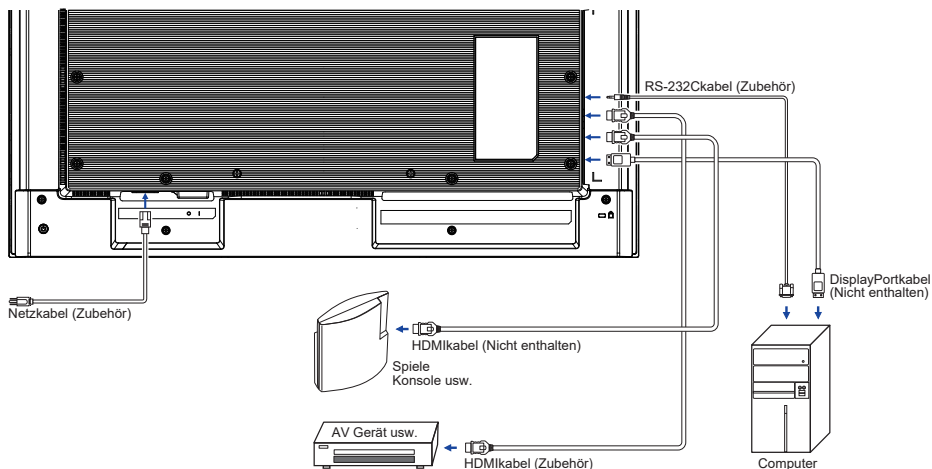

MONITOR ANSCHLIESSEN : ProLite LH4375UHS / ProLite LH5075UHS / ProLite LH5575UHS / ProLite LH6575UHS

- 1 Schalten Sie sowohl Computer als auch Monitor aus.
- 2 Schließen Sie den Computer mit dem Signalkabel an den Monitor an.
- 3 Schließen Sie den Computer an das RS-232C-Kabel vom Monitor an.
- 4 Schließen Sie das Netzkabel erst an den Monitor und dann an das Netzteil an.
- 5 Schalten Sie Ihren Monitor (Hauptschalter und Ein/Aus-Schalter) sowie Computer ein.

HINWEIS

- Bitte bestätigen Sie, dass das Verteilungssystem in der Gebäudeinstallation den Trennschalter mit 120/240V, 20A (maximal) vorsieht.
- Die Signalkabel, die zum Anschließen des Computers und des Monitors verwendet werden, können sich je nach benutztem Computer unterscheiden. Bei einer falschen Verbindung kann es zu schwerwiegenden Schäden am Monitor und Computer kommen. Das mit dem Monitor gelieferte Kabel eignet sich für einen standardmäßigen Anschluss. Falls ein besonderes Kabel erforderlich ist, wenden Sie sich bitte umgehend an Ihren iiyama-Händler vor Ort oder eine regionale iiyama-Vertretung.
- Stellen Sie sicher, dass das Signalkabel an beiden Enden festgeschraubt ist.
- Geräte der Schutzklasse I des Typs A müssen mit Schutzerde verbunden sein.
- Die Netzanschlusst Steckdose sollte nahe am Gerät angebracht und leicht zugänglich sein.
- Übermäßiger Schalldruck von Ohr-/Kopfhörern kann einen Hörschaden/ Hörverlust bewirken.

[Beispiel für Verbindung]

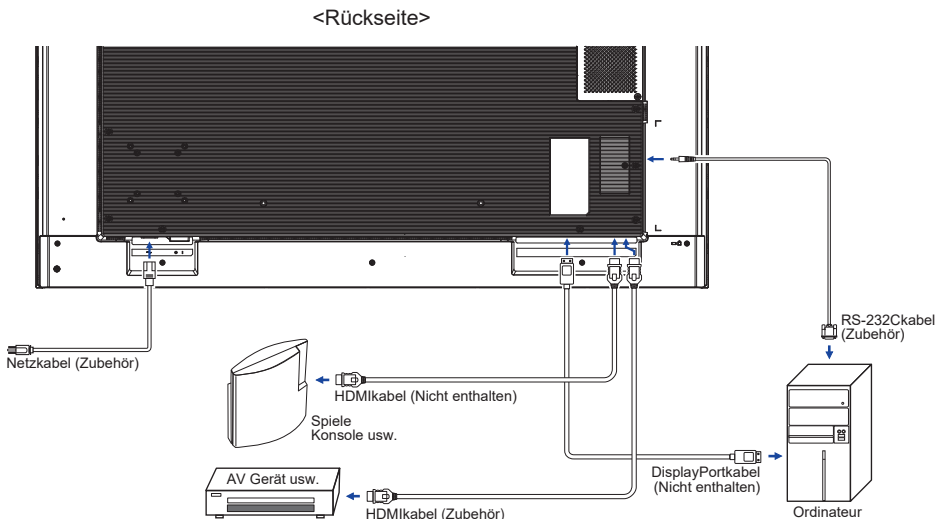

MONITOR ANSCHLIESSEN : ProLite LH7575UHS / ProLite LH8675UHS

- ① Schalten Sie sowohl Computer als auch Monitor aus.
- ② Schließen Sie den Computer mit dem Signalkabel an den Monitor an.
- ③ Schließen Sie den Computer an das RS-232C-Kabel vom Monitor an.
- ④ Schließen Sie das Netzkabel erst an den Monitor und dann an das Netzteil an.
- ⑤ Schalten Sie Ihren Monitor (Hauptschalter und Ein/Aus-Schalter) sowie Computer ein.

HINWEIS

- Bitte bestätigen Sie, dass das Verteilungssystem in der Gebäudeinstallation den Trennschalter mit 120/240V, 20A (maximal) vorsieht.
- Die Signalkabel, die zum Anschließen des Computers und des Monitors verwendet werden, können sich je nach benutztem Computer unterscheiden. Bei einer falschen Verbindung kann es zu schwerwiegenden Schäden am Monitor und Computer kommen. Das mit dem Monitor gelieferte Kabel eignet sich für einen standardmäßigen Anschluss. Falls ein besonderes Kabel erforderlich ist, wenden Sie sich bitte umgehend an Ihren iiyama-Händler vor Ort oder eine regionale iiyama-Vertretung.
- Stellen Sie sicher, dass das Signalkabel an beiden Enden festgeschraubt ist.
- Geräte der Schutzklasse I des Typs A müssen mit Schutzerde verbunden sein.
- Die Netzanschlusstekdose sollte nahe am Gerät angebracht und leicht zugänglich sein.
- Übermäßiger Schalldruck von Ohr-/Kopfhörern kann einen Hörschaden/ Hörverlust bewirken.

[Beispiel für Verbindung]

<Rückseite>

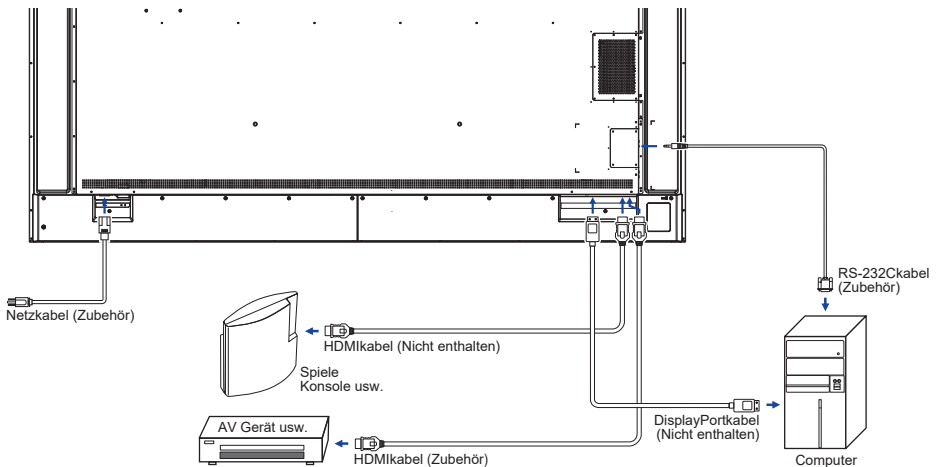

[Verbindungsbeispiel mit Peripheriegeräten]

VORSICHT

Schalten Sie den PC und den Monitor ab und trennen Sie alle Komponenten vom Stromnetz bevor Sie den PC mit dem Monitor verbinden. So vermeiden Sie einen elektrischen Schlag oder eine Beschädigung der Hardware.

HINWEIS

- Ziehen Sie sich hierbei gleichzeitig auf das Handbuch des Monitors.
- Versichern Sie sich, dass die notwendigen Kabel vorhanden sind.

■ ProLite LH3275HS

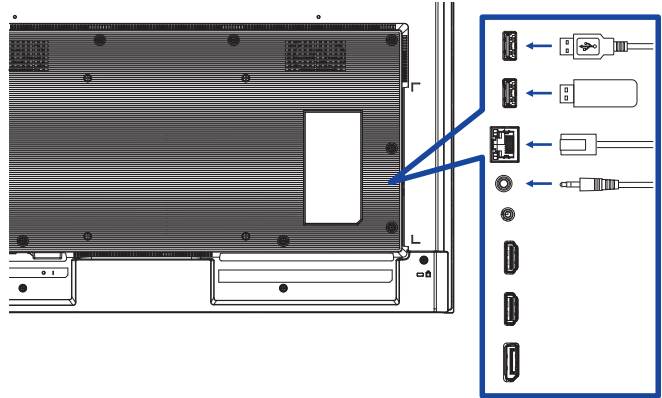

- ProLite LH4375UHS
- ProLite LH5075UHS
- ProLite LH5575UHS
- ProLite LH6575UHS

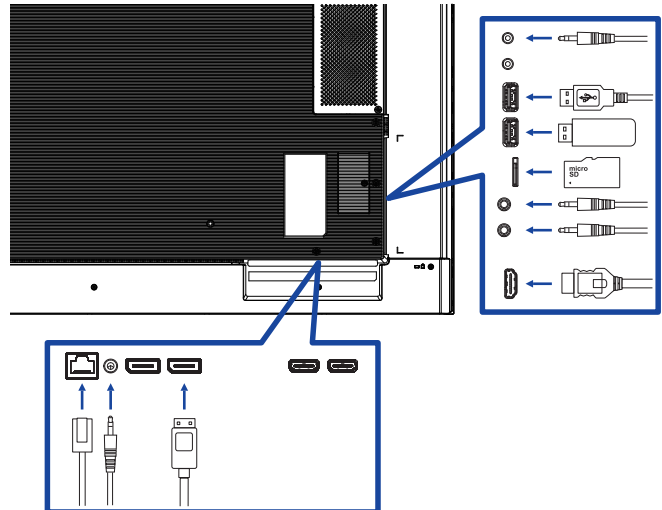

- ProLite LH7575UHS
- ProLite LH8675UHS

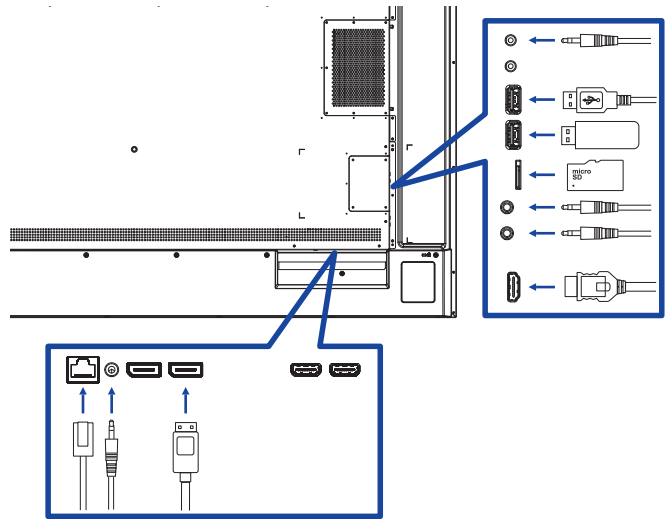

[Über die Daisy-Chain-]

- Steuerung Anschlussmöglichkeiten

RS-232C

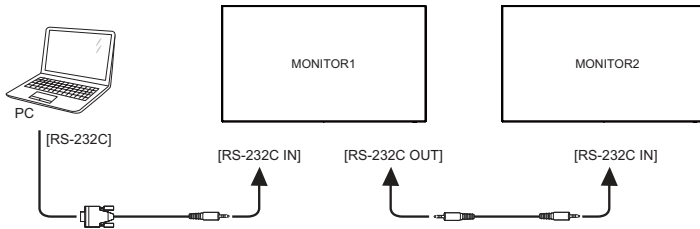

- Digitaler Video Eingang

DisplayPort

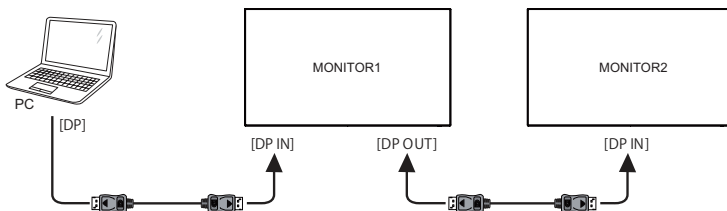

[So richten Sie das Netzwerk ein]

1. Schalten Sie den Router ein und wählen Sie die DHCP-Einstellung.
2. Schließen Sie den Router an diesen Monitor mit einem Ethernet-Kabel.
3. Drücken Sie die Taste  HOME und die Nummer 1668 auf der Fernbedienung, und wählen Sie "Einstellungen".
4. Wählen Sie "Netzwerk & Internet", und drücken Sie OK Taste.
5. Wählen Sie "Ethernet", und drücken Sie OK Taste.
6. Folgen Sie den Anweisungen auf dem Bildschirm, um das Netzwerk zu installieren.

HINWEIS Anschließen mit einem geschirmten CAT-5-Ethernet-Kabel um die EMV-Richtlinie zu erfüllen.

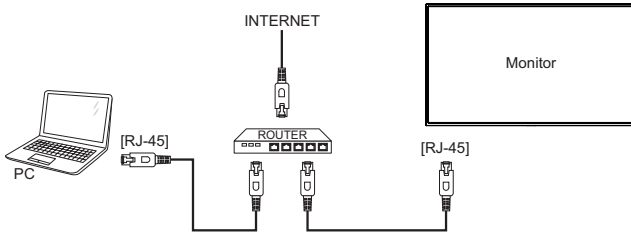





COMPUTER-EINSTELLUNG

■ Signaltiming





Siehe Seite 61, wenn Sie das gewünschte Signaltiming einstellen möchten: KONFORMES TIMING.

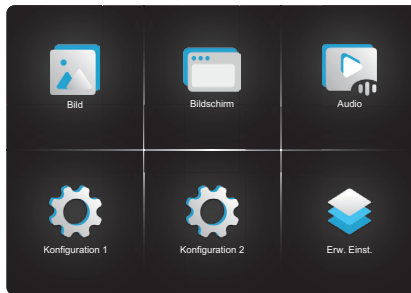

MONITOR BEDIENEN



Um das bestmögliche Bild zu bieten, besitzt der iiyama-LCD-Monitor die Voreinstellung KONFORMES TIMING, die auf Seite 61 erläutert wird. Sie können das Bild auch auf folgende Weise einstellen.

- ① **Drücken Sie auf die Taste  HOME auf der Fernbedienung, um das Bildschirm-Menü (OSD) aufzurufen. Es gibt zusätzliche Menüelemente, die mit den Tasten  /  /  /  auf der Fernbedienung geändert werden können.**



- ② **Wählen Sie den Menüpunkt aus den Sie einstellen möchten. Betätigen Sie die Taste OK auf der Fernbedienung, um in das entsprechende Untermenü zu gelangen. Dann betätigen Sie die Tasten  /  auf der Fernbedienung um die gewünschte Einstelloption zu markieren.**
- ③ **Verwenden Sie die Tasten  /  auf der Fernbedienung um die gewünschte Einstellung vorzunehmen.**
- ④ **Drücken Sie auf die Taste  BACK auf der Fernbedienung, um das Menü zu beenden. Die vorgenommenen Einstellungen werden dann automatisch gespeichert.**

Wenn Sie z.B. die Schärfe ändern möchten, wählen Sie das Menüelement von "Bild". Wählen Sie Bildposition mit die Taste OK auf der Fernbedienung. Wählen Sie "Schärfe" mit die Tasten  /  auf der Fernbedienung.

Verwenden Sie die Tasten  /  auf der Fernbedienung, um die Einstellungen für die Schärfe zu ändern. Hierbei sollte die Schärfe der allgemeinen Monitor ebenfalls entsprechend angepasst werden.

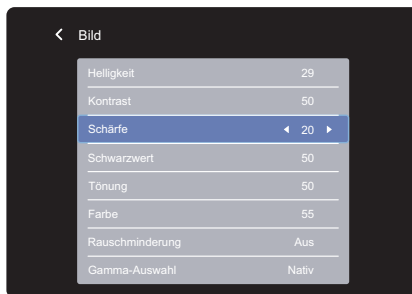

Drücken Sie auf die Taste  BACK auf der Fernbedienung, um das Menü zu beenden. Es werden dann alle vorgenommenen Änderungen gespeichert.

HINWEIS

- Die Taste  BACK auf der Fernbedienung oder MENU auf am Monitor kann benutzt werden, um vorhergehendes Menü zurückzubringen.
- Wenn das Menü automatisch ausgeblendet wird, werden alle vorgenommenen Einstellungen automatisch gespeichert. Während Sie das Menü verwenden, sollte der Anzeige nicht ausgeschaltet werden.
- Alle Einstellungen gelten jeweils für alle Signaltimings.

MENÜINHALT EINSTELLEN

Bild Picture



DEUTSCH

Einstellungselement	Problem / Option		Zu drückende Taste	
Helligkeit* ¹ Brightness	Zu dunkel Zu hell			
Kontrast* ² Contrast	Zu matt Zu intensiv			
Schärfe* ² Sharpness	Zu Unscharf Zu Scharf			
Schwarzwert* ² Black level	Schwarz ist zu dunkel Schwarz ist zu hell			
Tönung* ² Tint	Starker "Pink-Stich" Starker "Grün-Stich"			
Farbe* ² Color	Zu flau Zu kräftig			
Rauschminderung* ² Noise reduction	Aus	Rauschminderung ist auf Aus eingestellt.		
	Niedrig	Im geringen Umfang Bildrauschen, verursacht von verschiedenen Media Player, reduzieren.		
	Mittel	Bildrauschen verursacht von verschiedenen Mediaplayer, mittel reduzieren.		
	Hoch	Bildrauschen verursacht von verschiedenen Mediaplayer, stärker reduzieren.		
Gamma-Auswahl* ² Gamma selection	Stellen Sie den Gamma-Wert ein. Nativ / 2.2 / 2.4 / Sgamma / D-image			
Farbtemperatur Color temperature	3000°K		9300°K	
	4000°K		10000°K	
	5000°K		Nativ	Ursprüngliche Farbtemperatur
	6500°K		Benutzer 1	Benutzervoreinstellung 1
	7500°K		Benutzer 2	Benutzervoreinstellung 2

Bild Picture

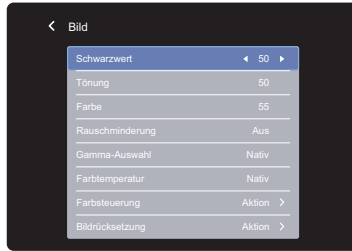

Einstellungs-element	Problem / Option		Zu drückende Taste
Farbsteuerung* ³ Color control	Benutzerfarben einstellen.		
	Benutzer 1	R	Zu schwach 
		G	
Benutzer 2	2000K-10000K		
Bildrücksetzung Picture reset	Abbrechen	Zurück zum Menü.	
	OK	Bild werden auf werkseitig voreingestellten Werte wiederhergestellt.	

*¹ Stellen Sie die Helligkeit ein, wenn Sie den Monitor in einem dunklen Raum verwenden, und die Bildschirmanzeige zu dunkel ist.

Die Helligkeitseinstellung ist deaktiviert, wenn die Helligkeit unter Panel Saving aktiviert ist.

*² Für Medienplayer, Browser, CMS, PDF Player und Benutzerdefiniert Eingaben nicht verfügbar.

*³ Sie kann nur ausgewählt werden, wenn die Farbtemperatur auf "Benutzer1/Benutzer2" eingestellt ist.

Bildschirm Screen



Einstellungselement	Problem / Option	
Zoom-modus* ¹ Zoom mode	Vollbild	Bei einer 4:3 Darstellung wird das Bild horizontal bis zum Rand vergrößert. Bei einer 16:9 Darstellung wird das Seitenverhältnis beibehalten.
	4:3	Alle Anzeigen im 4:3 Verhältnis darstellen.
	Real	Das Bild wird im 1:1 Format dargestellt.
	21:9	Alle Anzeigen im 21:9 Verhältnis darstellen.
	Benutzerdefiniert	Anpassen des Zoom-Bildschirms.
Freier Zoom* ² Custom zoom	Zoom	Zoomen Sie die horizontale und vertikale Größe des Bildes gleichzeitig.
	H Zoom	Zoomen Sie die horizontale Größe des Bildes.
	V Zoom	Zoomen Sie die vertikale Größe des Bildes.
	Horizontale Bildlage* ³	Zoom / H Zoom-Werte.
	Vertikale Bildlage* ³	Zoom / V Zoom-Werte.
Bildschirm-rücksetzung Screen reset	Abbrechen	Zurück zum Menü.
	OK	Bildschirm werden auf werkseitig voreingestellten Werte wiederhergestellt.









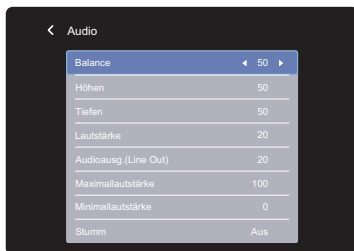





















*¹ Für Medienplayer, Browser, CMS, PDF Player und Benutzerdefiniert Eingaben nicht verfügbar.

*² Sie kann nur ausgewählt werden, wenn die Zoom-modus auf "Benutzerdefiniert" eingestellt ist.

*³ Wenn der Wert für Zoom, H-Zoom und V-Zoom "0" ist, können die H-Position und V-Position nicht eingestellt werden.

Audio



Einstellungs-element	Problem / Option	Zu drückende Taste
Balance Balance	Lautstärke Links erhöhen Lautstärke Rechts erhöhen	   
Höhen Treble	Zu schwach Zu stark	   
Tiefen Bass	Zu schwach Zu stark	   
Lautstärke Volume	Zu leise Zu laut	   
Audioausg.(Line Out) Audio out (line out)	Stellt die Audio-Ausgang Lautstärke an. Zu leise Zu laut	     
Maximallautstärke Maximum volume	Stellen Sie die maximale Lautstärke ein.	   
Minimallautstärke Minimum volume	Stellen Sie die Mindestlautstärke ein.	   
Stumm Mute	Aus	Stellt den Ton in der vorherigen Lautstärke wieder her.
	Ein	Schaltet den Ton vorübergehend aus.
Audio-rücksetzung Audio reset	Abbrechen	Zurück zum Menü.
	OK	Audio werden auf werkseitig voreingestellten Werte wiederhergestellt.
Synchronisierung Audioausgang Audio out sync	Aus	Die Lautstärke des Lautsprechers weicht von der Lautstärke des Audioausgangs (Line-Out) ab.
	Ein	Die Lautstärke des Lautsprechers stimmt mit der Lautstärke des Audioausgangs (Line-Out) überein.
Lautsprechereinstellung Speaker Setting	Aus	Deaktivieren Sie den eingebauten Lautsprecher.
	Ein	Aktivieren Sie den eingebauten Lautsprecher.

Konfiguration 1

Configuration 1



DEUTSCH

Einstellungselement	Problem / Option		
Android launcher Android launcher	Aktivieren Sie den Android-Launcher in den Einstellungen, um auf die Funktion zuzugreifen.		
Einschaltzustand Switch on state	Anschaltung erzwingen	Der Monitor wird eingeschaltet, wenn das Gerät ans Stromnetz angeschlossen wird.	
	Ausschalten	Der Monitor bleibt ausgeschaltet, wenn das Gerät ans Stromnetz angeschlossen wird.	
	Letzter Zustand	Der Monitor kehrt zum vorherigen Status (Ein / Aus / Standby) zurück, wenn das Gerät ans Stromnetz angeschlossen wird.	
Bildschirmschoner Panel saving	Helligkeit	Aus	Die anpassung der Hintergrundbeleuchtung ist ausgeschaltet.
		Ein	Die Bildhelligkeit wird auf 40% des Maximalwerts reduziert.
	Pixel shift	Um die Position der Pixel in vier Richtungen leicht zu verschieben (oben, unten, links oder rechts) um ein Einbrenneffekt zu vermindern.	
		Autom	Position des Bildes automatisch verschieben.
		Aus	Pixel shift Funktion ist auf Aus eingestellt.
Ein	Position des Bildes in festgelegten Intervallen verschieben. 10-900 sekunden		
RS232-Routing RS232 routing	Netzwerksteuerungsanschluss auswählen. RS232 / LAN RS232		
Startquelle*1 Boot on source	Letz. Eingabe	Wenn das Gerät eingeschaltet wird, startet das Gerät mit der gleichen Einstellung wie vor dem letzten Ausschalten des Geräts. Aus / Ein	
	Eingabe	Wählen Sie die Eingangsquelle beim Einschalten aus. HDMI1 / HDMI2 / HDMI3*2 / DisplayPort / SDM*2,3 / Browser / CMS / Dateimanager / Medienplayer / PDF Player / Benutzerdefiniert	
	Wdg.-Liste	Wählen Sie den Playlist-Index für Mediaplayer, Browser und PDF-Player.	
WOL WOL	Aus	Deaktivieren Sie die Wake-on-LAN-Funktion.	
	Ein	Aktivieren Sie die Wake-on-LAN-Funktion.	
Konfiguration rücksetzen Configuration1 reset	Abbrechen	Zurück zum Menü.	
	OK	Konfiguration1 werden auf werkseitig voreingestellten Werte wiederhergestellt.	
Werkseinstellung Factory reset	Abbrechen	Zurück zum Menü.	
	OK	Einstellungen ab Werk werden wiederhergestellt.	

*1 Keine Failover-Funktion, das System behält die Quelle bei, auch wenn die Quelle kein Signal ausgibt.

*2 Für ProLite LH3275HS nicht verfügbar.

*3 Es kann nur verwendet werden, wenn SDM-S/SDM-L installiert ist.

Konfiguration 2 Configuration 2



Einstellungselement	Problem / Option	Zu drückende Taste
OSD timeout OSD timeout	Sie können die Anzeigzeit für das OSD-Menü auf 5 bis 120 Sekunden einstellen. Aus / 5 - 120 sekunden	
OSD horizontale bildlage OSD H Position	OSD zu weit links OSD zu weit rechts	
OSD vertikale bildlage OSD V Position	OSD zu weit unten OSD zu weit oben	
Drehung System Rotation	Querformat Das OSD im Querformat angezeigt. Hochformat Das OSD im Hochformat angezeigt.	
Informations-OSD Information OSD	Stellen Sie den Zeitraum ein, für das Info-Menü was in der oberen rechten Ecke des Bildschirms angezeigt wird. Aus / 1 - 60 sekunden	
Logo und Animation Logo and animation	Aus	Das iiyama-Logo und die Animation werden beim Einschalten des Monitors nicht angezeigt.
	Ein	Das iiyama-Logo und die Animation werden beim Einschalten des Monitors angezeigt.
	Nutzer	Benutzerdefinierte Logo anzeigen wenn das Monitor eingeschaltet ist.
Logo Einstellung* ¹ Logo setting	Wählen Sie Boot-Logo.	
Animation Einstellung* ¹ Animation setting	Wählen Sie Boot-Animation.	
Monitor-ID Monitor ID	Monitor-ID festlegen. 1 - 255	
ID Gruppe* ² Group ID	Monitorgrup. festlegen. 1 - 254	
Monitorinformation Monitor information	Zeigt Informationen zu Ihrem Monitor an, einschließlich Modellname, Seriennummer, Betriebsstunden und SW-Version.	
DP Version* ^{2,3} DP version	DisplayPort Version auswählen. 1.1 / 1.2SST / 1.2MST	
DP Monitors* ^{2,3} DP Monitors	Richten Sie mehrere Monitore mit DisplayPort ein. 2 / >2	

Konfiguration 2 Configuration 2



Einstellungselement	Problem / Option	
HDMI-Version* ⁴ HDMI version	HDMI Version auswählen. 2.0 / 1.4 / Autom	
Konfiguration2 rücksetzen Configuration2 reset	Abbrechen	Zurück zum Menü.
	OK	Konfiguration2 werden auf werkseitig voreingestellten Werte wiederhergestellt.

*¹ Die Einstellungen für Logo und Animation sind nur verfügbar, wenn Sie "Nutzer" für Logo und Animationsfunktion wählen.

*² Für ProLite LH3275HS nicht verfügbar.

*³ Nur mit DisplayPort verfügbar.

*⁴ Nur mit HDMI verfügbar.

Erw. Einst. Advanced option

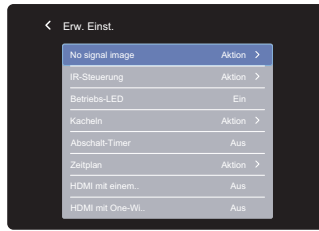

Einstellungs-element	Problem / Option		Zu drückende Taste
No signal image No signal image	Passen Sie das Bild für den Bildschirm ohne Signal an. Image / Office meeting guide / Title / Room / Date & Time / Duration (30 mins / 1h / 1.5h / 2h / 2.5h / 3h / off) / Text color (White / Black) / Show current time		
IR-steuerung IR control	Wählen Sie den Betriebsmodus der Fernbedienung, auch wenn mehrere Monitore über eine RS232C-Verbindung angeschlossen sind.		
	Entsperren* ¹	Entsperren Sie die Fernbedienung.	
	Alles sperren	Sperren Sie alle Fernbedienungen Funktionen.	
	Sperre (außer Lautst.)	Sperren Sie alle Funktionen außer der Lautstärke auf der Fernbedienung.	
	Sperre (außer Ein/Aus)	Sperren Sie alle Funktionen außer Power auf der Fernbedienung.	
	Alle sperren außer PWR&VOL	Sperren Sie alle Funktionen außer der Power und Lautstärke auf der Fernbedienung.	
	Primär* ²	Stellen Sie das Monitor als primäre Monitor für den Fernbedienungsbetrieb ein.	
	Sekundär* ²	Stellen Sie das Monitor als sekundäre Monitor ein. Dieses Gerät kann nicht über die Fernbedienung aus bedient werden und empfängt das Steuersignal nur vom primären Monitor über die RS232C-Verbindung.	
Betriebs-LED Power LED light	Aus	Die Power LED Anzeige ist ausgeschalten.	
	Ein	Die Power LED Anzeige ist eingeschalten.	
Kacheln * ^{2,3} Tiling	H-Monitore	Legt die Anzahl der Monitore in der horizontalen Position fest.	
	V-Monitore	Legt die Anzahl der Monitore in der vertikalen Position fest.	
	Position	Legt die Position des Bildschirms in der Matrix fest.* ⁴	
	Frame comp. oben	Der Monitor wird das Bild an die Breite des Monitors einstellen, den Bildrahmen zu kompensieren, und das Bild genau anzuzeigen.	
	Frame comp. unten		
	Frame comp. links		
Frame comp. rechts			

Erw. Einst.
Advanced option

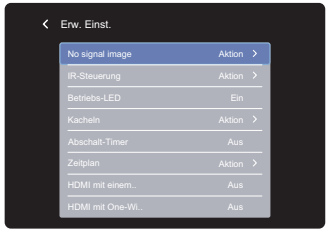

Einstellungselement		Problem / Option	
Kacheln *2,3 Tiling	Frame comp. ermöglichen	Aus	Rahmenkompensation. Aktivieren ist ausgeschaltet.
		Ein	Rahmenkompensation einschalten.
	Ermöglichen	Aus	Schaltet den Aktivieren -Funktion ausschalten.
		Ein	Der Monitor wird die Einstellungen unter "H-Monitore", "V-Monitore", "Position" und "Frame comp." übernehmen.
Einschaltverzögerung		Einschalt-Verzögerung einstellen (in Sekunden). Ermöglicht ein sequentielles Einschalten für jeden Monitor über die ID-Nummer wenn mehrere Monitore angeschlossen sind. Aus / Autom / Ein(2-255) Sekunden	

*1 Zum Entsperren, die INFO-Taste auf der Fernbedienung 6 Sekunden lang gedrückt halten.

*2 Für ProLite LH3275HS nicht verfügbar.

*3 Mit dieser Funktion können Sie eine Bildschirm-Matrix (Videowand) erstellen, Die Matrix kann aus bis zu 150 Monitoren (bis zu 10-Monitore vertikal und bis zu 15-Monitore horizontal) besteht. Die Bildqualität kann jedoch beeinträchtigt werden, die Anzeigegeschwindigkeit kann sich verlangsamen oder Rauschen kann auftreten und Bilder werden möglicherweise nicht richtig angezeigt. Es wird empfohlen, die Bildschirmmatrix auf maximal 5 x 5 Bildschirmkonfigurationen (25 Monitore) einzustellen.

*4 Bildschirm Matrix

Beispiel: 2 x 2 Bildschirm Matrix (4 Monitore)

H Monitore = 2 Monitore
V Monitore = 2 Monitore

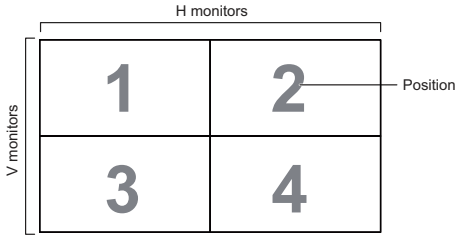

Beispiel: 5 x 5 Bildschirm Matrix (25 Monitore)

H Monitore = 5 Monitore
V Monitore = 5 Monitore

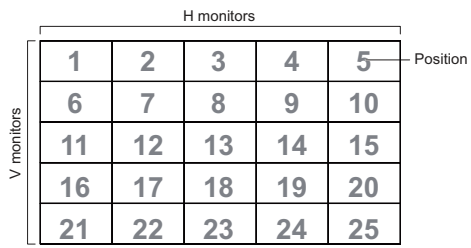

Erw. Einst. Advanced option

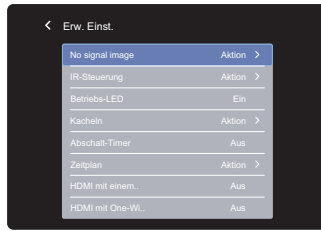

Einstellungs-element	Problem / Option	
Abschalt-Timer Off Timer	Stellen Sie ein, wenn das Monitor ausgeschaltet werden soll. (in Stunden) Aus / 1 - 24 Stunden	
Zeitplan Schedule	Zeitplanliste	Bis zu 7 Zeitpläne können eingestellt werden.
	Startzeit * ⁵	Einschaltzeit einstellen.
	Endzeit * ⁵	Ausschaltzeit einstellen.
	Eingabe	Signaleingang wählen, mit welchem das Monitor automatisch das nächste Mal eingeschaltet werden soll. HDMI1 / HDMI2 / HDMI3* ² / DisplayPort / SDM* ^{2,6} / Browser / CMS / Dateimanager / Medienplayer / PDF Player / Benutzerdefiniert
	Wdg.-Liste	Legen Sie die Dateien fest, die aus den Wiedergabelisten des Mediaplayers, PDF-Players und Browsers wiedergegeben werden sollen
	Wochentage	Wochentag einstellen. SO / MO / DI / MI / DO / FR / SA
	Jede woche	Wochenintervalle wiederholen. Aus / Ein
Ermöglichen* ⁷	Zeitplan aktivieren / deaktivieren.	
HDMI mit einem Kabel HDMI with One Wire	Aus	Die HDMI with One Wire ist ausgeschalten.
	Ein	Steuern Sie alle per HDMI-Kabel verbundenen Geräte mit einer Fernbedienung.
HDMI mit One-Wire-Abschaltung HDMI with One Wire Power Off	Aus	Die HDMI with One Wire Power Off ist ausgeschalten.
	Ein	Verwenden Sie die Ein-/Ausschalttaste am Gerät, das mit dem HDMI-Kabel verbunden ist, um in den Standby-Modus zu wechseln.
Autom. Signalerkennung * ⁸ Auto signal detection	Aus	Deaktivieren Sie die Auto signal detection.
	Alles * ⁹	Erkennt automatisch alle Quellen, wenn kein Signal am Standardeingang vorhanden ist und wählt das verfügbare Signal automatisch aus.
	Failover	Erkennt Quellen automatisch in benutzerdefinierter Reihenfolge, wenn kein Signal am Standardeingang vorhanden ist und wählt das verfügbare Signal automatisch aus.

*⁵ Die Startzeit im Zeitplan muss kleiner als die Endzeit sein.

*⁶ Es kann nur verwendet werden, wenn SDM-S/SDM-L installiert ist.

*⁷ Anpassungen an „Ermöglichen“ sollten erst vorgenommen werden, nachdem Startzeit, Endzeit, Eingabe und Woche korrekt eingestellt wurden.

*⁸ Das Display erkennt und wählt die verfügbare Signalquelle automatisch aus.

*⁹ Reihenfolge der Feststellung: HDMI1 → HDMI2 → HDMI3 → DP → SDM → Browser → CMS → Dateimanager → Medienplayer → PDF Player → Benutzerdefiniert

Erw. Einst.
Advanced option

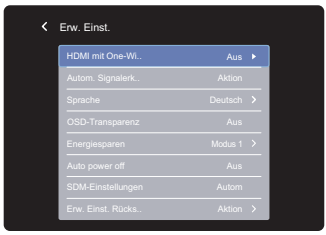

Einstellungselement	Problem / Option		Zu drückende Taste	
Sprache Language	English	Englisch	Deutsch	Deutsch
	Français	Französisch	Italiano	Italienisch
	Español	Spanisch	Русский	Russisch
	Polski	Polnisch	Nederlands	Holländisch
	Dansk	Dänisch	Svenska	Schwedisch
	Suomi	Finnisch	Norsk bokmål	Norwegisch
	Česky	Tschechisch		
OSD-Transparenz OSD Transparency	Der Hintergrund von OSD wird transparent gebildet. Aus / 5 - 100			
Energiesparen Power Saving	Modus1: WOL aus, Quelleneingangsaufweckung aus, Hintergrundbeleuchtung aus Modus2: WOL aus, Wake-up am Quelleneingang ein, Hintergrundbeleuchtung aus Modus3: WOL ein, Quelleneingangsaufweckung aus, Hintergrundbeleuchtung aus Modus4: WOL ein, Wake-up am Quelleneingang ein, Hintergrundbeleuchtung aus			
Auto power off Auto power off	Stellen Sie die Zeit ein, um dieses Monitor nach einer bestimmten Zeit ohne Aktivität auszuschalten. 60 - 240 mins HINWEIS Wenn der Monitor innerhalb der eingestellten Zeit manuell ausgeschaltet wird, wird die Abschaltautomatik zurückgesetzt. Das Monitor wird ausgeschaltet, wenn die eingestellte Zeit abgelaufen ist.			
SDM-Einstellungen* ¹⁰ SDM settings	Autom	Wenn Sie die Stromversorgung des Displays einschalten wird und die Eingangsquelle auf SDM umschalten wird, wird die SDM-Stromversorgung automatisch eingeschaltet.		
	Immer aus	SDM ist ausgeschaltet. HINWEIS Sie müssen ihn manuell einschalten, und wenn das Display ausgeschaltet wird ausgeschaltet wird, wird SDM eingeschaltet.		
Erw. Einst. Rücksetzen Advanced option reset	Abbrechen	Zurück zum Menü.		
	OK	Die erweiterte Optionseinstellung wird mit Ausnahme von "Datum und Uhrzeit" im Optionsmenü "Erweitert" auf die werkseitig voreingestellten Daten zurückgesetzt.		

*¹⁰ Nur für SDM Eingänge.

APPLICATION

Drücken Sie die Taste  HOME und die Nummer 1668 auf der Fernbedienung.

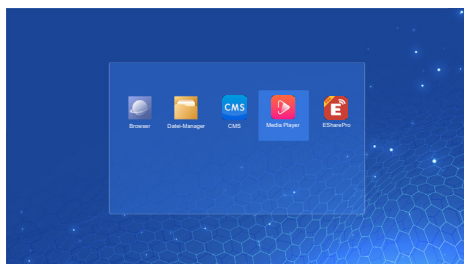
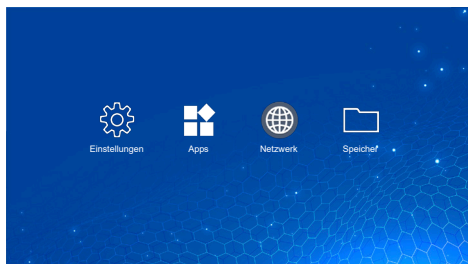

<Einstellungen>

Netzwerk & Internet Network & internet



Einstellungselement	Problem / Option		
WLAN Wi-Fi	Setzen Sie die WiFi-Funktion auf Ein / Aus um sich mit einem WiFi-Gerät zu verbinden.		
	Wi-Fi-Liste	Eine Liste von WLAN-Netzwerken anzeigen.	
	WLAN hinzufügen	Netzwerkname	
		Sicherheit	
		Erweiterte Optionen	
	WLAN-Einstellungen	WLAN automatisch aktivieren	
Über öffentliche Netzwerke informieren			
Erweitert			
Gespeicherte WLANs	WLAN-Netzwerke auf diesem Monitor speichern.		
Ethernet Ethernet	Erweiterte Einstellungen. Ein / Aus		
	IP address	Weist die IP Adresse für diesen Monitor zu.	
	Netmask	Weist die Netzmaske für diesen Monitor zu.	
	Gateway	Weist die Gateway für diesen Monitor zu.	
	DNS1 DNS2	DNS-Server-Adresse zuweisen.	
		Ethernet IP mode	Static
DHCP			
Hotspot Hotspot	WLAN-Hotspot	Setzen Sie die Hotspot-Funktion. Deaktivieren / Aktivieren(Name des Hotspots / Sicherheit / Passwort des Hotspots / Band für Zugangspunkt / Hotspot automatisch deaktivieren)	

Apps & Benachrichtigungen Apps & Notification

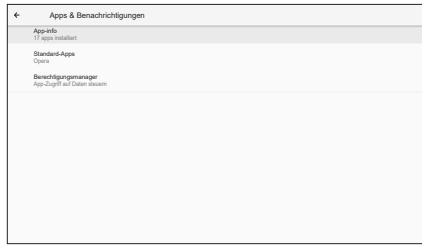

Einstellungselement	Problem / Option	
App-info App info	Anwendungsinformationen anzeigen.	
Standard-Apps Default apps	Browser-App	Festlegen der Standardanwendungen.
	Start-App	
	Links öffnen	
Berechtigungsmanager Permission manager	App-Berechtigungen	App-Berechtigungen einstellen.

Display Display

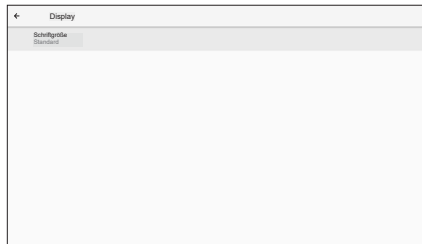

Einstellungselement	Problem / Option	
Schriftgröße Font size	Klein	Legen Sie die Schriftgröße fest.
	Standard	
	Groß	
	Am größten	

Anzeige der Beschilderung Signage display

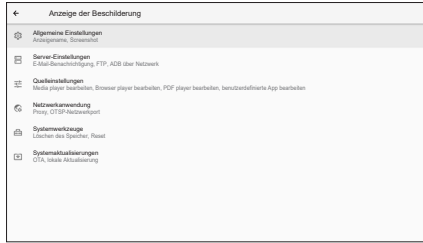

Einstellungselement	Problem / Option		
Allgemeine Einstellungen General settings	Name der Signage-Anzeige	Display Netzwerkname einstellen.	
	Screenshot	Deaktivieren / Aktivieren(Intervall, Startzeit, Endzeit, Wiederholen, Speichern unter, Bereinigungs-Screenshots, Screenshots per E-Mail senden)	
Server-Einstellungen Server settings	Benachrichtigung per Email	Deaktivieren / Aktivieren(SMTP, E-Mail Manager, Test)	
	FTP	Deaktivieren / Aktivieren(Konto, passwort, Speicherpfad, Port)	
	ADB über Netzwerk	Verbindung zum Netzwerkzugriff mit Port 5555.	
Quelleneinstellungen Source settings	Medienplayer bearbeiten	Bearbeiten Sie die Wiedergabelisten- und Effekt-Einstellungen für den Media Player.	
	Browser Player bearbeiten	Browser-Liste und Effekt-Einstellungen bearbeiten.	
	PDF Player bearbeiten	Bearbeiten Sie die Wiedergabelisten- und Effekt-Einstellungen für den Media Player.	
	Speicherpfad	Media-Player, PDF-Player und Speicherort des Browsers einstellen.	
	Benutzerdefinierte App	Bearbeiten Sie die benutzerdefinierte App.	
Netzwerkanwendung Network application	Proxy	Den Proxy-Server einstellen. Deaktivieren / Aktivieren(Proxy-Hostname: IP-Adresse des Proxyservers, Proxy-Port: Portnummer des Proxyservers, Art: Proxyservertyp) Authentifizierung / Benutzername / Passwort	
Systemwerkzeuge* System tools	Löschen des Speichers	Löschen Sie alle Daten in den Signage Ordnern. Alles / Interner Speicher / USB-Speicher / SD-Karte	
	Zurücksetzen	Alle Daten löschen	Einstellungen ab Werk werden wiederhergestellt.
	Clone and Import	Clone	Kopieren Sie die Mediendateien aus dem internen, USB- oder SD-Ordner.
		Import	Importieren aus dem Signage-Ordner unter USB / SD. Interne Speicherung
	SD card / USB external storage Lock	Deaktivieren	SD-Karte / Externer USB-Speicher entsperren.
Ermöglichen		SD-Karte / Externer USB-Speicher sperren.	
Systemaktualisierungen System updates	OTA	Firmware update	
	Lokale Aktualisierung		

* ProLite LH3275HS unterstützt keine SD-Karte.



Einstellungselement	Problem / Option
Apps zur Geräteverwaltung Device admin apps	Informationen zur Speicherung von Berechtigungsnachweisen anzeigen.
Unbekannte Herkunft Unknown sources	Deaktivieren / Aktivieren der Installation von Apps aus unbekanntem Quellen.



Einstellungselement	Problem / Option	
Sprache und Eingabe Language & Input	Sprachen	Stellen Sie die Sprache, Tastatur und Eingabemethode ein.
	Bildschirmtastatur	Sprache: English / Deutsch / Français / Italiano / Español / Русский / Polski / Nederlands / Český / Dansk / Svenska / Suomi / Norsk bokmål
	Physische Tastatur	
Datum und Uhrzeit Date & time	Zeit aus Netzwerk Verwenden	Stellen Sie die Datum und Uhrzeit. 24-Stundenformat verwenden, Automatische Datum und Uhrzeit, Datumsformat, Zeitzone
	Ntp server	

Über das Gerät About device

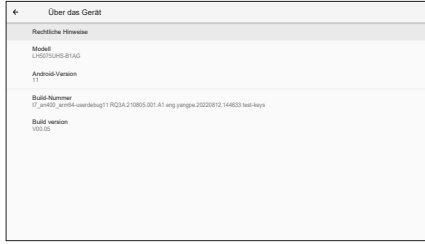

Einstellungselement	Problem / Option	
Rechtliche Hinweise Legal information	Lizenzen Dritter	Hauptinformationen: Rechtliche / Modell / Android-Version / Buildnummer / Build-Version Automatische Suche nach .zip von USB oder SD-Karte. Wenn Sie die aktualisierte ZIP-Datei auswählen, wird die Monitor neu gestartet und das Update wird gestartet.
Modell Model	System-Webview-Lizenzen	
	Modell	
	Seriennummer	
	Hardwareversion	
	Android-Version	
Android-Version Android version	Android-Sicherheitsupdate	
	Kernel-Version	
	Build-Nummer	
Build-Nummer Build number		
Build-Version Build version		

■ Schnelle Info

Drücken Sie die Info-Taste und die Nummer 77 auf der Fernbedienung. Zeigt die Netzwerk- und Monitorinformationen an.

<Android> * Ein Android-Upgrade ist für dieses Modell nicht verfügbar.

- Einstellungen: Gehe zu den App-Einstellungen.
- Apps: Alle Apps anzeigen . (Browser/Dateimanager/Dateimanager/Medienplayer/ESharePro)
- Netzwerk: Ethernet einstellen.
- Speicher: Aktuelle Android-Speicherinformationen anzeigen.

HINWEIS

■ Unterstütztes Dateisystem:

FAT32

■ Unterstütztes Dateiformat:

- Musik: MP3, M4A, AAC, LPCM
- Video: 3G2, 3GP, AVI, F4V, FLV, MP4, M2TS, M2V, M4V, MKV, MOV, MPEG, MTS, OGM, PMP, TP, TS, VOB, WEBM
- Foto: JPG, JPEG, BMP, PNG, GIF

[Medienplayer]

- Datei abspielen: Wählen Sie die abzuspielende Datei
- Abspiel-Reihenfolge: Legen Sie die Wiedergabereihenfolge der Dateien fest
- Abspiel-Modus: Einstellen des Wiedergabemodus
- Bildstil: Einstellen der Bildgröße
- Liste erschaffen: Erstellen einer neuen Wiedergabeliste
- Abspielliste: Wiedergabeliste bearbeiten"

● Datei abspielen

1. Wählen Sie "Datei abspielen" aus.
2. Wählen Sie die Datei aus und drücken Sie die Taste OK.
Es können mehrere Dateien ausgewählt werden.
3. Drücken Sie zum Abspielen die Schaltfläche "Öffnen".

■ Medien-Hotkey

- ► **Play:** Mediadatei abspielen.
- || **Pause:** Mediadatei anhalten.
- ►► **Fast forward:** Um einen Sprung vorwärts 10 Sekunden.
- ◀◀ **Rewind:** Um einen Sprung rückwärts 10 Sekunden.
- ■ **Stop:** Stoppen Sie die Wiedergabedatei und kehren Sie zum Menü zurück.

■ Pfeiltaste

- ◀ : Vorherige Datei
- ▶ : Nächste Datei

● Abspiel-Reihenfolge

Wählen Sie "Abspiel-Reihenfolge" aus.

- **Sequenz:** Dateien in Sequenzen abspielen.
- **Rückwärts:** Dateien rückwärts abspielen.
- **Zufällig:** Alle Dateien in der Liste werden nach dem Zufallsprinzip abgespielt.
- **Zyklus:** Alle Dateien in der Liste werden wiederholt wiedergegeben.

● Abspiel-Modus

Wählen Sie "Abspiel-Modus" aus.

- **Auto:** Autoplay-Dauer. 5s / 15s / 30s / 60s
- **Manuel:** Die Datei manuell abspielen.

● Bildstil

Wählen Sie "Bildstil" aus.

- **Massstab:** Zeigt das Bild in seinem ursprünglichen Seitenverhältnis an.
- **Voll:** Vergrößert das Bild auf den gesamten Bildschirm.

● Liste erschaffen

1. Wählen Sie "Liste erschaffen" aus.
2. Wählen Sie "Datei hinzufügen".
3. Wählen Sie die Datei aus und fügen Sie sie der Liste hinzu.



- Leiste bearbeiten
 - **Nach oben verschieben:** Verschieben Sie die Dateien an den Anfang der Liste.
 - **Nach unten verschieben:** Verschiebt die Dateien an das Ende der Liste.
 - **Löschen:** Dateien löschen.
 - **Alles löschen:** Playlist löschen.
 - **Zurück:** Zurück.

- Fernbedienung
 -  **Option key:** Monitor leiste bearbeiten
 -  **OK key:** Datei wählen/abwählen

● Abspielliste

1. Wählen Sie "Abspielliste" aus.
2. Drücken Sie die  Optionstaste auf der Fernbedienung, um die Bearbeitungsleiste zu öffnen.
3. Fügen Sie die Datei hinzu oder bearbeiten Sie die Datei.

- Leiste bearbeiten
 - **Nach oben verschieben:** Verschieben Sie die Dateien an den Anfang der Liste.
 - **Nach unten verschieben:** Verschiebt die Dateien an das Ende der Liste.
 - **Löschen:** Dateien löschen.
 - **Alles löschen:** Playlist löschen.
 - **Zurück:** Zurück.

- Fernbedienung
 -  **Option key:** Monitor leiste bearbeiten
 -  **OK key:** Datei wählen/abwählen

[Browser]

● Neues Fenster

1. Wählen Sie "Neues Fenster" aus.
2. URL eingeben und zum Aufrufen OK drücken.



● Liste erschaffen

1. Wählen Sie "Liste erschaffen" aus.
2. Geben Sie die URL ein und fügen Sie sie der Liste hinzu.

● Abspielliste

1. Wählen Sie "Abspielliste" aus.
2. Drücken Sie die  Optionstaste auf der Fernbedienung, um die Bearbeitungsleiste zu öffnen.
3. URL bewerken.

- Leiste bearbeiten
 - **Löschen:** Löschen Sie eine URL.
 - **Alles löschen:** Delete all URL record.
 - **Zurück:** Zurück.

- Fernbedienung
 -  **Option key:** Monitor leiste bearbeiten
 -  **Play key:** Öffnen Sie die Webseite
 -  **OK key:** Wählen / abwählen

[PDF Player]

● Datei abspielen

1. Wählen Sie "Datei abspielen" aus.
2. Wählen Sie die Datei aus und drücken Sie die Taste OK.
Es können mehrere Dateien ausgewählt werden.
3. Drücken Sie zum Abspielen die Schaltfläche "Öffnen".

■ Medien-Hotkey

- ► **Play:** Mediadatei abspielen.
- || **Pause:** Mediadatei anhalten.
- ■ **Stop:** Zurück.

■ Pfeiltaste

- ◀ : Vorherigen Seite
- ▶ : Nächsten Seite

● Abspiel-Reihenfolge

Wählen Sie "Abspiel-Reihenfolge" aus.

- **Sequenz:** Dateien in Sequenzen abspielen.
- **Rückwärts:** Dateien rückwärts abspielen.
- **Zufällig:** Alle Dateien in der Liste werden nach dem Zufallsprinzip abgespielt.
- **Zyklus:** Alle Dateien in der Liste werden wiederholt wiedergegeben.

● Abspiel-Modus

Wählen Sie "Abspiel-Modus" aus.

- **Auto:** Autoplay-Dauer. 5s / 15s / 30s / 60s
- **Manuel:** Die Datei manuell abspielen.



● Liste erschaffen

1. Wählen Sie "Liste erschaffen" aus.
2. Wählen Sie "Datei hinzufügen".
3. Wählen Sie die Datei aus und fügen Sie sie der Liste hinzu.

■ Leiste bearbeiten



- **Nach oben verschieben:** Verschieben Sie die Dateien an den Anfang der Liste.
- **Nach unten verschieben:** Verschiebt die Dateien an das Ende der Liste.
- **Löschen:** Dateien löschen.
- **Alles löschen:** Playlist löschen.
- **Zurück:** Zurück.

■ Fernbedienung

-  **Option key:** Monitor leiste bearbeiten
-  **OK key:** Datei wählen/abwählen

● Abspielliste

1. Wählen Sie "Abspielliste" aus.
2. Drücken Sie die  Optionstaste auf der Fernbedienung, um die Bearbeitungsleiste zu öffnen.
3. Fügen Sie die Datei hinzu oder bearbeiten Sie die Datei.

- Leiste bearbeiten
 - **Nach oben verschieben:** Verschieben Sie die Dateien an den Anfang der Liste.
 - **Nach unten verschieben:** Verschiebt die Dateien an das Ende der Liste.
 - **Löschen:** Dateien löschen.
 - **Alles löschen:** Playlist löschen.
 - **Zurück:** Zurück.
- Fernbedienung
 -  **Option key:** Monitor leiste bearbeiten
 -  **OK key:** Datei wählen/abwählen

[Dateimanager]

Dateien im internen Speicher, USB und SD-Karte durchsuchen.

[EShare Pro]

EShare ist eine Multiscreen-InteraktionsApp, die die Benutzenerfahrung natürlich und angenehm für Home-Entertainment, Business-Präsentation und Bildungstraining macht.

STANDBY FUNKTION

Dieses Produkt verfügt über die Standby Funktion. Wenn die Funktion aktiviert ist, wird unnötiger Stromverbrauch durch den Monitor reduziert, während der Monitor nicht bedient wird.

Der Monitor verhält sich für die Standby folgendermaßen. Die Funktion zur Standby, einschließlich der Einstellungen für den Timer, wird vom Betriebssystem gesteuert. Lesen Sie die Bedienungsanleitung für das Betriebssystem, um Informationen über die Konfiguration zu finden.

■ Standby Modus

Wenn das Videosignal vom Computer nicht aktiv sind, geht der Monitor in den Standby Modus über, in dem der Stromverbrauch auf weniger als 0,5W* reduziert wird. Der Bildschirm wird dunkel, und die Stromanzeige leuchtet rot auf. Sie können den Monitor aus dem Standby Modus in wenigen Sekunden wiederaufwecken, wenn Sie entweder auf die Tastatur drücken oder die Maus bewegen.

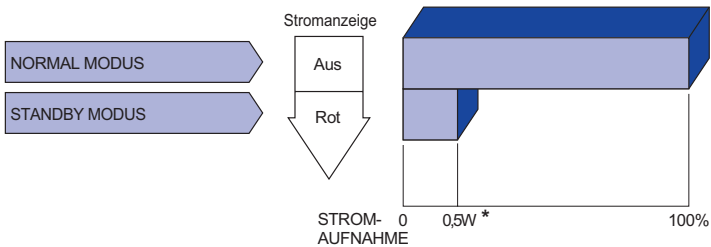

* Wenn die USB-Geräte nicht angeschlossen sind.

FEHLERSUCHE

Falls der Monitor nicht richtig arbeitet, suchen Sie bitte zuerst an Hand dieser Liste nach der Ursache:

1. Überprüfen Sie die Einstellungen wie im Abschnitt MONITOR BEDIENEN beschrieben. Falls der Monitor kein Bild darstellt, gehen Sie zu Punkt 2.
2. Wenn das Problem nicht behoben ist, suchen Sie die Ursache wie unten beschrieben.
3. Sollten Sie ein Problem bemerken, das nicht in der Liste aufgeführt ist und Sie nicht anhand der Vorschläge beheben können, schalten Sie den Monitor aus, trennen Sie den Netzstecker vom Gerät und wenden Sie sich für weitere Hilfe an Ihren Fachhändler.

Problem

Abhilfe

- | | |
|---|--|
| <p>① Kein Bild.
(Stromanzeige ist aus)</p> <p>(Stromanzeige ist grün)</p> <p>(Stromanzeige ist rot)</p> | <p><input type="checkbox"/> Steckt das Stromkabel richtig?</p> <p><input type="checkbox"/> Hauptschalter auf ON?</p> <p><input type="checkbox"/> Überprüfen Sie mit Hilfe eines anderen Gerätes, ob überhaupt Strom Steht der vorhanden ist.</p> <p><input type="checkbox"/> Ist der Bildschirmschoner aktiviert? Zur Überprüfung bewegen Sie die Maus oder drücken Sie eine Taste des Keyboards.</p> <p><input type="checkbox"/> Drehen Sie Kontrast und/oder Helligkeit auf.</p> <p><input type="checkbox"/> Ist der Computer eingeschaltet?</p> <p><input type="checkbox"/> Ist das Signalkabel richtig eingesteckt?</p> <p><input type="checkbox"/> Entspricht das Signal Timing den Werten des Monitors?</p> <p><input type="checkbox"/> Falls der Monitor im Standby Modus ist, bewegen Sie die Maus oder drücken Sie eine Taste des Keyboards.</p> <p><input type="checkbox"/> Ist der Computer eingeschaltet?</p> <p><input type="checkbox"/> Ist das Signalkabel richtig eingesteckt?</p> <p><input type="checkbox"/> Entspricht das Signal Timing den Werten des Monitors?</p> |
| <p>② Das Bild ist nicht synchronisiert.</p> | <p><input type="checkbox"/> Ist das Signalkabel richtig eingesteckt (verpolt)?</p> <p><input type="checkbox"/> Entspricht das Signal Timing den Werten des Monitors?</p> |
| <p>③ Das Bild ist nicht in der Mitte.</p> | <p><input type="checkbox"/> Entspricht das Signal Timing den Werten des Monitors?</p> |
| <p>④ Das Bild ist zu dunkel oder zu hell.</p> | <p><input type="checkbox"/> Entspricht der Videoausgangspegel den Spezifikationen des Monitors?</p> |
| <p>⑤ Das Bild wackelt.</p> | <p><input type="checkbox"/> Entspricht die Spannungsversorgung den Spezifikationen des Monitors?</p> <p><input type="checkbox"/> Entspricht das Signal Timing den Werten des Monitors?</p> |
| <p>⑥ Kein Ton.</p> | <p><input type="checkbox"/> Die Audio Geräte (Computer, Soundkarte u.s.w.) sind eingeschalten.</p> <p><input type="checkbox"/> Das Audiokabel ist richtig angeschlossen.</p> <p><input type="checkbox"/> Erhöhen Sie die Lautstärke.</p> <p><input type="checkbox"/> Stummschaltung ist AUS.</p> <p><input type="checkbox"/> Der Level des Audiosignales ihrer Soundkarte ist innerhalb der Spezifikationen des Monitors.</p> |
| <p>⑦ Der Sound ist zu laut oder zu leise.</p> | <p><input type="checkbox"/> Der Level des Audiosignales ihrer Soundkarte ist innerhalb der Spezifikationen des Monitors.</p> |
| <p>⑧ Seltsame Geräusche sind zu hören.</p> | <p><input type="checkbox"/> Das Audiokabel ist richtig angeschlossen.</p> |

INFORMATIONEN ZUM RECYCLING

Für besseren Umweltschutz bitte schaffen Sie nicht Ihren Monitor ab.

Besichtigen Sie bitte unsere Web site: <https://iiyama.com> für die Monitorwiederverwertung.

ANHANG

Irrtum und Änderungen in Design und Spezifikationen vorbehalten.

TECHNISCHE DATEN : ProLite LH3275HS-B1AG

Grösse-Kategorie	32"	
LCD-Fläche	Panel-technologie	IPS (In-Plane-Switching)
	Grösse	Diagonal: 31,5" (80cm)
	Lochabstand	0,12125mm H × 0,36375mm V
	Helligkeit	500cd/m ² (Typisch)
	Kontraste	1200 : 1 (Typisch)
	Ansichtbereich	Horizontal: 89 Grad, Vertikal: 89 Grad (Typisch)
Reaktionszeit	8ms (Typisch: Grau zum Grau)	
Anzeigefarben	Ca.16,7M	
Sync-Frequenz	Horizontal: 28,0-160,0kHz, Vertikal: 23-85Hz	
Physikalisch Auflösung	1920 × 1080, 2,1 Megapixel	
Max. unterstützte Auflösung	HDMI: 1920 × 1080 60Hz DisplayPort: 1920 × 1080 60Hz	
Eingangsanschluss	HDMI × 2, DisplayPort	
LAN	RJ45	
Serielle Schnittstelle	RS 232C In ø 2,5mm sub-minibuchse	
Eingangs-Videosignal	HDMI, DisplayPort	
USB Anschluss	USB2.0(DC5V, 500mA) (USB Media Player) × 2	
Kopfhöreranschluss	ø 3,5mm minibuchse (Stereo)	
Lautsprecher	Internal: 10W×2 (Stereolautsprecher)	
Maximale Bildschirmgröße	698,40mm B × 392,85mm H / 27,5" B × 15,5" H	
Netzquelle	100-240VAC, 50-60Hz, 1,0A	
Stromverbrauch*	TBD, Standby Modus : Maximal 0,5W, Aus Modus : Maximal 0,3W	
Abmessungen / Gewicht	725,5 × 422,0 × 54,0mm / 28,6 × 16,6 × 2,1 " (B×H×T), TBD	
Umgebungsbedingungen	Betrieb: Temperatur 0 bis 40°C / 32 bis 104°F Luftfeuchtigkeit 20 bis 80% (nicht kondensierend) Speicher: Temperatur -20 bis 60°C / 4 bis 140°F Luftfeuchtigkeit 10 bis 90% (nicht kondensierend)	
Zertifikate	CE, UKCA, TÜV-Bauart	

DEUTSCH

HINWEIS * Wenn die USB-Geräte nicht angeschlossen sind.

TECHNISCHE DATEN : ProLite LH4375UHS-B1AG

DEUTSCH

Grösse-Kategorie		43"
LCD-Fläche	Panel-technologie	IPS (In-Plane-Switching)
	Grösse	Diagonal: 42,5" (108cm)
	Lochabstand	0,2451mm H × 0,2451mm V
	Helligkeit	500cd/m ² (Typisch), 300cd/m ² (Par défaut / Économie d'énergie)
	Kontraste	1200 : 1 (Typisch)
	Ansichtsbereich	Horizontal: 89 Grad, Vertikal: 89 Grad (Typisch)
	Reaktionszeit	8ms (Typisch: Grau zum Grau)
Anzeigefarben		Ca.1,07 G
Sync-Frequenz		Horizontal: 28,0-160,0kHz, Vertikal: 23-85Hz
Physikalisch Auflösung		3840 × 2160, 8,3 Megapixel
Max. unterstützte Auflösung		HDMI: 3840 × 2160 60Hz DisplayPort: 3840 × 2160 60Hz
Eingangsanschluss		HDMI × 3, DisplayPort
LAN		RJ45
Serielle Schnittstelle		RS 232C In/Out ø 2,5mm sub-minibuchse
Eingangs-Videosignal		HDMI, DisplayPort
IR Anschluss		IR Eingangs/Ausgangs
USB Anschluss		USB2.0(DC5V, 500mA) (USB Media Player) × 2
Micro SD-Kartensteckplatz		Micro SD
Ausgangsanschluss		DisplayPort
Kopfhöreranschluss		ø 3,5mm minibuchse (Stereo)
Lautsprecher		Internal: 10W×2 (Stereolautsprecher)
Maximale Bildschirmgröße		941,18mm B × 529,42mm H / 37,1" B × 20,8" H
Netzquelle		100-240VAC, 50-60Hz, 2,0A
Stromverbrauch*		Typisch 104W, Standby Modus : Maximal 0,5W, Aus Modus : Maximal 0,3W
Abmessungen / Gewicht		968,0 × 557,5 × 54,0mm / 38,1 × 22,0 × 2,1 " (B×H×T), 8,9kg / 19,6lbs
Umgebungsbedingungen		Betrieb: Temperatur 0 bis 40°C / 32 bis 104°F Luftfeuchtigkeit 20 bis 80% (nicht kondensierend) Speicher: Temperatur -20 bis 60°C / 4 bis 140°F Luftfeuchtigkeit 10 bis 90% (nicht kondensierend)
Zertifikate		CE, UKCA, TÜV-Bauart

HINWEIS * Wenn die USB-Geräte nicht angeschlossen sind.

TECHNISCHE DATEN : ProLite LH5075UHS-B1AG

Grösse-Kategorie	50"	
LCD-Fläche	Panel-technologie	VA
	Grösse	Diagonal: 50" (125,7cm)
	Lochabstand	0,285375mm H × 0,285375mm V
	Helligkeit	500cd/m ² (Typisch), 300cd/m ² (Par défaut / Économie d'énergie)
	Kontraste	5000 : 1 (Typisch)
	Ansichtbereich	Horizontal: 89 Grad, Vertikal: 89 Grad (Typisch)
	Reaktionszeit	9,5ms (Typisch: Grau zum Grau)
Anzeigefarben	Ca. 1,07 G	
Sync-Frequenz	Horizontal: 28,0-160,0kHz, Vertikal: 23-85Hz	
Physikalisch Auflösung	3840 × 2160, 8,3 Megapixel	
Max. unterstützte Auflösung	HDMI: 3840 × 2160 60Hz DisplayPort: 3840 × 2160 60Hz	
Eingangsanschluss	HDMI × 3, DisplayPort	
LAN	RJ45	
Serielle Schnittstelle	RS 232C In/Out ø 2,5mm sub-minibuchse	
Eingangs-Video signal	HDMI, DisplayPort	
IR Anschluss	IR Eingangs/Ausgang	
USB Anschluss	USB2.0(DC5V, 500mA) (USB Media Player) × 2	
Micro SD-Kartensteckplatz	Micro SD	
Ausgangsanschluss	DisplayPort	
Kopfhöreranschluss	ø 3,5mm minibuchse (Stereo)	
Lautsprecher	Internal: 10W×2 (Stereolautsprecher)	
Maximale Bildschirmgröße	1095,84mm B × 616,41mm H / 43,1" B × 24,3" H	
Netzquelle	100-240VAC, 50-60Hz, 2,3A	
Stromverbrauch*	Typisch 112W, Standby Modus : Maximal 0,5W, Aus Modus : Maximal 0,3W	
Abmessungen / Gewicht	1122,5 × 643,5 × 55,0mm / 44,2 × 25,3 × 2,2 " (B×H×T), 11,8kg / 26,0lbs	
Umgebungsbedingungen	Betrieb:	Temperatur 0 bis 40°C / 32 bis 104°F Luftfeuchtigkeit 20 bis 80% (nicht kondensierend)
	Speicher:	Temperatur -20 bis 60°C / 4 bis 140°F Luftfeuchtigkeit 10 bis 90% (nicht kondensierend)
Zertifikate	CE, UKCA, TÜV-Bauart	

HINWEIS * Wenn die USB-Geräte nicht angeschlossen sind.

TECHNISCHE DATEN : ProLite LH5575UHS-B1AG

DEUTSCH

Grösse-Kategorie		55"
LCD-Fläche	Panel-technologie	IPS (In-Plane-Switching)
	Grösse	Diagonal: 54,6" (139cm)
	Lochabstand	0,315mm H × 0,315mm V
	Helligkeit	500cd/m ² (Typisch), 300cd/m ² (Standard / Energieeinsparung)
	Kontraste	1200 : 1 (Typisch)
	Ansichtbereich	Horizontal: 89 Grad, Vertikal: 89 Grad (Typisch)
	Reaktionszeit	8ms (Typisch: Grau zum Grau)
Anzeigefarben		Ca.1,07 G
Sync-Frequenz		Horizontal: 28,0-160,0kHz, Vertikal: 23-85Hz
Physikalisch Auflösung		3840 × 2160, 8,3 Megapixel
Max. unterstützte Auflösung		HDMI: 3840 × 2160 60Hz DisplayPort: 3840 × 2160 60Hz
Eingangsanschluss		HDMI × 3, DisplayPort
LAN		RJ45
Serielle Schnittstelle		RS 232C In/Out ø 2,5mm sub-minibuchse
Eingangs-Videosignal		HDMI, DisplayPort
IR Anschluss		IR Eingangs/Ausgangs
USB Anschluss		USB2.0(DC5V, 500mA) (USB Media Player) × 2
Micro SD-Kartensteckplatz		Micro SD
Ausgangsanschluss		DisplayPort
Kopfhöreranschluss		ø 3,5mm minibuchse (Stereo)
Lautsprecher		Internal: 10W×2 (Stereolautsprecher)
Maximale Bildschirmgröße		1209,6mm B × 680,4mm H / 47,6" B × 26,8" H
Netzquelle		100-240VAC, 50-60Hz, 2,4A
Stromverbrauch*		Typisch 127W, Standby Modus : Maximal 0,5W, Aus Modus : Maximal 0,3W
Abmessungen / Gewicht		1237,5 × 710,0 × 55,0mm / 48,7 × 28,0 × 2,2 " (B×H×T), 15,2kg / 33,5lbs
Umgebungsbedingungen		Betrieb: Temperatur 0 bis 40°C / 32 bis 104°F Luftfeuchtigkeit 20 bis 80% (nicht kondensierend) Speicher: Temperatur -20 bis 60°C / 4 bis 140°F Luftfeuchtigkeit 10 bis 90% (nicht kondensierend)
Zertifikate		CE, UKCA, TÜV-Bauart

HINWEIS * Wenn die USB-Geräte nicht angeschlossen sind.

TECHNISCHE DATEN : ProLite LH6575UHS-B1AG

Grösse-Kategorie	65"	
LCD-Fläche	Panel-technologie	IPS (In-Plane-Switching)
	Grösse	Diagonal: 64,5" (164cm)
	Lochabstand	0,372mm H × 0,372mm V
	Helligkeit	500cd/m ² (Typisch), 310cd/m ² (Standard / Energieeinsparung)
	Kontraste	1200 : 1 (Typisch)
	Ansichtbereich	Horizontal: 89 Grad, Vertikal: 89 Grad (Typisch)
	Reaktionszeit	8ms (Typisch: Grau zum Grau)
Anzeigefarben	Ca. 1,07 G	
Sync-Frequenz	Horizontal: 28,0-160,0kHz, Vertikal: 23-85Hz	
Physikalisch Auflösung	3840 × 2160, 8,3 Megapixel	
Max. unterstützte Auflösung	HDMI: 3840 × 2160 60Hz DisplayPort: 3840 × 2160 60Hz	
Eingangsanschluss	HDMI × 3, DisplayPort	
LAN	RJ45	
Serielle Schnittstelle	RS 232C In/Out ø 2,5mm sub-minibuchse	
Eingangs-Videosignal	HDMI, DisplayPort	
IR Anschluss	IR Eingangs/Ausgangs	
USB Anschluss	USB2.0(DC5V, 500mA) (USB Media Player) × 2	
Micro SD-Kartensteckplatz	Micro SD	
Ausgangsanschluss	DisplayPort	
Kopfhöreranschluss	ø 3,5mm minibuchse (Stereo)	
Lautsprecher	Internal: 10W×2 (Stereolautsprecher)	
Maximale Bildschirmgröße	1428,48mm B × 803,52mm H / 56,2" B × 31,6" H	
Netzquelle	100-240VAC, 50-60Hz, 3,0A	
Stromverbrauch*	Typisch 176W, Standby Modus : Maximal 0,5W, Aus Modus : Maximal 0,3W	
Abmessungen / Gewicht	1456,5 × 832,5 × 56,0mm / 57,3 × 32,8 × 2,2 " (B×H×T), 21,2kg / 46,7lbs	
Umgebungsbedingungen	Betrieb: Temperatur 0 bis 40°C / 32 bis 104°F Luftfeuchtigkeit 20 bis 80% (nicht kondensierend) Speicher: Temperatur -20 bis 60°C / 4 bis 140°F Luftfeuchtigkeit 10 bis 90% (nicht kondensierend)	
Zertifikate	CE, UKCA, TÜV-Bauart	

HINWEIS * Wenn die USB-Geräte nicht angeschlossen sind.

TECHNISCHE DATEN : ProLite LH7575UHS-B1AG

DEUTSCH

Grösse-Kategorie		75"
LCD-Fläche	Panel-technologie	IPS (In-Plane-Switching)
	Grösse	Diagonal: 74,5" (189cm)
	Lochabstand	0,4296mm H × 0,4296mm V
	Helligkeit	500cd/m ² (Typisch), 305cd/m ² (Standard / Energieeinsparung)
	Kontraste	1200 : 1 (Typisch)
	Ansichtbereich	Horizontal: 89 Grad, Vertikal: 89 Grad (Typisch)
	Reaktionszeit	8ms (Typisch: Grau zum Grau)
Anzeigefarben		Ca.1,07 G
Sync-Frequenz		Horizontal: 28,0-160,0kHz, Vertikal: 23-85Hz
Physikalisch Auflösung		3840 × 2160, 8,3 Megapixel
Max. unterstützte Auflösung		HDMI: 3840 × 2160 60Hz DisplayPort: 3840 × 2160 60Hz
Eingangsanschluss		HDMI × 3, DisplayPort
LAN		RJ45
Serielle Schnittstelle		RS 232C In/Out ø 2,5mm sub-minibuchse
Eingangs-Videosignal		HDMI, DisplayPort
IR Anschluss		IR Eingangs/Ausgangs
USB Anschluss		USB2.0(DC5V, 500mA) (USB Media Player) × 2
Micro SD-Kartensteckplatz		Micro SD
Ausgangsanschluss		DisplayPort
Kopfhöreranschluss		ø 3,5mm minibuchse (Stereo)
Lautsprecher		Internal: 10W×2 (Stereolautsprecher)
Maximale Bildschirmgröße		1649,664mm B × 927,936mm H / 64,9" B × 36,5" H
Netzquelle		100-240VAC, 50-60Hz, 3,5A
Stromverbrauch*		Typisch 189W, Standby Modus : Maximal 0,5W, Aus Modus : Maximal 0,3W
Abmessungen / Gewicht		1679,5 × 958,5 × 55,0mm / 66,1 × 37,7 × 2,2 " (B×H×T), 29,5kg / 65,0lbs
Umgebungsbedingungen		Betrieb: Temperatur 0 bis 40°C / 32 bis 104°F Luftfeuchtigkeit 20 bis 80% (nicht kondensierend) Speicher: Temperatur -20 bis 60°C / 4 bis 140°F Luftfeuchtigkeit 10 bis 90% (nicht kondensierend)
Zertifikate		CE, UKCA, TÜV-Bauart

HINWEIS * Wenn die USB-Geräte nicht angeschlossen sind.

TECHNISCHE DATEN : ProLite LH8675UHS-B1AG

Grösse-Kategorie	86"	
LCD-Fläche	Panel-technologie	IPS (In-Plane-Switching)
	Grösse	Diagonal: 85,6" (217cm)
	Lochabstand	0,4935mm H × 0,4935mm V
	Helligkeit	500cd/m ² (Typisch), 285cd/m ² (Standard / Energieeinsparung)
	Kontraste	1400 : 1 (Typisch)
	Ansichtbereich	Horizontal: 89 Grad, Vertikal: 89 Grad (Typisch)
	Reaktionszeit	8ms (Typisch: Grau zum Grau)
Anzeigefarben	Ca. 1,07 G	
Sync-Frequenz	Horizontal: 28,0-160,0kHz, Vertikal: 23-85Hz	
Physikalisch Auflösung	3840 × 2160, 8,3 Megapixel	
Max. unterstützte Auflösung	HDMI: 3840 × 2160 60Hz DisplayPort: 3840 × 2160 60Hz	
Eingangsanschluss	HDMI × 3, DisplayPort	
LAN	RJ45	
Serielle Schnittstelle	RS 232C In/Out ø 2,5mm sub-minibuchse	
Eingangs-Videosignal	HDMI, DisplayPort	
IR Anschluss	IR Eingangs/Ausgangs	
USB Anschluss	USB2.0(DC5V, 500mA) (USB Media Player) × 2	
Micro SD-Kartensteckplatz	Micro SD	
Ausgangsanschluss	DisplayPort	
Kopfhöreranschluss	ø 3,5mm minibuchse (Stereo)	
Lautsprecher	Internal: 10W×2 (Stereolautsprecher)	
Maximale Bildschirmgröße	1895,04mm B × 1065,96mm H / 74,6" B × 42,0" H	
Netzquelle	100-240VAC, 50-60Hz, 5,0A	
Stromverbrauch*	Typisch 228W, Standby Modus : Maximal 0,5W, Aus Modus : Maximal 0,3W	
Abmessungen / Gewicht	1927,0 × 1098,5 × 57,0mm / 75,9 × 43,3 × 2,2 " (B×H×T), 50,0kg / 110,2lbs	
Umgebungsbedingungen	Betrieb: Temperatur 0 bis 40°C / 32 bis 104°F Luftfeuchtigkeit 20 bis 80% (nicht kondensierend) Speicher: Temperatur -20 bis 60°C / 4 bis 140°F Luftfeuchtigkeit 10 bis 90% (nicht kondensierend)	
Zertifikate	CE, UKCA, TÜV-Bauart	

HINWEIS * Wenn die USB-Geräte nicht angeschlossen sind.

ABMESSUNGEN : ProLite LH3275HS

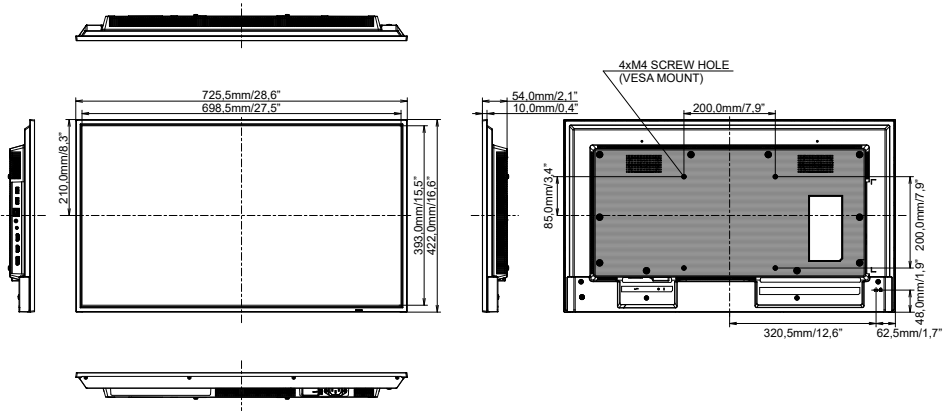

ABMESSUNGEN : ProLite LH4375UHS

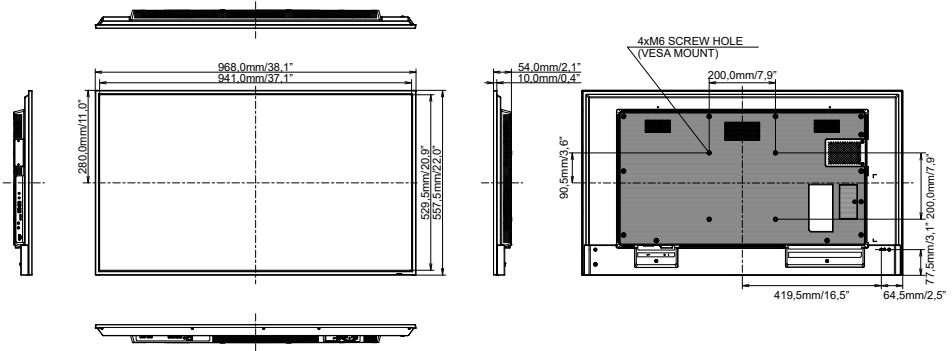

ABMESSUNGEN : ProLite LH5075UHS

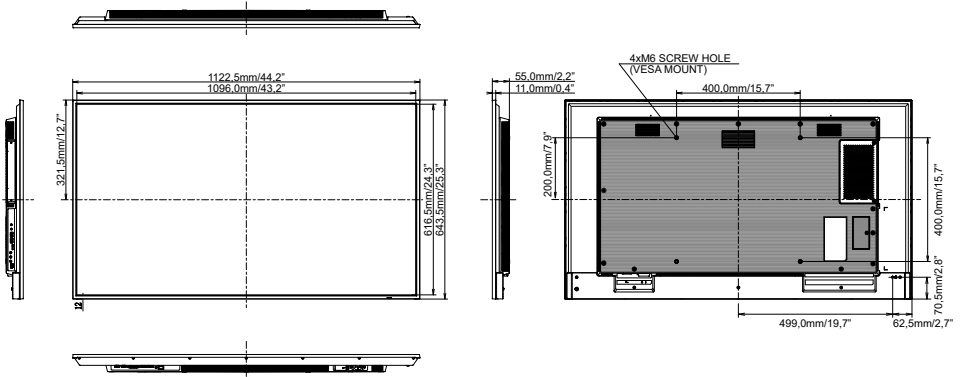

ABMESSUNGEN : ProLite LH5575UHS

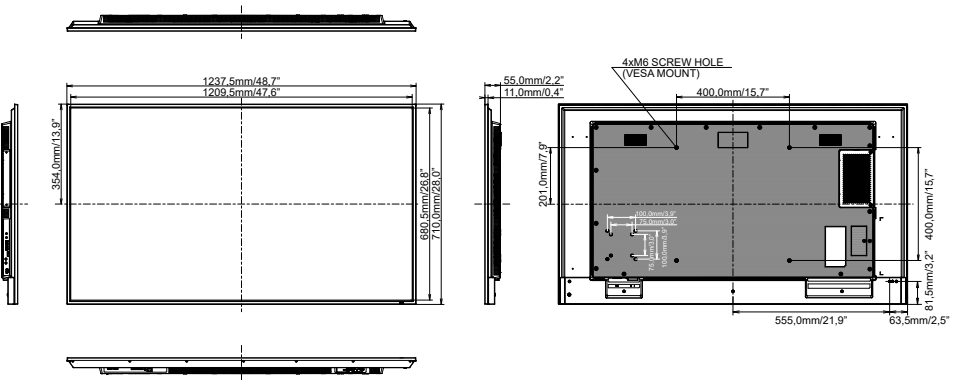

ABMESSUNGEN : ProLite LH6575UHS

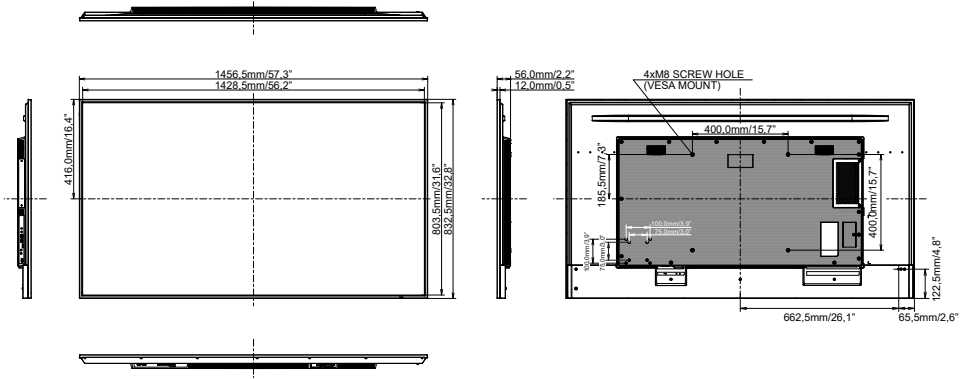

DEUTSCH

ABMESSUNGEN : ProLite LH7575UHS

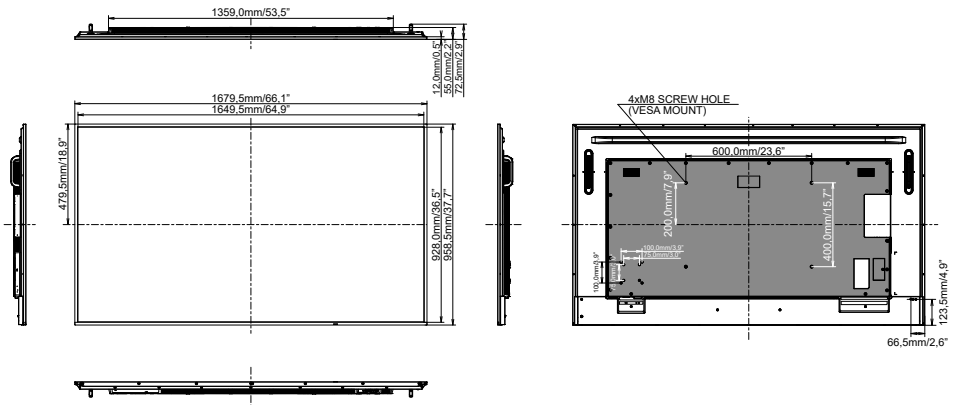

ABMESSUNGEN : ProLite LH8675UHS

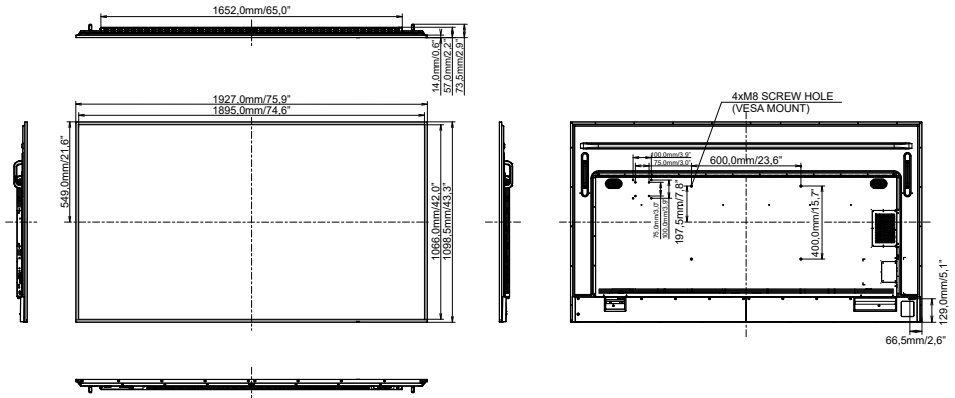

KONFORMES TIMING

Timing		fH (kHz)	fV (Hz)	Dot clock (MHz)	HDMI1	HDMI2	HDMI3	DisplayPort
VESA	VGA 640x480	31,5	60,0	25,175	○	○	○	○
	SVGA 800x600	37,9	60,0	40,000	○	○	○	○
	XGA 1024x768	48,4	60,0	65,000	○	○	○	○
	QVGA 1280x960	64,0	60,0	108,000	○	○	○	○
	SXGA 1280x1024	64,0	60,0	108,000	○	○	○	○
	WXGA 1366x768	47,7	60,0	85,500	○	○	○	○
	CVT 1440x900	55,9	60,0	106,500	○	○	○	○
	UXGA 1680x1050	65,3	60,0	146,250	○	○	○	○
	FHD 1920x1080	67,5	60,0	148,500	○	○	○	○
	2048x1152 *2	70,9	60,0	156,750	○	○	○	○
	2560x1080 *2	66,0	60,0	198,000	○	○	○	○
	2560x1440 *2	88,8	60,0	241,700	○	○	○	○
	2560x1600 *2	98,7	60,0	268,500	○	○	○	○
3200x1800 *2	111,1	60,0	391,140	○	○	○	○	
4K 3840x2160 *2	67,5	30,0	297,000	○	○	○	○	
	135,0	60,0	594,000	○	○	○	○	
IBM	720x400	31,5	70,0	28,320	○	○	○	○
SD	480i	60Hz	15,7	60,0	27,000	○	○	○
	576i	50Hz	15,6	50,0	13,500	○	○	○
	480p	60Hz	31,5	60,0	27,000	○	○	○
	576p	50Hz	31,3	50,0	27,000	○	○	○
HD	720p	50Hz	37,5	50,0	27,000	○	○	○
		60Hz	45,0	60,0	74,250	○	○	○
	1080i	50Hz	28,1	50,0	74,250	○	○	○
		60Hz	33,7	60,0	74,250	○	○	○
	1080p	50Hz	56,3	50,0	148,500	○	○	○
		60Hz	67,5	60,0	148,500	○	○	○

*1 ○ bedeutet unterstützt das Timing.

*2 Für ProLite LH3275HS nicht verfügbar.