

MODE D'EMPLOI

ProLite

LCD Monitor

ProLite LH5050UHS
ProLite LH5550UHS
ProLite LH6550UHS

FRANÇAIS

Merci d'avoir choisi le moniteur LCD iiyama. Ce petit manuel contient toutes les informations nécessaires à l'utilisation du moniteur. Prière de le lire attentivement avant d'allumer le moniteur. Conserver ce manuel pour toute référence ultérieure.

DECLARATION DE CONFORMITE AU MARQUAGE CE

Ce moniteur LCD est conforme aux spécifications des directives CE/UE 2014/30/UE, aux directives EMC, les basses tensions 2014/35/UE et directives RoHS 2011/65/UE.

ATTENTION

Ce produit est de type 'A'. Dans le cadre d'une utilisation dans un environnement domestique, ce produit peut créer des interférences. Il est conseillé à l'utilisateur de prendre les mesures nécessaires.

IYAMA CORPORATION: Wijkerveerstraat 8, 2131 HA Hoofddorp, The Netherlands

Modèle No. : PL5050, PL5550, PL6550

-
- Nous nous réservons le droit de modifier les caractéristiques de nos produits sans préavis.
 - Toutes les marques de fabrique utilisées dans ce mode d'emploi appartiennent à leurs propriétaires respectifs.

TABLE DES MATIERES

POUR VOTRE SECURITE.....	1
CONSIGNES DE SECURITE.....	1
REMARQUES SUR LES ECRANS A CRISTAUX LIQUIDES (LCD) ..	3
SERVICE CLIENT	5
ENTRETIEN	5
AVANT D'UTILISER LE MONITEUR.....	6
FONCTIOS.....	6
VÉRIFICATION DU CONTENU DE L'EMBALLAGE	6
DEBALLAGE	7
COMMANDES ET CONNECTEURS : MONITEUR	8
INSTALLATION	10
COMMANDES ET CONNECTEURS : télécommande.....	12
PRÉPARATION DE LA TÉLÉCOMMANDE.....	13
OPERATION BASIC	14
CONNEXION DE VOTRE MONITEUR	17
MISE EN ROUTE DE L'ORDINATEUR.....	21
UTILISATION DU MONITEUR	22
MENU DES PARAMÈTRES DE RÉGLAGE.....	24
SYSTÈME D'ÉCONOMIE D'ÉNERGIE.....	35
DEPANNAGE	36
INFORMATIONS DE RECYCLAGE	37
ANNEXE.....	38
CARACTÉRISTIQUES TECHNIQUES : ProLite LH5050UHS.....	38
CARACTÉRISTIQUES TECHNIQUES : ProLite LH5550UHS.....	39
CARACTÉRISTIQUES TECHNIQUES : ProLite LH6550UHS.....	40
DIMENSIONS : ProLite LH5050UHS	41
DIMENSIONS : ProLite LH5550UHS	41
DIMENSIONS : ProLite LH6550UHS	42
FRÉQUENCES DE SYNCHRONISATION.....	43



Nous recommandons le recyclage des produits usagés. Contacter votre revendeur ou le support iiyama. Des informations sur le recyclages sont disponibles sur le site Internet : <http://www.iiyama.com>

POUR VOTRE SECURITE

CONSIGNES DE SECURITE

AVERTISSEMENT

MISE HORS TENSION DU MONITEUR EN CAS DE FONCTIONNEMENT ANORMAL

En cas de phénomène anormal tel que de la fumée, des bruits étranges ou de la vapeur, débranchez le moniteur et contactez immédiatement votre revendeur ou le service technique iiyama. Tout autre utilisation peut être dangereuse et peut engendrer un incendie ou un choc électrique.

NE JAMAIS OUVRIR LE BOITIER

Ce moniteur contient des circuits haute-tension. La dépose du boîtier peut vous exposer à des risques d'incendie ou de chocs électriques.

NE PAS INTRODUIRE D'OBJETS DANS LE MONITEUR

N'insérez pas d'objets solides ou liquides tel que de l'eau à l'intérieur du moniteur. En cas d'accident, débranchez votre moniteur immédiatement et contactez votre revendeur ou le service technique iiyama. L'utilisation du moniteur avec un objet logé à l'intérieur peut engendrer un incendie, un choc électrique ou des dommages.

INSTALLER LE MONITEUR SUR UNE SURFACE PLANE ET STABLE

Le moniteur peut blesser quelqu'un s'il tombe ou s'il est lancé.

NE PAS UTILISER SON MONITEUR PRES DE L'EAU

N'utilisez pas le moniteur à proximité d'un point d'eau pour éviter les éclaboussures, ou si de l'eau a été répandue dessus cela peut engendrer un incendie ou un choc électrique.

UTILISER LA TENSION SECTEUR SPECIFIEE

Assurez-vous que le moniteur fonctionne à la tension d'alimentation secteur spécifiée. L'utilisation d'une tension incorrecte occasionnera un mal fonctionnement et peut engendrer un incendie ou un choc électrique.

PROTECTION DES CABLES

Ne pas tirer ou plier les câbles d'alimentation et de signal. Ne pas poser le moniteur ou tout autre objet volumineux sur ces câbles. Des câbles endommagés peuvent engendrer un incendie ou un choc électrique.

CONDITIONS CLIMATIQUES DEFAVORABLES

Il est conseillé de ne pas utiliser le moniteur pendant un orage violent en raison des coupures répétées de courant pouvant entraîner des malfunctions. Il est également conseillé de ne pas toucher à la prise électrique dans ces conditions car elles peuvent engendrer des chocs électriques.

ATTENTION

INSTALLATION

Pour prévenir les risques d'incendie, de chocs électriques ou de dommages, installez votre moniteur à l'abri de variations brutales de températures et évitez les endroits humides, poussiéreux ou enfumés. Vous devrez également éviter d'exposer votre moniteur directement au soleil ou tout autre source lumineuse.

NE PAS PLACER LE MONITEUR DANS UNE POSITION DANGEREUSE

Le moniteur peut basculer et causer des blessures s'il n'est pas convenablement installé. Vous devez également vous assurer de ne pas placer d'objets lourds sur le moniteur, et qu'aucun câble ne soient accessibles à des enfants qui pourraient les tirer et se blesser avec.

MAINTENIR UNE BONNE VENTILATION

Le moniteur est équipé de fentes de ventilation. Veuillez à ne pas couvrir les fentes ou placer un objet trop proche afin d'éviter tout risque d'incendie. Pour assurer une circulation d'air suffisante, installer le moniteur à 10 cm environ du mur. L'utilisation du moniteur lorsque celui-ci est posé sur sa partie avant, arrière ou retourné ou bien sur un tapis ou un matériau mou peut également entraîner des dommages.

DECONNECTEZ LES CABLES LORSQUE VOUS DEPLACEZ LE MONITEUR

Avant de déplacer le moniteur, désactivez le commutateur de mise sous tension, débranchez le moniteur et assurez-vous que le câble vidéo est déconnecté. Si vous ne le déconnectez pas, cela peut engendrer un incendie et un choc électrique.

DEBRANCHEZ LE MONITEUR

Afin d'éviter les accidents, nous vous recommandons de débrancher votre moniteur s'il n'est pas utilisé pendant une longue période.

TOUJOURS DEBRANCHER LE MONITEUR EN TIRANT SUR LA PRISE

Débrancher le câble d'alimentation ou le câble de signal en tirant sur la prise. Ne jamais tirer le câble par le cordon car cela peut engendrer un incendie ou un choc électrique.

NE TOUCHEZ PAS LA PRISE AVEC DES MAINS HUMIDES

Si vous tirez ou insérez la prise avec des mains humides, vous risquez un choc électrique.

LORS DE L'INSTALLATION DU MONITEUR SUR VOTRE ORDINATEUR

Assurez-vous que l'ordinateur soit suffisamment robuste pour supporter le poids car cela pourrait engendrer des dommages à votre ordinateur.

AUTRES

RECOMMANDATIONS D'USAGE

Pour prévenir toute fatigue visuelle, n'utilisez pas le moniteur à contre-jour ou dans une pièce sombre. Pour un confort et une vision optimum, positionnez l'écran juste au dessous du niveau des yeux et à une distance de 40 à 60 cm (16 à 24 pouces). En cas d'utilisation prolongée du moniteur, il est recommandé de respecter une pause de 10 minutes par heure car la lecture continue de l'écran peut entraîner une fatigue de l'oeil.

REMARQUES SUR LES ECRANS A CRISTAUX LIQUIDES (LCD)

- Les symptômes suivants n'indiquent pas qu'il y a un problème, c'est normal:

NOTEZ - Quand vous allumez le LCD pour la première fois, l'image peut être mal cadrée à l'écran suivant le type d'ordinateur que vous utilisez. Dans ce cas ajuster l'image correctement.

- La luminosité peut être légèrement inégale selon la configuration de bureau utilisée.
- En raison de la nature de l'écran LCD, une image rémanente de la précédente vue peut subsister après un nouvel affichage, si la même image a été affichée pendant des heures. Dans ce cas, l'affichage est rétabli lentement en changeant d'image ou en éteignant l'écran pendant des heures.

- Les écrans large format n'ont pas été conçus pour une utilisation en extérieur.
- Les écrans large format n'ont pas été conçus pour une utilisation en position horizontale.
- Si vous utilisez un câble plus long que le câble fourni, la qualité d'image n'est pas garantie. La fonction tactile n'est pas garantie avec la longueur du câble USB au-delà de 3m.

CONSEILS D'UTILISATION

Ce produit est conçu pour une utilisation optimale de 24 heures par jour

L'affichage est compatible pour une utilisation à plat, avec en mode Paysage ou Portrait, non disponible l'écran face vers le haut.

PERSISTANCE D'IMAGE / IMAGE FIGÉE

Il faut être conscient que tous les écrans LCD peuvent être affectés par un effet de rémanence ou autrement appelé : « persistance d'image ». Une image résiduelle apparaît sur l'écran lorsque les images statiques sont affichées pendant longtemps. La persistance de l'image n'est pas permanente, mais il faut essayer d'éviter un affichage pendant une longue durée.

Pour éviter les persistance d'image, éteignez le moniteur jusqu'à la disparition de la dernière image affichée. Si une image était affichée depuis plus d'une heure, il est probable qu'il y ait une image « fantôme » ; vous devez alors éteindre le moniteur pendant une heure pour faire disparaître l'image résiduelle.

Pour tous les produits LFD, iiyama recommande d'afficher les images en mouvement et utiliser un économiseur d'écran se déplaçant à intervalles réguliers chaque fois que l'écran est en veille. Vous pouvez également éteindre le moniteur lorsqu'il ne sert pas pour une prévention.

Il y a également d'autres possibilités pour réduire le risque de persistance de l'image comme la fonction de FAN-(si disponible), rétro-éclairage faible et les paramètres de faible luminosité.

POUR UNE UTILISATION PROLONGÉE COMME AFFICHAGE PUBLIC

■ Image figée sur l'écran LCD

Quand une image statique est affichée pendant une longue durée, les traces de charge électriques peuvent rester près des électrodes à l'intérieur du LCD et de ce fait, une persistance d'image (fantôme) peut apparaître.

La persistance d'image n'est pas une caractéristique permanente.

■ Recommandations

Pour éviter une image figée et promouvoir l'allongement de l'espérance de vie de votre écran, nous recommandons ce qui suit :

1. Évitez les images statiques affichées pendant de longues périodes - changer les images statiques en boucle continue.
2. Éteignez le moniteur lorsqu'il ne sert pas avec la télécommande ou en utilisant le mode d'économie d'énergie / fonction de gestion.
3. Lorsque le moniteur est installé dans un environnement de température ambiante élevée ou dans un emplacement fermé, utilisez le ventilateur, un économiseur d'écran et les fonctions de faible luminosité.
4. Une ventilation convenable est requise pour toute installation de moniteur – un système de climatisation automatique pourrait être requis dans certains cas.
5. Nous recommandons fortement l'utilisation d'un refroidissement actif avec des ventilateurs pour des durées de fonctionnement longues ou des environnements de températures ambiantes élevées.

SERVICE CLIENT

- NOTEZ** ■ Si vous devez retourner votre matériel et que vous ne possédez plus votre emballage d'origine, merci de contacter votre revendeur ou le service après vente d'iiyama pour conseil ou pour remplacer l'emballage.

ENTRETIEN

- AVERTISSEMENT** ■ Si vous renversez n'importe quel objet solide ou liquide tel que de l'eau à l'intérieur du moniteur, débranchez immédiatement le câble d'alimentation et contactez votre revendeur ou le service technique iiyama.

- ATTENTION** ■ Pour des raisons de sécurité, éteindre et débrancher le moniteur avant de le nettoyer.

- NOTEZ** ■ Ne pas gratter ou frotter l'écran à l'aide d'un objet dur afin de ne pas endommager le panneau LCD.

- L'utilisation des solvants suivants est à proscrire pour ne pas endommager le boîtier et l'écran LCD:

Diluant	Essence	Nettoyants grasifs
Nettoyants en atomiseur	Cire	Solvants acides ou alcalins

- Le contact du boîtier avec un produit en caoutchouc ou en plastique pendant longtemps peut dégrader ou écailler sa peinture.

BOITIER Eliminer les tâches à l'aide d'un chiffon légèrement humide et d'un détergent doux, puis essuyer le boîtier à l'aide d'un chiffon sec et propre.

ECRAN LCD Un nettoyage périodique est recommandé avec un chiffon sec et doux. N'utilisez pas de papier tissé car cela endommagera l'écran LCD.

AVANT D'UTILISER LE MONITEUR

FONCTIONS

- ◆ Résolutions prises en charge jusqu'à 3840 × 2160
- ◆ Contraste élevé 4000:1 (Typique) / Luminosité 450cd/m² (Typique)
- ◆ Lissage numérique des caractères
- ◆ Configuration automatique
- ◆ Haut-parleurs stéréo
2 haut-parleurs stéréo 10 W
- ◆ Conforme au Plug & Play VESA DDC2B
Conforme à Windows[®] 7/8,1/10
- ◆ Économie d'énergie (conforme à VESA DPMS)
- ◆ Conforme au standard de montage VESA (400 mm x 400 mm)

VÉRIFICATION DU CONTENU DE L'EMBALLAGE

Les accessoires suivants sont inclus dans votre emballage. Vérifiez qu'ils sont inclus avec le moniteur. En cas d'élément absent ou endommagé, veuillez contacter votre revendeur local iiyama ou le bureau régional iiyama.

- | | | |
|--------------------------------|-------------------------|------------------------|
| ■ Câble d'alimentation* | ■ Câble de HDMI | ■ Câble de DisplayPort |
| ■ Télécommande | ■ Batterie sec (2pcs) | ■ Support |
| ■ Vis de support (4pcs) | ■ Les attaches de câble | ■ Label POP |
| ■ Autocollant avec logo iiyama | ■ Label Energie EU | ■ Guide de sécurité |
| ■ Guide de démarrage rapide | | |

ATTENTION * La valeur nominale du câble d'alimentation fourni dans les régions à 120 V est de 10 A/125 V. Si vous utilisez une alimentation plus élevée que cette valeur nominale, un câble d'alimentation avec une valeur nominale de 10 A/250 V doit être utilisé. Cependant, toutes garanties sont exclues pour tout problème ou dommage causé par un câble d'alimentation non fourni par iiyama.

Un câble secteur supérieur ou égal à la Norme H05VVf, 3G, 0,75 mm² doit être utilisé.

DEBALLAGE

- ① Avant de déballer votre moniteur, préparez une surface stable, équilibrée et propre à proximité d'une prise murale. Posez la boîte avec le moniteur LCD en position verticale et ouvrez la partie supérieure de la boîte ; ensuite, retirez les coussins de protection supérieurs.
- ② Retirez les poignées du carton.
- ③ Retirez le coussin de protection supérieur et enlevez le sachet avec accessoires et le moniteur.

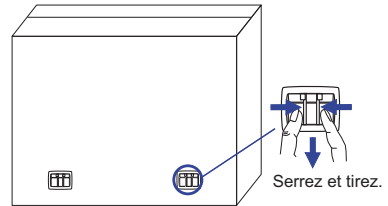

ATTENTION

Il faut au moins deux personnes pour déplacer le moniteur. Sinon, il risque de tomber et de vous blesser sérieusement.

Lors du déménagement / transport du moniteur, veuillez le tenir par les poignées du carton.



COMMANDES ET CONNECTEURS : MONITEUR

<Panneau de contrôle>

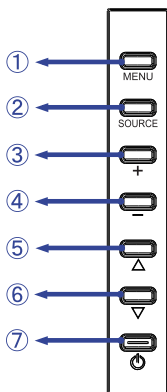

①	MENU	Touche Menu
②	SOURCE	Touche Entrée
③	+	Bouton « + »
④	-	Bouton « - »
⑤	▲	Bouton « En haut »
⑥	▼	Bouton « En bas »
⑦	⏻	Bouton d'alimentation

<Façade>



<Arrière>

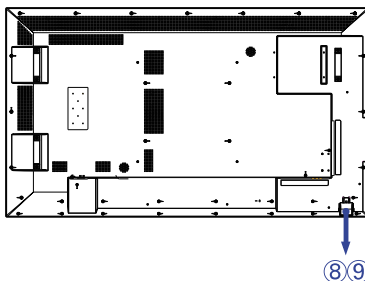

⑧	Power Indicator	Green	Fonctionnement normal
		Red	Clignotant : Économie d'énergie
			Allumée : Si éteignez le bouton d'alimentation de la télécommande et du contrôleur.
		Mise hors tension	
⑨	Remote Sensor		Capteur de réception

<Utilisation du capteur de télécommande IR et l'indicateur de puissance LED>

- Ouvrez le couvercle de l'objectif de la télécommande pour améliorer sa performance et pouvoir observer aisément l'indicateur lumineux de l'état d'alimentation.
- Fermez le couvercle avant l'installation de mur vidéo.
- Tirez/ Poussez le couvercle de l'objectif jusqu'à entendre un "clac "

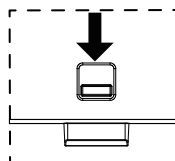
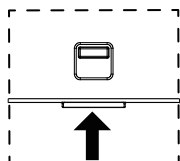

Appuyez vers le haut pour cacher l'objectif

Appuyez vers le bas pour faire sortir l'objectif

<Arrière>

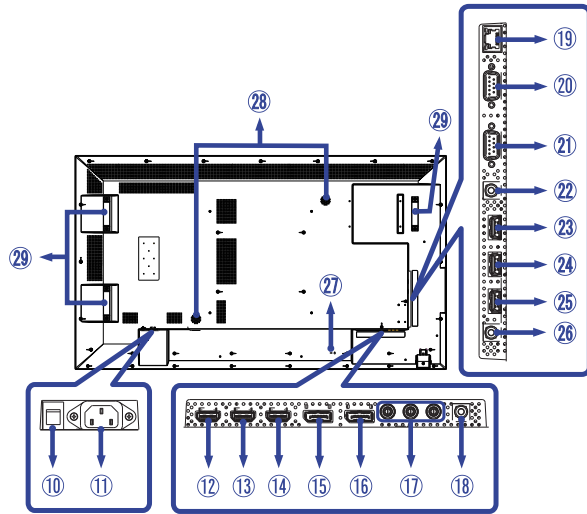

⑩	AC SWITCH I (ON) / O (OFF)	MAIN POWER	Interrupteur secteur
⑪	AC IN	AC-INLET	Connecteur d'alimentation secteur(~ : Courant alternative) (AC-IN)
⑫ ⑬ ⑭	HDMI1 HDMI2 HDMI3	HDMI	Connecteur de HDMI
⑮	DP IN	DisplayPort	Connecteur de DisplayPort
⑯	DP OUT	DisplayPort	Connecteur de DisplayPort
⑰	COMPONENT VIDEO (VIDEO IN)	RCA G/B/R	Connecteur de composant vidéo
⑱	AUDIO IN (PC Audio In)	Mini Jack	Connecteur audio
⑲	RJ45	RJ45	Connecteur de RJ45
⑳	RS232C IN	RS232C 9pin	Connecteur de RS232C
㉑	RS232C OUT	RS232C 9pin	Connecteur de RS232C
㉒	IR IN	IR	Connecteur de IR
㉓ ㉔	USB2.0	USB	Connecteur USB pour lecteur multimédia USB
㉕	USB3.0	USB	Connecteur USB pour lecteur multimédia USB
㉖	AUDIO OUT	RCA L/R	Prise Casque
㉗	Keyhole for Security Lock		Trou clé pour verrouillage de sécurité
㉘	Speakers		haut-parleurs
㉙	Handles*		Poignées

* Disponible pour ProLite LH6550UHS uniquement.

INSTALLATION

ATTENTION

- Suivez les instructions du manuel pour le type de montage que vous avez sélectionné. Confiez toute réparation au personnel qualifié.
- Déplacement de l'écran nécessite au moins deux personnes.
- Avant d'installer, assurez-vous que le mur est assez solide pour supporter le poids de l'écran et les accessoires de montage.
- L'utilisation du moniteur sous un angle différent ou dans une position différente des spécifications fournies dans ce manuel annulera la garantie du constructeur.

[MONTAGE MURAL]

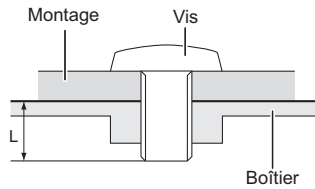

AVERTISSEMENT

Quand vous faites du montage mural, tenant compte de l'épaisseur de la base de montage, serrer les vis M6 (4 pièces) avec un tournevis équipé d'une longueur de 15 mm pour serrer le moniteur. Si vous utilisez une vis de taille supérieure, un choc ou un dommage électrique peut se produire car il peut toucher certaines pièces électriques à l'intérieur du moniteur.

N'installez pas et n'utilisez pas l'écran en position face vers le bas ou face vers le haut.

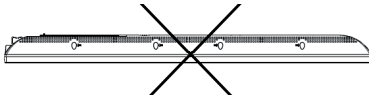

Face vers le bas

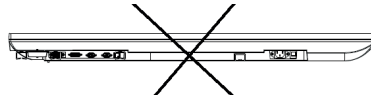

Face vers le haut

[INSTALLATION DU MINI PC AU MONITEUR]

Fixez le mini PC au Support fourni et vissez-le à l'arrière du moniteur.

Pour la méthode d'installation du mini PC, veuillez-vous référer au manuel d'utilisation du mini PC.

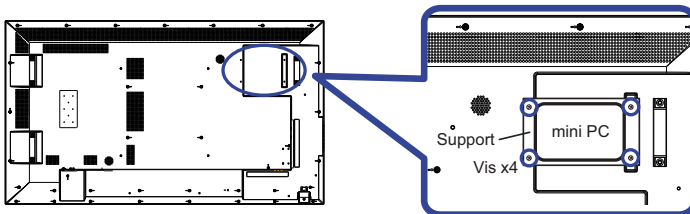

[ROTATION DE L' IMAGE]

Il a été conçu pour être utilisé dans les deux modes d'affichage "Paysage" et "Portrait".

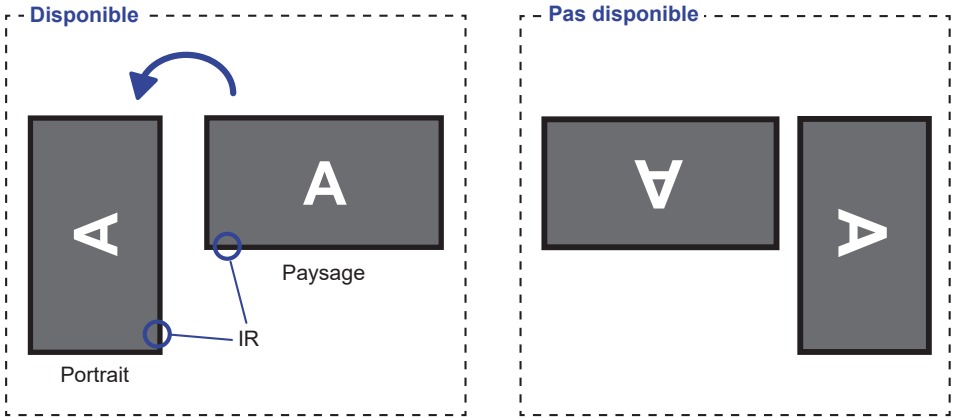

[ANGLE]

Le moniteur doit être installé à un angle compris entre 0 et 15 degrés à la fois pour le mode portrait et le mode paysage.

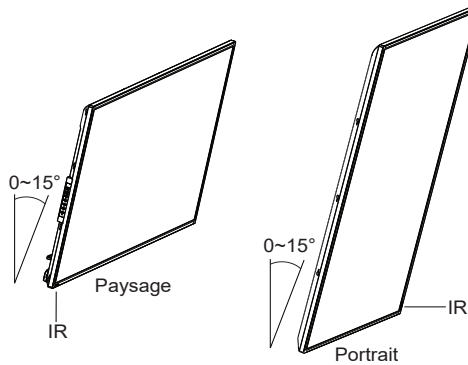

COMMANDES ET CONNECTEURS : TÉLÉCOMMANDE

FRANÇAIS

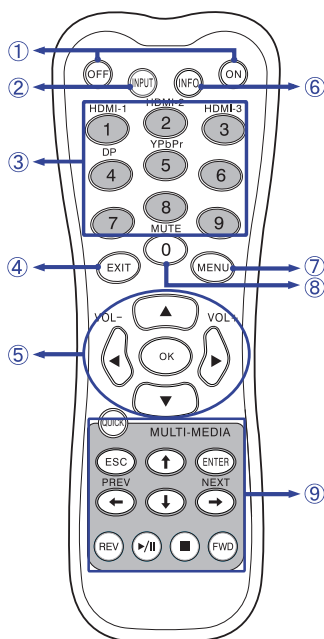

①	ON/OFF	Allume et éteint le moniteur.
②	INPUT	Sélectionne la source.
③	Number (1-9) / Input source	Fonctionne comme touches de source d'entrée lorsque le menu n'est pas affiché.
④	EXIT	Retourner au menu précédent ou fermer le menu OSD.
⑤	▲▼◀▶	Navigation dans les sous-menus et les réglages. ▲: Bouton « En haut » ▼: Bouton « En bas » ◀: Bouton « A gauche » ▶: Bouton « A droite » ◀(VOLUME-): Baisser le volume. ▶(VOLUME+): Augmenter le volume.
	OK	Bevestig uw keuze of bewaard uw keuzes.
⑥	INFO	Fournit les informations sur la source de signal, la résolution et la Moniteur ID.
⑦	MENU	Ouvre le menu OSD. Lorsque le menu système est déjà ouvert, en appuyant sur ce bouton cela retournera au menu principal.
⑧	Number (0) / MUTE	Active ou désactive la fonction de sourdine lorsque le menu n'est pas affiché.
⑨	MULTI-MEDIA	QUICK: Ouvrez le menu rapide. Lorsque le menu système est déjà ouvert, en appuyant sur ce bouton cela quittera le menu. ESC: Revenir à la page précédente. ENTER: Activer le menu produit sélectionné. ←(PREV) / ↑ / ↓ / →(NEXT): Flèches directionnelles pour sélectionner l'élément souhaité. REV: Retour rapide ▶ / : Jouer / Pause ■: Arrêter FWD: Avance rapide

PRÉPARATION DE LA TÉLÉCOMMANDE

Pour utiliser la télécommande, insérez deux piles sèches.

ATTENTION

Ne pas utiliser d'autres piles que celles spécifiés dans ce manuel pour la télécommande. Ne pas insérer une pile vieille et neuve ensemble dans la télécommande.

Assurez-vous du bon positionnement des piles "+" et "-" comme indiquer dans le boîtier. La détérioration des piles ou l'électrolyte provenant de ces piles peut causer des tâches, feu ou blessure.

- ① Glissez et retirez le couvercle des batteries dans le sens de la flèche.

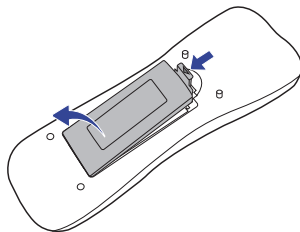

- ② Alignez et insérez deux piles AAA en suivant les indications PLUS et MINUS (comme indiqué sur la télécommande).

Batterie sec x 2

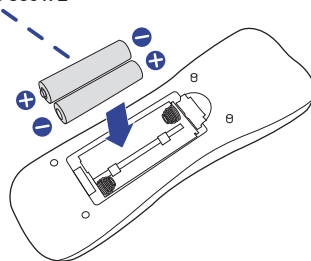

- ③ Posez le couvercle des batteries dans le sens de la flèche et remettez le en place.

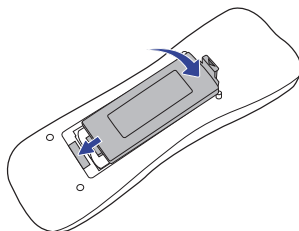

NOTEZ

- Remplacez les piles avec des nouvelles quand la télécommande ne fonctionne pas proche du moniteur. Utilisez des piles sèches AAA.
- Utilisez la télécommande en la pointant sur le Sensor du moniteur.
- D'autres télécommandes du marché ne fonctionneront pas avec ce moniteur. Utilisez uniquement la télécommande fournie.
- Les piles usagées doivent être déposées selon la réglementation de collectes et de gestion en vigueur.

OPERATION BASIC

■ Mise en marche du moniteur

Le moniteur est allumé (ON) et le voyant d'alimentation devient Vert quand vous appuyez sur bouton d'allumage sur le moniteur ou sur la télécommande. Le moniteur est éteint (OFF) lorsque vous appuyez sur le bouton « Power » du moniteur ou avec la télécommande.

Appuyez une nouvelle fois sur « ON » pour rallumer le moniteur.

NOTEZ

Même quand vous utilisez le mode gestion de l'alimentation à distance ou en éteignant le bouton d'allumage, le moniteur ne consommera qu'un minimum d'électricité. Il est recommandé de débrancher le câble d'alimentation de la prise murale quand le moniteur n'est pas utilisé, durant la nuit, pour éviter une consommation d'énergie inutile.

[Moniteur]

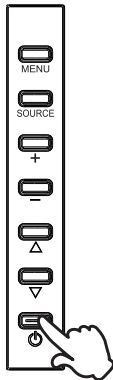

[Télécommande]

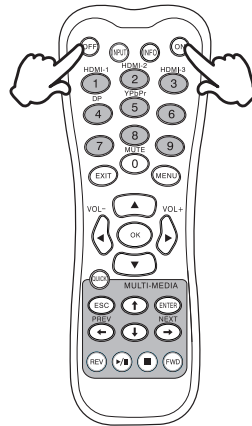

■ Affichage du Menu de Réglage

La page Menu s'affiche sur le moniteur quand vous appuyez sur la touché MENU du moniteur ou sur la télécommande. La page Menu disparaît en appuyant sur la touche EXIT de la télécommande.

[Moniteur]

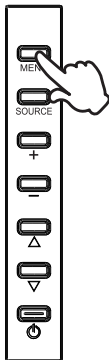

[Télécommande]

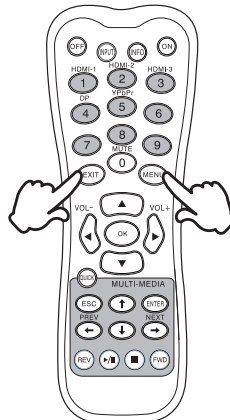

■ Déplacement du Curseur verticalement

Sélectionnez le réglage en appuyant sur la touche ▲ / ▼ (Haut/Bas) quand la page « MENU » est affichée sur le moniteur.

[Moniteur]



[Fernbedienung]

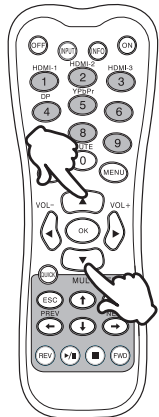

■ Déplacement du Curseur horizontalement

Sélectionnez les réglages ou faites cet ajustement en appuyant sur la touche + / - du moniteur ou sur la touche ◀ / ▶ (Gauche/Droite) la télécommande quand la page « MENU » est affichée sur le moniteur.

[Moniteur]

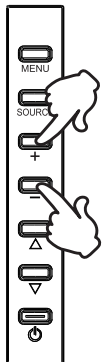

[Fernbedienung]

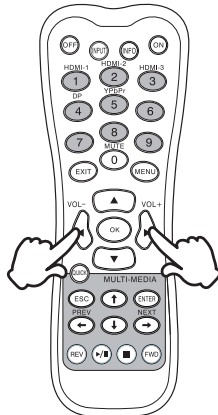

■ Ajustement du son/volume

Appuyez sur la touche ◀/▶ de votre télécommande ou ajustez le volume du son quand la page Menu ne s'affiche pas sur le moniteur.

[Moniteur]

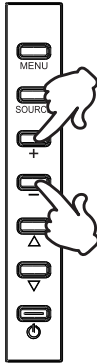

[Télécommande]

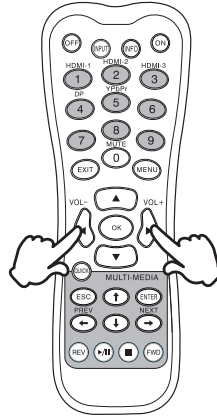

■ Sélection du signal vidéo d'Entrée

Appuyez sur le bouton SOURCE sur le moniteur, le bouton de sélection de la source d'Entrée ou le Bouton Input sur la télécommande pour afficher le menu du signal d'Entrée lorsque la page du menu n'est pas affichée à l'écran. Appuyez sur le bouton ▲ / ▼ ou le bouton de la source d'entrée pour changer le signal d'entrée.

[Moniteur]



[Télécommande]

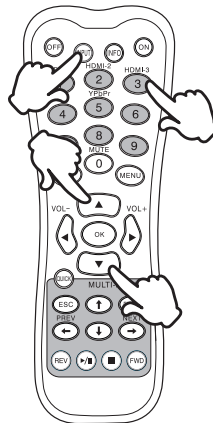

CONNEXION DE VOTRE MONITEUR

- ① Assurez-vous que l'ordinateur et le moniteur sont éteints.
- ② Connectez l'ordinateur au moniteur avec le câble de signal.
- ③ Connectez l'ordinateur au moniteur avec le câble USB. *
- ④ Connectez d'abord le câble d'alimentation au moniteur puis sur la prise électrique.
- ⑤ Allumez votre écran (Interrupteur secteur et Commutateur d'alimentation) et votre ordinateur.

NOTEZ

- Le câble de signal utilisé pour la connexion de l'ordinateur et du moniteur peut varier en fonction du type d'ordinateur utilisé. Une connexion incorrecte peut endommager sérieusement le moniteur et l'ordinateur. Le câble fourni avec le moniteur est un connecteur au standard. Si un câble spécial est requis, veuillez contacter votre revendeur local iiyama ou le bureau régional iiyama.
- Pour la connexion aux ordinateurs Macintosh, veuillez contacter votre revendeur local iiyama ou le bureau régional iiyama pour l'adaptateur requis.
- S'assurer que les connecteurs du câble de signal sont correctement serrés.
- Le matériel connectable de Type A doit être connecté à la Prise de Terre.
- La prise doit être installée à proximité de l'équipement avec une accessibilité facile.
- Une utilisation excessive du son via le casque/ou autres écouteurs peut entraîner des dégâts voire la perte de l'ouïe.

[Exemple de connexion]

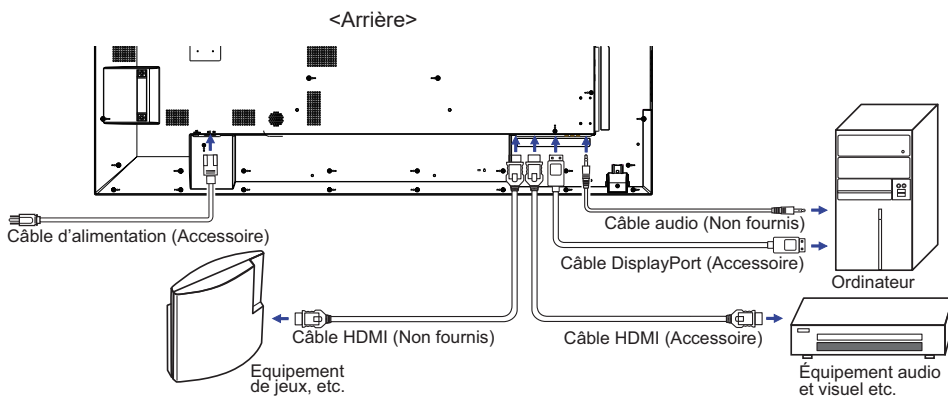

[Exemple de connexion avec le périphérique]**ATTENTION**

Eteindre en appuyant sur l'interrupteur et débranchez le moniteur et les périphériques avant connexion pour éviter tout choc électrique ou dommage.

NOTEZ

- Référez-vous sur le manuel utilisateur du périphérique en même temps.
- Assurez-vous d'avoir les câbles nécessaire comme requis.

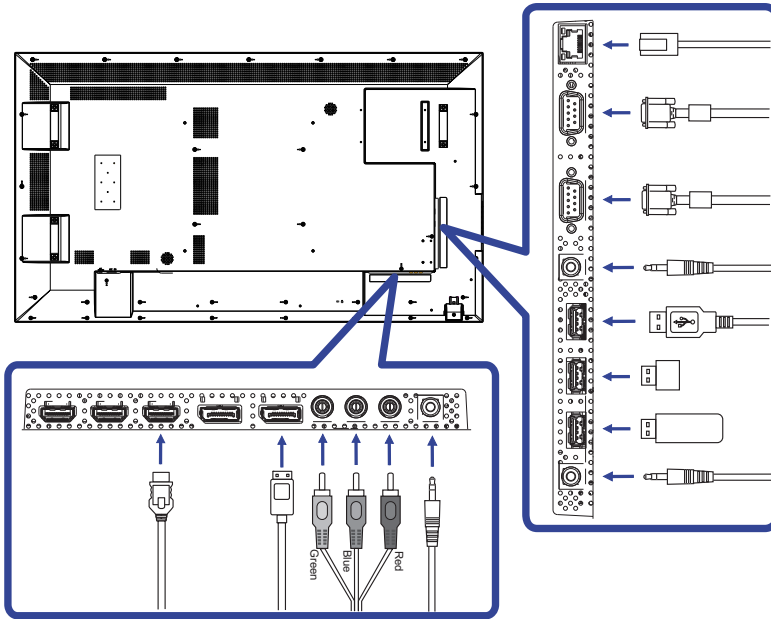

[Concernant le Daisy-Chaining]

■ Connexion de contrôle du moniteur

RS-232C

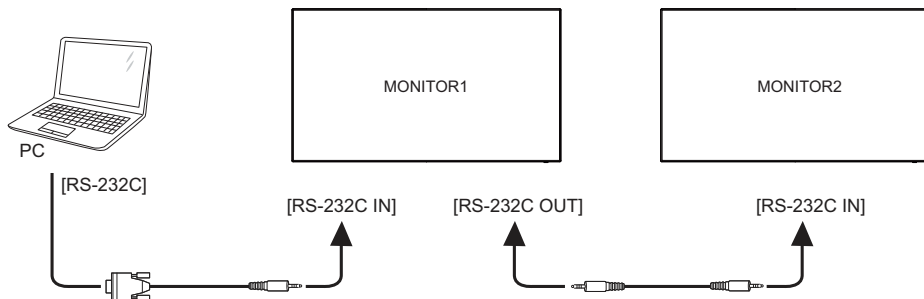

■ Connexion de la vidéo numérique

DisplayPort

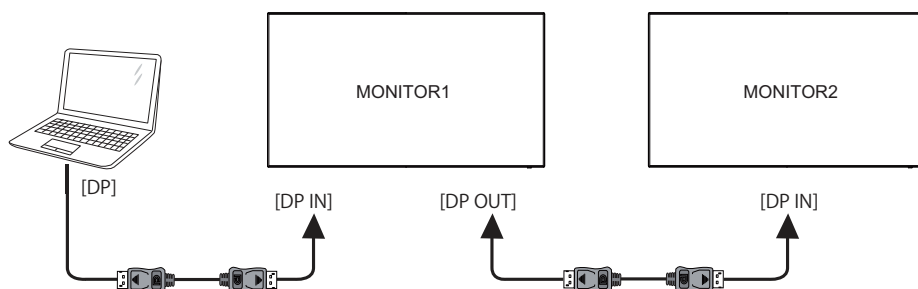

Lorsque vous utilisez le câble certifié 1,8 m DP fourni avec le moniteur

Mode	Timing	Quantité maximale de moniteur (Total)
SST	1080p	6
MST	1080p	4
SST / MST	FHD 1920×1080	2
	4K 3840×2160	

[Connexion à un réseau]

● Connexion à un réseau local

Connexion à un réseau local.

1. Connectez un câble RJ45 au port correspondant sur le moniteur et à votre routeur ou commutateur.
2. Sélectionnez le réseau local dans le panneau de contrôle du menu OSD .
3. Définir les paramètres du réseau local dans le menu OSD. (Configuration de l'adresse IP et DNS)
4. Sauvegardez les paramètres et revenir au menu précédent .

● Contrôle du moniteur

Une fois que vous avez la bonne adresse IP pour votre moniteur et que celui-ci est allumé, ou en mode veille, vous pouvez utiliser l'ordinateur qui est sur le même réseau local pour prendre le contrôle du moniteur.

NOTEZ

- Vous ne pouvez pas contrôler le moniteur via le port RS-232C lorsque le réseau local est en cours d'utilisation .
- Il est recommandé d'utiliser une version récente de votre navigateur Internet Explorer.

1. Entrez l'adresse IP du moniteur dans la barre d'adresse de votre navigateur et appuyez sur la touche ENTRER.

2. Entrer identifiant et mot de passe.

ID: admin Password: system

3. La page de réglage apparaît.

INFORMATION / IMAGE & SON / ECRAN / REGLAGES / HORAIRE / RAPPORT DE MAIL / RESEAU

NOTEZ

Si vous souhaitez allumer le moniteur à partir d'une page Web .

Assurez- vous que le paramètre > menu réglage de commande est réglé sur le réseau local , et le réglage > Economie d'énergie est réglé sur Arrêt.

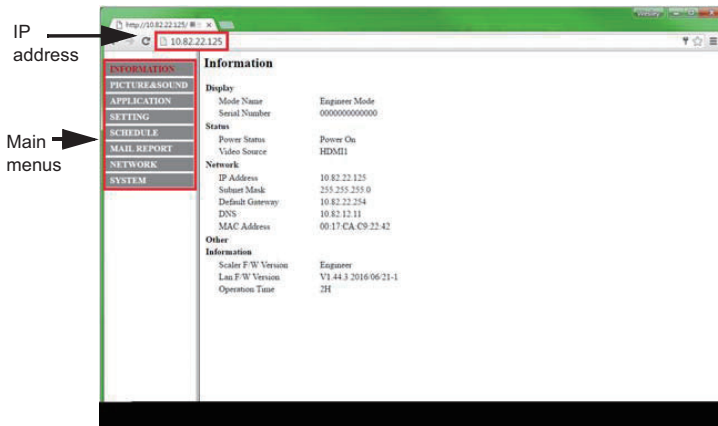

MISE EN ROUTE DE L'ORDINATEUR

■ Fréquences du signal

Passez aux fréquences souhaitées détaillées à la page 43 "FRÉQUENCES DE SYNCHRONISATION".

UTILISATION DU MONITEUR

Le LCD Iiyama est réglé à l'usine avec une fréquence de synchronisation figurant à la page 43 afin de donner la meilleure image. Vous pouvez également ajuster la position de l'image comme vous le souhaitez en suivant le mode opérateur ci-dessous.

- 1 Appuyez la touche **MENU** pour afficher les réglages à l'écran. Des pages additionnelles au Menu peuvent être visualisées en utilisant les touches ▲ / ▼.

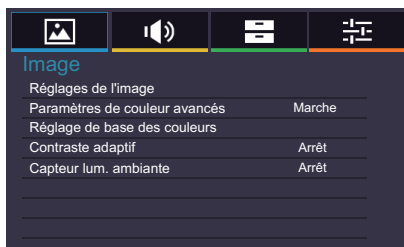

- 2 Sélectionnez l'ajustement que vous voulez faire dans le menu. Appuyez sur la touche **OK** sur la télécommande ou la touche **ENTER** sur le moniteur et accédez à la page du menu. Ensuite, utilisez les touches ▲ / ▼ pour sélectionner l'option de réglage souhaitée.
- 3 Appuyez la touche **OK** sur la télécommande ou la touche **ENTER** sur le moniteur à nouveau. Utilisez ensuite les touches ◀ / ▶ pour effectuer les ajustements ou réglages appropriés.
- 4 Appuyez la touche **EXIT** pour quitter le menu, et les réglages que vous venez de faire seront automatiquement enregistrés.

Par exemple, pour corriger la netteté, sélectionnez l'élément Configuration "Image" du Menu. Appuyez la touche **OK** sur la télécommande à nouveau. Prochain, Sélectionnez "Réglages de l'image" de l'image en utilisant les touches ▲ / ▼. Appuyez la touche **OK** sur la télécommande à nouveau. Puis, sélectionnez Netteté en utilisant les touches ▲ / ▼.

Utilisez ensuite les touches ◀ / ▶ pour corriger la netteté. La netteté de l'image entière doit changer pendant que vous effectuez l'opération.

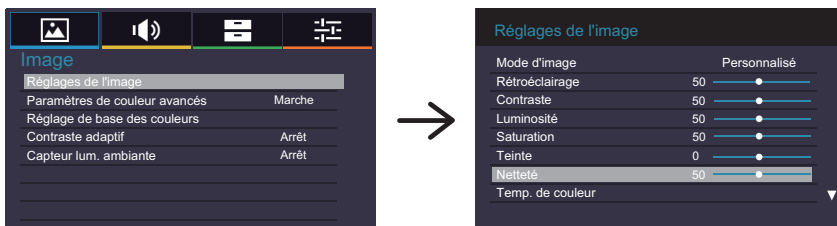

Appuyez la touche **EXIT** pour finir et les modifications sont enregistrées en mémoire.

NOTEZ

- Vous pouvez également utiliser la touche **EXIT** sur la télécommande pour retourner au Menu précédent et fermer la fenêtre OSD.
- Les données de réglage sont automatiquement enregistrées en mémoire lorsque la fenêtre OSD disparaît. Évitez d'éteindre le moniteur pendant l'utilisation du Menu.

[MODE VERROUILLAGE]

- **Bouton de contrôle latéral:** * Disponible pour Télécommande uniquement.
Appuyez sur le bouton ▲ et maintenez le pendant 5 secondes et appuyez ensuite sur le bouton OK lorsque le menu n'est pas affiché pour verrouiller/déverrouiller la fonction de verrouillage du bouton latéral.

Direct * Disponible pour Télécommande uniquement.

- **Figier Fonction:**
Appuyez sur la touche ▼, puis appuyez sur la touche 0 lorsque le menu n'est pas affiché.
Appuyer sur la touche ▼, puis appuyez sur la touche 0 successivement pour commuter entre ON / OFF.

MENU DES PARAMÈTRES DE RÉGLAGE

Image Picture



FRANÇAIS

Ajustement		Problème / Option		Touche correspondante		
Réglages de l'image Picture Settings	Mode d'image Picture Mode	Vif	Pour l'affichage d'images de paysage en extérieur.			
		Standard	Pour l'environnement de fenêtre général et le réglage par défaut du moniteur.			
		Cinéma	Pour l'environnement de film et de vidéo.			
		Personnalisé	Affiche une image fixée par l'ajustement des paramètres d'image.			
	Rétroéclairage* ² Backlight	La luminosité du back-light (Retro éclairage) est réduite.		←	→	
	Contraste Contrast	Trop terne			←	→
		Trop intense			←	→
	Luminosité* ¹ Brightness	Trop sombre			←	→
		Trop clair			←	→
	Saturation Saturation	Trop pale			←	→
Trop coloré				←	→	
Teinte Hue	Violâtre			←	→	
	Verdâtre			←	→	
Netteté Sharpness	Trop doux			←	→	
	Trop agressif			←	→	
Temp. de couleur Color Temp.	Froid (Blanc bleuâtre)	Niveau Rouge	Trop faible	←		
		Niveau vert	Trop fort	←		
		Niveau Bleu				
	Chaud (Blanc rougeâtre)	Réinitialiser	Non	Retourne au Menu.		
Personnalisé	Oui		Remise à zéro des paramètres de l'Temp. de couleur.			

*¹ Ajustez la luminosité quand vous utilisez le moniteur dans une pièce sombre et que vous sentez que l'écran est trop lumineux.

*² Rétroéclairage est désactivé lorsque le Contraste adaptif ou Capteur lum. ambiante est activé.

Image Picture



Ajustement		Problème / Option		Touche correspondante
Réglages de l'image Picture Settings	Réduction du bruit Noise Reduction	Nettoyage automatique	Marche	Utiliser cette fonction s'il y a un bourdonnement après compression et conversion du signal reçu en MPEG . Les images flouées floues peuvent être améliorées en utilisant cette fonction.
			Arrêt	La Nettoyage automatique est arrêté.
		MPEG NR	Arrêt	La MPEG NR est arrêté.
			Faible	Règle la réduction de bruit du MPEG NR encore plus Faible.
			Milieu	Règle la réduction de bruit du MPEG NR encore plus Faible.
		DNR	Élevée	Règle la réduction de bruit du MPEG NR encore plus Milieu.
			Arrêt	La DNR est arrêté.
			Faible	Règle la réduction de bruit du DNR.
		Réinitialiser Reset		Milieu
	Élevée			Règle la réduction de bruit du DNR encore plus Milieu.
Non	Retourne au Menu.			
Oui	Remise à zéro des paramètres de l'Réglages de l'image.			
Paramètres de couleur avancés Advanced Colour Settings		Marche	Activer les réglages des couleurs de base.	
		Arrêt	Désactiver les réglages des couleurs de base.	
Réglage de base des couleurs Base Colour Adjustment	Réglez les paramètres de teinte, de saturation et de la luminosité.			
	Rouge	Trop faible Trop fort		
	Vert			
	Bleu			
	Jaune			
	Magenta			
	Cyan			
	Réinitialiser	Non	Retourne au Menu.	
		Oui	Remise à zéro des paramètres de l'Réglage de base des couleurs.	



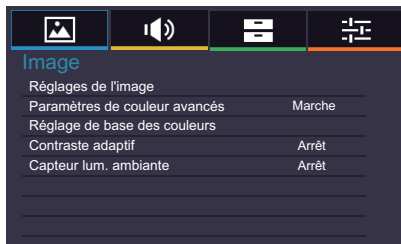



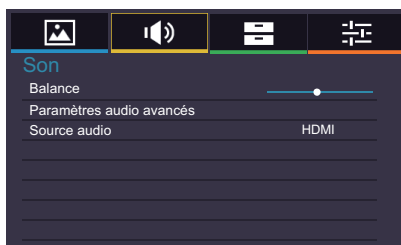

Image Picture



Ajustement	Problème / Option		Touche correspondante
Contraste adaptif Adaptive Contrast	Marche	Améliore le contraste pour les images sombres.	
	Arrêt	La Contraste adaptif est arrêté.	
Capteur lum. ambiante Ambient Light Sensor	Marche	Ajustement automatique de la luminosité pour les changements d'éclairages ambiants.	
	Arrêt	La Capteur lum. ambiante est arrêté.	

Son Sound



Ajustement	Problème / Option		Touche correspondante		
Balance Balance	Augmentation du volume du haut-parleur gauche. Augmentation du volume du haut-parleur droit.		   		
Paramètres audio avancés Advanced Sound Settings	Mode son Sound Mode	Voix claire	Graves	Trop faible  	
		Naturel	Aigus	Trop fort  	
		Dynamique	Réinitialiser	Non	Retourne au Menu.
				Oui	Remise à zéro des paramètres de l'Mode son.
Source audio* Audio Source	HDMI		Sélectionnez la HDMI l'entrée.		
	DP		Sélectionnez la DisplayPort l'entrée.		
	Faire la queue		Sélectionnez la Faire la queue l'entrée.		

* Accessible seulement si l'entrée HDMI/DisplayPort a été sélectionné.

Applications Applications

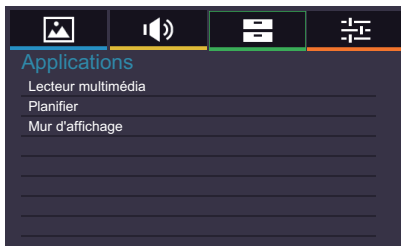

Ajustement	Problème / Option		Touche correspondante	
Lecteur multimédia Media Player	Photos	Affiche une liste de Photos dans Mémoire USB.		
	Musique	Affiche une liste de Musique dans Mémoire USB.		
	Vidéos	Affiche une liste de Vidéos dans Mémoire USB.		
	Playlists	Affiche toutes les listes disponibles via Mémoire USB.		
Planifier Schedule	Date et heure*	Définit la date et l'heure. Année/Mois/Jour/Heure/Minute Définir heure/Définir date		
	Affichage horloge	Marche	Affichage de l'heure a été réglé.	
		Arrêt	La Affichage horloge est arrêté.	
Minuteur marche/arrêt	Sélectionner quand le moniteur doit s'allumer ou s'éteindre. An/Aus/Entrée/Täglich/Mo/Di/Mi/Do/Fr/Sa/So			
Mur d'affichage Display Wall	Moniteurs H.	Définit le nombre d'écrans d'affichage utilisés dans la position horizontale.		
	Moniteurs V.	Définit le nombre d'écrans d'affichage utilisés en position verticale.		
	Position H.	Définit la position horizontale de la matrice pour l'affichage mural.		
	Position V.	Définit la position verticale de la matrice pour l'affichage mural.		
	Comp. de cadre	Marche	Ajuste les images près des bords pour optimiser l'affichage à travers le mur d'affichage.	
		Arrêt	Retourne au Menu.	
	Délai sous tension	Marche	Tous les moniteurs du mur d'écran s'allumeront aléatoirement entre 10 secondes.	
		Arrêt	La Délai sous tension est arrêté.	

* Vous devez régler ceci en utilisant le minuteur «On/Off» .
Vous pouvez utiliser les numéros (1-9) sur la télécommande.

Paramètre Setting

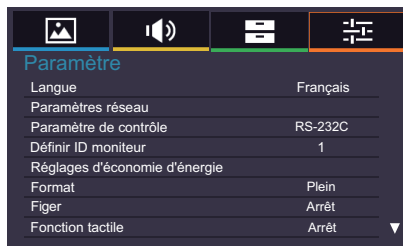

Ajustement		Problème / Option		Touche correspondante	
Langue Language	English	Anglais	Русский	Russe	
	Français	Français	Čeština	Tchèque	
	Deutsch	Allemand	Italiano	Italien	
	Nederlands	Néerlandais	日本語	Japonais	
	Polski	Polonais			
Paramètres réseau* ¹ Network Settings	Configuration de l'adresse IP	Configuration Auto	Marche	Une fois que vous êtes connecté, les réglages de l'Adresse IP, du masque de sous-réseau, et de la "gateway" sont affichés.	
			Arrêt	Si vous n'êtes pas connecté, contactez votre administrateur informatique pour obtenir des informations sur les réglages de l'adresse IP, le masque de sous réseau, la "gateway" et les saisir en conséquence.	
	Configuration du DNS	Configuration Auto	Marche	Une fois que vous êtes connecté, les réglages d'un Primary DNS est affichés.	
			Arrêt	Si vous n'êtes pas connecté, contactez votre administrateur informatique pour obtenir des informations sur les réglages de l'Primary DNS et les saisir en conséquence.	
Adresse Mac	Affiche l'adresse du MAC qui est connectée.				
Paramètre de contrôle Control Setting	RS-232C	Choisir l'entrée RS-232C vers le terminal pour contrôler l'écran.			
	Réseau	Choisir une entrée LAN du terminal pour contrôler l'écran.			
	Port IP	Le choisir lorsque plusieurs écrans sont connectés via des câbles RS-232C. Primaire/Secondaire NOTEZ Pour remettre à zéro les réglages par défaut (Infra Rouge) pour le réglage du contrôle, appuyer sur le bouton « INFO » de votre télécommande pendant 5 secondes.			
Définir ID moniteur * ² Set Monitor ID	Identifiez le moniteur. 1-98				
Réglages d'économie d'énergie Energy Saving Settings	Économie d'énergie * ³ Power Save	Marche	Tous les types de source peuvent activer la mise en veille, mais seul le signal analogique (VGA) peut rallumer l'écran, ou vous devez appuyer sur le bouton d'allumage pour rallumer l'écran quand une autre source est connectée.		
		Arrêt	La Économie d'énergie est arrêté.		

*¹ Disponible lorsque « LAN » est sélectionné sur le contrôle de paramètre.

*² Pour l'utilisation du mode de contrôle RS-232C.

*³ Le port RS-232C peut transporter n'importe quel mode de gestion de l'alimentation du moniteur.

Paramètre Setting

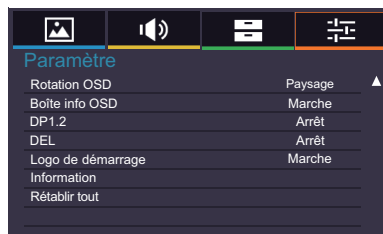
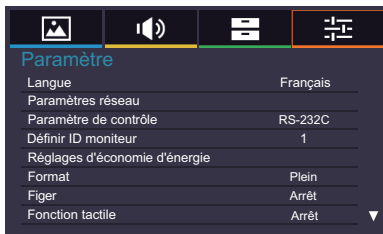

Ajustement		Problème / Option		Touche correspondante
Réglages d'économie d'énergie Energy Saving Settings	Arrêt automatique Automatic Power Down	Marche	Activer la fonction Mise en veille automatique. NOTEZ • Le moniteur s'éteint des automatiquement après 3 heures d'inactivité sur les touches du menu. • Quand cette fonction est active, le fait d'appuyer sur le bouton ▲ et ensuite sur le bouton 0 (Mute/silence) de la télécommande peut faire passer cette fonction en mode éteint.	
		Arrêt	La Arrêt automatique est arrêté.	
Format Aspect		Normal	Agrandissement de l'image tout en gardant le même ratio d'aspect.	
		Réal	Affichage des images au format 4:3.	
		Plein	Agrandissement horizontal de l'image pour un affichage plein écran lorsque la source de l'image est de 4:3 (définition standard). Quand la source de l'image est en 16:9 (Haute Définition), elle sera affichée en 16:9.	
Figer Freeze	Direct	Marche	Fige l'image affichée.	
		Arrêt	La Figer est arrêté.	
Anti rétention d'image Anti Image Retention		Marche	Affiche automatiquement des rapides motifs mobiles toutes les 1 seconde pour éviter la rétention d'image sur l'écran.	
		Arrêt	La Anti rétention d'image est arrêté.	
Rotation OSD OSD Rotation		Paysage	Affichage en Mode Paysage	
		Portrait	Affichage en Mode Portrait	
Boîte info OSD OSD Info Box		Marche	Lors de changement de la source d'entrée du signal ou de la résolution, une information adéquate sur la source d'entrée actuelle et la résolution choisie s'affichera sur l'écran.	
		Arrêt	La Boîte info OSD est arrêté.	
DP1.2 DP1.2		Marche	Réglez la version DisplayPort vers 1.2.	
		Arrêt	La DP1.2 est arrêté.	
DEL LED		Marche	La Voyant d'alimentation est allumée.	
		Arrêt	La Voyant d'alimentation est éteinte.	
Logo de démarrage Opening Logo		Marche	Le logo IYAMA est affiché lorsque le moniteur est allumé.	
		Arrêt	Le logo IYAMA n'apparaît plus lorsque le moniteur est allumé.	

Direct

Voir la section Direct page 23.

Paramètre Setting

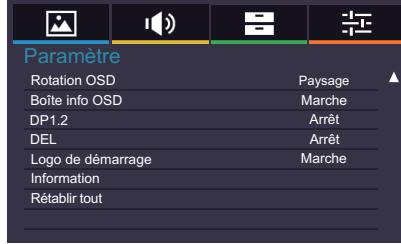

Ajustement	Problème / Option		Touche correspondante
Information Information	Date/Nom de modèle/Numéro de série/Durée de marche/SVersion logicielle/Version réseau/Adresse IP* ⁴		
	NOTEZ Consultez le guide d'utilisation de votre carte graphique pour plus d'informations sur le changement de la résolution et de la vitesse de rafraîchissement.		
Rétablir tout All Reset	Non	Retourne au Menu.	
	Oui	Les données préreglées à l'usine sont restaurées.	

*⁴ L'adresse IP s'affiche uniquement lorsque l'ordinateur est connecté au réseau LAN.

[Lire des fichiers multimédia]

Vous pouvez lire des photos, de la musique et des vidéos sur votre moniteur à partir de:

- Votre ordinateur connecté via votre réseau.
- Un périphérique USB connecté à cet affichage.

● **Lecture des fichiers multimédia à partir de périphériques USB**

Pour exécuter des fichiers sur une clé USB externe, connecter celle-ci tout simplement à la prise concernée du PC.

1. Connecter votre périphérique USB au port USB de l'ordinateur.
2. Utiliser la télécommande et suivre les instructions à l'écran.

■ **Système de fichiers pris en charge:**

FAT32

■ **Format de fichier pris en charge:**

- Music: MP3, MP4, WMA, WAV, MKA
- Video: AVI, MPG, MPEG, MOV, MP4, ASF, FLV1, F4V, 3GPP, TRP, TS, TP, M2TS
- Photo: JPEG, BMP, PNG, JIF

● Visualisation des fichiers photos

<Les fonctions de la télécommande dans l'affichage en miniatures>

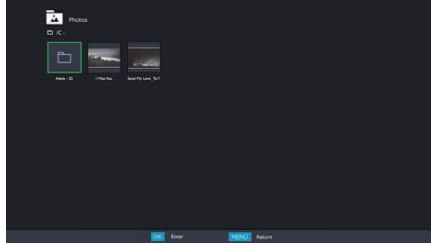

- **OK / ENTER** : Exécute le fichier photo choisi.
- **MENU / ESC** : Retour au menu Média Player.
- **▲ / ▼ / ◀ / ▶** : Flèches directionnelles pour choisir un morceau photo.
- **EXIT** : Ferme le menu OSD ou le MediaPlayer.

<Bouton de contrôle de la télécommande en mode recherche>



- **OK / ENTER** : Passe de Slide Show (défilement) à l'image Unique.
- **◀** : Exécute le fichier musical suivant.
- **▶** : Exécute le fichier musical précédent.
- **▲** : Rotation de 90° dans le sens des aiguilles d'une montre.
- **▼** : Rotation de 90° dans le sens contraire des aiguilles d'une montre.
- **QUICK** : Ouverture du Menu Rapide.
- **MENU / ESC** : Retour à la page précédente.
- **FWD** : Zoom in
- **REV** : Zoom out
- **INFO** : Affiche les informations du fichier en cours d'exécution.
- **EXIT** : Ferme le menu OSD ou le MediaPlayer.
- **0(MUTE)** : Coupe le son (Silence).

<Quick Menu>

- **Picture Settings** : Ouvre le Menu Réglages de l'image.
- **Interval Time** : Régle l'intervalle de temps en Mode Slide Show (Défilement). 3 - 90 secondes
- **Device Information** : Affiche les informations du dispositif.
- **Repeat** : Active ou désactive la fonction de répétition.

● Exécution de fichiers Audio/Musique

<Les fonctions de la télécommande dans l'affichage en miniatures>

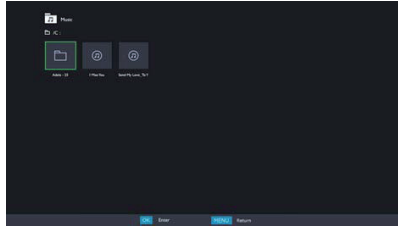

- **OK / ENTER** : Exécute le fichier musical choisi.
- **MENU / ESC** : Retour au menu Média Player.
- **▲ / ▼ / ◀ / ▶** : Flèches directionnelles pour choisir un morceau musical.
- **EXIT** : Ferme le menu OSD ou le MediaPlayer.

<Fonctions des boutons de la télécommande pendant l'exécution du fichier musical>

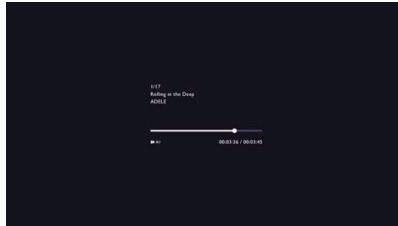

- **←** : Exécute le fichier musical précédent.
- **→** : Exécute le fichier musical suivant.
- **◀ / VOL-, ▶ / VOL+** : Augmenter/Baisser le volume.
- **QUICK** : Ouverture du Menu Rapide.
- **MENU / ESC** : Retour à la page précédente.
- **FWD** : Accélération de la musique. Appuyer rapidement coup après coup pour passer aux vitesses 1X, 2X, 3X ou 4X.
- **REV** : Retour en arrière du fichier musical. Appuyer rapidement coup après coup pour passer aux vitesses 1X, 2X, 3X ou 4X.
- **INFO** : Affiche les informations du fichier en cours d'exécution.
- **▶ / II** : Joue/Pause du fichier musical.
- **■** : Exécute le fichier depuis son début.
- **EXIT** : Ferme le menu OSD ou le MediaPlayer.
- **0(MUTE)** : Coupe le son (Silence).

<Menu Rapide>

- **Sound** : Ouvre le Menu Paramètres audio avancés.
- **Repeat** : Exécute le mode Repeat
 - Off : Le fichier est exécuté une seule fois
 - All : Tous les fichiers du même répertoire sont exécutés de façon répétitive
 - 1. Le même fichier est rejoué de façon répétitive
- **Device Information** : Affiche les informations du dispositif.

● Exécution de fichiers Vidéo

<Les fonctions de la télécommande dans l'affichage en miniatures>

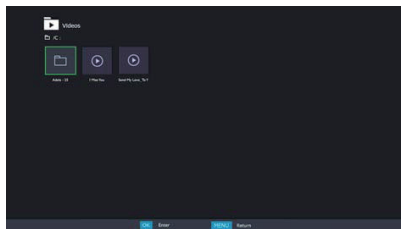

- **OK / ENTER** : Exécute le fichier vidéo choisi.
- **MENU / ESC** : Retour au menu Média Player.
- **▲ / ▼ / ◀ / ▶** : Flèches directionnelles pour choisir un morceau vidéo.
- **EXIT** : Ferme le menu OSD ou le MediaPlayer.

<Fonctions des boutons de la télécommande pendant l'exécution du fichier musical>



- **←** : Exécute le fichier musical précédent.
- **→** : Exécute le fichier musical suivant.
- **◀ / VOL-, ▶ / VOL+** : Augmenter/Baisser le volume.
- **QUICK** : Ouverture du Menu Rapide.
- **MENU / ESC** : Retour à la page précédente.
- **FWD** : Accélération de la vidéo. Appuyer rapidement coup après coup pour passer aux vitesses 1X, 2X, 3X ou 4X.
- **REV** : Retour en arrière du fichier vidéo. Appuyer rapidement coup après coup pour passer aux vitesses 1X, 2X, 3X ou 4X.
- **INFO** : Affiche les informations du fichier en cours d'exécution.
- **▶ / ||** : Joue/Pause du fichier vidéo.
- **■** : Exécute le fichier depuis son début.
- **EXIT** : Ferme le menu OSD ou le MediaPlayer.
- **0(MUTE)** : Coupe le son (Silence).

<Quick Menu>

- **Picture Settings** : Ouvre le Menu Réglages de l'image.
- **Picture Size** : Règle une image à la taille choisie. Normal / Zoom large / Zoom
- **Sound** : Ouvre le Menu Paramètres audio avancés.
- **Repeat** : Exécute le mode Repeat
 - Off : Le fichier est exécuté une seule fois
 - All : Tous les fichiers du même répertoire sont exécutés de façon répétitive
 1. Le même fichier est rejoué de façon répétitive
- **Device Information** : Affiche les informations du dispositif.

SYSTÈME D'ÉCONOMIE D'ÉNERGIE

Le système d'économie d'énergie de ce produit est conforme aux normes VESA DPMS. Lorsqu'il est activé, il permet de réduire automatiquement la consommation d'énergie du moniteur lorsque l'ordinateur ne fonctionne pas de manière active.

Pour utiliser cette fonction, le moniteur doit être connecté à un ordinateur conforme aux normes VESA DPMS. Il existe un mode d'économie d'énergie disponible comme décrit ci-dessous. La fonction d'économie d'énergie, y compris les réglages des minuteurs, est configurée par le système d'exploitation. Consultez le manuel de votre système d'exploitation pour des informations sur cette configuration.

■ Mode d'économie d'énergie

Quand le signal vidéo de l'ordinateur sont inactifs, le moniteur entre en mode d'économie d'énergie, ce qui réduit la consommation électrique à moins de 0,5W*. L'écran devient noir, et le voyant d'alimentation devient rouge. À partir du mode économie d'énergie, l'image réapparaît après quelques secondes soit en touchant de nouveau le clavier ou la souris.

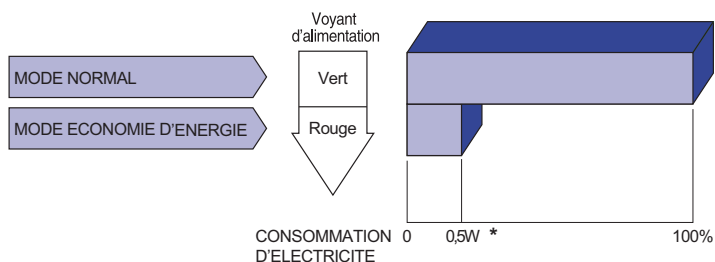

* Les périphériques USB et audio-vidéo ne sont pas connectés.

NOTEZ Le moniteur continue à consommer de l'électricité même en mode d'économie d'énergie. Il est recommandé d'éteindre le moniteur lorsque celui-ci n'est pas utilisé, pendant la nuit et les week-ends afin d'éviter toute consommation inutile d'électricité.

DEPANNAGE

En cas de dysfonctionnement du moniteur, procéder dans l'ordre aux contrôles suivants.

1. Effectuer les réglages décrits à la section UTILISATION DU MONITEUR en fonction du problème rencontré. Si le moniteur n'affiche pas d'image, allez à l'étape 2.
2. Se reporter aux tableaux suivants si l'on ne trouve pas la fonction de réglage correspondante à la section UTILISATION DU MONITEUR ou si le problème persiste.
3. Si vous recontrez un problème qui n'est pas décrit dans les tableaux ou qui ne peut pas être corrigé en utilisant les tableaux, cessez d'utiliser le moniteur et contactez votre revendeur ou le service technique iiyama pour plus d'assistance.

Problème

Contrôle

- | | |
|---|--|
| ① L'image n'apparaît pas.
(Le voyant d'alimentation ne s'allume pas)

(Le voyant d'alimentation est vert)

(Le voyant d'alimentation est rouge) | <input type="checkbox"/> Le câble d'alimentation est-il correctement branché ?
<input type="checkbox"/> L'interrupteur marche-arrêt est-il sur ON ?
<input type="checkbox"/> Vérifier à l'aide d'un autre appareil que la prise secteur fonctionne.
<input type="checkbox"/> Si l'économiseur d'écran est activé, toucher la souris ou l'écran.
<input type="checkbox"/> Augmenter le Contraste et/ou la Luminosité.
<input type="checkbox"/> L'ordinateur est-il allumé ?
<input type="checkbox"/> Le câble de signal est-il correctement ranehé ?
<input type="checkbox"/> Les paramètres des signaux de l'ordinateur sont-ils dans la plage de valeurs du écran ?
<input type="checkbox"/> Si le écran est en mode Economie d'énergie, toucher la souris ou l'écran.
<input type="checkbox"/> L'ordinateur est-il allumé ?
<input type="checkbox"/> Le câble de signal est-il correctement ranehé ?
<input type="checkbox"/> Les paramètres des signaux de l'ordinateur sont-ils dans la plage de valeurs du écran ? |
| ② L'écran n'est pas synchronisé. | <input type="checkbox"/> Le câble de signal est-il correctement branché ?
<input type="checkbox"/> Les paramètres des signaux de l'ordinateur sont-ils dans la plage de valeurs du moniteur ?
<input type="checkbox"/> Le niveau de sortie vidéo de l'ordinateur est-il dans la plage de valeurs du moniteur ? |
| ③ L'écran n'est pas centré. | <input type="checkbox"/> Les paramètres des signaux de l'ordinateur sont-ils dans la plage de valeurs du moniteur ? |
| ④ L'écran est trop lumineux ou trop sombre. | <input type="checkbox"/> Le niveau de sortie vidéo de l'ordinateur est-il dans la plage de valeurs du moniteur ? |
| ⑤ L'écran tremble. | <input type="checkbox"/> La tension d'alimentation est-elle dans la plage de valeurs du moniteur ?
<input type="checkbox"/> Les paramètres des signaux de l'ordinateur sont-ils dans la plage de valeurs du moniteur ? |
| ⑥ Pas de son. | <input type="checkbox"/> L'équipement audio (Ordinateur etc.) est en marche.
<input type="checkbox"/> Le câble audio est connecté correctement.
<input type="checkbox"/> Augmentez le volume.
<input type="checkbox"/> Le Muet est OFF.
<input type="checkbox"/> Le niveau de sortie de l'équipement audio est dans les spécifications du moniteur. |
| ⑦ Le son est trop fort ou trop faible. | <input type="checkbox"/> Le niveau de sortie de l'équipement audio est dans les spécifications du moniteur. |
| ⑧ L'audition d'un bruit parasite. | <input type="checkbox"/> Le câble audio est connecté correctement. |

INFORMATIONS DE RECYCLAGE

Pour une meilleure protection de l'environnement svp ne disposez pas votre moniteur.
Veuillez visiter notre site Web : www.iiyama.com pour la réutilisation de moniteur.

ANNEXE

Design et specifications techniques peuvent etre sujets à modifications, sans préavis.

CARACTÉRISTIQUES TECHNIQUES : ProLite LH5050UHS

Catégorie de taille	50"	
Panneau LCD	La technologie des panneaux	D-LED
	Taille	Diagonale: 50" (126cm)
	Taille du point	0,2854 mm H × 0,2854 mm V
	Luminosité	450cd/m ² (Typique)
	Rapport de contraste	4000 : 1 (Typique)
	Angle de vue	Horizontal: 178 degrés, Vertical: 178 degrés (Typique)
	Temps de réponse	8ms (Gris au Gris)
Couleurs affichées	Env. 1,07 milliards	
Fréquence de synchronisation	Horizontale : 30,0-83,0 kHz, Verticale : 50-76 Hz	
Résolution Native	3840 × 2160, 8,2 Mégapixel	
Résolution Maximum Supportée	3840 × 2160	
Connecteur d'entrée	HDMI×3, DisplayPort	
Connecteur d'entrée audio	Prise mini	
Connecteur d'entrée composan	RCA(YPbPr)	
LAN	RJ45	
Port Série	RS-232C In/Out	
Plug & Play	VESA DDC2B™	
Signal vidéo en entrée	Digital: HDMI, DisplayPort	
Signal d'entrée audio	0,5 Vrms maximum	
Connecteur infrarouge	IR	
Lecteur multimédia USB	USB2,0×2, USB3,0×1	
Connecteur Sortie	DisplayPort	
Prise Casque	RCA(L/R)	
Haut-parleurs	10W×2 (haut-parleurs stéréo)	
Taille d'écran maximale	1095,84 mm L × 616,41 mm H / 43,1" L × 24,3" H	
Alimentation	100-240 VAC, 50-60 Hz, 1,8 A	
Puissance absorbée*	140W typique, Mode d'économie d'énergie : 0,5 W maximum Classe d'efficacité énergétique: C	
Dimensions / Poids net	1132,5 × 656,0 × 70,0mm / 44,6 × 25,8 × 2,7 " (L×H×P) 14,3kg / 31,5lbs	
Conditions de fonctionnement	Utilisation :	Température 0 à 40°C / 32 à 104°F Humidité 85% (sans condensation)
	Stockage :	Temperature -20 à 60°C / 4 à 140°F Humidité 85% (sans condensation)
Homologation	CE, EAC, TÜV-Bauart	

NOTEZ * Les périphériques USB et audio-vidéo ne sont pas connectés.

CARACTÉRISTIQUES TECHNIQUES : ProLite LH5550UHS

Catégorie de taille	55"	
Panneau LCD	La technologie des panneaux	D-LED
	Taille	Diagonale: 55" (139cm)
	Taille du point	0,315 mm H × 0,315 mm V
	Luminosité	450cd/m ² (Typique)
	Rapport de contraste	4000 : 1 (Typique)
	Angle de vue	Horizontal: 178 degrés, Vertical: 178 degrés (Typique)
Temps de réponse	8ms (Gris au Gris)	
Couleurs affichées	Env. 1,07 milliards	
Fréquence de synchronisation	Horizontale : 30,0-83,0 kHz, Verticale : 50-76 Hz	
Résolution Native	3840 × 2160, 8,2 Mégapixel	
Résolution Maximum Supportée	3840 × 2160	
Connecteur d'entrée	HDMI×3, DisplayPort	
Connecteur d'entrée audio	Prise mini	
Connecteur d'entrée composan	RCA(YPbPr)	
LAN	RJ45	
Port Série	RS-232C In/Out	
Plug & Play	VESA DDC2B™	
Signal vidéo en entrée	Digital: HDMI, DisplayPort	
Signal d'entrée audio	0,5 Vrms maximum	
Connecteur infrarouge	IR	
Lecteur multimédia USB	USB2,0×2, USB3,0×1	
Connecteur Sortie	DisplayPort	
Prise Casque	RCA(L/R)	
Haut-parleurs	10W×2 (haut-parleurs stéréo)	
Taille d'écran maximale	1209,6 mm L × 680,4 mm H / 47,6" L × 26,8" H	
Alimentation	100-240 VAC, 50-60 Hz, 1,8 A	
Puissance absorbée*	160W typique, Mode d'économie d'énergie : 0,5 W maximum Classe d'efficacité énergétique: C	
Dimensions / Poids net	1245,0 × 718,5 × 69,0mm / 49,0 × 28,3 × 2,7 " (L×H×P) 16,8kg / 37,0lbs	
Conditions de fonctionnement	Utilisation :	Température 0 à 40°C / 32 à 104°F Humidité 85% (sans condensation)
	Stockage :	Temperature -20 à 60°C / 4 à 140°F Humidité 85% (sans condensation)
Homologation	CE, EAC, TÜV-Bauart	

NOTEZ * Les périphériques USB et audio-vidéo ne sont pas connectés.

CARACTÉRISTIQUES TECHNIQUES : ProLite LH6550UHS

FRANÇAIS

Catégorie de taille	65"	
Panneau LCD	La technologie des panneaux	D-LED
	Taille	Diagonale: 65" (164cm)
	Taille du point	0,372 mm H × 0,372 mm V
	Luminosité	450cd/m ² (Typique)
	Rapport de contraste	4000 : 1 (Typique)
	Angle de vue	Horizontal: 178 degrés, Vertical: 178 degrés (Typique)
Temps de réponse	8ms (Gris au Gris)	
Couleurs affichées	Env. 1,07 milliards	
Fréquence de synchronisation	Horizontale : 30,0-83,0 kHz, Verticale : 50-76 Hz	
Résolution Native	3840 × 2160, 8,2 Mégapixel	
Résolution Maximum Supportée	3840 × 2160	
Connecteur d'entrée	HDMI×3, DisplayPort	
Connecteur d'entrée audio	Prise mini	
Connecteur d'entrée composan	RCA(YPbPr)	
LAN	RJ45	
Port Série	RS-232C In/Out	
Plug & Play	VESA DDC2B™	
Signal vidéo en entrée	Digital: HDMI, DisplayPort	
Signal d'entrée audio	0,5 Vrms maximum	
Connecteur infrarouge	IR	
Lecteur multimédia USB	USB2,0×2, USB3,0×1	
Connecteur Sortie	DisplayPort	
Prise Casque	RCA(L/R)	
Haut-parleurs	10W×2 (haut-parleurs stéréo)	
Taille d'écran maximale	1428,48 mm L × 803,52 mm H / 56,2" L × 31,6" H	
Alimentation	100-240 VAC, 50-60 Hz, 1,8 A	
Puissance absorbée*	170W typique, Mode d'économie d'énergie : 0,5 W maximum Classe d'efficacité énergétique: C	
Dimensions / Poids net	1462,5 × 843,5 × 70,0mm / 57,6 × 33,2 × 2,7 " (L×H×P) 22,8kg / 50,2lbs	
Conditions de fonctionnement	Utilisation :	Température 0 à 40°C / 32 à 104°F Humidité 85% (sans condensation)
	Stockage :	Temperature -20 à 60°C / 4 à 140°F Humidité 85% (sans condensation)
Homologation	CE, EAC, TÜV-Bauart	

NOTEZ * Les périphériques USB et audio-vidéo ne sont pas connectés.

DIMENSIONS : ProLite LH5050UHS

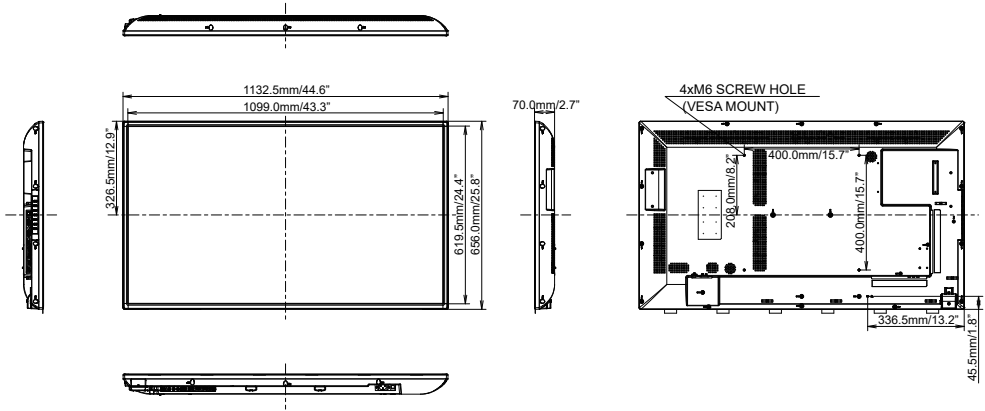

DIMENSIONS : ProLite LH5550UHS

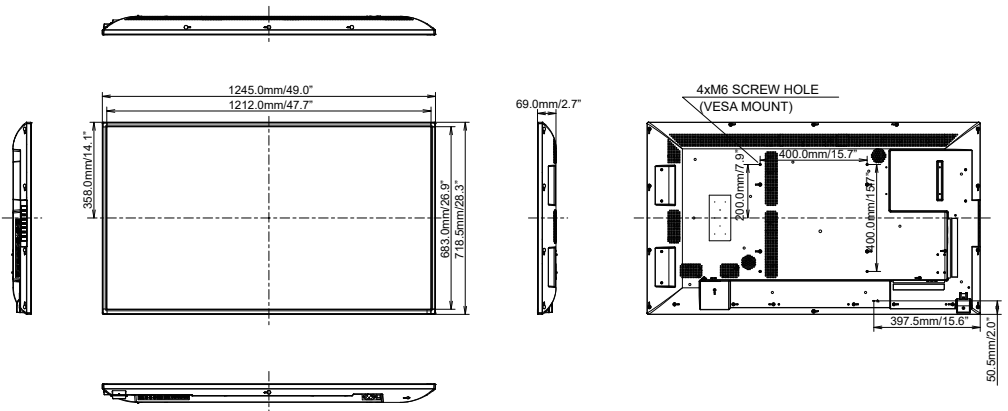

DIMENSIONS : ProLite LH6550UHS

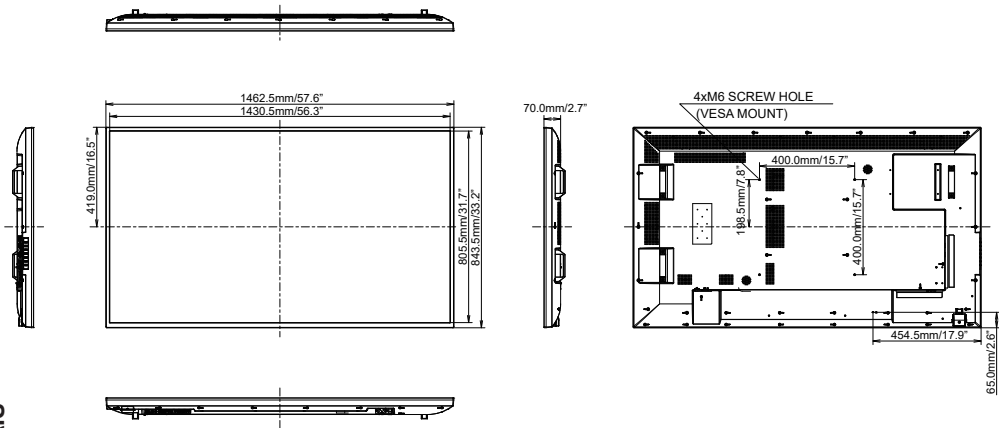

FRANÇAIS

FRÉQUENCES DE SYNCHRONISATION

Timing		fH (kHz)	fV (Hz)	Dot clock (MHz)	HDMI1	HDMI2	HDMI3	DisplayPort	YPbPr
VESA	VGA 640x480	31.5	60.0	25.175	○	○	○	○	
	SVGA 800x600	37.9	60.0	40.000	○	○	○	○	
	XGA 1024x768	60.0	75.0	78.750	○	○	○	○	
	SXGA 1280x1024	64.0	60.0	108.000	○	○	○	○	
	CVT 1400x900	55.9	60.0	106.500	○	○	○	○	
	WSXGA 1680x1050	65.3	60.0	146.250	○	○	○	○	
	FHD 1920x1080	67.5	60.0	148.500	○	○	○	○	
	4K 3840x2160	54.0	24.0	297.000	○	○	○	○	
		67.5	30.0	297.000	○	○	○	○	
112.5		50.0	594.000	○	○	○	○		
135.0		60.0	594.000	○	○	○	○		
IBM	720x400	31.5	70.0	28.320	○	○	○	○	
SD	480i	60Hz	15.7	60.0	27.000	○	○	○	○
	576i	50Hz	15.6	50.0	27.000	○	○	○	○
	480p	60Hz	31.5	60.0	27.000	○	○	○	○
	576p	50Hz	31.3	50.0	27.000	○	○	○	○
HD	720p	50Hz	37.5	50.0	74.250	○	○	○	○
		60Hz	45.0	60.0	74.250	○	○	○	○
	1080i	50Hz	28.1	50.0	74.250	○	○	○	○
		60Hz	33.8	60.0	74.250	○	○	○	○
	1080p	50Hz	56.3	50.0	148.500	○	○	○	○
		60Hz	67.5	60.0	148.500	○	○	○	○

* ○ Signifie la possibilité de synchronisation.