

GEBRUIKERSHANDLEIDING

Pro Lite

LCD Monitor

Pro Lite XUB2293HSU
Pro Lite XUB2493HSU
Pro Lite XUB2793HSU
Pro Lite XUB2793HS
Pro Lite XUB2793QSU
Pro Lite XU2293HSU
Pro Lite XU2493HSU
Pro Lite XU2793HSU
Pro Lite XU2793HS
Pro Lite XU2793QSU

NEDERLANDS

Dank u dat u voor deze iiyama LCD monitor heeft gekozen.

Wij raden u aan een paar minuten de tijd te nemen om deze korte maar complete handleiding zorgvuldig door te lezen, voordat u de monitor instaleert en inschakelt. Bewaar deze handleiding goed om later als referentie te gebruiken.

CONFORMITEITSVERKLARING CE-MARKERING

Deze LCD monitor voldoet aan de eisen van EG/EU-richtlijn 2014/30/EU "EMC-richtlijn", 2014/35/EU "Richtlijn ten aanzien van laagspanning", 2009/125/EG "ErP-richtlijn" en 2011/65/EU "RoHS-richtlijn".

Het niveau van de elektromagnetische gevoeligheid is zo gekozen dat bij aansluiting op het openbare laagspanningsnet zowel binnen als buiten een goede werking wordt verkregen in woongebieden, op bedrijfsterreinen, gebieden met lichte industrie en bij kleinschalige ondernemingen.

IYAMA CORPORATION: Wijkemeerstraat 8, 2131 HA Hoofddorp, The Netherlands

Modelnr. : PL2293HS / PL2493HS / PL2793HS / PL2793QS



Wij bevelen recycling van gebruikte producten aan. Neemt u hiervoor contact op met uw dealer of het iiyama service center. Informatie over recycling kunt u verkrijgen via het internet op het volgende adres: <https://iiyama.com>
U kunt vanuit hier toegang verkrijgen tot de web pagina's van verschillende landen.

- Wij behouden ons het recht voor om specificaties zonder voorafgaand bericht te wijzigen.
- Alle handelsmerken die in deze gebruikershandleiding worden gebruikt zijn het eigendom van de respectieve eigenaars daarvan.
- EPREL registratienummer

XUB2293HSU-B6 : 1744664 XU2293HSU-B6 : 1744603 XUB2493HSU-B6 : 1660574 XU2493HSU-B6 : 1660629
XUB2793HSU-B6 : 1703661 XU2793HSU-B6 : 1703821 XUB2793HS-B6 : 1787395 XU2793HS-B6 : 1787417
XUB2793QSU-B6 : 1690725 XU2793QSU-B6 : 1692550

INHOUDSOPGAVE

VEILIGHEIDSVOORSCHRIFTEN	1
VOORZORGSMATREGELEN	1
SPECIALE OPMERKINGEN OVER LCD MONITOREN.....	3
KLANTENSERVICE	3
REINIGING.....	3
VOORDAT U DE MONITOR GEBRUIKT	4
EIGENSCHAPPEN	4
DE INHOUD VAN HET PAKKET CONTROLEREN.....	4
INSTALLATIE	5
INSTALLEREN EN VERWIJDEREN VAN DE VOET :	
ProLite XUB2293HSU, XUB2493HSU, XUB2793HSU, XUB2793HS, XUB2793QSU	7
INSTALLEREN EN VERWIJDEREN VAN DE VOET :	
ProLite XU2293HSU, XU2493HSU, XU2793HSU, XU2793HS, XU2793QSU.....	9
BESTURINGSELEMENTEN EN AANSLUITINGEN :	
ProLite XUB2293HSU, XUB2493HSU, XUB2793HSU, XUB2793HS, XUB2793QSU	10
BESTURINGSELEMENTEN EN AANSLUITINGEN :	
ProLite XU2293HSU, XU2493HSU, XU2793HSU, XU2793HS, XU2793QSU.....	11
DE MONITOR AANSLUITEN : ProLite XUB2293HSU, XUB2493HSU, XUB2793HSU, XUB2793HS, XUB2793QSU	12
DE MONITOR AANSLUITEN : ProLite XU2293HSU, XU2493HSU, XU2793HSU, XU2793HS, XU2793QSU	13
LOSKOPPELEN VAN UW MONITOR.....	14
INSTELLING VAN DE COMPUTER.....	14
INSTELLING VAN DE HOOGTE EN DE KIJKHOEK :	
ProLite XUB2293HSU, XUB2493HSU, XUB2793HSU, XUB2793HS, XUB2793QSU	14
DE KIJKHOEK AANPASSEN : ProLite XU2293HSU, XU2493HSU, XU2793HSU, XU2793HS, XU2793QSU	15
DE MONITOR GEBRUIKEN	16
INHOUD VAN HET AANPASSINGSMENU	17
STANDBY FUNCTIE	26

PROBLEMEN OPLOSSEN	27
RECYCLE-INFORMATIE	28
BIJLAGE.....	29
SPECIFICATIES : ProLite XUB2293HSU-B6	29
SPECIFICATIES : ProLite XU2293HSU-B6	30
SPECIFICATIES : ProLite XUB2493HSU-B6	31
SPECIFICATIES : ProLite XU2493HSU-B6	32
SPECIFICATIES : ProLite XUB2793HSU-B6.....	33
SPECIFICATIES : ProLite XU2793HSU-B6	34
SPECIFICATIES : ProLite XUB2793HS-B6	35
SPECIFICATIES : ProLite XU2793HS-B6.....	36
SPECIFICATIES : ProLite XUB2793QSU-B6	37
SPECIFICATIES : ProLite XU2793QSU-B6.....	38
AFMETINGEN : ProLite XUB2293HSU	39
AFMETINGEN : ProLite XU2293HSU.....	39
AFMETINGEN : ProLite XUB2493HSU	40
AFMETINGEN : ProLite XU2493HSU.....	40
AFMETINGEN : ProLite XUB2793HSU / ProLite XUB2793HS.....	41
AFMETINGEN : ProLite XU2793HSU / ProLite XU2793HS	41
AFMETINGEN : ProLite XUB2793QSU	42
AFMETINGEN : ProLite XU2793QSU.....	42
ONDERSTEUNENDE TIMING.....	43

VEILIGHEIDSVOORSCHRIFTEN

VOORZORGSMAATREGELEN

WAARSCHUWING

GEBRUIK DE MONITOR NIET ALS U PROBLEMEN VERMOEDT

Als u abnormale verschijnselen opmerkt, zoals rook, vreemde geluiden of dampen, moet u onmiddellijk de stekker van de monitor uit het stopcontact halen en contact opnemen met uw dealer of met Iiyama. Het is erg gevaarlijk de monitor nog langer te gebruiken, dit kan brand of elektrische schokken veroorzaken.

VERWIJDER NOOIT DE BEHUIZING

Binnen in de monitor bevinden zich hoogspanningscircuits. Als u de behuizing verwijdert, loopt u het risico op brand of elektrische schokken.

PLAATS GEEN VOORWERPEN IN DE MONITOR

Plaats geen voorwerpen in de monitor en mors geen vloeibare stoffen zoals water in de monitor. Als dit per ongeluk toch gebeurt, moet u onmiddellijk de stekker van uw monitor uit het stopcontact halen en contact opnemen met uw dealer of met Iiyama. Als u de monitor gebruikt terwijl er zich een voorwerp in bevindt, kan dit brand, elektrische schokken of schade veroorzaken.

PLAATS DE MONITOR OP EEN VLAKE, STABIELE OPPERVLAK

De monitor kan, als hij valt of gevallen is, letsel veroorzaken.

GEBRUIK DE MONITOR NIET IN DE BUURT VAN WATER

Gebruik de monitor niet op een plaats waar er water op de monitor terecht kan komen. Dit kan brand of elektrische schokken veroorzaken.

GEBRUIK DE OPgegeven VOEDING

Zorg ervoor dat u de monitor alleen gebruikt met de opgegeven voeding. Gebruik van de onjuiste voeding zal defecten veroorzaken en kan brand of elektrische schokken tot gevolg hebben.

BESCHERM DE KABELS

Trek niet aan het stroomkabel of de signaalkabel. Zorg ervoor dat deze kabels niet worden geknikt en dat de monitor of andere zware voorwerpen niet op de kabels worden geplaatst. Als een kabel beschadigd is, kan dat brand of elektrische schokken tot gevolg hebben.

ONGUNSTIGE WEERSOMSTANDIGHEDEN

Het is raadzaam om de monitor niet te gebruiken tijdens zware storm. De herhaalde stroomonderbrekingen kunnen defecten veroorzaken. Het is ook raadzaam om tijdens deze omstandigheden de stekker niet aan te raken omdat dit elektrische schokken kan veroorzaken.

PLAATSING

Zet de monitor niet op een plaats waar plotselinge temperatuurschommelingen kunnen optreden, of in vochtige, stoffige of rokerige ruimten. Dit kan brand, elektrische shocken of schade veroorzaken. Vermijd ook ruimten waar de zon of ander licht rechtstreeks op de monitor kan schijnen.

PLAATS DE MONITOR NIET OP EEN GEVAARLIJKE PLEK

Als de monitor niet op een geschikte positie geplaatst is kan de monitor omvallen en letsel tot gevolg hebben. Zorg er ook voor dat er geen zware voorwerpen op de monitor geplaatst worden en zorg ervoor dat kinderen niet aan de kabels kunnen trekken en daardoor letsel oplopen.

ZORG VOOR EEN GOEDE VENTILATIE

Er zijn ventilatie-openingen aangebracht om te voorkomen dat de monitor oververhit raakt. Als de openingen worden afgedekt of als er een voorwerp in de buurt van de openingen wordt geplaatst kan brand ontstaan. Plaats de monitor in verband met de luchtcirculatie ten minste 10cm (4 inches) van de muur af. Bij het verwijderen van de monitorvoet kunnen de ventilatiesleuven aan de achterkant van de monitor worden geblokkeerd. Dit kan de monitor overhitten en brand of schade veroorzaken. Zorg voor voldoende ventilatie bij het verwijderen van de monitorvoet. Als u de monitor gebruikt terwijl deze achterover is gekanteld, op zijn zij ligt of ondersteboven staat, of als de monitor op vloerbedekking of een zachte ondergrond geplaatst wordt, kan ook schade ontstaan.

HAAL DE STEKKERS LOS ALS U DE MONITOR VERPLAATST

Zet de monitor uit en haal de stekker uit het stopcontact en zorg ervoor dat de signaal kabel niet aangesloten zijn als u de monitor verplaatst. Anders kan dit brand of elektrische shocken tot gevolg hebben.

HAAL DE STEKKER UIT HET STOPCONTACT

Om ongelukken te voorkomen is het raadzaam om de stekker van de monitor uit het stopcontact te halen als u de monitor lange tijd niet gebruikt.

TREK AAN DE STEKKER, NIET AAN HET SNOER

Om de stroom-adapter, netsnoer of signaalkabel te verwijderen dient u altijd aan de stekker zelf te trekken en nooit aan het snoer zelf. Dit zou brand en/of een elektrische schok kunnen veroorzaken.

RAAK DE STEKKER NIET MET NATTE HANDEN AAN

Het in of uit het stopcontact halen van de stekker met natte handen kan elektrische shocken veroorzaken.

ALS U DE MONITOR OP UW COMPUTER PLAATST

Zorg ervoor dat de computer sterk genoeg is om het gewicht van de monitor te dragen, dit kan schade aan uw computer veroorzaken.

KIJK UIT VOOR UW HANDEN EN VINGERS!

- Let erop dat uw vinger of hand niet bekneld raakt als u de hoogte of de hoek aanpast.
- Voorkom onherstelbare schade aan uw LCD-panel door te voorkomen dat u met uw vingers op het LCD-panel zelf drukt terwijl u de scherm-hoogte aanpast. Gebruik hiervoor de kunststof randen. (Geldt alleen voor in hoogte verstelbare monitor)

OPMERKING AANGAANDE 24/7-GEBRUIK

Dit product is niet specifiek ontworpen voor 24/7-gebruik onder alle denkbare omstandigheden.

OPMERKING SPECIFIEK VOOR GEBRUIK OP HET BUREAU

Dit product is ontworpen voor gebruik op een bureau, niet voor toepassingen met digitale signage (elektronisch uithangbord), zoals plafondmontage of wandmontage.

OVERIGE**ERGONOMISCHE AANBEVELINGEN**

Om vermoeide ogen te voorkomen, moet u de monitor niet gebruiken tegen een lichte achtergrond of in een donkere ruimte. Voor optimaal comfort moet u de monitor net onder het oogniveau plaatsen en moet de afstand tussen uw ogen en de monitor 40-60 cm zijn. Als u langere tijd achter de monitor zit is het raadzaam om 10 minuten per uur rust te nemen. Continue kijken naar het beeldscherm kan vermoeidheid van de ogen veroorzaken.

SPECIALE OPMERKINGEN OVER LCD MONITOREN

De volgende verschijnselen zijn normaal en geven geen probleem aan:

OPMERKING

- Als u de LCD-monitor voor de eerste keer aanzet, kan het voorkomen dat het beeld niet in het weergavegebied past van het type computer dat u gebruikt. In dat geval moet u de beeldpositie instellen.
- Het kan zijn dat de helderheid niet over het hele scherm gelijk is. Dit is afhankelijk van het patroon dat u voor het bureaublad gebruikt.
- Als gevolg van de aard van het LCD scherm is het mogelijk dat er een nabeeld van het vorige scherm blijft staan na verandering van het beeld, wanneer hetzelfde beeld enkele uren zichtbaar is. In dit geval wordt het scherm langzaam hersteld door het beeld te veranderen of de LCD voor enkele uren uit te zetten.

KLANTENSERVICE

OPMERKING

- Als u het apparaat voor onderhoud moet retourneren en u de originele verpakking niet meer hebt, moet u het apparaat niet in een andere verpakking versturen. Neem contact op met de dichtstbijzijnde iiyama vestiging of dealer voor advies of vervangende verpakking.

REINIGING

WAAR- SCHUWING

- Als er tijdens het schoonmaken voorwerpen of vloeistoffen in de monitor terecht komen, moet u onmiddellijk de stekker uit het stopcontact halen en contact opnemen met uw dealer of met iiyama.

PAS OP

- Zet om veiligheidsredenen de monitor uit en haal de stekker uit het stopcontact, voordat u de monitor gaat reinigen.

OPMERKING

- Zorg ervoor dat u de beschermlaag van het LCD scherm niet beschadigt door met een hard voorwerp te krabben of te wrijven.
- Gebruik nooit een van de volgende oplosmiddelen. Hiermee beschadigt u de behuizing en het LCD scherm.

Verdunner	Spray-reiniger
Benzine	Was
Schurende reinigingsmiddelen	Zuur of alkalisch oplosmiddel

- Als de behuizing gedurende een lange periode contact maakt met een product van rubber of plastic, kan dit de verf van de behuizing aantasten.

BEHUIZING Vlekken kunt u verwijderen met een doek die licht bevochtigd is met een mild, reinigend oplosmiddel. Veeg de behuizing vervolgens met een zachte droge doek af.

**LCD
SCHERM** Periodiek reinigen met een zachte droge doek wordt aanbevolen.
Gebruik geen tissue papier etc. omdat deze het LCD scherm beschadigen.

VOORDAT U DE MONITOR GEBRUIKT

EIGENSCHAPPEN

- ◆ Ondersteunt resoluties tot 1920 × 1080 :
ProLite XUB2293HSU / ProLite XU2293HSU / ProLite XUB2493HSU /
ProLite XU2493HSU / ProLite XUB2793HSU / ProLite XU2793HSU /
ProLite XUB2793HS / ProLite XU2793HS
- ◆ Ondersteunt resoluties tot 2560 × 1440 :
ProLite XUB2793QSU / ProLite XU2793QSU
- ◆ Hoog contrast 1000:1 (Standaard), Verh. Contrast verrichting voorhanden /
Helderheid 250cd/m² (Standaard) : ProLite XUB2293HSU / ProLite XU2293HSU /
ProLite XUB2493HSU / ProLite XU2493HSU / ProLite XUB2793HSU /
ProLite XU2793HSU / ProLite XUB2793HS / ProLite XU2793HS
- ◆ Hoog contrast 1300:1 (Standaard), Verh. Contrast verrichting voorhanden /
Helderheid 250cd/m² (Standaard) : ProLite XUB2793QSU / ProLite XU2793QSU
- ◆ Reactietijd van bewegende beelden 1ms
- ◆ Ondersteund Adaptive Sync technologie
- ◆ Flicker free
- ◆ Blue Light Reducer
- ◆ Digital Character Smoothing
- ◆ Stereo luidsprekers
2 × 2W stereo luidsprekers
- ◆ Standby Functie
- ◆ Voldoet aan de VESA montagestandaard (100mm×100mm)
- ◆ Opening voor beveiliging

DE INHOUD VAN HET PAKKET CONTROLEREN

De volgende accessoires bevinden zich in de verpakking. Controleer of deze allemaal aanwezig zijn. Als er iets ontbreekt of beschadigd is, gelieve u contact op te nemen met uw plaatselijke iiyama-dealer of de regionale iiyama-vestiging.

- | | | |
|------------------------------|---|-----------------------------------|
| ■ Stroomkabel* ¹ | ■ HDMI-kabel | ■ DisplayPort-kabel* ² |
| ■ USB-kabel* ³ | ■ VESA-plaat* ⁴ | ■ Schroevendraaier* ⁴ |
| ■ Monitorhals | ■ Monitorvoet met een schroef* ⁴ | ■ Monitorvoet* ⁵ |
| ■ Kabel Houder* ⁵ | ■ Veiligheidsinstructies | ■ Snel-start-handleiding |

PAS OP

- *¹ Alle garanties en waarborgen vervallen voor problemen of schade veroorzaakt door een stroomkabel die niet geleverd is door iiyama.
Gebruik een goedgekeurd stroomkabel groter of gelijk aan H05VVf, 3G, 0,75mm².
- *² Bijgeleverd voor ProLite XUB2793QSU, XU2793QSU
- *³ Bijgeleverd voor ProLite XUB2293HSU, XU2293HSU, XUB2493HSU, XU2493HSU, XUB2793HSU, XU2793HSU, XUB2793QSU, XU2793QSU
- *⁴ Bijgeleverd voor ProLite XUB2293HSU, XUB2493HSU, XUB2793HSU, XUB2793HS, XUB2793QSU
- *⁵ Bijgeleverd voor ProLite XU2293HSU, XU2493HSU, XU2793HSU, XU2793HS, XU2793QSU

INSTALLATIE

PAS OP

- Dit product is ontworpen voor gebruik op een bureau, niet voor toepassingen met digitale signage (elektronisch uithangbord), zoals plafondmontage of wandmontage.
- Overtuig uzelf voordat u gaat installeren, dat de betreffende muur, plafond of bureaublad arm bestand is tegen het gewicht van de te installeren monitor met de te gebruiken beugel.
- Hoekaanpassingsbereik :
23 graden naar boven en 5 graden naar beneden worden gedraaid
- Dit product kan niet worden gebruikt met het monitorscherm naar beneden/boven gericht.

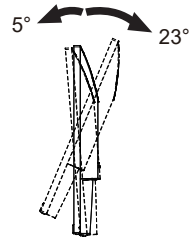

< DISPLAY ARM OF BUREAU ARM STAND >

PAS OP

Bij gebruik met de beeldschermarm of bureauarmstandaard, rekening houdend met de dikte van de montagetafel, draait u de M4-schroeven (4 stuks) vast met een lengte van "L" van 10mm om de monitor vast te zetten. Als u een langere schroef gebruikt kan dit een elektrische schok of schade veroorzaken, omdat deze in contact kan komen met de elektrische onderdelen in de monitor.

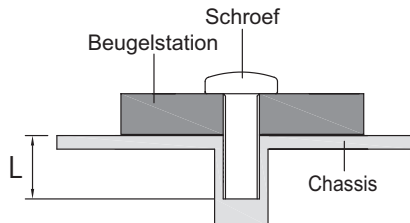

[DE MONITOR ROTEREN]

• ProLite XUB2293HSU, XUB2493HSU, XUB2793HSU, XUB2793HS, XUB2793QSU

Het is ontworpen voor het gebruik in zowel landscape als portret modi.

Bij het roteren van het scherm naar de portret stand moet de video kaart het beeld kunnen roteren.

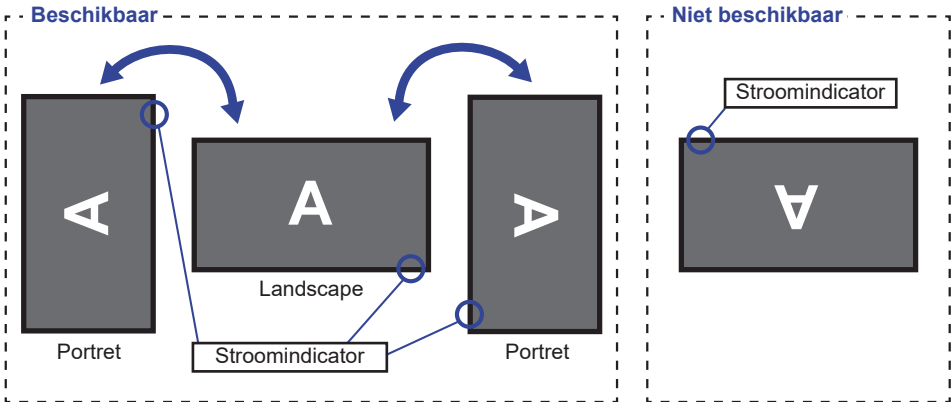

Met Monitorvoet:

OPMERKING

- Stel de monitor in op de maximale hoogte voordat het paneel draait.
- Als u probeert het paneel gedwongen te draaien zonder de hoogte van het monitor aan te passen, kan dit schade aan het paneel of de monitorvoet veroorzaken.

• ProLite XU2293HSU, XU2493HSU, XU2793HSU, XU2793HS, XU2793QSU

De monitor is zo ontworpen dat deze de landscape- stand gebruikt kan worden.

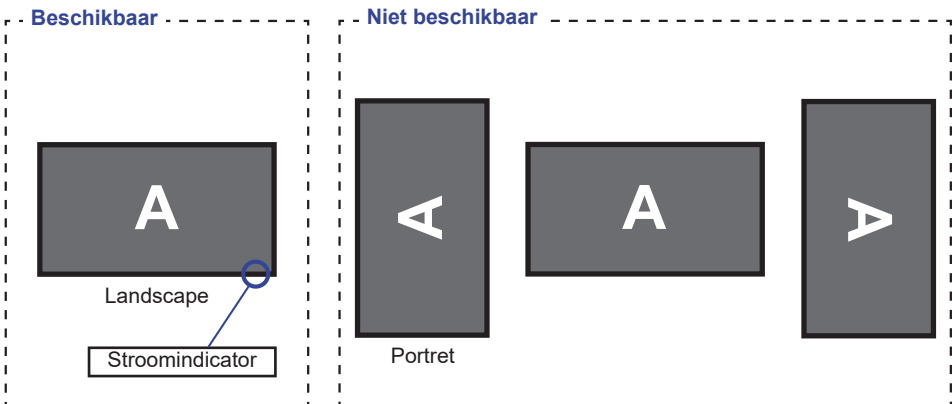

INSTALLEREN EN VERWIJDEREN VAN DE VOET : ProLite XUB2293HSU, XUB2493HSU, XUB2793HSU, XUB2793HS, XUB2793QSU

PAS OP

- Plaats de monitor op een stabiele ondergrond. De monitor kan letsel of schade veroorzaken als deze omvalt.
- Stoot niet tegen de monitor. Dit kan schade veroorzaken.
- Alvorens de voet te verwijderen, of te monteren, eerst de aansluitkabels verwijderen om elektrische schokken en/of schade te voorkomen.

<Installatie>

- ① Bevestig de Monitorhals aan de VESA-plaat en draai vervolgens de 'vleugel-schroef' vast met de meegeleverde schroevendraaier om ze vast te zetten.

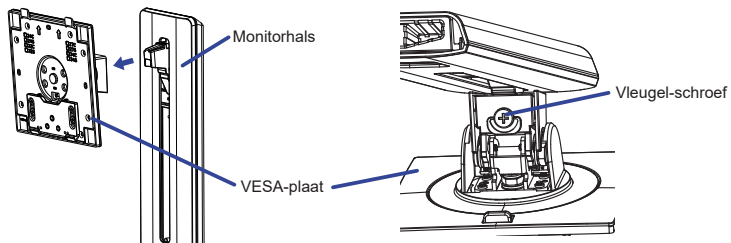

- ② Installeer de Monitorvoet op de Monitorhals en draai vervolgens de 'vleugel-schroef' vast met de meegeleverde schroevendraaier om ze vast te zetten.

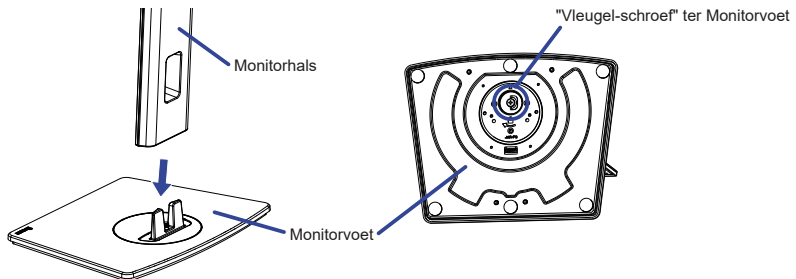

- ③ Plaats een zachte doek op tafel voordat u begint zodat de monitor niet kan worden bekrast. Leg de monitor plat op tafel met het beeldscherm naar beneden.
- ④ Houd de monitor vast en duw tegen de gemonteerde standaard totdat deze op zijn plaats klikt.

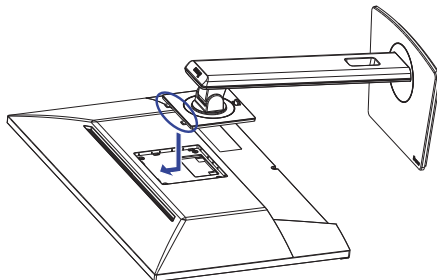

<Verwijderen>

- ① Plaats een zachte doek op tafel voordat u begint zodat de monitor niet kan worden bekrast. Leg de monitor plat op tafel met het beeldscherm naar beneden.
- ② Druk de ontgrendelingsknop om de standaard te verwijderen.

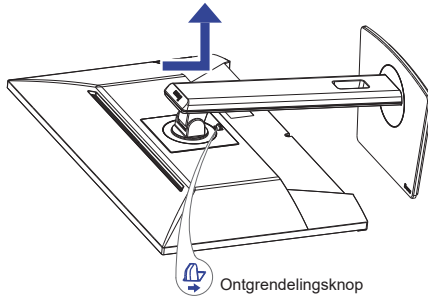

- ③ Draai de 'vleugel-schroef' met de meegeleverde schroevendraaier los om de Monitorhals van de VESA-plaat te verwijderen.
- ④ Draai de 'vleugel-schroef' met de meegeleverde schroevendraaier los om de Monitorvoet van de Monitorhals te verwijderen.

INSTALLEREN EN VERWIJDEREN VAN DE VOET : ProLite XU2293HSU, XU2493HSU, XU2793HSU, XU2793HS, XU2793QSU

PAS OP

- Plaats de monitor op een stabiele ondergrond. De monitor kan letsel of schade veroorzaken als deze omvalt.
- Stoot niet tegen de monitor. Dit kan schade veroorzaken.
- Alvorens de voet te verwijderen, of te monteren, eerst de aansluitkabels verwijderen om elektrische schokken en/of schade te voorkomen.

<Installatie>

- ① Plaats een zachte doek op tafel voordat u begint zodat de monitor niet kan worden bekrast. Leg de monitor plat op tafel met het beeldscherm naar beneden.
- ② Houd de monitor vast en duw de Monitorvoet totdat deze vastklikt.
- ③ Schuif de Monitorvoet-basis in de Monitorvoet-kolom zoals op tekening getoond.
- ④ Plaats het Kabel Houder op zijn plek.

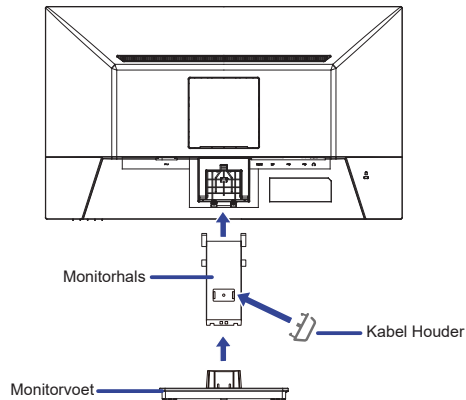

<Verwijderen>

- ① Plaats een zachte doek op tafel voordat u begint zodat de monitor niet kan worden bekrast. Leg de monitor plat op tafel met het beeldscherm naar beneden.
- ② Houd de Clips naar binnen gedrukt om de Monitorvoet eruit te halen.
- ③ Druk de ontgrendelingsknop en verwijder de Monitorvoet van de monitor weg.
- ④ Verwijder de Kabel Houder.

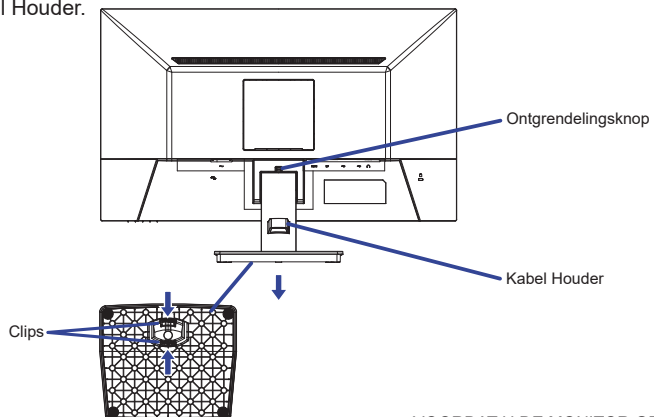

BESTURINGSELEMENTEN EN AANSLUITINGEN : ProLite XUB2293HSU, XUB2493HSU, XUB2793HSU, XUB2793HS, XUB2793QSU

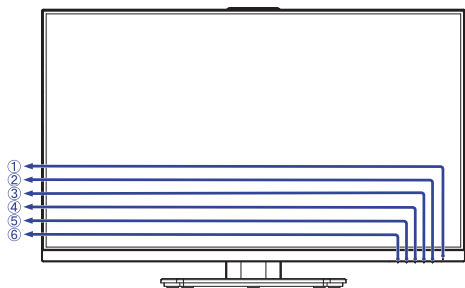

<Voorkant>

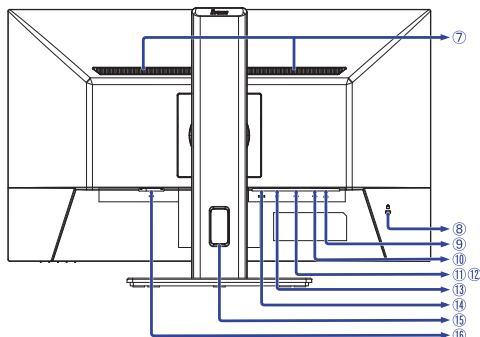





<Achterkant>

NEDERLANDS





- ① Stroomindicator

OPMERKING Blauw: Normaal gebruik
Oranje: Standby modus

- ② Aan/uit knop ()
 ③ Menu-toets (MENU)
 ④ Omhoog / Rechts / Volume ( / ) *¹
 ⑤ Omlaag / Links / i-Style Color ( / ) *¹
 ⑥ Ingangselectie / Sluiten toets (INPUT/EXIT) *¹
 ⑦ Luidsprekers

- ⑧ Bevestiging voor veiligheidsslot

OPMERKING U kunt een veiligheidsslot en -kabel bevestigen zodat de monitor niet zonder uw toestemming kan worden verwijderd.

- ⑨ Koptelefoon-aansluiting ()
 ⑩ USB-UP-aansluiting () *²
 ⑪ USB-DOWN-aansluiting () *³
 ⑫ USB-DOWN-aansluiting () *³
 ⑬ DisplayPort-aansluiting (DP)
 ⑭ HDMI-aansluiting (HDMI)
 ⑮ Kabel-doorvoer opening
 ⑯ Stroomaansluiting (~ : Wisselstroom)

*¹ U kunt de menu-items overslaan en direct een instelling bekijken en wijzigen.

*² Accessoire alleen voor ProLite XUB2293HSU, XUB2493HSU, XUB2793HSU, XUB2793QSU

*³ ProLite XUB2293HSU, ProLite XUB2493HSU, ProLite XUB2793HSU : USB2,0 (5V, 500mA)
ProLite XUB2793QSU : USB3,2 Gen1 (5Gbps, 5V, 900mA)

BESTURINGSELEMENTEN EN AANSLUITINGEN : ProLite XU2293HSU, XU2493HSU, XU2793HSU, XU2793HS, XU2793QSU

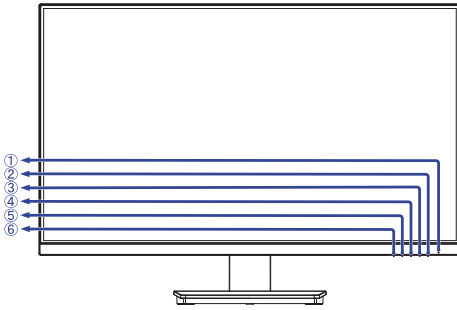



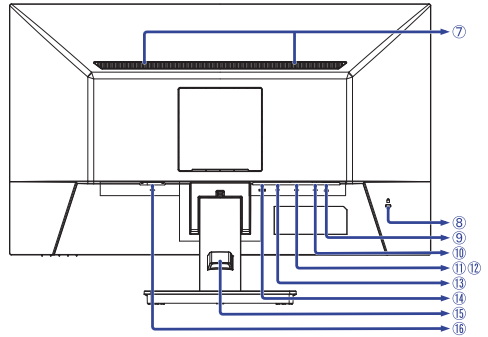

<Voorkant>



<Achterkant>





- ① Stroomindicator

OPMERKING Blauw: Normaal gebruik
Oranje: Standby modus

- ② Aan/uit knop ()
③ Menu-toets (MENU)
④ Omhoog / Rechts / Volume ( / ) *¹
⑤ Omlaag / Links / i-Style Color ( / ) *¹
⑥ Ingangsselectie / Sluiten toets (INPUT/EXIT) *¹
⑦ Luidsprekers

- ⑧ Bevestiging voor veiligheidsslot

OPMERKING U kunt een veiligheidsslot en -kabel bevestigen zodat de monitor niet zonder uw toestemming kan worden verwijderd.

- ⑨ Koptelefoon-aansluiting ()
⑩ USB-UP-aansluiting () *²
⑪ USB-DOWN-aansluiting () *³
⑫ USB-DOWN-aansluiting () *³
⑬ DisplayPort-aansluiting (DP)
⑭ HDMI-aansluiting (HDMI)
⑮ Kabel Houder
⑯ Stroomaansluiting (~ : Wisselstroom)

*¹ U kunt de menu-items overslaan en direct een instelling bekijken en wijzigen.

*² Accessoire alleen voor ProLite XU2293HSU, XU2493HSU, XU2793HSU, XU2793QSU

*³ ProLite XU2293HSU, ProLite XU2493HSU, ProLite XU2793HSU : USB2,0 (5V, 500mA)
ProLite XU2793QSU : USB3,2 Gen1 (5Gbps, 5V, 900mA)

DE MONITOR AANSLUITEN : ProLite XUB2293HSU, XUB2493HSU, XUB2793HSU, XUB2793HS, XUB2793QSU

- ① Controleer of zowel computer als monitor zijn uitgeschakeld.
- ② Sluit de computer aan op de monitor met de signaalkabel.
- ③ Sluit de computer op de monitor aan met de USB kabel.
- ④ Sluit de stroomkabel eerst op de monitor aan en vervolgens op de stroombron.
- ⑤ De monitor en computer kunnen nu aangezet worden.

- OPMERKING**
- Zorg ervoor dat de gebouwinstallatie een installatieautomaat van 120/240V, 20A (maximum) heeft.
 - De signaalkabel voor het aansluiten van computer en monitor kan verschillen, afhankelijk van het type computer. Een onjuiste verbinding kan zowel monitor als computer ernstig beschadigen. De bij de monitor geleverde kabel is voor een standaard aansluiting. Als een speciale kabel nodig is neemt u contact op met uw iiyama-dealer of plaatselijk iiyama-kantoor.
 - Controleer of de schroeven aan beide uiteindes van de signaalkabel zijn vastgedraaid.
 - Apparatuur van het type klasse I moet worden aangesloten op een geaard contact.
 - Het stopcontact moet zich in de buurt van het apparaat bevinden en gemakkelijk toegankelijk zijn.
 - Overmatige geluidsdruk van hoofdtelefoons kan gehoorbeschadiging veroorzaken.

[Voorbeeld van aansluiting]

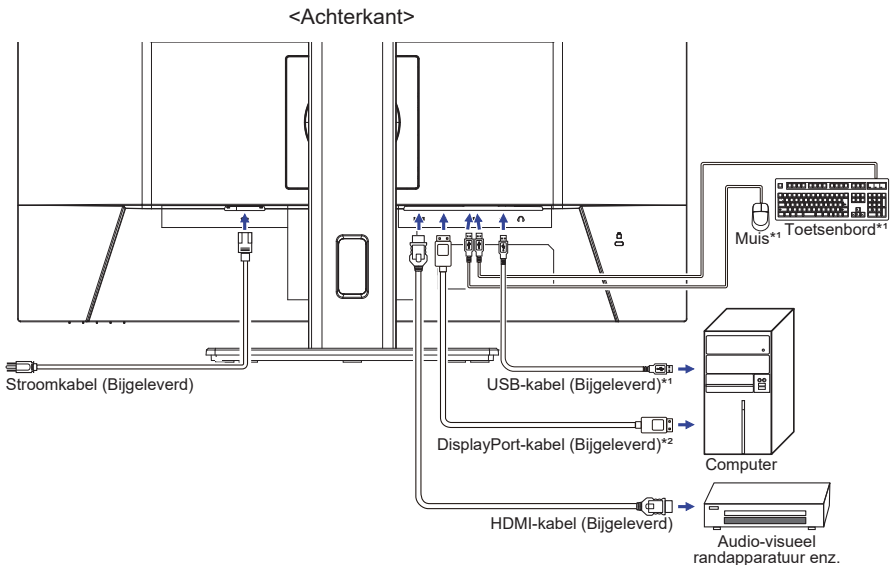

*¹ Accessoire alleen voor ProLite XUB2293HSU, XUB2493HSU, XUB2793HSU, XUB2793QSU

*² Accessoire alleen voor ProLite XUB2793QSU

[Verzamel kabels]

Steek de kabels door het Kabel-doorvoer opening om ze te bundelen.

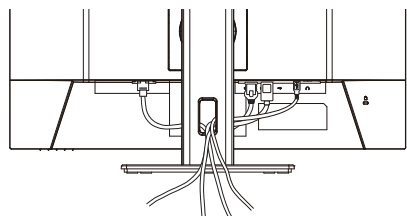

DE MONITOR AANSLUITEN : ProLite XU2293HSU, XU2493HSU, XU2793HSU, XU2793HS, XU2793QSU

- ① Controleer of zowel computer als monitor zijn uitgeschakeld.
- ② Sluit de computer aan op de monitor met de signaalkabel.
- ③ Sluit de computer op de monitor aan met de USB kabel.
- ④ Sluit de stroomkabel eerst op de monitor aan en vervolgens op de stroombron.
- ⑤ De monitor en computer kunnen nu aangezet worden.

OPMERKING

- Zorg ervoor dat de gebouwinstallatie een installatieautomaat van 120/240V, 20A (maximum) heeft.
- De signaalkabel voor het aansluiten van computer en monitor kan verschillen, afhankelijk van het type computer. Een onjuiste verbinding kan zowel monitor als computer ernstig beschadigen. De bij de monitor geleverde kabel is voor een standaard aansluiting. Als een speciale kabel nodig is neemt u contact op met uw iiyama-dealer of plaatselijk iiyama-kantoor.
- Controleer of de schroeven aan beide uiteindes van de signaalkabel zijn vastgedraaid.
- Apparatuur van het type klasse I moet worden aangesloten op een geaard contact.
- Het stopcontact moet zich in de buurt van het apparaat bevinden en gemakkelijk toegankelijk zijn.
- Overmatige geluidsdruk van hoofdtelefoons kan gehoorbeschadiging veroorzaken.

[Voorbeeld van aansluiting]

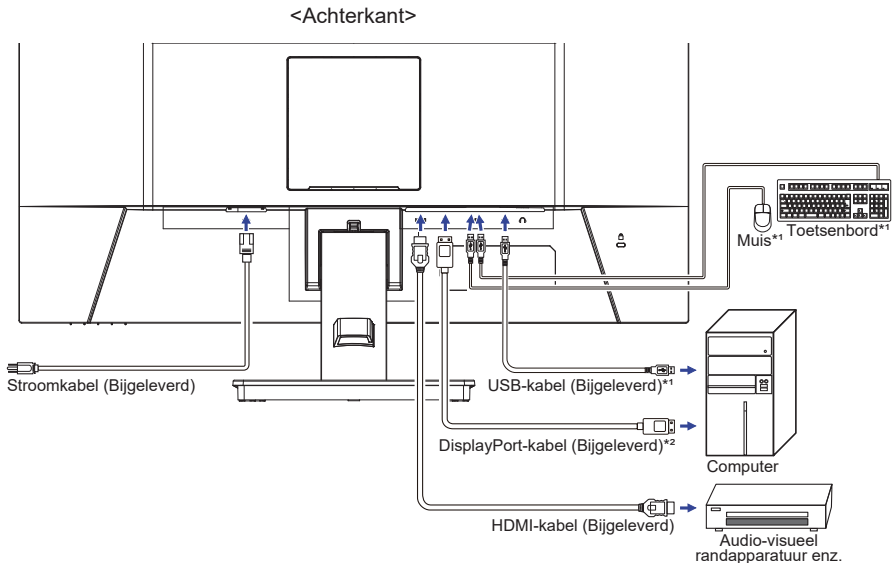

*1 Accessoire alleen voor ProLite XU2293HSU, XU2493HSU, XU2793HSU, XU2793QSU

*2 Accessoire alleen voor ProLite XU2793QSU

[Verzamel kabels]

Steek de kabels door het Kabel Houder om ze te bundelen.

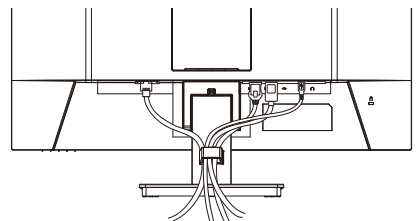

LOSKOPPELEN VAN UW MONITOR

- ① Controleer of zowel computer als monitor zijn uitgeschakeld.
- ② Koppel eerst de stroombron los en vervolgens de Stroomkabel van de monitor.
- ③ Koppel de audio-kabel los van de computer en de monitor.
- ④ Koppel de signaalkabel los van de computer en de monitor.

INSTELLING VAN DE COMPUTER

■ Signaaltiming

Verander de waarde in de gewenste signaaltiming zoals aangegeven op pagina 38: ONDERSTEUNENDE TIMING.

INSTELLING VAN DE HOOGTE EN DE KIJKHOEK : ProLite XUB2293HSU, XUB2493HSU, XUB2793HSU, XUB2793HS, XUB2793QSU

- Voor optimale kijk omstandigheden is het belangrijk om recht tegenover het scherm plaats te nemen en vervolgens de hoogte en hoek van het scherm naar persoonlijke voorkeur af te stellen.
- Houd het paneel zo dat de monitor niet kantelt als u de hoogte of de hoek van de monitor aanpast.
- De monitor kan maximaal 150mm de hoogte, 45° naar links en rechts, 23° naar boven en 5° naar beneden worden gedraaid.

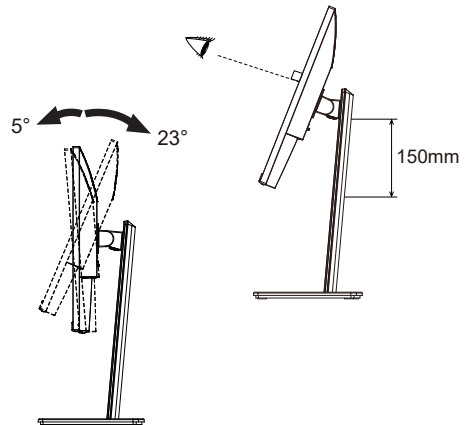

OPMERKING

- Raak het LCD-scherm niet aan terwijl u de hoogte of de hoek aanpast. Hierdoor kan schade ontstaan of kan het LCD-scherm breken.
- Let erop dat uw vinger of hand niet bekneld raakt als u de hoogte of de hoek aanpast.
- Voorkom onherstelbare schade aan uw LCD-paneel door te voorkomen dat u met uw vingers op het LCD-paneel zelf drukt terwijl u de scherm-hoogte aanpast. Gebruik hiervoor de kunstof randen.

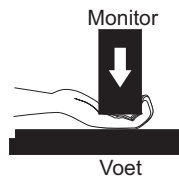
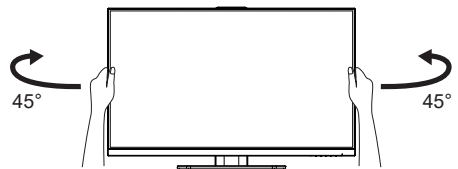

DE KIJKHOEK AANPASSEN : ProLite XU2293HSU, XU2493HSU, XU2793HSU, XU2793HS, XU2793QSU

- Voor een optimale kijkervaring wordt aanbevolen recht op het beeldscherm te kijken.
- Houd de standaard vast zodat de monitor niet omvalt als u de kijkhoek aanpast.
- U kunt de monitor maximaal 22° naar boven en 4° naar beneden worden gedraaid.
- Om een gezonde en ontspannen lichaamshouding te hebben tijdens het gebruik van de monitor, wordt aanbevolen de hoek niet groter dan 10° te maken. Pas de hoek van de monitor naar wens aan.

OPMERKING

- Raak het lcd-scherm niet aan als u de hoek verandert. U kunt dan het lcd-scherm beschadigen en het kan zelfs breken.
- Let goed op dat uw vingers niet klem raken als u de hoek verandert.

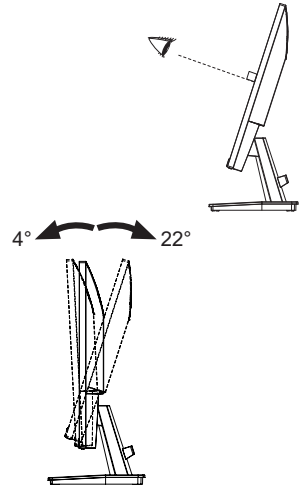

DE MONITOR GEBRUIKEN

De iiyama LCD-monitor is voor het beste beeld ingesteld op de ONDERSTEUNENDE TIMING die op pagina 38 te zien is. U kunt het beeld zelf aanpassen via de knoppen zoals hieronder is aangegeven.

- 1 Druk op de MENU Knop om de On Screen Display functie in te schakelen. Extra menu-items kunnen worden opgeroepen met de ◀/▶-Knoppen.



- 2 Selecteer het menu-item met het pictogram van de gewenste aanpassing. Druk op de MENU Knop. Gebruik vervolgens de ◀/▶-Knoppen om het pictogram van de gewenste aanpassing te markeren.
- 3 Druk nogmaals op de MENU Knop. Gebruik de ◀/▶-Knoppen om de gewenste aanpassing of instelling te maken.
- 4 Druk op de EXIT Knop om het menu te verlaten, en de gemaakte instellingen worden automatisch opgeslagen.

Wilt u bijvoorbeeld de verticale positie aanpassen, selecteer dan het menu-item "OSD" instellingen en druk vervolgens op de MENU Knop. Selecteer vervolgens "V. Positie" met de ◀/▶-Knoppen en druk op de MENU Knop. Gebruik vervolgens de ◀/▶-Knoppen om de instelling van de OSD verticale positie te veranderen. De OSD verticale positie verandert terwijl u dit doet.

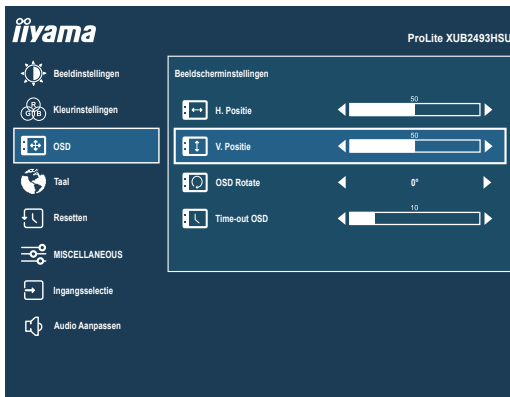









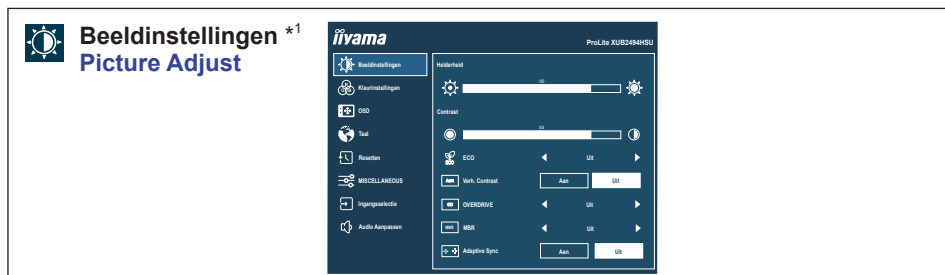







Druk op de MENU Knop en ten slotte op de EXIT Knop om de functie On Screen Display te sluiten. Alle wijzigingen worden in het geheugen opgeslagen.

OPMERKING

- Als tijdens het aanpassen een tijdlang geen knop wordt ingedrukt, verdwijnt de OSD als de tijd die is ingesteld bij "Time-out OSD" is verstreken. Ook, kan de EXIT Knop worden gebruikt om vorig menu terug te keren en de Vertoning Op scherm uit te zetten.
- Alle veranderingen worden automatisch in het geheugen opgeslagen als de OSD verdwijnt. Schakel niet de stroom uit als u het menu gebruikt.

INHOUD VAN HET AANPASSINGSMENU



Aanpassingsitem	Probleem / Optie	In te drukken knoppen
Helderheid *2 Brightness	Te donker Te licht	   
Contrast Contrast	Te vaag Te intens	   
Eco Eco Direct	Uit	Normal
	Modus 1	Helderheid van back-light wordt verminderd.
	Modus 2	Helderheid van back-light wordt meer verminderd dan Modus 1.
	Modus 3	Helderheid van back-light wordt meer verminderd dan Modus 2.
Verh. Contrast Adv. Contrast	Aan	Verhoogde contrast ratio
	Uit	Standaard contrast ratio
Overdrive Overdrive	Uit / 1 / 2 / 3 Het zal de grijze tijd van de niveaureactie van het LCD paneel verbeteren. Een hoger niveau resulteert in sneller de reactietijd.	   
MBR *3 MBR	Uit / 1 / 2 / 3 / 4 / 5 / 6 / 7 Vermindert bewegingsonscherpte op het LCD-scherm.	   
Adaptive Sync Adaptive Sync	Aan	Stel functie Adaptive Sync.
	Uit	Adaptive Sync is uitgeschakeld.

*1 Aanpassingen en instellingen zijn mogelijk niet mogelijk vanwege andere items die zijn ingeschakeld. Zie pagina 18 "Functie Correlatie Matrix" voor meer details.

*2 Pas de "Helderheid" als u het beeldscherm in een donkere kamer gebruikt en het scherm te licht is.

*3 Niet beschikbaar als de "Adaptive Sync" is ingeschakeld. Beschikbaar wanneer de vernieuwingsfrequentie 75Hz of hoger is. 100Hz wordt aanbevolen.

Direct

U kunt de menu-items overslaan en direct een instelling bekijken en wijzigen weergeven via de volgende knoppen.

- Eco : Houd de **i**-Knop 3 seconden wanneer het menu niet wordt weergegeven.

■ Functie Correlatie Matrix

Actief item	Beeldinstellingen			Kleurinstellingen	
	Eco	Verh. Contrast	MBR	i-Style Color Standaard Spel Bioscoop Landschap Tekst	Blue Light Reducer
Geselecteerd item					
Helderheid	–	–	–	–	✓
Contrast	✓	–	✓	–	✓
Eco	✓	✓	–	–	✓
Verh. Contrast	✓	–	–	–	✓
Overdrive	✓	✓	–	–	✓
MBR	–	–	–	–	–
Adaptive Sync	✓	✓	✓	✓	✓

✓ : Beschikbaar

– : Niet beschikbaar



Kleurinstellingen Color Settings

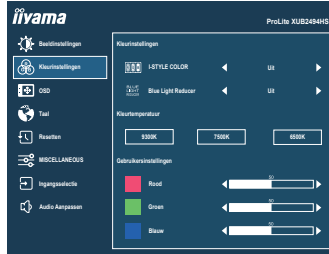

Aanpassingsitem	Probleem / Optie		In te drukken knoppen
i-Style Color * ¹ i-Style Color Direct	Uit	Valt terug naar de vooraf ingestelde kleur-instelling.	
	Standaard	Voor algemene vensteromgeving en standaardinstelling van de monitor	
	Spel	Voor een PC spelomgeving	
	Bioscoop	Voor een film- en video-omgeving	
	Landschap	Voor het weergeven van beelden van landschappen	
	Tekst	Pour l'éditoin de texte et l'affichage en environnement de traitement de texte	
Blue Light Reducer * ² Blue Light Reducer	Uit	Normaal	
	Modus 1	Blue Light is gereduceerd.	
	Modus 2	Blue Light is meer gereduceerd dan Modus 1.	
	Modus 3	Blue Light is meer gereduceerd dan Modus 2.	
Kleurtemperatuur * ^{1,2} Color Temperature	9300K	Koele kleur	
	7500K	Normale kleur	
	6500K	Warme kleur	
Gebruikersinstellingen * ^{1,2} User Preset	Rood	Te weinig	
	Groen		
	Blauw	Te veel	

*¹ Niet beschikbaar als de "Blue Light Reducer" is ingeschakeld.







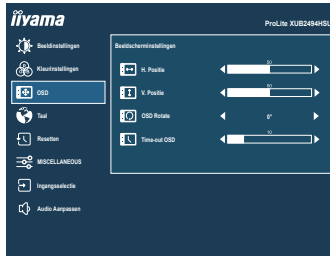

*² Niet beschikbaar als de "i-Style Color" is ingeschakeld.

Direct

U kunt de menu-items overslaan en direct een instelling bekijken en wijzigen weergeven via de volgende knoppen.

- i-Style Color : Druk op de **i**-Knop wanneer het menu niet wordt weergegeven.



Aanpassingsitem	Probleem / Optie	In te drukken knoppen
H. Positie OSD Horizontal Position	OSD staat te veel links OSD staat te veel rechts	 
V. Positie OSD Vertical Position	OSD staat te laag OSD staat te hoog	 
OSD Rotate * OSD Rotate	Draai de OSD. 0° (Normaal) / +90° (Draai naar rechts) / -90° (Draai naar links)	 
Time-out OSD OSD Time	U kunt de tijdsduur van het OSD scherm instellen tussen 5 en 30 seconden.	 

* Voor **ProLite XUB2293HSU, XUB2493HSU, XUB2793HSU, XUB2793HS, XUB2793QSU**

Taal Language

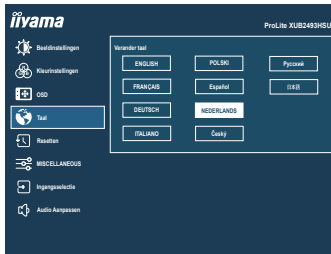

Aanpassingsitem	Optie			
Taal Language	English	Engels	Español	Spaans
	Français	Frans	Nederlands	Nederlands
	Deutsch	Duits	Český	Tsjechisch
	Italiano	Italiaans	Русский	Russisch
	Polski	Pools	日本語	Japans

NEDERLANDS

Resetten Recall



Aanpassingsitem	Optie			
Resetten Recall	Standaardwaarden worden hersteld.			

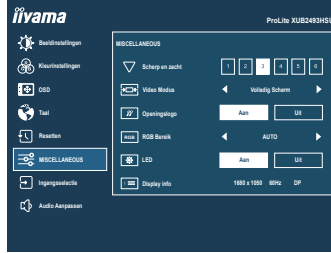

Aanpassingsitem	Probleem / Optie		In te drukken knoppen
Scherp en zacht Sharp and Soft	1 2 3 4 5 6 U kunt de beeldkwaliteit veranderen van 1 tot 6 (scherp tot zacht). Druk op de ►-Knop om de beeldkwaliteit olopend te veranderen. Druk op de ◀-Knop om de beeldkwaliteit aflopend te veranderen.		
Video Modus Video Mode Adjust	Volledig Scherm	Volledig beeld weergave	
	Beeldverhouding *	Expansie van beeld met behoud van aspect ratio	
Openingslogo Opening Logo	Aan	Het iiyama-logo wordt getoond als de monitor wordt aangezet.	
	Uit	Het iiyama-logo wordt niet getoond als de monitor wordt aangezet.	
RGB Bereik RGB Range	Auto	Selecteer automatisch een kleurschaalsignaal.	
	Volledig	Voor volledige kleurbereik signaal	
	Beperkt	Voor beperkte kleurbereik signaal	
LED LED	Aan	Power-indicator-lampje is Aan.	
	Uit	Power-indicator-lampje is Uit.	
OPMERKING Schakel de Power-indicator uit als u last heeft van het licht.			
Display info Display Information	Geeft informatie weer over het huidige invoersignaal van de grafische kaart van de computer. OPMERKING Zie de handleiding van de grafische kaart voor meer informatie over het veranderen van resolutie en vernieuwingsfrequentie.		

* Optie is niet beschikbaar met een beeldverhouding van 16:9.

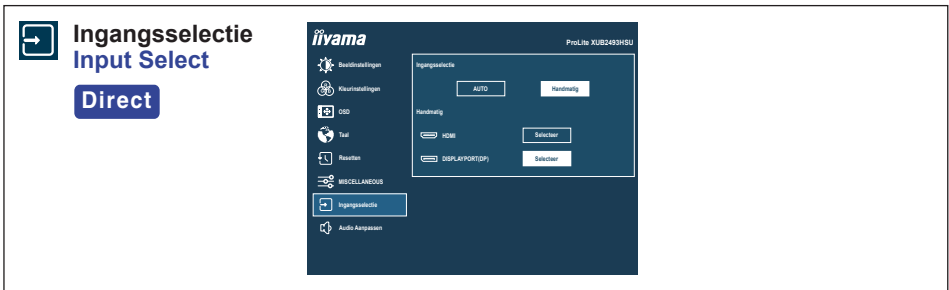

Aanpassingsitem	Optie				
Ingangsselectie Input Source	Auto	Automatische ingang selector.			
	Handmatig	<table border="1"> <tr> <td>HDMI</td> <td>Selecteer de HDMI ingang.</td> </tr> <tr> <td>DisplayPort(DP)</td> <td>Selecteer de DisplayPort ingang.</td> </tr> </table>	HDMI	Selecteer de HDMI ingang.	DisplayPort(DP)
HDMI	Selecteer de HDMI ingang.				
DisplayPort(DP)	Selecteer de DisplayPort ingang.				

OPMERKING "Auto"-functie maakt automatische selectie van de beschikbare invoerbronnen mogelijk.
 U kunt geen invoerbron van een computer selecteren in de standby modus.
 Als u handmatig een van de invoerbronnen selecteert, wordt de andere bron niet automatisch geselecteerd.

Direct

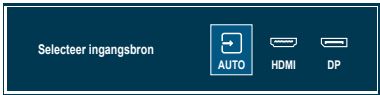

U kunt de menu-items overslaan en direct een instelling bekijken en wijzigen weergeven via de volgende knoppen.

- Ingangsselectie : Druk op de INPUT Knop wanneer het menu niet wordt weergegeven.

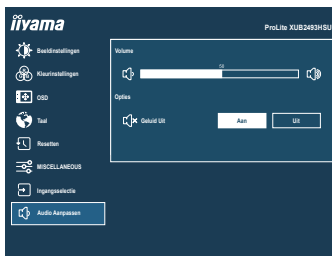

Audio Aanpassen Audio Settings



Aanpassingsitem	Probleem / Optie	In te drukken knoppen
Volume Volume	Te zacht Te hard	 
Geluid Uit Mute Audio	Aan	Schakelt het geluid tijdelijk uit.
	Uit	Herstelt het geluidsniveau naar het vorige niveau.

Direct

U kunt de menu-items overslaan en direct een instelling bekijken en wijzigen weergegeven via de volgende knoppen.

- Volume : Druk op de -Knop wanneer het menu niet wordt weergegeven.
- Geluid Uit : Houd de -Knop 3 seconden wanneer het menu niet wordt weergegeven.

● Vergrendelings modus

<OSD Menu>

1. De OSD-vergrendeling activeren door de MENU Knop gelijktijdig 10 seconden lang in te drukken. Als men hierna de knoppen gebruikt, dan zal de tekst "OSD geblokkeerd" verschijnen.
2. De OSD wordt weer ontgrendeld door de MENU Knop gelijktijdig 10 seconden lang in te drukken.

<Aan/Uit-Knop>

1. U kunt de Power aan/uit-vergrendeling activeren door de EXIT Knop gelijktijdig 10 seconden lang in te drukken. Hierdoor kan de monitor niet uitgeschakeld worden. Indien de Aan/Uit-Knop ingedrukt wordt, verschijnt de tekst "Powerknop geblokkeerd".
2. De Power aan/uit-vergrendeling vervalt weer indien nogmaals de EXIT Knop gelijktijdig 10 seconden lang worden ingedrukt.

STANDBY FUNCTIE

Dit product beschikt over de standby functie. Indien geactiveerd, vermindert het automatisch onnodige stroomconsumptie van de monitor als de computer niet gebruikt wordt.

De wijze waarop standby van de monitor functioneert wordt hieronder beschreven. De standby functie, waaronder tijdstellingen, wordt ingesteld door het besturingssysteem. Kijk in de handleiding van het besturingssysteem over de instellingen hiervan.

■ Standby modus

Als het videosignaal van de computer zijn uitgeschakeld, schakelt de monitor de Standby modus in waardoor het stroomverbruik wordt beperkt tot minder dan 0,5W*. Het scherm springt op zwart, en de stroomindicator wordt oranje. Als het toetsenbord of muis worden gebruikt verschijnt het beeld na enkele seconden weer uit de Standby modus.

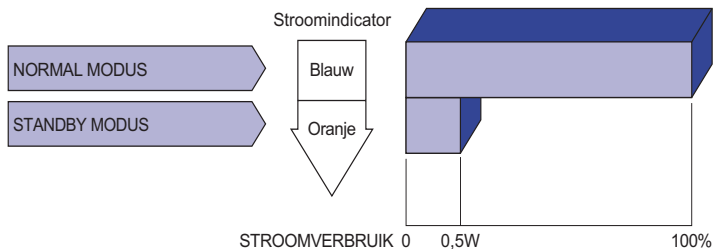

* Wanneer de USB-apparaten niet zijn aangesloten.

PROBLEMEN OPLOSSEN

Als de monitor niet juist functioneert, moet u de onderstaande punten in de genoemde volgorde doornemen om te zien of een mogelijke oplossing wordt genoemd.

1. Verricht de afstellingen die staan beschreven in GEBRUIK VAN DE MONITOR, afhankelijk van het probleem dat u ondervindt. Als de monitor geen beeld geeft, zie punt 2.
2. Raadpleeg de volgende overzichten als u geen passend afstellingsonderdeel vindt in GEBRUIK VAN DE MONITOR of als het probleem aanhoudt.
3. Als u een probleem ondervindt dat niet in de overzichten wordt beschreven of als u het probleem niet aan de hand van de overzichten kunt oplossen, moet u de monitor niet langer gebruiken en moet u contact opnemen met uw dealer of met iiyama voor verdere assistentie.

Probleem	Controlepunt
① Geen beeld. (Stroomindicator licht niet op.)	<input type="checkbox"/> Is het stroomkabel goed aangesloten? <input type="checkbox"/> Staat de Aan/uit knop op ON? <input type="checkbox"/> Staat er spanning op het stopcontact ? Controleer dit met een ander apparaat.
(Stroomindicator is blauw.)	<input type="checkbox"/> Als de blanco schermbeveiliging actief is, moet u het toetsenbord of de muis aanraken. <input type="checkbox"/> Verhoog het Contrast en/of de Helderheid. <input type="checkbox"/> Is de computer ingeschakeld? <input type="checkbox"/> Is de signaalkabel goed aangesloten? <input type="checkbox"/> Valt de signaaltiming van de computer binnen de specificatie van de monitor?
(Stroomindicator is oranje.)	<input type="checkbox"/> Als de monitor in de Standbymodus staat, moet u het toetsenbord of de muis aanraken. <input type="checkbox"/> Is de computer ingeschakeld? <input type="checkbox"/> Is de signaalkabel goed aangesloten? <input type="checkbox"/> Valt de signaaltiming van de computer binnen de specificatie van de monitor?
② Het scherm is niet gesynchroniseerd.	<input type="checkbox"/> Is de signaalkabel goed aangesloten? <input type="checkbox"/> Valt de signaaltiming van de computer binnen de specificatie van de monitor?
③ De schermpositie bevindt zich niet in het midden.	<input type="checkbox"/> Valt de signaaltiming van de computer binnen de specificatie van de monitor?
④ Het scherm is te helder of te donker.	<input type="checkbox"/> Valt het video-uitgangsniveau van de computer binnen de specificatie van de monitor?
⑤ Het scherm trilt.	<input type="checkbox"/> Valt het voltage binnen de specificatie van de monitor? <input type="checkbox"/> Valt de signaaltiming van de computer binnen de specificatie van de monitor?

Probleem

Controlepunt

- | | |
|--|---|
| ⑥ Geen geluid. | <input type="checkbox"/> De audio-apparatuur (computer enz.) staat AAN.
<input type="checkbox"/> De audiokabel is op de juiste wijze aangesloten.
<input type="checkbox"/> Zet het geluid harder.
<input type="checkbox"/> De Mute-functie is UIT.
<input type="checkbox"/> Het audio-uitvoerniveau van de audioapparatuur komt overeen met despecificaties van de monitor. |
| ⑦ Het geluid staat tehard of te zacht. | <input type="checkbox"/> Het audio-uitvoerniveau van de audioapparatuur komt overeen met despecificaties van de monitor. |
| ⑧ Er is een vreemdgeluid te horen. | <input type="checkbox"/> De audiokabel is op de juiste wijze aangesloten. |

RECYCLE-INFORMATIE

Voor betere milieubescherming te schikken gelieve uw monitor niet.

Gelieve te bezoeken onze website: <https://iiyama.com> voor monitor recycling.

BIJLAGE

Design en specificaties kunnen vooraf en zonder opgave van reden gewijzigd worden.

SPECIFICATIES : ProLite XUB2293HSU-B6

Afmeting	Categorie	22"
Lcd-scherm	Panel-technologie	IPS Panel-technologie
	Afmeting	Diagonaal: 21,45" (54,5cm)
	Pixelafstand	0,249mm H × 0,241mm V
	Helderheid	250cd/m ² (Standaard), 160cd/m ² (Standaard / Energiebesparend)
	Contrastverhouding	1000 : 1 (Standaard), Verh. Contrast verrichting voorhanden
	Inkijkhoek	Rechts / links: 89 graden elk, Omhoog / Omlaag: 89 graden elk (Standaard)
	MPRT	1ms
Aantal kleuren	Ongeveer 16,7M	
Synchronisatiefrequentie	HDMI(Adaptive Sync: Uit): Horizontaal: 30,0-110,0kHz, verticaal: 55-100Hz HDMI(Adaptive Sync: Aan): Horizontaal: 30,0-110,0kHz, verticaal: 48-100Hz DisplayPort(Adaptive Sync: Uit): Horizontaal: 30,0-110,0kHz, verticaal: 55-100Hz DisplayPort(Adaptive Sync: Aan): Horizontaal: 30,0-110,0kHz, verticaal: 48-100Hz	
Optimaal resolutie	1920 × 1080, 2,1 MegaPixels	
Max. ondersteunende resolutie	HDMI(Adaptive Sync: Uit): 1920 × 1080, 100Hz HDMI(Adaptive Sync: Aan): 1920 × 1080, 100Hz DisplayPort(Adaptive Sync: Uit): 1920 × 1080, 100Hz DisplayPort(Adaptive Sync: Aan): 1920 × 1080, 100Hz	
Ingangsaansluiting	HDMI, DisplayPort	
Ingang videosignaal	HDMI, DisplayPort	
USB-versie	USB2,0 (DC5V, 500mA)	
Aantal USB-poorten Type connector	1 Upstream : B-serie 2 Downstream : A-serie	
Koptelefoon-aansluiting	ø 3,5mm mini jack (Stereo)	
Luidsprekers	2W × 2 (stereo luidsprekers)	
Maximum schermformaat	478,66mm W × 260,28mm H / 18,84" W × 10,25" H	
Stroombron	100-240VAC, 50/60Hz, 1,5A	
Energieverbruik	17W standaard Standby modus: 0,5W maximum, Uit modus: 0,3W maximum	
Afmetingen / gewicht	492,0 × 328,5 - 478,5 × 209,5mm / 19,4 × 12,9 - 18,8 × 8,2" (B×H×D) 3,9kg / 8,60lbs	
Hoogte instelling	150mm	
Hoek	Kantelen : Omhoog: 23 graden, Omlaag: 5 graden Draaien : Links / Rechts: 45 graden elk Roteren : Met de klok mee / Tegen de klok in: 90 graden elk	
Omgevingsvariabelen	Gebruik: Temperatuur 5 tot 35°C / 41 tot 95°F Vochtigheidsgraad 10 tot 80% (geen condensatie) Opslag: Temperatuur -20 tot 60°C / -4 tot 140°F Vochtigheidsgraad 10 tot 90% (geen condensatie)	
EPEAT Bronze	Registratie verschilt per land, ga voor meer informatie naar www.epeat.net	
Goedkeuringen	TCO Certified, CE, UKCA, TÜV-Bauart, VCCI, PSE, EAC	

SPECIFICATIES : ProLite XU2293HSU-B6

Afmeting Categorie	22"	
Lcd-scherm	Panel-technologie	IPS Panel-technologie
	Afmeting	Diagonaal: 21,45" (54,5cm)
	Pixelafstand	0,249mm H × 0,241mm V
	Helderheid	250cd/m ² (Standaard), 160cd/m ² (Standaard / Energiebesparend)
	Contrastverhouding	1000 : 1 (Standaard), Verh. Contrast verrichting voorhanden
	Inkijkhoek	Rechts / links: 89 graden elk, Omhoog / Omlaag: 89 graden elk (Standaard)
MPRT	1ms	
Aantal kleuren	Ongeveer 16,7M	
Synchronisatiefrequentie	HDMI(Adaptive Sync: Uit): Horizontaal: 30,0-110,0kHz, verticaal: 55-100Hz HDMI(Adaptive Sync: Aan): Horizontaal: 30,0-110,0kHz, verticaal: 48-100Hz DisplayPort(Adaptive Sync: Uit): Horizontaal: 30,0-110,0kHz, verticaal: 55-100Hz DisplayPort(Adaptive Sync: Aan): Horizontaal: 30,0-110,0kHz, verticaal: 48-100Hz	
Optimaal resolutie	1920 × 1080, 2,1 MegaPixels	
Max. ondersteunende resolutie	HDMI(Adaptive Sync: Uit): 1920 × 1080, 100Hz HDMI(Adaptive Sync: Aan): 1920 × 1080, 100Hz DisplayPort(Adaptive Sync: Uit): 1920 × 1080, 100Hz DisplayPort(Adaptive Sync: Aan): 1920 × 1080, 100Hz	
Ingangsaansluiting	HDMI, DisplayPort	
Ingang videosignaal	HDMI, DisplayPort	
USB-versie	USB2,0 (DC5V, 500mA)	
Aantal USB-poorten Type connector	1 Upstream : B-serie 2 Downstream : A-serie	
Koptelefoon-aansluiting	ø 3,5mm mini jack (Stereo)	
Luidsprekers	2W × 2 (stereo luidsprekers)	
Maximum schermformaat	478,66mm W × 260,28mm H / 18,84" W × 10,25" H	
Stroombron	100-240VAC, 50/60Hz, 1,5A	
Energieverbruik	17W standaard Standby modus: 0,5W maximum, Uit modus: 0,3W maximum	
Afmetingen / gewicht	492,0 × 359,0 × 178,0mm / 19,4 × 14,1 × 7,0" (B×H×D) 2,6kg / 5,73lbs	
Kantelhoek	Omhoog: 22 graden, Omlaag: 4 graden	
Omgevingsvariabelen	Gebruik: Temperatuur	5 tot 35°C / 41 tot 95°F
	Vochtigheidsgraad	10 tot 80% (geen condensatie)
Opslag:	Temperatuur	-20 tot 60°C / -4 tot 140°F
	Vochtigheidsgraad	10 tot 90% (geen condensatie)
EPEAT Bronze	Registratie verschilt per land, ga voor meer informatie naar www.epeat.net	
Goedkeuringen	TCO Certified, CE, UKCA, TÜV-Bauart, VCCI, PSE, EAC	

OPMERKING * Wanneer de USB-apparaten niet zijn aangesloten.

SPECIFICATIES : ProLite XUB2493HSU-B6

Afmeting Categorie	24"	
Lcd-scherm	Panel-technologie	IPS Panel-technologie
	Afmeting	Diagonaal: 23,8" (60,5cm)
	Pixelafstand	0,275mm H × 0,275mm V
	Helderheid	250cd/m ² (Standaard), 160cd/m ² (Standaard / Energiebesparend)
	Contrastverhouding	1000 : 1 (Standaard), Verh. Contrast verrijking voorhanden
	Inkijkhoek	Rechts / links: 89 graden elk, Omhoog / Omlaag: 89 graden elk (Standaard)
	MPRT	1ms
Aantal kleuren	Ongeveer 16,7M	
Synchronisatiefrequentie	HDMI(Adaptive Sync: Uit): Horizontaal: 30,0-110,0kHz, verticaal: 55-100Hz HDMI(Adaptive Sync: Aan): Horizontaal: 30,0-110,0kHz, verticaal: 48-100Hz DisplayPort(Adaptive Sync: Uit): Horizontaal: 30,0-110,0kHz, verticaal: 55-100Hz DisplayPort(Adaptive Sync: Aan): Horizontaal: 30,0-110,0kHz, verticaal: 48-100Hz	
Optimaal resolutie	1920 × 1080, 2,1 MegaPixels	
Max. ondersteunende resolutie	HDMI(Adaptive Sync: Uit): 1920 × 1080, 100Hz HDMI(Adaptive Sync: Aan): 1920 × 1080, 100Hz DisplayPort(Adaptive Sync: Uit): 1920 × 1080, 100Hz DisplayPort(Adaptive Sync: Aan): 1920 × 1080, 100Hz	
Ingangsaansluiting	HDMI, DisplayPort	
Ingang videosignaal	HDMI, DisplayPort	
USB-versie	USB2,0 (DC5V, 500mA)	
Aantal USB-poorten Type connector	1 Upstream : B-serie 2 Downstream : A-serie	
Koptelefoon-aansluiting	∅ 3,5mm mini jack (Stereo)	
Luidsprekers	2W × 2 (stereo luidsprekers)	
Maximum schermformaat	527,04mm W × 296,46mm H / 20,75" W × 11,67" H	
Stroombron	100-240VAC, 50/60Hz, 1,5A	
Energieverbruik	18W standaard Standby modus: 0,5W maximum, Uit modus: 0,3W maximum	
Afmetingen / gewicht	538,5 × 350,0 - 500,0 × 209,5mm / 21,2 × 13,8 - 19,7 × 8,2" (B×H×D) 4,6kg / 10,14lbs	
Hoogte instelling	150mm	
Hoek	Kantelen : Omhoog: 23 graden, Omlaag: 5 graden Draaien : Links / Rechts: 45 graden elk Roteren : Met de klok mee / Tegen de klok in: 90 graden elk	
Omgevingsvariabelen	Gebruik: Temperatuur 5 tot 35°C / 41 tot 95°F Vochtigheidsgraad 10 tot 80% (geen condensatie) Opslag: Temperatuur -20 tot 60°C / -4 tot 140°F Vochtigheidsgraad 10 tot 90% (geen condensatie)	
EPEAT Bronze	Registratie verschilt per land, ga voor meer informatie naar www.epeat.net	
Goedkeuringen	TCO Certified, CE, UKCA, TÜV-Bauart, VCCI, PSE, EAC	

OPMERKING * Wanneer de USB-apparaten niet zijn aangesloten.

SPECIFICATIES : ProLite XU2493HSU-B6

Afmeting Categorie	24"	
Lcd-scherm	Panel-technologie	IPS Panel-technologie
	Afmeting	Diagonaal: 23,8" (60,5cm)
	Pixelafstand	0,275mm H × 0,275mm V
	Helderheid	250cd/m ² (Standaard), 160cd/m ² (Standaard / Energiebesparend)
	Contrastverhouding	1000 : 1 (Standaard), Verh. Contrast verrichting voorhanden
	Inkijkhoek	Rechts / links: 89 graden elk, Omhoog / Omlaag: 89 graden elk (Standaard)
	MPRT	1ms
Aantal kleuren	Ongeveer 16,7M	
Synchronisatiefrequentie	HDMI(Adaptive Sync: Uit): Horizontaal: 30,0-110,0kHz, verticaal: 55-100Hz HDMI(Adaptive Sync: Aan): Horizontaal: 30,0-110,0kHz, verticaal: 48-100Hz DisplayPort(Adaptive Sync: Uit): Horizontaal: 30,0-110,0kHz, verticaal: 55-100Hz DisplayPort(Adaptive Sync: Aan): Horizontaal: 30,0-110,0kHz, verticaal: 48-100Hz	
Optimaal resolutie	1920 × 1080, 2,1 MegaPixels	
Max. ondersteunende resolutie	HDMI(Adaptive Sync: Uit): 1920 × 1080, 100Hz HDMI(Adaptive Sync: Aan): 1920 × 1080, 100Hz DisplayPort(Adaptive Sync: Uit): 1920 × 1080, 100Hz DisplayPort(Adaptive Sync: Aan): 1920 × 1080, 100Hz	
Ingangsaansluiting	HDMI, DisplayPort	
Ingang videosignaal	HDMI, DisplayPort	
USB-versie	USB2,0 (DC5V, 500mA)	
Aantal USB-poorten	1 Upstream : B-serie	
Type connector	2 Downstream : A-serie	
Koptelefoon-aansluiting	ø 3,5mm mini jack (Stereo)	
Luidsprekers	2W × 2 (stereo luidsprekers)	
Maximum schermformaat	527,04mm W × 296,46mm H / 20,75" W × 11,67" H	
Stroombron	100-240VAC, 50/60Hz, 1,5A	
Energieverbruik	18W standaard Standby modus: 0,5W maximum, Uit modus: 0,3W maximum	
Afmetingen / gewicht	538,5 × 393,0 × 178,5mm / 21,2 × 15,5 × 7,0" (B×H×D) 3,0kg / 6,61lbs	
Kantelhoek	Omhoog: 22 graden, Omlaag: 4 graden	
Omgevingsvariabelen	Gebruik: Temperatuur	5 tot 35°C / 41 tot 95°F
	Vochtigheidsgraad	10 tot 80% (geen condensatie)
	Opslag: Temperatuur	-20 tot 60°C / -4 tot 140°F
	Vochtigheidsgraad	10 tot 90% (geen condensatie)
EPEAT Bronze	Registratie verschilt per land, ga voor meer informatie naar www.epeat.net	
Goedkeuringen	TCO Certified, CE, UKCA, TÜV-Bauart, VCCI, PSE, EAC	

OPMERKING * Wanneer de USB-apparaten niet zijn aangesloten.

SPECIFICATIES : ProLite XUB2793HSU-B6

Afmeting	Categorie	27"
Lcd-scherm	Panel-technologie	IPS Panel-technologie
	Afmeting	Diagonaal: 27" (68,6cm)
	Pixelafstand	0,3114mm H × 0,3114mm V
	Helderheid	250cd/m ² (Standaard), 170cd/m ² (Standaard / Energiebesparend)
	Contrastverhouding	1000 : 1 (Standaard), Verh. Contrast verrichting voorhanden
	Inkijkhoek	Rechts / links: 89 graden elk, Omhoog / Omlaag: 89 graden elk (Standaard)
	MPRT	1ms
Aantal kleuren		Ongeveer 16,7M
Synchronisatiefrequentie		HDMI(Adaptive Sync: Uit): Horizontaal: 30,0-110,0kHz, verticaal: 55-100Hz HDMI(Adaptive Sync: Aan): Horizontaal: 30,0-110,0kHz, verticaal: 48-100Hz DisplayPort(Adaptive Sync: Uit): Horizontaal: 30,0-110,0kHz, verticaal: 55-100Hz DisplayPort(Adaptive Sync: Aan): Horizontaal: 110,0kHz, verticaal: 48-100Hz
Optimaal resolutie		1920 × 1080, 2,1 MegaPixels
Max. ondersteunende resolutie		HDMI(Adaptive Sync: Uit): 1920 × 1080, 100Hz HDMI(Adaptive Sync: Aan): 1920 × 1080, 100Hz DisplayPort(Adaptive Sync: Uit): 1920 × 1080, 100Hz DisplayPort(Adaptive Sync: Aan): 1920 × 1080, 100Hz
Ingangsaansluiting		HDMI, DisplayPort
Ingang videosignaal		HDMI, DisplayPort
USB-versie		USB2,0 (DC5V, 500mA)
Aantal USB-poorten		1 Upstream : B-serie
Type connector		2 Downstream : A-serie
Koptelefoon-aansluiting		ø 3,5mm mini jack (Stereo)
Luidsprekers		2W × 2 (stereo luidsprekers)
Maximum schermformaat		597,888mm W × 336,312mm H / 23,54" W × 13,24" H
Stroombron		100-240VAC, 50/60Hz, 1,5A
Energieverbruik		22W standaard Standby modus: 0,5W maximum, Uit modus: 0,3W maximum
Afmetingen / gewicht		611,5 × 400,0 - 550,5 × 209,5mm / 24,1 × 15,8 - 21,7 × 8,2" (B×H×D) 5,4kg / 11,91lbs
Hoogte instelling		150mm
Hoek		Kantelen : Omhoog: 23 graden, Omlaag: 5 graden Draaien : Links / Rechts: 45 graden elk Roteren : Met de klok mee / Tegen de klok in: 90 graden elk
Omgevingsvariabelen		Gebruik: Temperatuur 5 tot 35°C / 41 tot 95°F Vochtigheidsgraad 10 tot 80% (geen condensatie) Opslag: Temperatuur -20 tot 60°C / -4 tot 140°F Vochtigheidsgraad 10 tot 90% (geen condensatie)
EPEAT Bronze		Registratie verschilt per land, ga voor meer informatie naar www.epeat.net
Goedkeuringen		TCO Certified, CE, UKCA, TÜV-Bauart, VCCI, PSE, EAC

OPMERKING * Wanneer de USB-apparaten niet zijn aangesloten.

SPECIFICATIES : ProLite XU2793HSU-B6

Afmeting Categorie	27"	
Lcd-scherm	Panel-technologie	IPS Panel-technologie
	Afmeting	Diagonaal: 27" (68,6cm)
	Pixelafstand	0,3114mm H × 0,3114mm V
	Helderheid	250cd/m ² (Standaard), 170cd/m ² (Standaard / Energiebesparend)
	Contrastverhouding	1000 : 1 (Standaard), Verh. Contrast verrichting voorhanden
	Inkijkhoek	Rechts / links: 89 graden elk, Omhoog / Omlaag: 89 graden elk (Standaard)
	MPRT	1ms
Aantal kleuren	Ongeveer 16,7M	
Synchronisatiefrequentie	HDMI(Adaptive Sync: Uit): Horizontaal: 30,0-110,0kHz, verticaal: 55-100Hz HDMI(Adaptive Sync: Aan): Horizontaal: 30,0-110,0kHz, verticaal: 48-100Hz DisplayPort(Adaptive Sync: Uit): Horizontaal: 30,0-110,0kHz, verticaal: 55-100Hz DisplayPort(Adaptive Sync: Aan): Horizontaal: 110,0kHz, verticaal: 48-100Hz	
Optimaal resolutie	1920 × 1080, 2,1 MegaPixels	
Max. ondersteunende resolutie	HDMI(Adaptive Sync: Uit): 1920 × 1080, 100Hz HDMI(Adaptive Sync: Aan): 1920 × 1080, 100Hz DisplayPort(Adaptive Sync: Uit): 1920 × 1080, 100Hz DisplayPort(Adaptive Sync: Aan): 1920 × 1080, 100Hz	
Ingangsaansluiting	HDMI, DisplayPort	
Ingang videosignaal	HDMI, DisplayPort	
USB-versie	USB2,0 (DC5V, 500mA)	
Aantal USB-poorten	1 Upstream : B-serie	
Type connector	2 Downstream : A-serie	
Koptelefoon-aansluiting	ø 3,5mm mini jack (Stereo)	
Luidsprekers	2W × 2 (stereo luidsprekers)	
Maximum schermformaat	597,888mm W × 336,312mm H / 23,54" W × 13,24" H	
Stroombron	100-240VAC, 50/60Hz, 1,5A	
Energieverbruik	22W standaard Standby modus: 0,5W maximum, Uit modus: 0,3W maximum	
Afmetingen / gewicht	611,5 × 435,0 × 189,0mm / 24,1 × 17,1 × 7,4" (B×H×D) 3,8kg / 8,38lbs	
Kantelhoek	Omhoog: 22 graden, Omlaag: 4 graden	
Omgevingsvariabelen	Gebruik: Temperatuur	5 tot 35°C / 41 tot 95°F
	Vochtigheidsgraad	10 tot 80% (geen condensatie)
	Opslag: Temperatuur	-20 tot 60°C / -4 tot 140°F
	Vochtigheidsgraad	10 tot 90% (geen condensatie)
EPEAT Bronze	Registratie verschilt per land, ga voor meer informatie naar www.epeat.net	
Goedkeuringen	TCO Certified, CE, UKCA, TÜV-Bauart, VCCI, PSE, EAC	

OPMERKING * Wanneer de USB-apparaten niet zijn aangesloten.

SPECIFICATIES : ProLite XUB2793HS-B6

Afmeting	Categorie	27"
Lcd-scherm	Panel-technologie	IPS Panel-technologie
	Afmeting	Diagonaal: 27" (68,6cm)
	Pixelafstand	0,3114mm H × 0,3114mm V
	Helderheid	250cd/m ² (Standaard), 170cd/m ² (Standaard / Energiebesparend)
	Contrastverhouding	1000 : 1 (Standaard), Verh. Contrast verrijking voorhanden
	Inkijkhoek	Rechts / links: 89 graden elk, Omhoog / Omlaag: 89 graden elk (Standaard)
	MPRT	1ms
Aantal kleuren		Ongeveer 16,7M
Synchronisatiefrequentie		Horizontaal: 30,0-110,0kHz, verticaal: 55-100Hz
Optimaal resolutie		1920 × 1080, 2,1 MegaPixels
Max. ondersteunende resolutie		HDMI: 1920 × 1080, 100Hz DisplayPort(Adaptive Sync: Uit): 1920 × 1080, 100Hz DisplayPort(Adaptive Sync: Aan): 1920 × 1080, 100Hz
Ingangsaansluiting		HDMI, DisplayPort
Ingang videosignaal		HDMI, DisplayPort
Koptelefoon-aansluiting		ø 3,5mm mini jack (Stereo)
Luidsprekers		2W × 2 (stereo luidsprekers)
Maximum schermformaat		597,888mm W × 336,312mm H / 23,54" W × 13,24" H
Stroombron		100-240VAC, 50/60Hz, 1,5A
Energieverbruik		22W standaard Standby modus: 0,5W maximum, Uit modus: 0,3W maximum
Afmetingen / gewicht		611,5 × 400,0 - 550,5 × 209,5mm / 24,1 × 15,8 - 21,7 × 8,2" (B×H×D) 5,4kg / 11,91lbs
Hoogte instelling		150mm
Hoek		Kantelen : Omhoog: 23 graden, Omlaag: 5 graden Draaien : Links / Rechts: 45 graden elk Roteren : Met de klok mee / Tegen de klok in: 90 graden elk
Omgevingsvariabelen		Gebruik: Temperatuur 5 tot 35°C / 41 tot 95°F Vochtigheidsgraad 10 tot 80% (geen condensatie) Opslag: Temperatuur -20 tot 60°C / -4 tot 140°F Vochtigheidsgraad 10 tot 90% (geen condensatie)
EPEAT Bronze		Registratie verschilt per land, ga voor meer informatie naar www.epeat.net
Goedkeuringen		TCO Certified, CE, UKCA, TÜV-Bauart, VCCI, PSE, EAC

SPECIFICATIES : ProLite XU2793HS-B6

Afmeting Categorie	27"	
Lcd-scherm	Panel-technologie	IPS Panel-technologie
	Afmeting	Diagonaal: 27" (68,6cm)
	Pixelafstand	0,3114mm H × 0,3114mm V
	Helderheid	250cd/m ² (Standaard), 170cd/m ² (Standaard / Energiebesparend)
	Contrastverhouding	1000 : 1 (Standaard), Verh. Contrast verrichting voorhanden
	Inkijkhoek	Rechts / links: 89 graden elk, Omhoog / Omlaag: 89 graden elk (Standaard)
	MPRT	1ms
Aantal kleuren	Ongeveer 16,7M	
Synchronisatiefrequentie	Horizontaal: 30,0-110,0kHz, verticaal: 55-100Hz	
Optimaal resolutie	1920 × 1080, 2,1 MegaPixels	
Max. ondersteunende resolutie	HDMI: 1920 × 1080, 100Hz DisplayPort(Adaptive Sync: Uit): 1920 × 1080, 100Hz DisplayPort(Adaptive Sync: Aan): 1920 × 1080, 100Hz	
Ingangsaansluiting	HDMI, DisplayPort	
Ingang videosignaal	HDMI, DisplayPort	
Koptelefoon-aansluiting	ø 3,5mm mini jack (Stereo)	
Luidsprekers	2W × 2 (stereo luidsprekers)	
Maximum schermformaat	597,888mm W × 336,312mm H / 23,54" W × 13,24" H	
Stroombron	100-240VAC, 50/60Hz, 1,5A	
Energieverbruik	22W standaard Standby modus: 0,5W maximum, Uit modus: 0,3W maximum	
Afmetingen / gewicht	611,5 × 435,0 × 189,0mm / 24,1 × 17,1 × 7,4" (B×H×D) 3,8kg / 8,38lbs	
Kantelhoek	Omhoog: 22 graden, Omlaag: 4 graden	
Omgevingsvariabelen	Gebruik: Temperatuur	5 tot 35°C / 41 tot 95°F
	Vochtigheidsgraad	10 tot 80% (geen condensatie)
	Opslag: Temperatuur	-20 tot 60°C / -4 tot 140°F
	Vochtigheidsgraad	10 tot 90% (geen condensatie)
EPEAT Bronze	Registratie verschilt per land, ga voor meer informatie naar www.epeat.net	
Goedkeuringen	TCO Certified, CE, UKCA, TÜV-Bauart, VCCI, PSE, EAC	

SPECIFICATIES : ProLite XUB2793QSU-B6

Afmeting	Categorie	27"
Lcd-scherm	Panel-technologie	IPS Panel-technologie
	Afmeting	Diagonaal: 27" (68,5cm)
	Pixelafstand	0,233mm H × 0,233mm V
	Helderheid	250cd/m ² (Standaard), 165cd/m ² (Standaard / Energiebesparend)
	Contrastverhouding	1300 : 1 (Standaard), Verh. Contrast verrichting voorhanden
	Inkijkhoek	Rechts / links: 89 graden elk, Omhoog / Omlaag: 89 graden elk (Standaard)
	MPRT	1ms
Aantal kleuren		Ongeveer 16,7M
Synchronisatiefrequentie		HDMI(Adaptive Sync: Uit): Horizontaal: 30,0-151,0kHz, verticaal: 55-100Hz HDMI(Adaptive Sync: Aan): Horizontaal: 30,0-151,0kHz, verticaal: 48-100Hz DisplayPort(Adaptive Sync: Uit): Horizontaal: 30,0-151,0kHz, verticaal: 55-100Hz DisplayPort(Adaptive Sync: Aan): Horizontaal: 151,0kHz, verticaal: 48-100Hz
Optimaal resolutie		2560 × 1440, 3,7 MegaPixels
Max. ondersteunende resolutie		HDMI(Adaptive Sync: Uit): 2560 × 1440, 100Hz HDMI(Adaptive Sync: Aan): 2560 × 1440, 100Hz DisplayPort(Adaptive Sync: Uit): 2560 × 1440, 100Hz DisplayPort(Adaptive Sync: Aan): 2560 × 1440, 100Hz
Ingangsaansluiting		HDMI, DisplayPort
Ingang videosignaal		HDMI, DisplayPort
USB-versie		USB3,2 Gen1 (5Gbps, DC5V, 900mA)
Aantal USB-poorten		1 Upstream : B-serie
Type connector		2 Downstream : A-serie
Koptelefoon-aansluiting		∅ 3,5mm mini jack (Stereo)
Luidsprekers		2W × 2 (stereo luidsprekers)
Maximum schermformaat		596,7mm W × 335,7mm H / 23,49" W × 12,22" H
Stroombron		100-240VAC, 50/60Hz, 1,5A
Energieverbruik		22W standaard Standby modus: 0,5W maximum, Uit modus: 0,3W maximum
Afmetingen / gewicht		613,5 × 400,5 - 550,5 × 209,5mm / 24,1 × 15,8 - 21,7 × 8,2" (B×H×D) 5,7kg / 12,57lbs
Hoogte instelling		150mm
Hoek		Kantelen : Omhoog: 23 graden, Omlaag: 5 graden Draaien : Links / Rechts: 45 graden elk Roteren : Met de klok mee / Tegen de klok in: 90 graden elk
Omgevingsvariabelen		Gebruik: Temperatuur 5 tot 35°C / 41 tot 95°F Vochtigheidsgraad 10 tot 80% (geen condensatie) Opslag: Temperatuur -20 tot 60°C / -4 tot 140°F Vochtigheidsgraad 10 tot 90% (geen condensatie)
EPEAT Bronze		Registratie verschilt per land, ga voor meer informatie naar www.epeat.net
Goedkeuringen		TCO Certified, CE, UKCA, TÜV-Bauart, VCCI, PSE, EAC

OPMERKING * Wanneer de USB-apparaten niet zijn aangesloten.

SPECIFICATIES : ProLite XU2793QSU-B6

Afmeting Categorie	27"	
Lcd-scherm	Panel-technologie	IPS Panel-technologie
	Afmeting	Diagonaal: 27" (68,5cm)
	Pixelafstand	0,233mm H × 0,233mm V
	Helderheid	250cd/m ² (Standaard), 165cd/m ² (Standaard / Energiebesparend)
	Contrastverhouding	1300 : 1 (Standaard), Verh. Contrast verrichting voorhanden
	Inkijkhoek	Rechts / links: 89 graden elk, Omhoog / Omlaag: 89 graden elk (Standaard)
	MPRT	1ms
Aantal kleuren	Ongeveer 16,7M	
Synchronisatiefrequentie	HDMI(Adaptive Sync: Uit): Horizontaal: 30,0-151,0kHz, verticaal: 55-100Hz HDMI(Adaptive Sync: Aan): Horizontaal: 30,0-151,0kHz, verticaal: 48-100Hz DisplayPort(Adaptive Sync: Uit): Horizontaal: 30,0-151,0kHz, verticaal: 55-100Hz DisplayPort(Adaptive Sync: Aan): Horizontaal: 151,0kHz, verticaal: 48-100Hz	
Optimaal resolutie	2560 × 1440, 3,7 MegaPixels	
Max. ondersteunende resolutie	HDMI(Adaptive Sync: Uit): 2560 × 1440, 100Hz HDMI(Adaptive Sync: Aan): 2560 × 1440, 100Hz DisplayPort(Adaptive Sync: Uit): 2560 × 1440, 100Hz DisplayPort(Adaptive Sync: Aan): 2560 × 1440, 100Hz	
Ingangsaansluiting	HDMI, DisplayPort	
Ingang videosignaal	HDMI, DisplayPort	
USB-versie	USB3,2 Gen1 (5Gbps, DC5V, 900mA)	
Aantal USB-poorten Type connector	1 Upstream : B-serie 2 Downstream : A-serie	
Koptelefoon-aansluiting	ø 3,5mm mini jack (Stereo)	
Luidsprekers	2W × 2 (stereo luidsprekers)	
Maximum schermformaat	596,7mm W × 335,7mm H / 23,49" W × 12,22" H	
Stroombron	100-240VAC, 50/60Hz, 1,5A	
Energieverbruik	22W standaard Standby modus: 0,5W maximum, Uit modus: 0,3W maximum	
Afmetingen / gewicht	613,5 × 435,0 × 189,0mm / 24,1 × 17,1 × 7,4" (B×H×D) 4,2kg / 9,26lbs	
Kantelhoek	Omhoog: 22 graden, Omlaag: 4 graden	
Omgevingsvariabelen	Gebruik: Temperatuur 5 tot 35°C / 41 tot 95°F Vochtigheidsgraad 10 tot 80% (geen condensatie)	
	Opslag: Temperatuur -20 tot 60°C / -4 tot 140°F Vochtigheidsgraad 10 tot 90% (geen condensatie)	
EPEAT Bronze	Registratie verschilt per land, ga voor meer informatie naar www.epeat.net	
Goedkeuringen	TCO Certified, CE, UKCA, TÜV-Bauart, VCCI, PSE, EAC	

OPMERKING * Wanneer de USB-apparaten niet zijn aangesloten.

AFMETINGEN : ProLite XUB2293HSU

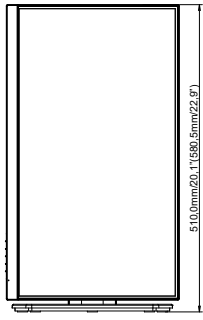
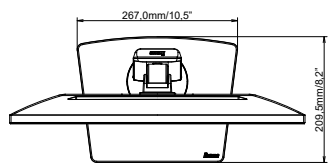
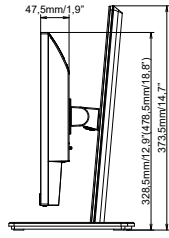
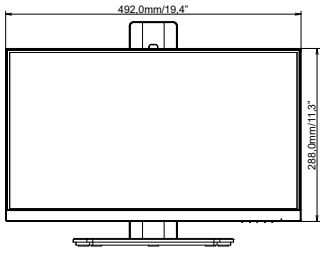

() : Maximum instellingsbereik

AFMETINGEN : ProLite XU2293HSU

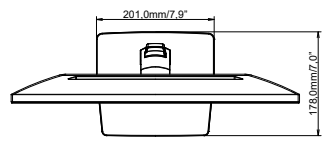
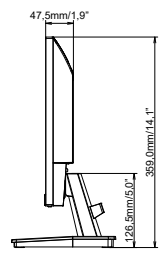
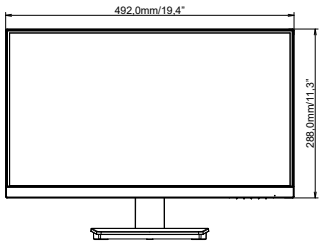

AFMETINGEN : ProLite XUB2493HSU

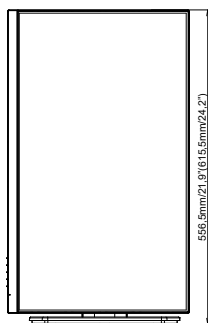
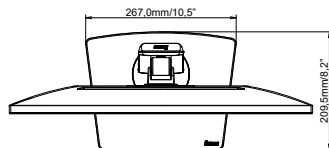
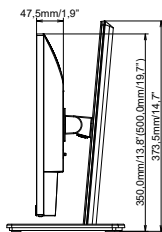
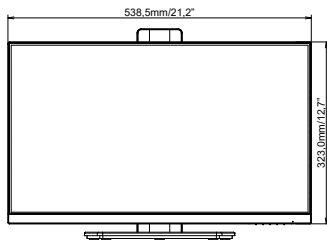

() : Maximum instellingsbereik

NEDERLANDS

AFMETINGEN : ProLite XU2493HSU

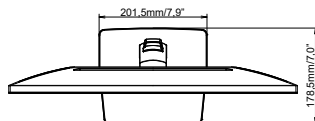
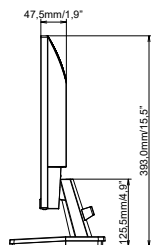
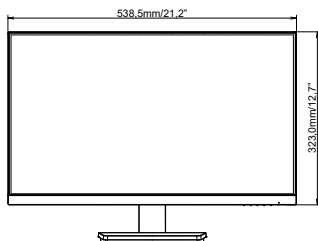

AFMETINGEN : ProLite XUB2793HSU / ProLite XUB2793HS

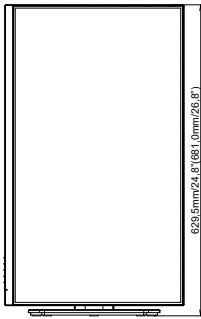
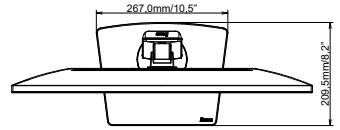
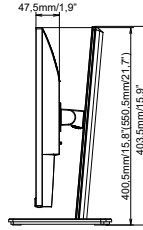
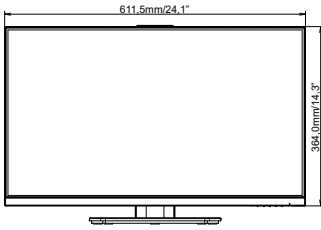

() : Maximum instellingsbereik

AFMETINGEN : ProLite XU2793HSU / ProLite XU2793HS

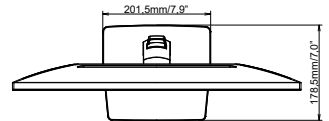
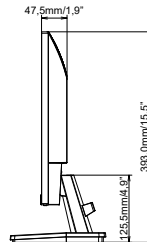
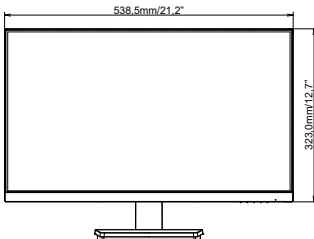

AFMETINGEN : ProLite XUB2793QU

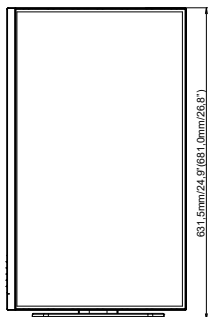
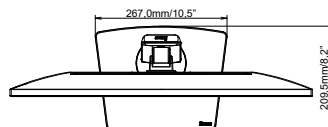
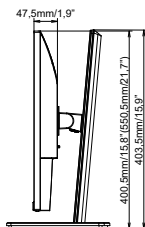
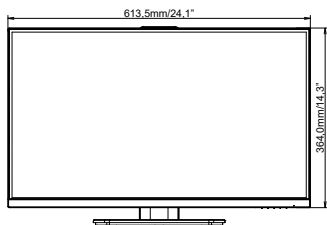

() : Maximum instellingsbereik

NEDERLANDS

AFMETINGEN : ProLite XU2793QU

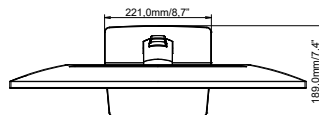
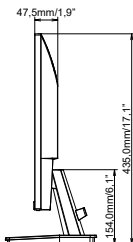
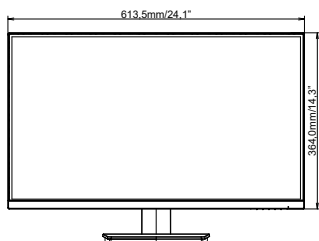

ONDERSTEUNENDE TIMING

Videomodus	Horizontale frequentie	Verticale frequentie	Dot pitch
800 × 600	37,879kHz	60,317Hz	40,000MHz
	46,875kHz	75,000Hz	49,500MHz
1024 × 768	48,363kHz	60,004Hz	65,000MHz
	60,023kHz	75,029Hz	78,750MHz
1280 × 1024	79,980kHz	75,020Hz	135,000MHz
1680 × 1050	65,290kHz	60,000Hz	146,250MHz
1920 × 1080	67,500kHz	60,000Hz	148,500MHz
	83,890kHz	74,970Hz	174,500MHz
	95,430kHz	84,910Hz	198,500MHz
	110,000kHz	100,000Hz	228,800MHz
2560 × 1440	89,520kHz	59,961Hz	312,250MHz
	111,788kHz	74,925Hz	298,470MHz
	150,849kHz	99,900Hz	398,242MHz
	150,918kHz	99,900Hz	410,500MHz

*1
*1
*1
*2
*2
*2
*2

OPMERKING

*1 Alleen beschikbaar voor ProLite XUB2293HSU, XU2293HSU, XUB2493HSU, XU2493HSU, XUB2793HSU, XU2793HSU, XUB2793HS, XU2793HS.

*2 Alleen beschikbaar voor ProLite XUB2793QSU, XU2793QSU.