

INSTRUKCJA OBSŁUGI

ProLite

LCD Monitor

ProLite XB3070WQS

Bardzo dziękujemy za wybranie monitora LCD firmy iiyama.

Zalecamy, abyś poświęcił kilka minut i dokładnie przeczytał tę krótką, lecz wyczerpującą instrukcję, zanim zainstalujesz i włączysz monitor.

Przechowuj tę instrukcję w bezpiecznym miejscu do wykorzystania w przyszłości.

POLSKI

DEKLARACJA ZGODNOŚCI Z WYMAGANIAMI OZNAKOWANIA CE

Niniejszy monitor LCD jest zgodny z wymaganiami następujących Dyrektyw WE/UE: 2014/30/UE "Dyrektywa EMC", 2014/35/UE "Dyrektywa niskiego napięcia", 2009/125/WE "Dyrektywa ErP" i 2011/65/UE "Dyrektywa RoHS".

Wymogi dotyczące odporności na zakłócanie spełniane są w przypadku użytkowania urządzenia w budynkach mieszkalnych, biurowych i rzemieślniczych, a także małych zakładach, zarówno wewnątrz budynków, jak i poza nimi. Wszystkie miejsca użytkowania urządzenia charakteryzują się dostępem do publicznej sieci zasilania niskim napięciem.

IYAMA CORPORATION: Wijkemeerstraat 8, 2131 HA Hoofddorp, The Netherlands

Model Nr. : PL3070



Zalecamy recykling starego sprzętu. Wszelkie informacje na ten temat można znaleźć klikając link Poland na międzynarodowej stronie internetowej firmy iiyama pod adresem <http://www.iiyama.com/recycle>

- Rezerwujemy sobie prawo do zmiany danych technicznych bez uprzedzenia.
- Wszystkie znaki towarowe używane w tej instrukcji obsługi stanowią własność ich odpowiednich właścicieli.

SPIS TREŚCI

W TROSCE O TWOJE BEZPIECZEŃSTWO	1
ZALECENIA DOTYCZĄCE BEZPIECZEŃSTWA.....	1
SPECJALNE UWAGI NA TEMAT MONITORÓW LCD	3
OBSŁUGA KLIENTA.....	3
CZYSZCZENIE	3
ZANIM URUCHOMISZ MONITOR	4
WŁAŚCIWOŚCI	4
KONTROLA ZAWARTOŚCI OPAKOWANIA	4
INSTALACJA NA ŚCIANIE	5
INSTALOWANIE I DEMONTOWANIE STOJAKA	6
ELEMENTY STERUJĄCE I ZŁĄCZA	7
PODŁĄCZANIE MONITORA.....	8
USTAWIENIA KOMPUTERA.....	9
REGULACJA WYSOKOŚCI I KĄTA WIDZENIA	9
OBRACANIE PANELU	9
OBSŁUGA MONITORA	10
ZAWARTOŚĆ MENU REGULACJA.....	11
REGULACJA PARAMETRÓW EKRANU	17
FUNKCJA ZARZĄDZANIA ENERGIĄ	20
ROZWIĄZYWANIE PROBLEMÓW	21
INFORMACJE NA TEMAT RECYKLINGU	22
DODATEK	23
DANE TECHNICZNE	23
WYMIARY	24
SYNCHRONIZACJA.....	24

W TROSCE O TWOJE BEZPIECZEŃSTWO

ZALECENIA DOTYCZĄCE BEZPIECZEŃSTWA

OSTRZEŻENIE

ZAPRZESTAŃ UŻYTKOWANIA MONITORA, GDY CZUJESZ, ŻE WYSTĘPUJE JAKIŚ PROBLEM

Gdy zauważysz jakiegokolwiek nienormalne zjawiska, takie jak dym, dziwne dźwięki lub opary, odłącz monitor i natychmiast skontaktuj się z centrum serwisowym firmy iiyama. Dalsze używanie monitora może być niebezpieczne i spowodować pożar lub porażenie prądem elektrycznym.

NIGDY NIE ZDEJMUJ OBUDOWY

Wewnątrz monitora znajdują się obwody wysokiego napięcia. Zdjęcie obudowy może narazić na niebezpieczeństwo pożaru lub porażenia prądem elektrycznym.

NIE WKŁADAJ ŻADNYCH PRZEDMIOTÓW DO MONITORA

Nie dopuszczaj do sytuacji, aby we wnętrzu monitora znalazły się jakiegokolwiek ciała stałe lub płyny, na przykład woda. W razie takiego zdarzenia, natychmiast odłącz monitor i skontaktuj się ze swym dostawcą lub z centrum serwisowym firmy iiyama. Używanie monitora z jakiegokolwiek obcymi obiektami wewnątrz może spowodować pożar, porażenie prądem elektrycznym lub uszkodzenie.

USTAW MONITOR NA PŁASKIEJ, STABILNEJ POWIERZCHNI

Monitor może spowodować obrażenia ciała w razie upadku lub upuszczenia.

NIE UŻYWAJ MONITORA W POBLIŻU WODY

Nie używaj monitora w miejscach, gdzie mogłoby dojść do spryskania lub oblania monitora wodą, ponieważ mogłoby to spowodować pożar lub porażenie prądem elektrycznym.

MONITOR NALEŻY UŻYWAĆ PRZY OKREŚLONYM ZASILANIU

Zadbaj, aby monitor był używany tylko przy określonym zasilaniu energią elektryczną. Korzystanie z zasilania o niewłaściwym napięciu spowoduje nieprawidłowe działanie i może spowodować pożar lub porażenie prądem elektrycznym.

CHROŃ PRZEWODY

Nie rozciągaj, ani nie zginaj przewodu zasilającego, ani przewodu sygnałowego. Nie kładź monitora, ani żadnych innych ciężkich przedmiotów na przewodach. W przypadku uszkodzenia, przewody mogą spowodować pożar lub porażenie prądem elektrycznym.

NIEKORZYSTNE WARUNKI POGODOWE

Zaleca się nie używać monitora w czasie silnej burzy z wyładowaniami, ponieważ ustawiczne zaniki zasilania mogą spowodować nieprawidłowe działanie. Zaleca się także nie dotykać wtyczki w takich okolicznościach, ponieważ mogłoby to spowodować porażenie prądem elektrycznym.

UWAGA

MIEJSCE USTAWIENIA MONITORA

Nie ustawiaj monitora w miejscach, gdzie mogą wystąpić nagle zmiany temperatury lub w przestrzeniach wilgotnych, zapyłonych lub zadymionych, ponieważ mogłyby to spowodować pożar, porażenie prądem elektrycznym lub uszkodzenie. Należy również unikać takich miejsc, gdzie słońce świeci wprost na monitor.

NIE UMIESZCZAJ MONITORA W MIEJSCACH STWARZAJĄCYCH ZAGROŻENIE

W przypadku ustawienia monitora w nieodpowiednim miejscu, monitor może przewrócić się i spowodować obrażenia ciała. Należy także zadbać, aby na monitorze nie były umieszczane żadne ciężkie przedmioty. Wszystkie przewody powinny być ułożone w taki sposób, aby dzieci nie mogły ich pociągać, co mogłoby spowodować obrażenia ciała.

UTRZYMUJ DOBRĄ WENTYLACJĘ

Monitor jest zaopatrzony w szczeliny wentylacyjne, aby chronić go przed przegrzaniem. Zastąpienie tych szczelin może spowodować pożar. W celu zapewnienia odpowiedniego przepływu powietrza, monitor powinien być ustawiony w odległości przynajmniej 10 cm (lub 4 cale) od jakichkolwiek ścian. W żadnym razie nie wolno usuwać podstawki (stopki) monitora. Usunięcie podstawki spowoduje zablokowanie otworów wentylacyjnych na tyłach obudowy, co może spowodować przegrzanie monitora. Ustawianie monitora na tylnej stronie, na boku lub do góry nogami, lub na dywanie albo innym miękkim materiale może także spowodować zagrożenie.

ODŁĄCZ PRZEWODY PRZED PRZESTAWIENIEM MONITORA

Przed przemieszczaniem monitora wyłącz zasilanie, odłącz kabel zasilający od gniazdka oraz zadбай o odłączenie przewodu sygnałowego. Jeżeli nie odłączysz tych przewodów, może dojść do pożaru lub porażenia prądem elektrycznym.

ODŁĄCZAJ PRZEWODY MONITORA

Gdy monitor ma nie być używany przez długi okres czasu, zaleca się pozostawienie monitora z odłączonymi przewodami.

PRZY ODŁĄCZANIU PRZEWODU CHWYTAJ WTYCZKĘ

Aby odłączyć zasilacz, kabel zasilający lub kabel sygnałowy, zawsze odłączaj je trzymając za wtyczkę. Nigdy nie ciągnij samego przewodu, ponieważ może to spowodować pożar lub porażenie prądem elektrycznym.

NIE DOTYKAJ WTYCZEK WILGOTNYMI DŁONIAMI

Wijmowanie lub wkładanie wtyczki do gniazda wilgotnymi dłońmi może być przyczyną porażenia prądem elektrycznym.

UMIESZCZANIE MONITORA NA KOMPUTERZE

Upewnij się, czy komputer jest wystarczająco wytrzymały, aby utrzymać masę monitora, ponieważ w przeciwnym razie może dojść do uszkodzenia komputera.

UWAGA NA RĘCE I PALCE!

- Zachowaj ostrożność przy zmianie kąta ustawienia monitora, aby nie przygnieść sobie palców albo dłoni.
- Zachowaj ostrożność, by nie przytrzasnąć palców w czasie regulacji wysokości stopki i kąta nachylenia.

UWAGA ODNOŚNIE UŻYTKOWANIA 24/7

Monitor nie został zaprojektowany do użytku 24/7 w dowolnym środowisku.

INNE ZALECENIA

ZALECENIA DOTYCZĄCE ERGONOMII

W celu wyeliminowania zmęczenia oczu nie używaj monitora ustawionego na jasnym tle lub w ciemnym pomieszczeniu. Aby zapewnić optymalne warunki oglądania, monitor powinien być ustawiony na wysokości tuż poniżej poziomu oczu i w odległości 40-60 cm (16-24 cali) od oczu. Kiedy używa się monitora przez długi okres czasu, zalecane jest przerywanie pracy co godzinę na dziesięć minut, ponieważ ciągłe patrzenie na ekran może spowodować przemęczenie wzroku.

SPECJALNE UWAGI NA TEMAT MONITORÓW LCD

Przedstawione poniżej objawy są zjawiskami normalnymi w przypadku monitorów LCD i nie wskazują problemu.

INFO

- Przy pierwszym włączeniu monitora LCD, obraz może nie być dopasowany do obszaru wyświetlania ze względu na typ używanego komputera. W takim przypadku należy ustawić obraz we właściwym położeniu.
- W zależności od używanego wzoru na pulpicie, możesz stwierdzić niewielką nierównomierność jasności ekranu.
- Ze względu na właściwości ekranu LCD, po przełączeniu wyświetlanego obrazu może utrzymywać się powidok poprzedniego ekranu, jeśli ten sam obraz był wyświetlany przez kilka godzin. W takim przypadku, dzięki zmianie obrazu lub wyłączeniu zasilania na kilka godzin następuje powolna regeneracja ekranu.

OBSŁUGA KLIENTA

INFO

- Gdy musisz zwrócić swoje urządzenie do naprawy, a oryginalne opakowanie zostało wyrzucone, prosimy o skontaktowanie się ze swym dostawcą lub z centrum serwisowym firmy iiyama w celu uzyskania porady lub zastępczego opakowania.

CZYSZCZENIE

OSTRZEŻENIE

- Jeśli podczas czyszczenia monitora dojdzie do wpadnięcia jakichkolwiek materiałów lub rozlania na monitor takich płynów jak woda, natychmiast odłącz przewód zasilający i skontaktuj się ze swym dostawcą lub z centrum serwisowym firmy iiyama.

UWAGA

- Przed rozpoczęciem czyszczenia monitora, należy ze względów bezpieczeństwa wyłączyć zasilanie i odłączyć przewody monitora.

INFO

- W celu ochrony panelu wyświetlacza LCD nie używaj twardych przedmiotów, aby nie doszło do zarysowania lub zatarcia ekranu.
- Nigdy nie stosuj żadnego z wymienionych poniżej silnych rozpuszczalników. Powodują one uszkodzenia obudowy i ekranu LCD.

Rozcieńczalnik	Środki do czyszczenia w aerozolu
Czysta benzyna	Wosk
Środki czyszczące o działaniu ściernym	Rozpuszczalniki kwasowe lub zasadowe
- Skutkiem pozostawiania obudowy przez długi okres czasu w zetknięciu z jakimikolwiek produktami z gumy lub tworzyw sztucznych może być degeneracja lub odbarwienie materiału obudowy.

OBUDOWA Plamy można usuwać za pomocą ściereczki lekko zwilżonej roztworem łagodnego detergentu. Następnie należy wytrzeć obudowę miękką suchą szmatką.

EKRAN LCD

Zaleca się okresowe czyszczenie za pomocą miękkiej, suchej szmatki. Nie należy używać papierowych chusteczek higienicznych, ponieważ mogą one powodować uszkodzenia ekranu LCD.

ZANIM URUCHOMISZ MONITOR

WŁAŚCIWOŚCI

- ◆ Obsługuje rozdzielczości do 2880 × 1800 (Natywna rozdzielczość 2560 × 1600)
- ◆ Wysoki kontrast 1000:1 (typowy), dostępna funkcja Kontrast podwyższony / Jasność 350 cd/m² (typowy) / szybki czas reakcji 5 ms (gray - gray)
- ◆ Redukcja niebieskiego światła
- ◆ Cyfrowe wygładzanie znaków
- ◆ Automatyczna konfiguracja
- ◆ Głośniki Stereo 2 x 3W
- ◆ Zgodność ze standardem Plug & Play VESA DDC2B
Zgodność z systemami Windows® Vista/7/8/8,1/10
- ◆ Zarządzanie energią (zgodność ze standardem VESA DPMS)
- ◆ Zgodność ze standardem zamocowania VESA (100mm×100mm)
- ◆ Miejsce na blokadę zabezpieczającą

KONTROLA ZAWARTOŚCI OPAKOWANIA

Wraz z monitorem LCD dostarczane są wymienione poniżej akcesoria. Sprawdź, czy znajdują się one w opakowaniu. Jeżeli brakuje któregoś z poniższych elementów lub jest on uszkodzony, należy powiadomić o tym sprzedawcę lub najbliższego przedstawiciela firmy iiyama.

- Przewód zasilający*
- Przewód DVI-D
- Kabel mDP-DP
- Kabel DisplayPort
- Przewód audio
- Podstawa stopki
- Śruba mocująca podstawę i stopkę (3 sztuki)
- Instrukcja bezpieczeństwa
- Skrócona instrukcja obsługi

UWAGA

* Parametry znamionowe przewodu zasilającego dla obszarów, gdzie stosowane jest napięcie 120V w sieci, wynoszą 10A/125V. Jeżeli korzystasz z zasilania o wyższych parametrach znamionowych niż podane powyżej, musi być stosowany przewód zasilający o parametrach znamionowych 10A/250V. Pamiętaj, iż używanie nieoryginalnego kabla zasilającego skutkuje utratą wszelkich praw gwarancyjnych.

INSTALACJA NA ŚCIANIE

OSTRZEŻENIE

- Jeśli chcesz powiesić monitor na ścianie, użyj śruby M4 z podkładką. Jej długość dostosuj go grubości uchwyty tak, aby długość śruby "L" wynosiła 7 mm. Dłuższa śruba może uszkodzić części elektryczne wewnątrz monitora i w konsekwencji doprowadzić do porażenia prądem lub uszkodzenia monitora.
- Przed zamontowaniem monitora na ścianie/suficie prosimy sprawdzić, czy utrzymają one wagę monitora.

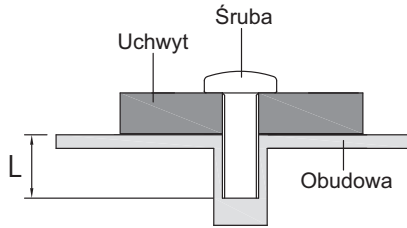

INSTALOWANIE I DEMONTOWANIE STOJAKA

UWAGA

- Umieścić monitor na stabilnej powierzchni. Monitor może spowodować obrażenia ciała lub uszkodzenia w razie upadku lub upuszczenia.
- Nie narażaj monitora na większe wstrząsy, gdyż może to doprowadzić do jego uszkodzenia.
- Przed zdemontowaniem lub zamontowaniem stojaka odłącz przewody monitora, aby uniknąć porażenia prądem elektrycznym lub uszkodzenia.

<Zamontowanie>

- ① Umieść kawałek miękkiego materiału na stole, by zabezpieczyć monitor przed zadrapaniem. Połóż monitor płasko na stole przodem do dołu.
- ② Przymocuj podstawę stopki do monitora.
- ③ Użyj śruby dostarczonej z monitorem do przymocowania podstawy do stopki.

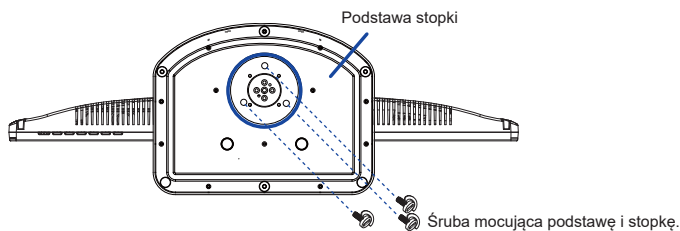

<Demontowanie>

- ① Umieść kawałek miękkiego materiału na stole, by zabezpieczyć monitor przed zadrapaniem. Połóż monitor płasko na stole przodem do dołu.
- ② Wyjmij śrubę aby móc odłączyć podstawę od stopki.



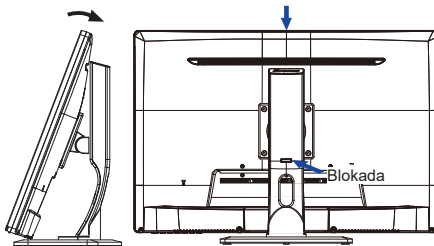

<Blokada>

1. Odchyl ekran maksymalnie do góry.
2. Maksymalnie obniż stopkę monitora (naciskając go).
3. Przesuń i przytrzymaj blokadę, aby podwyższyć stopkę.

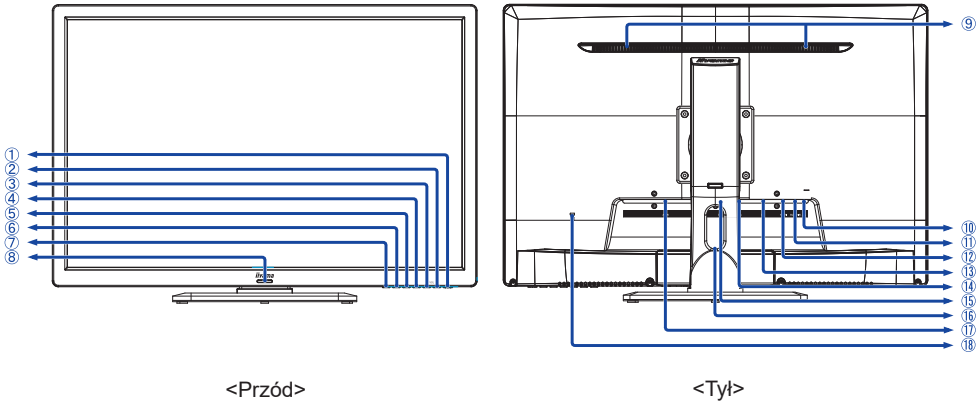

ELEMENTY STERUJĄCE I ZŁĄCZA



- ① Przelącnik zasilania ()
- ② Przycisk Głośność + (VOL+) *
- ③ Przycisk Głośność - (VOL-) *
- ④ Przycisk Wybierz / Wejście sygnału / Redukcja niebieskiego światła () *
- ⑤ Przycisk W górę / Ustawienia kolorów () *
- ⑥ Przycisk W dół / i-Style Color () *
- ⑦ Przycisk Menu ()
- ⑧ Wskaźnik zasilania

INFO Niebieski: normalne działanie
Pomarańczowy: zarządzanie energią

- ⑨ Głośniki
 - ⑩ Gniazdo słuchawkowe ()
 - ⑪ Złącze audio (AUDIO IN)
 - ⑫ Złącze HDMI (HDMI)
 - ⑬ 24-stykowe złącze DVI-D (DVI)
 - ⑭ 15-stykowe złącze VGA(D-sub) mini (VGA)
 - ⑮ Złącze DisplayPort (DP)
 - ⑯ Otwór na kabel
 - ⑰ Gniazdo zasilania prądem przemiennym (~: Prąd przemienny) (AC POWER IN)
 - ⑱ Miejsce na blokadę zabezpieczającą
- INFO** Mocując odpowiedni kabel zabezpieczający z blokadą ochronisz monitor przed kradzieżą lub przestawieniem.

* Możesz pominąć pozycje Menu i bezpośrednio wyświetlić skalę regulacji.

PODŁĄCZANIE MONITORA

- 1 Upewnij się, czy komputer i monitor są wyłączone.
- 2 Przewodem sygnałowym połącz monitor z komputerem.
- 3 Połącz monitor ze sprzętem audio wykorzystując przewód audio do komputera, jeśli masz zamiar korzystać z funkcji audio.
- 4 Podłącz przewód zasilający najpierw do monitora, a następnie do gniazdka elektrycznego.
- 5 Włącz monitor i komputer.

INFO ■ Przewody sygnałowe używane do łączenia komputera z monitorem mogą być różne w zależności od typu używanego komputera. Nieprawidłowe połączenie może spowodować poważne uszkodzenie zarówno monitora, jak i komputera. Przewód dostarczany wraz z monitorem to standardowy przewód z złączem. Jeżeli potrzebny jest specjalny przewód, skontaktuj się ze swym sprzedawcą lub najbliższym przedstawicielem firmy iiyama.

■ W przypadku podłączenia do komputera Macintosh, skontaktuj się ze swym sprzedawcą lub najbliższym przedstawicielem firmy iiyama w celu uzyskania odpowiedniego złącza przejściowego.

■ Należy zadbać o dokręcenie śrub zabezpieczających na obu końcach przewodu sygnałowego.

[Przykład podłączenia]

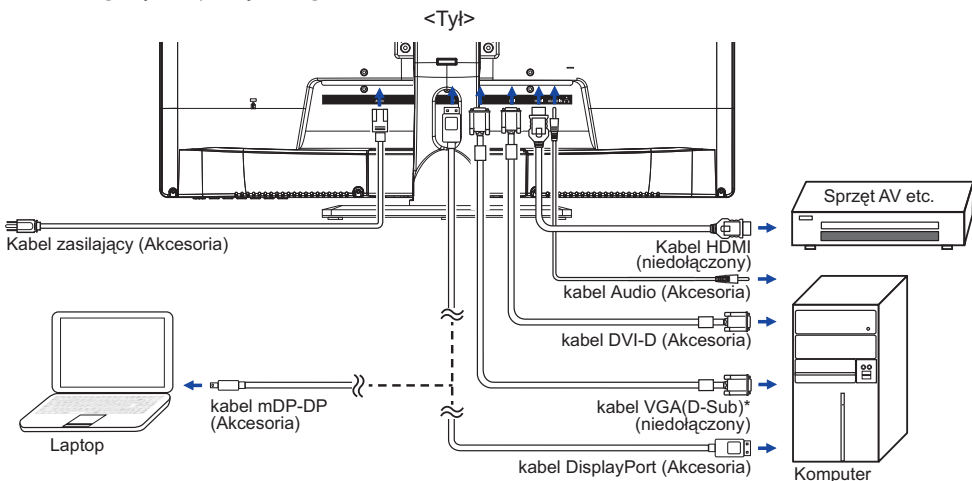

* Kabel VGA (D-Sub) nie jest standardowo dołączony do monitora. Użycie kabla VGA (D-Sub) słabej jakości może doprowadzić do zakłóceń elektromagnetycznych. Prosimy o kontakt z naszą infolinią jeśli chcecie Państwo podłączyć monitor przez wejście VGA.

[Uchwyt na kable]

- 1 Przełóż kable przez otwór.
- 2 Zbierz kable z tyłu stopki.

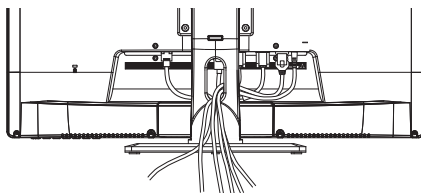

USTAWIENIA KOMPUTERA

■ Synchronizacja sygnałów

Patrz tabela synchronizacji dla podstawowych rozdzielczości w rozdziale SYNCHRONIZACJA na stronie 24.

REGULACJA WYSOKOŚCI I KĄTA WIDZENIA

- Optymalna praca przy monitorze polega na bezpośrednim, prostopadłym patrzeniu na ekran.
- Przy zmianie kąta nachylenia panela przytrzymaj podstawkę monitora jedną ręką, aby uniknąć przewrócenia urządzenia.
- Panel LCD można ustawić na maksymalnej wysokości 107 mm. Kąty nachylenia względem użytkownika mogą wynosić do 45° w lewo i prawo, do 17° w tył.

UWAGA

- Podczas zmiany kąta nachylenia panela nie dotykaj ekranu LCD. W przeciwnym razie istnieje ryzyko uszkodzenia ekranu.
- Zachowaj ostrożność przy zmianie kąta ustawienia monitora, aby nie przygnieść sobie palców albo dłoni.
- Zachowaj ostrożność, by nie przytrzasnąć palców w czasie regulacji wysokości stopki i kąta nachylenia.

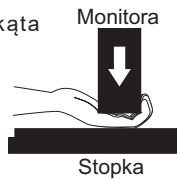
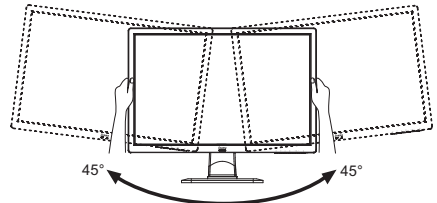
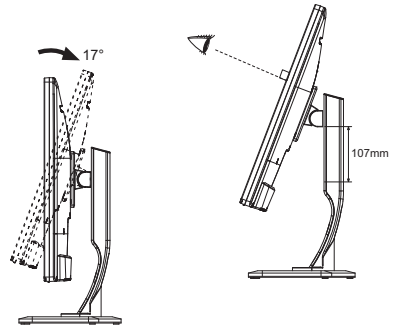

OBSŁUGA MONITORA

W celu zapewnienia najlepszego obrazu, monitor LCD firmy iiyama otrzymał w fabryce predefiniowane ustawienia synchronizacji (patrz str. 24). Możesz także dostosować obraz wykonując przedstawione poniżej operacje na przyciskach. Aby uzyskać więcej szczegółowych informacji na temat regulacji obrazu, zapoznaj się z tematem REGULACJA PARAMETRÓW EKRANU na stronie 17.

- 1 Naciśnij przycisk 1, aby uruchomić funkcję Menu ekranowego (OSD). Są tutaj dodatkowe pozycje menu, które można przełączać przyciskami ▲ / ▼.

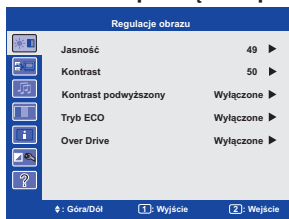

- 2 Wybierz pozycję menu, zawierającą ikonę regulacji dotyczącą regulacji, jaką chcesz przeprowadzić. Naciśnij przycisk 2. Następnie użyj przycisków ▲ / ▼ do wyróżnienia ikony żądanej regulacji.
- 3 Naciśnij ponownie przycisk 2. Używając przycisków ▲ / ▼ dokonaj odpowiedniej regulacji lub ustawienia.
- 4 Naciśnij przycisk 1, aby opuścić menu, a wprowadzone ustawienia zostaną automatycznie zapisane.

Na przykład, aby dokonać korekty położenia w pionie, wybierz pozycję Manual Image Adjust, a następnie naciśnij przycisk 2. Potem wybierz "Pozycja pozioma/pionowa" ▲ / ▼.

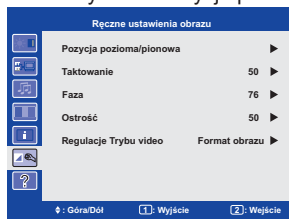

Po naciśnięciu przycisku 2 pojawi się ekran regulacji. Potem wybierz Pozycja pionowa ▲ / ▼. Naciśnij ponownie przycisk 2. Wtedy użyj przycisków ▲ / ▼ do zmiany ustawienia położenia w pionie. Położenie całego wyświetlanego obrazu będzie zmieniać się na bieżąco zgodnie z wprowadzanymi zmianami.

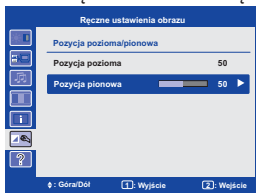













Na koniec naciśnij przycisk 1, który kończy regulację, a wszystkie zmiany są zapisywane w pamięci.

INFO

- W przypadku wstrzymania operacji na przyciskach podczas przeprowadzania regulacji, Menu ekranowe zniknie po upływie okresu czasu zdefiniowanego w ustawieniu Czas wygaszania menu OSD. Również naciśnięcie przycisku 1 powoduje szybkie wyłączenie Menu ekranowego.
- W chwili zniknięcia Menu ekranowego następuje zapisanie w pamięci wszelkich wprowadzonych zmian. Należy unikać wyłączenia zasilania, kiedy korzysta się z Menu ekranowego.
- Regulacje parametrów Pozycja pozioma/pionowa, Taktowanie oraz Faza są zapisywane dla każdego taktowania sygnałów oddzielnie. Z wyjątkiem tych parametrów, wszystkie pozostałe regulacje posiadają tylko jedno ustawienie, które dotyczy wszystkich wartości taktowania sygnałów.

ZAWARTOŚĆ MENU REGULACJA

 Regulacje obrazu Picture Adjust		
Element regulacji	Problem / Opcja	Przyciski, które należy naciskać
Jasność *1,2,3 Brightness	Zbyt ciemny obraz	 
	Zbyt jasny obraz	 
Kontrast *3 Contrast	Zbyt mdły obraz	 
	Zbyt intensywny obraz	 
Kontrast podwyższony *2,3,4 Adv. Contrast	Wyłączone	Normalne
	Włączone	Podwyższony współczynnik kontrast.
Tryb ECO *3 ECO Mode	Wyłączone	Normalne
	1	Jasność lub podświetlenie są zredukowane.
	2	Jasność lub podświetlenie są zredukowane bardziej niż w 1.
	3	Jasność lub podświetlenie są zredukowane bardziej niż w 2.
Over Drive Over Drive	Wyłączone / -2 / -1 / 0 / +1 / +2	   
	Poprawia czas przejścia dla odcieni szarości.	
	Skutkuje to szybszym czasem reakcji.	

*1 Dokonaj regulacji parametru Brightness, gdy używasz monitora w ciemnym pomieszczeniu i odnosisz wrażenie, że obraz jest zbyt jasny. Opcja nie jest dostępna przy włączonej funkcji Kontrast podwyższony.

*2 Funkcja Brightness i Kontrast podwyższony nie jest dostępna, gdy włączony jest Tryb ECO.

*3 Regulacje Contrast, Brightness, Kontrast podwyższony i Tryb ECO są niedostępne jeśli włączone jest i-Style Color.





*4 Regulacje Kontrast podwyższony są niedostępne jeśli włączone jest Redukcja niebieskiego światła.

Wybór wejścia Input Select		Direct	
Element regulacji	Problem / Opcja Przyciski, które należy naciskać		
Wybór wejścia Input Select	VGA	Wybierz VGA sygnał wejściowy.	
	DVI	Wybierz DVI sygnał wejściowy.	
	HDMI	Wybierz HDMI sygnał wejściowy.	
	DisplayPort	Wybierz DisplayPort sygnał wejściowy.	
	Auto	Wyszukaj dostępne wejścia sygnału i wybierz automatycznie pierwsze z nich.	
INFO	Źródła nie można przełączać automatycznie, jeśli wcześniej wybrane zostanie VGA, DVI, HDMI oraz DisplayPort.		

Direct

Wykonując poniższe operacje na przyciskach możesz pominąć te elementy Menu i wyświetlić bezpośrednio skalę regulacji.

- Wybór wejścia : Naciśnij przycisk , kiedy nie jest wyświetlane Menu ekranowe.





Regulacje audio Audio Adjust		Direct	
Element regulacji	Problem / Opcja Przyciski, które należy naciskać		
Głośność Volume	Direct	Zbyt cicho Zbyt głośno	   
Wycisz Mute	Direct	Wyłączone Włączone	Przywraca poprzedni poziom głośności. Czasowo wyłączy dźwięk.
Wejście Audio * Audio Input		Line-In HDMI DisplayPort	Wybierz wejście audio. Wybierz wejście HDMI. Wybierz wejście DisplayPort.

* Dostępne tylko pod wejściem HDMI/DisplayPort.

Direct

Wykonując poniższe operacje na przyciskach możesz pominąć te elementy Menu i wyświetlić bezpośrednio skalę regulacji.

- Głośność: Naciśnij przycisk VOL- lub VOL+ , kiedy nie jest wyświetlane Menu ekranowe.
- Wycisz: Naciśnij i przytrzymaj przycisk  przez na około 2 sekundy, kiedy menu OSD nie jest wyświetlane.

 Ustawienia kolorów * Direct		
Aanpassingsitem	Probleem / Optie In te drukken knoppen	
Ciepłe Warm	Czerwonawa biel	
Standard Normal	Zielonkawa biel	
Zimne Cool	Niebiskawa biel	
Ustawienia użytkownika User Color	Czerwony	Zbyt słaby 
	Zielony	Zbyt mocny 
	Niebieski	 
i-Style Color i-Style Color Direct	Wyłączone	Powrót do ustawień dokonanych w regulacjach koloru (z wyłączeniem i-style Colour).
	Standard	Ogólny dla środowiska Windows i domyślnych ustawień monitora.
	Krajobraz	Do wyświetlania krajobrazów.
	Film	Do oglądania filmów.
	Gry	Do gier.
	Tekst	Do edycji i oglądania tekstu.
sRGB sRGB	sRGB	
Adobe RGB Adobe RGB	Adobe RGB	

* Regulacje Ustawienia kolorów są niedostępne jeśli włączone jest Redukcja niebieskiego światła.

Direct

Wykonując poniższe operacje na przyciskach możesz pominąć te elementy Menu i wyświetlić bezpośrednio skalę regulacji.

- Ustawienia kolorów: Naciśnij przycisk ▲, kiedy nie jest wyświetlane Menu ekranowe.
- i-Style Color: Naciśnij przycisk ▼, kiedy nie jest wyświetlane Menu ekranowe.

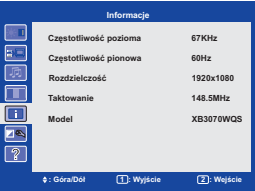
 Informacje Information	
<p><Przykład></p> 	<p>Wyświetlane są informacje dotyczące bieżącego sygnału wejściowego, doprowadzonego z karty graficznej komputera.</p> <p>INFO Więcej informacji na temat rozdzielczości oraz częstotliwości odświeżania można znaleźć w instrukcji obsługi karty graficznej.</p>



Ręczne ustawienia obrazu Manual Image Adjust

Element regulacji	Problem / Opcja		Przyciski, które należy naciskać	
Pozycja pozioma/pionowa *1,2 H./V. Position	Pozycja pozioma	Obraz jest za bardzo na lewo Obraz jest za bardzo na prawo		
	Pozycja pionowa	Obraz zbyt nisko Obraz zbyt wysoko	 	
Taktowanie *1 Clock	Obraz zbyt wąski Obraz zbyt szeroki		 	
Faza *1 Phase	Służy do korekcji migotania tekstu lub linii			
Ostrość Sharpness	Możesz dokonać zmiany ostrości obrazu w skali od 0 do 100 (miękki-ostry). Naciskaj przycisk , aby zmieniać ostrość obrazu w kolejności liczbowej. Naciskaj przycisk , aby zmieniać ostrość obrazu w kolejności odwrotnej.			
Regulacje Trybu video Video Mode Adjust	Pełny obraz	Widok pełnoekranowy		
	Format obrazu *3	Zmiana formatu obrazu		
	1 do 1	Obraz wyświetlany jest w formacie 1:1.		
Redukcja niebieskiego światła *4 Blue Light Reducer Direct	Wyłączone	Normalne		
	1	Niebieskie światło jest zredukowane.		
	2	Niebieskie światło jest zredukowane bardziej niż w Tryb1.		
	3	Niebieskie światło jest zredukowane bardziej niż w Tryb2.		

*1 Tylko analogowy sygnał wejściowy.

*2 Zapoznaj się z tematem REGULACJA PARAMETRÓW EKRANU na stronie 17.

















*3 Jeśli wejściowy obraz video miał proporcje 4:3, 5:4 lub 16:9, to obraz w środku ekranu może być wyświetlany w proporcjach 4:3, 5:4 lub 16:9.

*4 Regulacje Redukcja niebieskiego światła są niedostępne jeśli włączone jest i-Style Color.

Direct

Wykonując poniższe operacje na przyciskach możesz pominąć te elementy Menu i wyświetlić bezpośrednio skalę regulacji.

- Redukcja niebieskiego światła: Naciśnij i przytrzymaj przycisk przez na około 2 sekundy, kiedy menu OSD nie jest wyświetlane.

 Konfiguracja Menu Setup Menu				
Element regulacji	Problem / Opcja		Przyciski, które należy naciskać	
OSD Konfiguracja Menu OSD Setup Menu	Pozycja pozioma H. Position	OSD jest za bardzo na lewo OSD jest za bardzo na prawo	   	
	Pozycja pionowa V. Position	OSD zbyt nisko OSD zbyt wysoko	   	
	Wygaszenie menu OSD OSD Time Out	Możesz ustawić czas wyświetlania OSD display. 10 - 120 sekund	   	
	Tło menu OSD OSD Background	Tło menu ekranowego stanie się przezroczyste. 0 - 100	   	
Język Language Select	English	Angielski	Русский	Rosyjski
	Français	Francuski	日本語	Japoński
	Deutsch	Niemiecki	简体中文	Uproszczone Chińskich
	Nederlands	Holenderski	繁體中文	Tradycyjnym Chińskim
	Polski	Polski		
Logo startowe Opening Logo	Wyłączone	Logo iiyama nie wyświetla się gdy monitor jest włączony.		
	Włączone	Logo iiyama wyświetla się gdy monitor jest włączony.		
LED LED	Wyłączone	Dioda świecąca Wskaźnik Zasilania jest wyłączona.		
	Włączone	Dioda świecąca Wskaźnik Zasilania jest włączona.		
INFO Diodę Wskaźnik Zasilania należy wyłączyć, jeśli jej światło przeszkadza.				
Autokonfiguracja obrazu * Auto Image Adjust	Automatyczna regulacja parametrów Pozycja pozioma/pionowa, Taktowanie oraz Faza. Direct			
Przywróć Memory Recall	Przywracane są ustawienia fabryczne.			

* Tylko analogowy sygnał wejściowy.

Aby uzyskać najlepsze rezultaty, regulację Auto Image Adjust należy przeprowadzać korzystając z obrazu kontrolnego regulacji. Zapoznaj się z tematem REGULACJA PARAMETRÓW EKRANU na stronie 17.









Direct

Wykonując poniższe operacje na przyciskach możesz pominąć te elementy Menu i wyświetlić bezpośrednio skalę regulacji.



- Autokonfiguracja obrazu : Naciśnij i przytrzymaj przycisk ▼ przez na około 2 sekundy, kiedy menu OSD nie jest wyświetlane.

• Blokada

<OSD Menu>

1. Blokada menu OSD jest aktywowana poprzez naciśnięcie przycisków  i  przez około 3 sekund. Jeśli spróbujesz wejść w menu OSD poprzez naciśnięcie przycisków , ,  i , na ekranie pojawi się informacja „OSD locked”.
2. Blokada menu OSD jest deaktywowana poprzez ponowne naciśnięcie przycisków  i  przez około 3 sekund.

<Przełącznik zasilania>

1. Blokada włącznika prądu jest aktywowana poprzez naciśnięcie przycisk  przez około 3 sekund. Po włączeniu blokady nie można wyłączyć monitora. Po naciśnięciu wyłącznika prądu pokaże się informacja „Power Button Locked”.
2. Blokada włącznika prądu jest deaktywowana poprzez ponowne naciśnięcie przycisk  przez około 3 sekund.

REGULACJA PARAMETRÓW EKRANU

Kiedy zostanie wybrany PC sygnał wejściowy (Analog input), wykonanie poniższej procedury regulacji obrazu umożliwi uzyskanie żądanej jakości obrazu.

- Regulacje parametrów obrazu przedstawione w tej instrukcji obsługi zapewniają ustawienie położenia oraz zminimalizowanie migotania lub rozmycia obrazu dla konkretnego, używanego komputera.
- Monitor zapewnia uzyskanie najlepszej jakości obrazu przy rozdzielczości 2560 × 1600, lecz nie może zapewnić tego przy rozdzielczościach niższych od 2560 × 1600, ponieważ wtedy następuje automatyczne rozciągnięcie obrazu w celu dopasowania do rozmiarów pełnego ekranu. Podczas normalnego użytkownika monitora zaleca się stosowanie rozdzielczości 2560 × 1600.
- Wyświetlany tekst lub linie będą rozmyte lub niejednakowej grubości, kiedy następuje rozciąganie obrazu ze względu na proces powiększania ekranu.
- Lepiej jest dokonywać regulacji położenia i częstotliwości za pomocą elementów sterujących monitora niż przy użyciu oprogramowania komputera, bądź programów narzędziowych.
- Regulacji należy dokonywać po okresie nagrzewania trwającym przynajmniej trzydzieści minut.
- Po wykonaniu regulacji Auto Image Adjust może być konieczna dodatkowa regulacja w zależności od ustawień rozdzielczości i taktowania sygnałów.
- Funkcja Auto Image Adjust może nie działać prawidłowo, kiedy wyświetlany jest inny obraz niż obraz kontrolny regulacji ekranu. W takim przypadku konieczna jest regulacja ręczna.

Istnieją dwie metody regulacji parametrów ekranu. Jedną metodą jest automatyczna regulacja parametrów Pozycja, Taktowanie oraz Faza. Drugą metodą jest ręczne wykonanie każdej z tych regulacji.

Najpierw wykonaj regulację Auto Image Adjust, kiedy monitor zostanie przyłączony do komputera lub nastąpi zmiana rozdzielczości. Jeśli po wykonaniu regulacji Auto Image Adjust ekran migocze lub jest rozmyty, konieczne jest wykonanie regulacji ręcznych. Obie te regulacje powinny być wykonywane z wykorzystaniem obrazu kontrolnego regulacji ekranu (Test.bmp), który można uzyskać poprzez witrynę sieci Web firmy IYAMA (<http://www.iiyama.pl> - zakładka **Serwis** - > **Pobierz**).

Wykonanie poniższej procedury regulacji obrazu umożliwi uzyskanie żądanej jakości obrazu.

W tej instrukcji obsługi przedstawiono wykonywanie regulacji w środowisku systemu operacyjnego Windows® OS.

- 1 Ustaw wyświetlanie obrazu w optymalnej rozdzielczości.
- 2 Ustaw obraz Test.bmp (obraz kontrolny regulacji ekranu) jako tło pulpitu.

INFO

- Dowiedz się w odpowiedniej dokumentacji, jak to zrobić.
- Obraz Test.bmp został przygotowany w rozdzielczości 1280 × 1024. W oknie dialogowym ustawiania tła pulpitu wybierz wyświetlanie obrazu na środku.

[Obraz kontrolny regulacji]

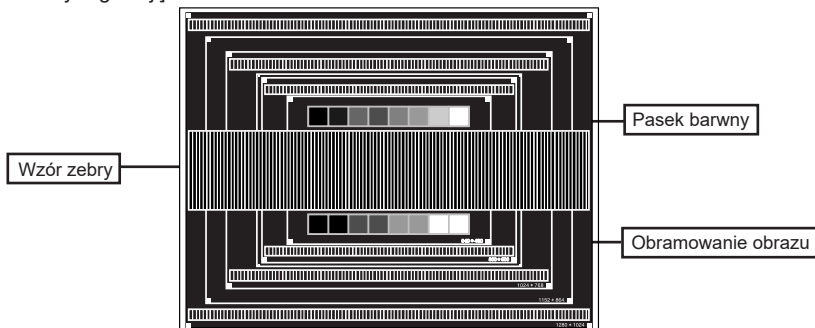

- ③ Naciśnij i przytrzymaj przycisk ▼ przez na około 2 sekundy. (Autokonfiguracja obrazu)
- ④ Dokonaj ręcznej regulacji obrazu wykonując poniższą procedurę, kiedy obraz migocze lub jest rozmyty lub obraz nie jest dopasowany do rozmiaru ekranu po wykonaniu regulacji Auto Image Adjust.
- ⑤ Dokonaj regulacji położenia w Pozycja pionowa, tak aby obramowanie obrazu było dopasowane do obszaru wyświetlania.

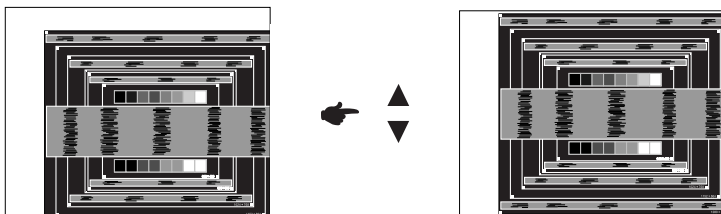

- ⑥ 1) Dokonaj regulacji położenia w Pozycja pozioma, tak aby obramowanie obrazu było dosunięte do lewej krawędzi obszaru wyświetlania.

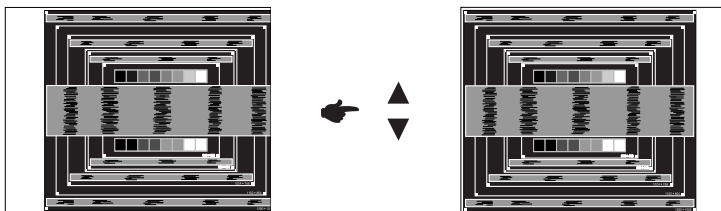

- 2) Rozciągnij obramowanie obrazu z prawej strony w taki sposób, aby dosunąć ją do prawej krawędzi obszaru wyświetlania poprzez regulację częstotliwości taktowania zegara obrazu (Taktowanie).

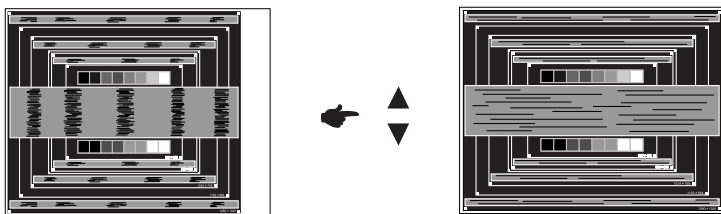

- INFO**
- Gdy obramowanie z lewej strony obrazu odsunie się od lewej krawędzi obszaru wyświetlania podczas regulacji Taktowanie, wykonaj czynności regulacyjne 1) i 2).
 - Inny sposób wykonania regulacji Taktowanie polega na skorygowaniu pionowych linii falistych na wzorze zebry obrazu kontrolnego.
 - Podczas wykonywania regulacji Taktowanie, Pozycja pozioma oraz Pozycja pionowa może występować migotanie obrazu.
 - Jeżeli po wykonaniu regulacji Taktowanie okaże się, że obramowanie obrazu kontrolnego jest większe lub mniejsze niż obszar wyświetlania danych, powtórz czynności od ③.

- ⑦ **Dokonaj regulacji Faza w celu skorygowania poziomych falistych linii, migotania lub rozmycia w obszarze wzoru zębry obrazu kontrolnego.**

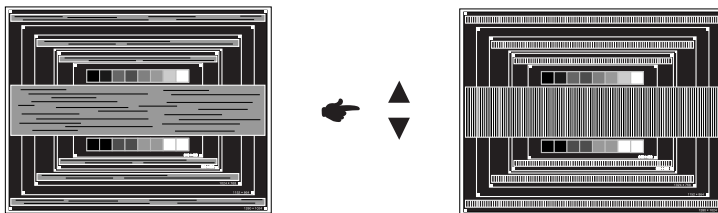

INFO

- Jeżeli na części ekranu nadal występuje silne migotanie lub rozmycie, powtórz czynności ⑥ i ⑦, ponieważ regulacja Taktowanie może nie być właściwa. Jeśli ekran nadal migocze lub jest rozmyty, ustaw niższą wartość częstotliwości odświeżania (60Hz) i ponownie powtórz czynności regulacyjne od ③.
- Dokonaj regulacji Pozycja pozioma po wykonaniu regulacji Faza, jeśli podczas tej regulacji nastąpiła zmiana położenia w poziomie.

- ⑧ **Wykonaj regulację Brightness oraz Color, aby uzyskać żądaną jakość obrazu po wykonaniu regulacji Taktowanie oraz Faza.**

Ustaw z powrotem swoje ulubione tło pulpitu.

FUNKCJA ZARZĄDZANIA ENERGIĄ

Funkcja zarządzania energią tego produktu jest zgodna z wymaganiami oszczędzania energii standardów VESA DPMS. Jeżeli ta funkcja jest aktywna, zapewnia automatyczne redukowanie niepotrzebnego zużycia energii przez monitor, kiedy komputer nie jest używany.

Aby można było korzystać z tej funkcji, monitor musi być przyłączony do komputera zgodnego ze standardem VESA DPMS. Monitor przechodzi do trybu zarządzania energią, jak to przedstawiono poniżej. Funkcja zarządzania energią, wraz z wszelkimi ustawieniami zegarów, jest konfigurowana przez system operacyjny. W podręczniku systemu operacyjnego możesz sprawdzić konfigurację zarządzania energią.

■ Tryb Zarządzanie energią

Kiedy zostaną wyłączone sygnały synchronizacji pionowej i poziomej z komputera, monitor przechodzi do trybu Zarządzania energią, który zapewnia obniżenie zużycia energii do poziomu poniżej 0,5W. Ekran staje się ciemny, a wskaźnik zasilania zmienia kolor na pomarańczowy. Po ponownym dotknięciu klawiatury lub myszki następuje wyjście z trybu Zarządzania energią i obraz pojawia się po kilku sekundach.

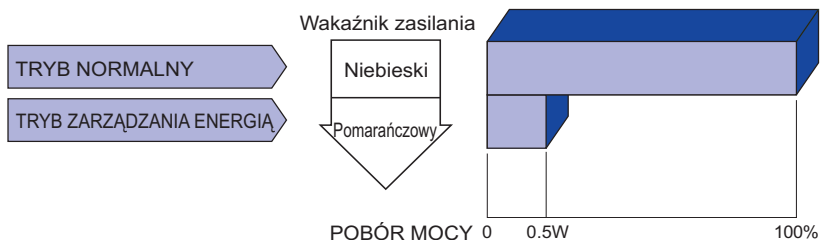

INFO

- Monitor zużywa energię elektryczną nawet po przejściu do trybu zarządzania energią. Aby uniknąć niepotrzebnego zużycia energii, wyłączaj zasilanie monitora, kiedy nie jest używany, w nocy lub podczas weekendów.
- Jest możliwe, że będzie włączony sygnał wideo z komputera, kiedy brakuje sygnałów synchronizacji pionowej lub poziomej. W takiej sytuacji funkcja ZARZĄDZANIE ENERGIĄ może nie działać prawidłowo.

ROZWIĄZYWANIE PROBLEMÓW

Gdy monitor nie działa prawidłowo, wykonaj poniższe czynności w celu znalezienia prawdopodobnego rozwiązania problemu.

1. W zależności od występującego problemu wykonaj regulacje przedstawione w punkcie OBSŁUGA MONITORA. Gdy nie zapewnia to przywrócenia obrazu, przejdź do czynności 2.
2. Jeżeli nie możesz znaleźć stosownej pozycji regulacji w punkcie OBSŁUGA MONITORA lub problem nie ustępuje, wykonaj poniższe czynności kontrolne.
3. W przypadku gdy zetknąłeś się z problemem, który nie został opisany poniżej lub nie możesz skorygować tego problemu, zaprzestań użytkowania monitora i skontaktuj się ze swoim dostawcą lub centrum serwisowym firmy iiyama w celu uzyskania dodatkowej pomocy.

Problem

Sprawdź

① Obraz nie wyświetla się.

(Nie świeci wskaźnik zasilania.)

- Czy przewód zasilania jest prawidłowo umieszczony w gnieździe.
- Czy zostało włączone zasilanie.
- Czy w gnieździe prądu przemiennego jest napięcie - sprawdź podłączając inne urządzenie.

(Kontrolka zasilania ma kolor niebieski.)

- Czy jest aktywny wygaszacz ekranu bez obrazu – dotknij klawiatury lub myszki.
- Zwiększ kontrast i/lub jasność.
- Czy komputer jest włączony.
- Czy został prawidłowo przyłączony przewód sygnałowy.
- Czy taktowanie sygnałów z komputera jest zgodne z danymi technicznymi monitora.

(Wskaźnik zasilania świeci pomarańczowym światłem.)

- Czy monitor jest w trybie zarządzania energią – dotknij klawiatury lub myszki.
- Czy komputer jest włączony.
- Czy został prawidłowo przyłączony przewód sygnałowy.
- Czy taktowanie sygnałów z komputera jest zgodne z danymi technicznymi monitora.

② Brak synchronizacji ekranu.

- Czy został prawidłowo przyłączony przewód sygnałowy.
- Czy taktowanie sygnałów z komputera jest zgodne z danymi technicznymi monitora.
- Czy poziom sygnału wyjściowego wideo z komputera jest zgodny z danymi technicznymi monitora.

③ Obraz nie jest na środku ekranu.

- Czy taktowanie sygnałów z komputera jest zgodne z danymi technicznymi monitora.

④ Ekran jest zbyt jasny lub zbyt ciemny.

- Czy poziom sygnału wyjściowego wideo z komputera jest zgodny z danymi technicznymi monitora.

⑤ Drga obraz na ekranie.

- Czy napięcie prądu elektrycznego jest zgodne z danymi technicznymi monitora.
- Czy taktowanie sygnałów z komputera jest zgodne z danymi technicznymi monitora.

Problem

Sprawdź

- | | |
|--|--|
| <p>⑥ Brak dźwięku.</p> | <p><input type="checkbox"/> Czy włączony jest sprzęt audio (komputer itp.).</p> <p><input type="checkbox"/> Czy został prawidłowo przyłączony przewód audio.</p> <p><input type="checkbox"/> Czy głośność jest ustawiona.</p> <p><input type="checkbox"/> Czy wyciszenie jest Wyłączone.</p> <p><input type="checkbox"/> Czy poziom sygnału wyjściowego audio ze sprzętu audio jest zgodny z danymi technicznymi monitora.</p> |
| <p>⑦ Dźwięk jest zbyt głośny lub zbyt cichy.</p> | <p><input type="checkbox"/> Czy poziom sygnału wyjściowego audio ze sprzętu audio jest zgodny z danymi technicznymi monitora.</p> |
| <p>⑧ Słysząc dziwny szum.</p> | <p><input type="checkbox"/> Czy został prawidłowo przyłączony przewód audio.</p> |

INFORMACJE NA TEMAT RECYKLINGU

Nie wyrzucaj swego monitora – przyczynisz się do lepszej ochrony środowiska.

Odwiedź naszą witrynę: www.iiyama.com/recycle, aby uzyskać informacje o recyklingu monitorów.

DODATEK

Specyfikacje i wygląd produktów mogą ulec zmianie bez wcześniejszego zawiadomienia.

DANE TECHNICZNE

Kategoria	30"	
Panel LCD	Technologia paneli	IPS
	Rozmiar	Przekątna: 75,6 cm / 30"
	Wielkość plamki	0,251 mm w poziomie × 0,251 mm w pionie
	Jasność	350cd/m ² (typowa)
	Współczynnik kontrastu	1000 : 1 (typowe), funkcja Kontrast podwyższony dostępna
	Kąt widzenia	W prawo / w lewo : po 89 stopni, w górę / w dół : po 89 stopni (Typowy)
Czas reakcji	5ms (gray - gray)	
Liczba wyświetlanych kolorów	16,777,216	
Częstotliwość synchronizacji	Analogowy: Poziomej: 24,0 - 80,0 kHz, pionowej: 55 - 75 Hz Cyfrowy(DVI): Poziomej: 30,0 - 100,0 kHz, pionowej: 55 - 75 Hz Cyfrowy(HDMI): Poziomej: 30,0 - 80,0 kHz, pionowej: 55 - 75 Hz Cyfrowy(DisplayPort): Poziomej: 30,0 - 115,0 kHz, pionowej: 55 - 75 Hz	
Natywna rozdzielczość	2560 × 1600, 4,1 megapikseli	
Maksymalna obsługiwana rozdzielczość	VGA : 2048 × 1152 60Hz DVI : 2880 × 1620 60Hz HDMI : 1920 × 1080 60Hz DisplayPort : 2880 × 1800 60Hz	
Złącze sygnału wejściowego	VGA(D-sub) mini 15-stykowe, DVI-D 24-stykowe, HDMI, DisplayPort	
Standard Plug & Play	VESA DDC2B™	
Sygnal wejściowy synchronizacji	Oddzielne sygnały synchronizacji: TTL, dodatni lub ujemny	
Sygnal wejściowy wizji	Analogowy: 0,7 Vp-p (standardowy), 75Ω, dodatni Cyfrowy: Zgodny z DVI (Digital Visual Interface standard wersja.1.0) Cyfrowy: HDMI, DisplayPort	
Złącze sygnału wejściowego audio	Gniazdo ø 3,5 mm typu mini jack (stereo)	
Sygnal wejściowy audio	Maks. 1,0 Vrms	
Gniazdo słuchawkowa	Gniazdo ø 3,5 mm typu mini jack (stereo)	
Głośniki	3W × 2 (głośniki stereo)	
Maksymalny rozmiar ekranu	Szer. 641,3 mm × wys. 400,8 mm / szer. 25,2" × 15,8" wys	
Źródło zasilania	Źródło prądu przemiennego o napięciu 100-240 V, 50/60 Hz, 1,2 A	
Zużycie energii*	73W (typowe), w trybie zarządzania energią: maksymalnie 0,5W Klasa efektywności energetycznej: C	
Wymiary / waga netto	692,5 × 477,0 - 584,0 × 230,0mm / 27,3 × 18,8 - 23,0 × 9,1" (szer. × wys. × głęb.), 7,4kg / 16,3lbs	
Kąt pochYLENIA	maks. 17° w tył; , W prawo / w lewo : po 45 stopni	
Warunki środowiska	Podczas pracy: Temperatura 5 do 35°C / 41 do 95°F Wilgotność 10 do 80% (bez kondensacji pary wodnej) Składowanie: Temperatura -20 do 60°C / -4 do 140°F Wilgotność 5 do 85% (bez kondensacji pary wodnej)	
Certyfikaty	CE, TÜV-GS, CU, VCCI-B, PSE	

INFO * Źe nie podłączono żadnych urządzeń audio.

WYMIARY

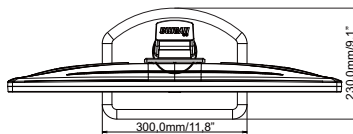
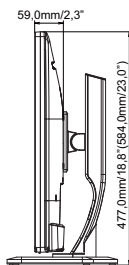
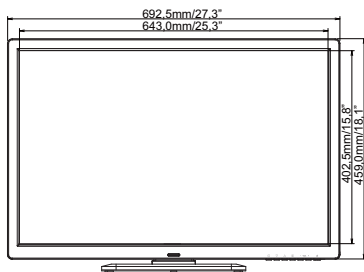

() : w nawiasach podano wartości maksymalne

SYNCHRONIZACJA

Tryb wideo		Częstotliwość pozioma	Częstotliwość pionowa	Częstotliwość pasma wizyjnego
VESA	VGA 640 × 480	31,469kHz	59,940Hz	25,175MHz
		37,500kHz	75,000Hz	31,500MHz
	SVGA 800 × 600	37,879kHz	60,317Hz	40,000MHz
		46,875kHz	75,000Hz	49,500MHz
	XGA 1024 × 768	48,363kHz	60,004Hz	65,000MHz
		60,023kHz	75,029Hz	78,750MHz
	SXGA 1280 × 1024	63,981kHz	60,020Hz	108,000MHz
		79,976kHz	75,025Hz	135,000MHz
	Full HD 1920 × 1080	67,500kHz	60,000Hz	148,500MHz
	QWXGA 2048 × 1152	71,584kHz	60,000Hz	197,000MHz
WQHD 2560 × 1440	88,787kHz	59,951Hz	241,500MHz	
			268,500MHz	
	2880 × 1620	99,960kHz	60,000Hz	303,878MHz
QWXGA+ 2880 × 1800	111,100kHz	59,990Hz	337,750MHz	

*1

*2

*2.4

*2.4

*3.4

INFO

*1 Tylko analogowy, DVI oraz DisplayPort sygnał wejściowy.

*2 Tylko dla wejścia DVI oraz DisplayPort.

DVI : Użyj kabla DVI-D dual link dostarczonego w zestawie.

*3 Tylko DisplayPort sygnał wejściowy.

*4 Ponieważ obraz jest kompresowany, tekst i linie będą wyświetlane cieńsze.