

GEBRUIKERSHANDLEIDING

Pro Lite

Touch Computer

Pro Lite T2234AS

NEDERLANDS

Dank u dat u voor deze iiyama Touch computer heeft gekozen.

Wij raden u aan een paar minuten de tijd te nemen om deze korte maar complete handleiding zorgvuldig door te lezen, voordat u de Touch computer instaleert en inschakelt. Bewaar deze handleiding goed om later als referentie te gebruiken.

CONFORMITEITSVERKLARING CE-MARKERING

Deze Touch-Computer voldoet aan de eisen van EG/EU-richtlijn 2014/30/EU "EMC-richtlijn", 2014/35/EU "Richtlijn ten aanzien van laagspanning" en 2011/65/EU "RoHS-richtlijn".

Let op!

Dit is een "klasse-A" apparaat en zou in een thuisomgeving radio-interferentie kunnen veroorzaken. Indien dit het geval is dient u hiertegen afdoende maatregelen te nemen.

IYYAMA CORPORATION: Wijkemeerstraat 8, 2131 HA Hoofddorp, The Netherlands

Modelnr. : PL2234A

Dit product wordt geleverd door een UL-genoteerde ITE-goedgekeurde voeding + 12Vdc, minimaal 4A (in overeenstemming met LPS) met door de fabrikant aanbevolen omgevingstemperatuur van niet hoger dan 40 ° C en een hoogte van niet meer dan 3048m.

-
- Wij behouden ons het recht voor om specificaties zonder voorafgaand bericht te wijzigen.
 - Alle handelsmerken die in deze gebruikershandleiding worden gebruikt zijn het eigendom van de respectieve eigenaars daarvan.

INHOUDSOPGAVE

VEILIGHEIDSVOORSCHRIFTEN	1
VOORZORGSMAATREGELEN	1
SPECIALE OPMERKINGEN OVER DE LCD SCHERM	3
KLANTENSERVICE	3
REINIGING	3
VOORDAT U DE TOUCH COMPUTER GEBRUIKT	4
EIGENSCHAPPEN	4
DE INHOUD VAN HET PAKKET CONTROLEREN	4
VESA MUURBEUGEL	5
INBOUWAPPARATUUR	5
SPECIALE OPMERKING M.B.T. GEBRUIK VAN HET TOUCH- PANEEL	5
BESTURINGSELEMENTEN EN AANSLUITINGEN	6
DE TOUCH COMPUTER AANSLUITEN	7
DE BEELDHOEK AANPASSEN	9
DE TOUCH COMPUTER GEBRUIKEN	10
PROBLEMEN OPLOSSEN	12
RECYCLE-INFORMATIE	12
BIJLAGE	13
SPECIFICATIES : ProLite T2234AS-B1 B	13
AFMETINGEN	14



Wij bevelen recycling van gebruikte producten aan. Neemt u hiervoor contact op met uw dealer of het iiyama service center. Informatie over recycling kunt u verkrijgen via het internet op het volgende adres: <http://www.iiyama.com>
U kunt vanuit hier toegang verkrijgen tot de web pagina's van verschillende landen.

VEILIGHEIDSVOORSCHRIFTEN

VOORZORGSMAATREGELEN

WAARSCHUWING

GEBRUIK DE TOUCH COMPUTER NIET ALS U PROBLEMEN VERMOEDT

Als u abnormale verschijnselen opmerkt, zoals rook, vreemde geluiden of dampen, moet u onmiddellijk de stekker van de Touch computer uit het stopcontact halen en contact opnemen met uw dealer of met iiyama. Het is erg gevaarlijk de Touch computer nog langer te gebruiken, dit kan brand of elektrische schokken veroorzaken.

VERWIJDER NOOIT DE BEHUIZING

Binnen in de Touch computer bevinden zich hoogspanningscircuits. Als u de behuizing verwijdert, loopt u het risico op brand of elektrische schokken.

PLAATS GEEN VOORWERPEN IN DE TOUCH COMPUTER

Plaats geen voorwerpen in de Touch computer en mors geen vloeibare stoffen zoals water in de Touch computer. Als dit per ongeluk toch gebeurt, moet u onmiddellijk de stekker van uw Touch computer uit het stopcontact halen en contact opnemen met uw dealer of met iiyama. Als u de Touch computer gebruikt terwijl er zich een voorwerp in bevindt, kan dit brand, elektrische schokken of schade veroorzaken.

PLAATS DE TOUCH COMPUTER OP EEN VLAK, STABIEL OPPERVLAK

De Touch computer kan, als hij valt of gevallen is, letsel veroorzaken.

GEBRUIK DE TOUCH COMPUTER NIET IN DE BUURT VAN WATER

Gebruik de Touch computer niet op een plaats waar er water op de Touch computer terecht kan komen. Dit kan brand of elektrische schokken veroorzaken.

GEBRUIK DE OPGEGEVEN VOEDING

Zorg ervoor dat u de Touch computer alleen gebruikt met de opgegeven voeding. Gebruik van de onjuiste voeding zal defecten veroorzaken en kan brand of elektrische schokken tot gevolg hebben.

CORRECT GEBRUIK VAN DE ADAPTER

Gebruik alleen de door iiyama geleverde stroom-adapter. Indien u een ander type gebruikt, dan kan dit leiden tot schade aan uw Touch computer en randapparatuur door het ontstaan van brand en elektrische schokken.

MAAK DE STROOM-ADAPTER NIET OPEN!

U kunt zichzelf hierdoor blootstellen aan levensgevaarlijke risico's zoals een elektrische schok.

BESCHERM DE KABELS

Trek niet aan de stroom-adapter, het netsnoer of de signaalkabel. Zet geen zware voorwerpen op deze bekabeling. Indien deze bekabeling hierdoor beschadigd raakt kan dit brand en/of een elektrische schok veroorzaken.

ONGUNSTIGE WEERSOMSTANDIGHEDEN

Het is raadzaam om de Touch computer niet te gebruiken tijdens zware storm. De herhaalde stroomonderbrekingen kunnen defecten veroorzaken. Het is ook raadzaam om tijdens deze omstandigheden de stekker niet aan te raken omdat dit elektrische schokken kan veroorzaken.

PLAATSING

Zet de Touch computer niet op een plaats waar plotselinge temperatuurschommelingen kunnen optreden, of in vochtige, stoffige of rokerige ruimten. Dit kan brand, elektrische schokken of schade veroorzaken. Vermijd ook ruimten waar de zon of ander licht rechtstreeks op de Touch computer kan schijnen.

PLAATS DE TOUCH COMPUTER NIET OP EEN GEVAARLIJKE PLEK

Als de Touch computer niet op een geschikte positie geplaatst is kan de Touch computer omvallen en letsel tot gevolg hebben. Zorg er ook voor dat er geen zware voorwerpen op de Touch computer geplaatst worden en zorg ervoor dat kinderen niet aan de kabels kunnen trekken en daardoor letsel oplopen.

ZORG VOOR EEN GOEDE VENTILATIE

Er zijn ventilatie-openingen aangebracht om te voorkomen dat de Touch computer oververhit raakt. Als de openingen worden afgedekt of als er een voorwerp in de buurt van de openingen wordt geplaatst kan brand ontstaan. Plaats de Touch computer in verband met de luchtcirculatie ten minste 10 cm (4 inches) van de muur af. Bij het verwijderen van de monitorvoet kunnen de ventilatiesleuven aan de achterkant van de Touch computer worden geblokkeerd. Dit kan de Touch computer overhitten en brand of schade veroorzaken. Zorg voor voldoende ventilatie bij het verwijderen van de monitorvoet. Als u de Touch computer gebruikt terwijl deze achterover is gekanteld, op zijn zij ligt of ondersteboven staat, of als de Touch computer op vloerbedekking of een zachte ondergrond geplaatst wordt, kan ook schade ontstaan.

HAAL DE STEKKERS LOS ALS U DE TOUCH COMPUTER VERPLAATST

Zet de Touch computer uit en haal de stekker uit het stopcontact en zorg ervoor dat de signaal kabel niet aangesloten zijn als u de Touch computer verplaatst. Anders kan dit brand of elektrische schokken tot gevolg hebben.

HAAL DE STEKKER UIT HET STOPCONTACT

Om ongelukken te voorkomen is het raadzaam om de stekker van de Touch computer uit het stopcontact te halen als u de Touch computer lange tijd niet gebruikt.

TREK AAN DE STEKKER, NIET AAN HET SNOER

Om de stroom-adapter, netsnoer of signaalkabel te verwijderen dient u altijd aan de stekker zelf te trekken en nooit aan het snoer zelf. Dit zou brand en/of een elektrische schok kunnen veroorzaken.

RAAK DE STEKKER NIET MET NATTE HANDEN AAN

Het in of uit het stopcontact halen van de stekker met natte handen kan elektrische veroorzaken.

KIJK UIT VOOR UW HANDEN EN VINGERS!

Let erop dat uw vinger of hand niet bekneld raakt als u de hoek aanpast.

OPMERKING AANGAANDE 24/7-GEBRUIK

Dit product is niet specifiek ontworpen voor 24/7-gebruik onder alle denkbare omstandigheden.

BATTERIJ WAARSCHUWING

Dit product is uitgerust met een ingebouwde lithium batterij. Wanneer de batterij wordt vervangen door een ander type dan bestaat het gevaar op ontploffing van de batterij.

OVERIGE

ERGONOMISCHE AANBEVELINGEN

Om vermoeide ogen te voorkomen, moet u de Touch computer niet gebruiken tegen een lichte achtergrond of in een donkere ruimte. Voor optimaal comfort moet u de Touch computer net onder het oogniveau plaatsen en moet de afstand tussen uw ogen en de monitor 40-60 cm zijn. Als u langere tijd achter de Touch computer zit is het raadzaam om 10 minuten per uur rust te nemen. Continue kijken naar het beeldscherm kan vermoeidheid van de ogen veroorzaken.

SPECIALE OPMERKINGEN OVER DE LCD SCHERM

De volgende verschijnselen zijn normaal en geven geen probleem aan:

- OPMERKING**
- Het kan zijn dat de helderheid niet over het hele scherm gelijk is. Dit is afhankelijk van het patroon dat u voor het bureaublad gebruikt.
 - Als gevolg van de aard van het LCD scherm is het mogelijk dat er een nabeeld van het vorige scherm blijft staan na verandering van het beeld, wanneer hetzelfde beeld enkele uren zichtbaar is. In dit geval wordt het scherm langzaam hersteld door het beeld te veranderen of de LCD voor enkele uren uit te zetten.

KLANTENSERVICE

- OPMERKING**
- Als u het apparaat voor onderhoud moet retourneren en u de originele verpakking niet meer hebt, moet u het apparaat niet in een andere verpakking versturen. Neem contact op met de dichtstbijzijnde iiyama vestiging of dealer voor advies of vervangende verpakking.

REINIGING

- WAAR-SCHUWING**
- Als er tijdens het schoonmaken voorwerpen of vloeistoffen in de Touch computer terecht komen, moet u onmiddellijk de stekker uit het stopcontact halen en contact opnemen met uw dealer of met iiyama.

- OPMERKING**
- Ter bescherming van de touch-oppervlak niet krassen en/of wrijven met harde voorwerpen of middelen.
 - Gebruik nooit één van de volgende oplosmiddelen voor het schoonmaken van uw Touch computer. Ze kunnen zowel de behuizing als het scherm zelf beschadigen.
Schuurmiddelen, wax, oplosmiddelen, zuren en basen.
 - Als de behuizing gedurende een lange periode contact maakt met een product van rubber of plastic, kan dit de verf van de behuizing aantasten.

BEHUIZING Vlekken kunt u verwijderen met een doek die licht bevochtigd is met een mild, reinigend oplosmiddel. Veeg de behuizing vervolgens met een zachte droge doek af.

TOUCH SCHERM U kunt uw scherm reinigen met een zachte, schone doek. Deze mag u licht bevochtigen met een glasreiniger of een mengsel (50/50) van water en IPA (ISO-propyl-alcohol). Gebruik geen zuur of alkalisch oplosmiddel om het oppervlak van het paneel (of scherm) te reinigen.

VOORDAT U DE TOUCH COMPUTER GEBRUIKT

EIGENSCHAPPEN

- ◆ Ondersteunt resoluties tot 1920 x 1080
- ◆ Hoog contrast 1000:1 (Standaard) / Helderheid 350cd/m² (Standaard)
- ◆ Digital Character Smoothing
- ◆ Automatische instelling
- ◆ Stereo luidsprekers
2 x 2W stereo luidsprekers
- ◆ Ondersteunt Android OS
- ◆ Voldoet aan de VESA montagestandaard (100mm×100mm)
- ◆ Voldoet aan de IP65 standaard (Alleen van toepassing op de glazen voorzijde)
- ◆ Anti-fingerafdruk afwerking

DE INHOUD VAN HET PAKKET CONTROLEREN

De volgende accessoires zitten in het pakket. Controleer of deze zijn meegeleverd bij de Touch computer. Als iets ontbreekt of beschadigd is, neemt u contact op met uw Iiyama dealer of plaatselijk Iiyama kantoor.

- | | | |
|--------------------|--------------------------|---------------------------|
| ■ Stroomkabel* | ■ Stroom-adapter* | ■ Schroef (M3x6mm) |
| ■ Optie Onderdelen | ■ Veiligheidsinstructies | ■ Quick Guide handleiding |

LET OP

- * 1. Het toelaatbare vermogen van het bijgesloten netsnoer in een 120 Volt-gebied is 10 A/125 V. Als u een voedingsbron gebruikt met een hoger toelaatbaar vermogen, moet u een netsnoer met een toelaatbaar vermogen van 10 A/250 V gebruiken.
Uw recht op garantie vervalt indien schade is veroorzaakt door kabels die niet door Iiyama zijn verstrekt.
2. De betreffende stroom-adapter
Stroom-adapter Type Naam : ADP-50YH B (DELTA ELECTRONICS, INC.)
SOY-1200500-327 (Shenzhen SOY Technology Co., Ltd.)
3. Gebruik een goedgekeurd stroomkabel groter of gelijk aan H05VVf, 3G, 0,75mm².

VESA MUURBEUGEL

WAAR- SCHUWING

Als u de VESA muurbeugel gebruikt hou dan rekening met de dikte van het beugelstation, draait u de M4-schroeven (4 stuks) vast met een lengte van "L" van 5,5mm om de monitor vast te zetten. Als u de schroef er verder in draait kan dat elektrische schokken of schade veroorzaken door het in contact komen met de elektrische onderdelen binnen in de Touch computer.

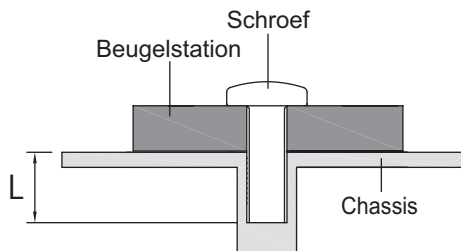

INBOUWAPPARATUUR

WAAR- SCHUWING

Dit product is niet ontworpen voor een hoge temperatuur omgeving. Wanneer u dit product in een externe behuizing besluit te plaatsen, zorg dan voor ventilatieopeningen en goede ventilatoren, om de temperatuur van het product laag te houden.

SPECIALE OPMERKING M.B.T. GEBRUIK VAN HET TOUCH-PANEEL

PAS OP

Er kan blijvende schade ontstaan indien een puntig of scherp voorwerp op de touch-laag wordt gebruikt.

Let op: Indien hierdoor schade ontstaat kan het het recht op garantie vervallen.

Wij raden u aan uw vinger of een kunststof Stylus-pen te gebruiken (punt R0,8 of hoger).

BESTURINGSELEMENTEN EN AANSLUITINGEN

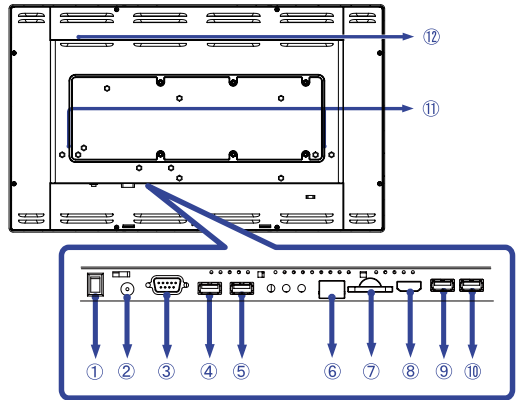
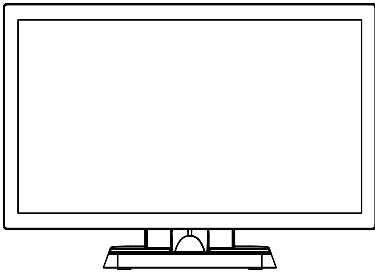

<Voorkant>

<Achterkant>

- ① Aan/uit knop (⏻ (ON) / ⏻ (OFF))
- ② Connector t.b.v. de spannings-adapter(⚡ : Gelijkstroom), (DC)
- ③ RS232C-aansluiting
- ④ USB-aansluiting (USB)
- ⑤ USB-aansluiting (USB)
- ⑥ RJ45-aansluiting
- ⑦ Uitbreidingsslot voor SD
- ⑧ HDMI-uitgang-aansluiting (HDMI)
- ⑨ USB-aansluiting (USB 5V, 500mA voor OTG)
- ⑩ USB-aansluiting (USB 5V, 500mA)
- ⑪ Luidsprekers
- ⑫ Optiehaven

DE TOUCH COMPUTER AANSLUITEN

- ① Controleer Touch computer zijn uitgeschakeld.
- ② Verbind eerst de spannings-adapter met de met het netsnoer en pas dan met de wandcontactdoos.
- ③ De Touch computer kunnen nu aangezet worden.

OPMERKING

- Controleer of het distributiesysteem in de gebouwinstallatie de stroomonderbreker van 120/240 V, 20 A (maximum) zal leveren.
- Apparatuur van het type klasse I moet worden aangesloten op een geaard contact.
- Het stopcontact moet zich in de buurt van het apparaat bevinden en gemakkelijke toegankelijk zijn.
- De initiële setup van het operating system duurt circa 5-10 minuten.
- Om Android OS voor touch schermen te kunnen installeren dien je de touch computer op te starten en de instructies op het scherm te volgen.

[Voorbeeld van aansluiting]

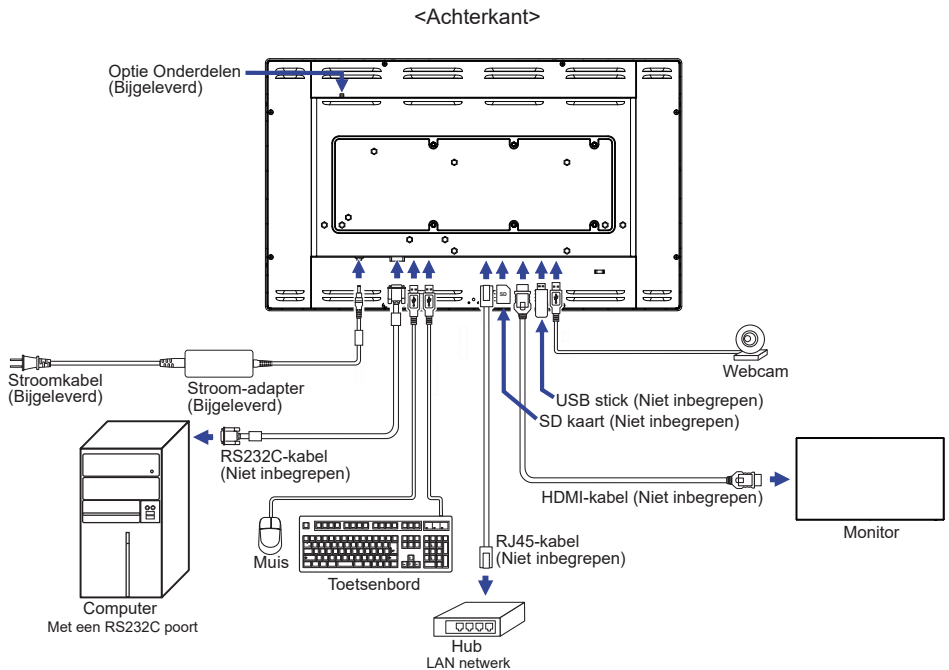

[Het plaatsen en verwijderen van het Kabel-Klepje]

Plaats een zachte doek op tafel voordat u begint zodat de Touch computer niet kan worden bekrast. Leg de Touch computer plat op tafel met het beeldscherm naar beneden.

< Uninstallation >

- ① Positioneer de Touch computervoet zoals getoond (zie "Stap 1")
- ② Verwijder de kabelkap zoals getoond (zie "Stap 2")

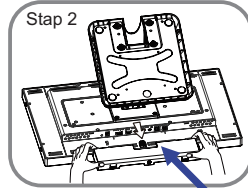
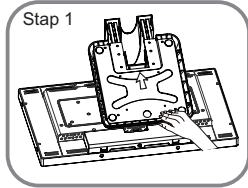

Kabel-afdekklepje

< Fitting >

- ① Sluit de kabels aan en voer deze door het kabelgat zoals getoond (zie "Stap 3")
- ② Plaats nu de kabelkap terug en schroef hem vast. (zie Stap 4")

Kabel-doorvoer openingen

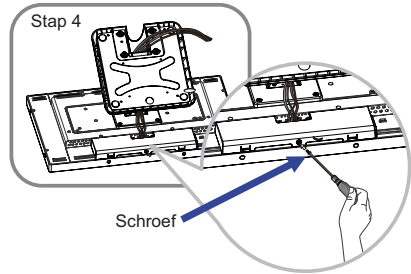
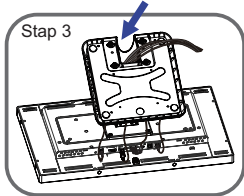

Schroef

[Verzamel kabels]

Steeq de kabels door het kabel - doorvoer opening om ze te bundelen.

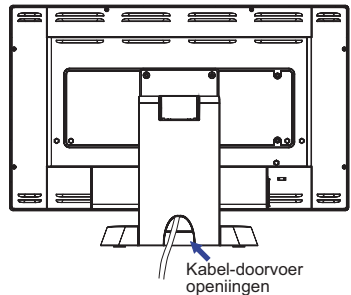

Kabel-doorvoer openingen

DE BEELDHOEK AANPASSEN

- Voor optimaal comfort wordt u aangeraden recht voor de Touch computer te gaan zitten.
- Houd de standaard zo dat de Touch computer niet kantelt als u de hoek van de Touch computer aanpast.
- U kunt de Touch computer maximaal 95 graden naar boven en 25 graden naar beneden worden gedraaid.

OPMERKING

- Raak het LCD-scherm niet aan terwijl u de hoek aanpast. Hierdoor kan schade ontstaan of kan het LCD-scherm breken.
- Let erop dat uw vinger of hand niet bekneld raakt als u de hoek aanpast.

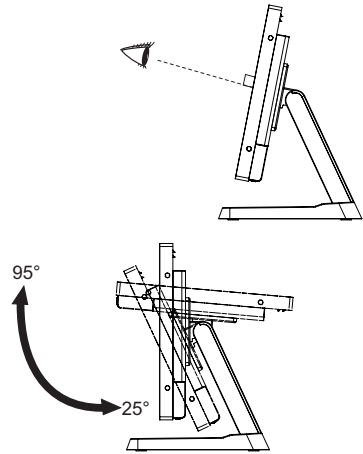

DE TOUCH COMPUTER GEBRUIKEN

Het startscherm wordt weergegeven zodra het scherm wordt ingeschakeld.

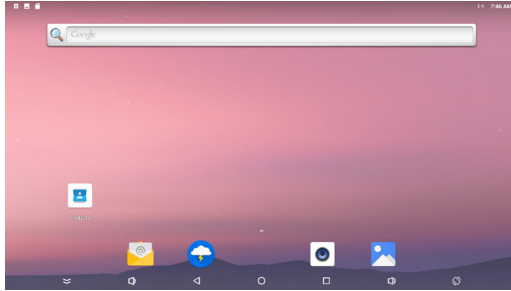





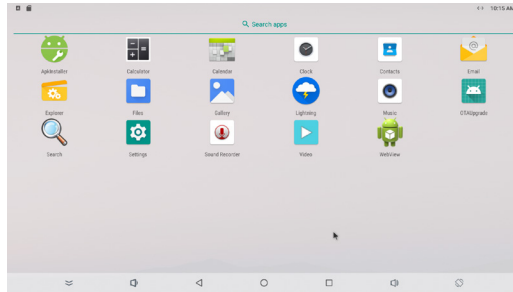











<Systeembalkpictogrammen>

- ⏪ : Verbergt de systeembalk van de interface die momenteel wordt weergegeven en geeft deze weer in de volledig scherm modus.
- ⏩ : Keer terug naar exit en de vorige pagina.
- : Keer terug naar het startscherm.
- : Toon een lijst met recent uitgevoerde applicaties.
- 🔊 : Volume omhoog
- 🔇 : Volume omlaag
- 🔄 : Het scherm draait.
Het scherm draait 90 ° met de klok mee telkens wanneer u op het icoon klikt.
- ⬆️ : Laat alle apps zien.



<Applicaties>

-  : Installeer of verwijder applicatie.
-  : Rekenmachine
-  : Kalender
-  : Klok en alarm
-  : Beheer contactgegevens.
-  : Beheer emails.
-  : Beheer bestanden.
-  : Beheer bestanden.
-  : Bekijk fotoalbums.
-  : Toegang tot webpagina's.
-  : Speel audiobestanden af.
-  : Werk het systeem online bij.
-  : Zoekmachine
-  : Systeem voorkeuren
-  : Geluidsrecorder
-  : Speel videobestanden af.
-  : Toegang tot webpagina's.

PROBLEMEN OPLOSSEN

Als de Touch computer niet juist functioneert, moet u de onderstaande punten in de genoemde volgorde doornemen om te zien of een mogelijke oplossing wordt genoemd.

1. Verricht de afstellingen die staan beschreven in GEBRUIK VAN DE TOUCH COMPUTER, afhankelijk van het probleem dat u ondervindt. Als de Touch computer geen beeld geeft, zie punt 2.
2. Raadpleeg de volgende overzichten als u geen passend afstellingsonderdeel vindt in GEBRUIK VAN DE TOUCH COMPUTER of als het probleem aanhoudt.
3. Als u een probleem ondervindt dat niet in de overzichten wordt beschreven of als u het probleem niet aan de hand van de overzichten kunt oplossen, moet u de Touch computer niet langer gebruiken en moet u contact opnemen met uw dealer of met iiyama voor verdere assistentie.

Probleem

Controlepunt

- | | |
|-------------------------------|--|
| ① Geen beeld. | <input type="checkbox"/> De spannings-adapter zit stevig vast in de connector.
<input type="checkbox"/> Het netsnoer zit stevig vast in de spannings-adapter.
<input type="checkbox"/> Is het netsnoer goed aangesloten?
<input type="checkbox"/> Staat de Power-schakelaar op ON?
<input type="checkbox"/> Staat er spanning op het stopcontact ? Controleer dit met een ander apparaat.
<input type="checkbox"/> De pinnen van de connectoren zijn niet krom of gebroken. |
| ② Het scherm trilt. | <input type="checkbox"/> Valt het voltage binnen de specificatie van de Touch computer? |
| ③ Geen geluid. | <input type="checkbox"/> Zet het geluid harder.
<input type="checkbox"/> De Mute-functie is UIT. |
| ④ Het touchscherm werkt niet. | <input type="checkbox"/> Het duurt ongeveer 15 seconden of langer om de PCAP touch functie te activeren nadat de stroom is uit- en ingeschakeld. Dit is een normale doorlooptijd. Wacht u alstublieft. |

RECYCLE-INFORMATIE

Voor betere milieubescherming te schikken gelieve uw Touch computer niet.

Gelieve te bezoeken onze website: www.iiyama.com voor Touch computer recycling.

BIJLAGE

Design en specificaties kunnen vooraf en zonder opgave van reden gewijzigd worden.

SPECIFICATIES : ProLite T2234AS-B1 B

Touch-Scherm	Technologie	Projected capacitive 10pt touch
	Licht doorlatendheid	87%
	Hardheid	7H
	Dikte	2,5mm
	Oppervlakteafwerking	Anti-vingerafdruk coating
Afmeting	Categorie	22"
Lcd-scherm	Panel-technologie	IPS
	Afmeting	Diagonaal: 21,5" (54,6cm)
	Pixelafstand	0,247mm H x 0,247mm V
	Helderheid	350cd/m ² (Standaard), 305cd/m ² (Met Touch Paneel)
	Contrastverhouding	1000 : 1 (Standaard: Met Touch Paneel)
	Inkijkhoek	Horizontaal: 178 graden, verticaal: 178 graden (Standaard)
	Reactietijd	>8ms (Grijs tot Grijs)
Aantal kleuren		Ongeveer 16,7M
CPU		Rockchip RK3288, Quad-core Cortex-A17 up to 1,8GHz
GPU		Mail-T760 MP4
Opslag		16GB eMMC
Geheugen		2GB DDR3
Afbeeldingen		LVDS x 1 Resolutie: 1920 x 1080 P-60
Maximale resolutie		1920 x 1080, 2,1 MegaPixels
Externe IO poort		SD x 1, LAN x 1, HDMI(uitgang) x 1, RS232C(uitgang) x 1, USB2.0 x 3, USB2.0(voor OTG) x 1, Optiehaven x 1
OS versie		Android 8.1 zonder GMS
Luidsprekers		2W x 2 (stereo luidsprekers)
Maximum schermformaat		476,0mm W x 267,7mm H / 18,7" W x 10,5" H
Stroombron		12VDC, 4A
Stroom-adapter (Bijgeleverd)		Ingang : 100-240VAC, 50/60Hz of 50-60Hz
Energieverbruik*1		25W standaard, Uit modus: 0,5W maximum
Afmetingen / gewicht		517,5 x 368,5 x 253,5mm / 20,4 x 14,5 x 10,0 " (BxHxD), 6,6kg / 14,5lbs (Exclusief de AC-adapter)
Kantelhoek		Omhoog: 95 graden, Omlaag: 25 graden
Omgevingsvariabelen		Gebruik: Temperatuur 0 tot 40°C / 32 tot 104°F Vochtigheidsgraad 20 tot 80% (geen condensatie) Opslag: Temperatuur -20 tot 60°C / -4 tot 140°F Vochtigheidsgraad 10 tot 90% (geen condensatie)
Goedkeuringen		CE, UKCA, cULus, CCC, EAC, IP65*2

OPMERKING *1 Wanneer de USB-apparaten niet zijn aangesloten.

*2 Voldoet aan de IP65 standaard : Alleen van toepassing op de glazen voorzijde

AFMETINGEN

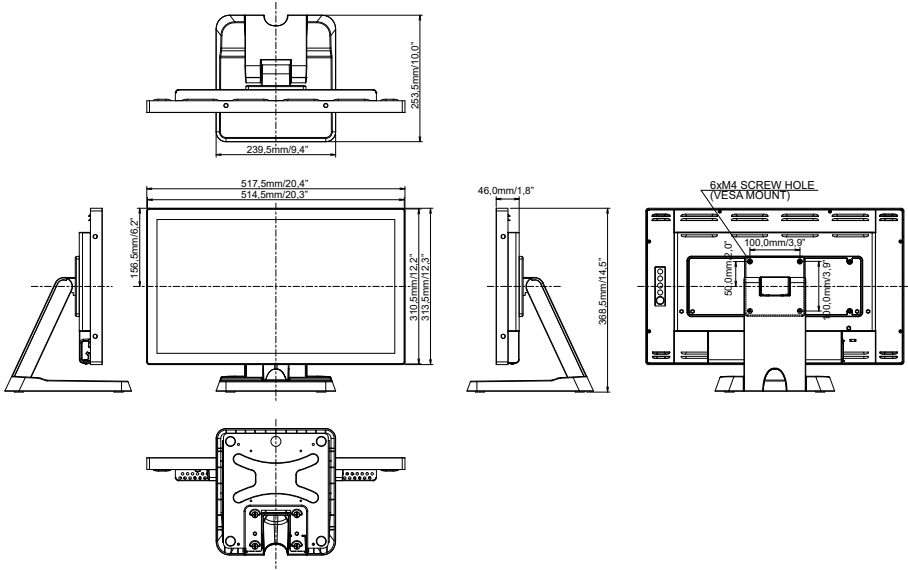

NEDERLANDS