

GEbruikersHANDLEIDING

ProLite

LCD Monitor

ProLite TF3238MSC
ProLite TF4338MSC

NEDERLANDS

Dank u dat u voor deze iiyama LCD monitor heeft gekozen.

Wij raden u aan een paar minuten de tijd te nemen om deze korte maar complete handleiding zorgvuldig door te lezen, voordat u de monitor instaleert en inschakelt. Bewaar deze handleiding goed om later als referentie te gebruiken.

CONFORMITEITSVERKLARING CE-MARKERING

Deze LCD monitor voldoet aan de eisen van EG/EU-richtlijn 2014/30/EU "EMC-richtlijn", 2014/35/EU "Richtlijn ten aanzien van laagspanning" en 2011/65/EU "RoHS-richtlijn".

Let op!

Dit is een "klasse-A" apparaat en zou in een thuisomgeving radio-interferentie kunnen veroorzaken. Indien dit het geval is dient u hiertegen afdoende maatregelen te nemen.

IYYAMA CORPORATION: Wijkemeerstraat 8, 2131 HA Hoofddorp, The Netherlands

Modelnr. : PLT3238, PLT4338

-
- Wij behouden ons het recht voor om specificaties zonder voorafgaand bericht te wijzigen.
 - Alle handelsmerken die in deze gebruikershandleiding worden gebruikt zijn het eigendom van de respectieve eigenaars daarvan.

INHOUDSOPGAVE

VEILIGHEIDSVOORSCHRIFTEN.....	1
VOORZORGSMAATREGELEN	1
SPECIALE OPMERKINGEN OVER LCD MONITOREN.....	3
KLANTENSERVICE	5
REINIGING.....	5
VOORDAT U DE MONITOR GEBRUIKT	6
EIGENSCHAPPEN	6
DE INHOUD VAN HET PAKKET CONTROLEREN.....	6
SPECIALE OPMERKING M.B.T. GEBRUIK VAN HET TOUCH- PANEEL.....	7
BEDIENINGSELEMENTEN EN AANSLUITINGEN : MONITOR.....	8
INSTALLATIE	10
BEDIENINGSELEMENTEN EN AANSLUITINGEN :	
afstandsbediening	12
DE AFSTANDBEDIENING GEREED MAKEN	13
BASISBEDIENING	14
DE MONITOR AANSLUITEN	17
INSTELLING VAN DE COMPUTER.....	19
DE MONITOR GEBRUIKEN	21
INHOUD VAN HET AANPASSINGSMENU	23
SCHERMAANPASSINGEN.....	28
ENERGIEBEHEER	31
PROBLEMEN OPLOSSEN	32
RECYCLE-INFORMATIE	33
BIJLAGE.....	34
SPECIFICATIES : ProLite TF3238MSC.....	34
SPECIFICATIES : ProLite TF4338MSC.....	35
AFMETINGEN : ProLite TF3238MSC	36
AFMETINGEN : ProLite TF4338MSC	36
ONDERSTEUNENDE TIMING.....	37



Wij bevelen recycling van gebruikte producten aan. Neemt u hiervoor contact op met uw dealer of het iiyama service center. Informatie over recycling kunt u verkrijgen via het internet op het volgende adres: <http://www.iiyama.com>
U kunt vanuit hier toegang verkrijgen tot de web pagina's van verschillende landen.

VEILIGHEIDSVOORSCHRIFTEN

VOORZORGSMAATREGELEN

WAARSCHUWING

GEBUIK DE MONITOR NIET ALS U PROBLEMEN VERMOEDT

Als u abnormale verschijnselen opmerkt, zoals rook, vreemde geluiden of dampen, moet u onmiddellijk de stekker van de monitor uit het stopcontact halen en contact opnemen met uw dealer of met iiyama. Het is erg gevaarlijk de monitor nog langer te gebruiken, dit kan brand of elektrische schokken veroorzaken.

VERWIJDER NOOIT DE BEHUIZING

Binnen in de monitor bevinden zich hoogspanningscircuits. Als u de behuizing verwijdert, loopt u het risico op brand of elektrische schokken.

PLAATS GEEN VOORWERPEN IN DE MONITOR

Plaats geen voorwerpen in de monitor en mors geen vloeibare stoffen zoals water in de monitor. Als dit per ongeluk toch gebeurt, moet u onmiddellijk de stekker van uw monitor uit het stopcontact halen en contact opnemen met uw dealer of met iiyama. Als u de monitor gebruikt terwijl er zich een voorwerp in bevindt, kan dit brand, elektrische schokken of schade veroorzaken.

PLAATS DE MONITOR OP EEN VLAK, STABIEL OPPERVLAK

De monitor kan, als hij valt of gevallen is, letsel veroorzaken.

GEBUIK DE MONITOR NIET IN DE BUURT VAN WATER

Gebruik de monitor niet op een plaats waar er water op de monitor terecht kan komen. Dit kan brand of elektrische schokken veroorzaken.

GEBUIK DE OPGEGEVEN VOEDING

Zorg ervoor dat u de monitor alleen gebruikt met de opgegeven voeding. Gebruik van de onjuiste voeding zal defecten veroorzaken en kan brand of elektrische schokken tot gevolg hebben.

BESCHERM DE KABELS

Trek niet aan het netsnoer of de signaalkabel. Zorg ervoor dat deze kabels niet worden geknikt en dat de monitor of andere zware voorwerpen niet op de kabels worden geplaatst. Als een kabel beschadigd is, kan dat brand of elektrische schokken tot gevolg hebben.

ONGUNSTIGE WEERSOMSTANDIGHEDEN

Het is raadzaam om de monitor niet te gebruiken tijdens zware storm. De herhaalde stroomonderbrekingen kunnen defecten veroorzaken. Het is ook raadzaam om tijdens deze omstandigheden de stekker niet aan te raken omdat dit elektrische schokken kan veroorzaken.

PAS OP

PLAATSING

Zet de monitor niet op een plaats waar plotselinge temperatuurschommelingen kunnen optreden, of in vochtige, stoffige of rokerige ruimten. Dit kan brand, elektrische schokken of schade veroorzaken. Vermijd ook ruimten waar de zon of ander licht rechtstreeks op de monitor kan schijnen.

PLAATS DE MONITOR NIET OP EEN GEVAARLIJKE PLEK

Als de monitor niet op een geschikte positie geplaatst is kan de monitor omvallen en letsel tot gevolg hebben. Zorg er ook voor dat er geen zware voorwerpen op de monitor geplaatst worden en zorg ervoor dat kinderen niet aan de kabels kunnen trekken en daardoor letsel oplopen.

ZORG VOOR EEN GOEDE VENTILATIE

Er zijn ventilatie-openingen aangebracht om te voorkomen dat de monitor oververhit raakt. Als de openingen worden afgedekt of als er een voorwerp in de buurt van de openingen wordt geplaatst kan brand ontstaan. Plaats de monitor in verband met de luchtcirculatie ten minste 10 cm (4 inches) van de muur af. Verwijder de kantelvoet niet als u de monitor gebruikt. Als de voet wordt verwijderd, zullen alle ventilatie-openingen aan de achterzijde van de behuizing worden geblokkeerd en zal de monitor oververhit raken. Hierdoor kan brand of schade ontstaan. Als u de monitor gebruikt terwijl deze achterover is gekanteld, op zijn zij ligt of ondersteboven staat, of als de monitor op vloerbedekking of een zachte ondergrond geplaatst wordt, kan ook schade ontstaan.

HAAL DE STEKKERS LOS ALS U DE MONITOR VERPLAATST

Zet de monitor uit en haal de stekker uit het stopcontact en zorg ervoor dat de signaal kabel niet aangesloten zijn als u de monitor verplaatst. Anders kan dit brand of elektrische schokken tot gevolg hebben.

HAAL DE STEKKER UIT HET STOPCONTACT

Om ongelukken te voorkomen is het raadzaam om de stekker van de monitor uit het stopcontact te halen als u de monitor lange tijd niet gebruikt.

TREK AAN DE STEKKER, NIET AAN HET SNOER

Als u het netsnoer of de signaalkabel wilt verwijderen, moet u het snoer altijd bij de stekker vastpakken. Trek nooit aan de kabel zelf, dit kan brand of elektrische schokken veroorzaken.

RAAK DE STEKKER NIET MET NATTE HANDEN AAN

Het in of uit het stopcontact halen van de stekker met natte handen kan elektrische veroorzaken.

ALS U DE MONITOR OP UW COMPUTER PLAATST

Zorg ervoor dat de computer sterk genoeg is om het gewicht van de monitor te dragen, dit schade aan uw computer veroorzaken.

OVERIGE

ERGONOMISCHE AANBEVELINGEN

Om vermoeide ogen te voorkomen, moet u de monitor niet gebruiken tegen een lichte achtergrond of in een donkere ruimte. Voor optimaal comfort moet u de monitor net onder het oogniveau plaatsen en moet de afstand tussen uw ogen en de monitor 40-60 cm zijn. Als u langere tijd achter de monitor zit is het raadzaam om 10 minuten per uur rust te nemen. Continue kijken naar het beeldscherm kan vermoeidheid van de ogen veroorzaken.

SPECIALE OPMERKINGEN OVER LCD MONITOREN

- De volgende verschijnselen zijn normaal en geven geen probleem aan:

- OPMERKING** - Als u de LCD-monitor voor de eerste keer aanzet, kan het voorkomen dat het beeld niet in het weergavegebied past van het type computer dat u gebruikt. In dat geval moet u de beeldpositie instellen.
- Het kan zijn dat de helderheid niet over het hele scherm gelijk is. Dit is afhankelijk van het patroon dat u voor het bureaublad gebruikt.
- Als gevolg van de aard van het LCD scherm is het mogelijk dat er een nabeeld van het vorige scherm blijft staan na verandering van het beeld, wanneer hetzelfde beeld enkele uren zichtbaar is. In dit geval wordt het scherm langzaam hersteld door het beeld te veranderen of de LCD voor enkele uren uit te zetten.

- Is niet ontworpen voor buiten-gebruik.
- Indien een langere dan meegeleverde kabel gebruikt wordt, dan kan dit leiden tot beeldkwaliteitsverlies. De touch-functie wordt niet gegarandeerd bij het gebruik van een USB-kabel die langer is dan 3m.

GEBRUIKSAANWIJZING

Dit product is ontworpen voor optimaal gebruik van 24 uur per dag.

Het scherm is geschikt voor landscape/portrait en tafelblad (face-up) positie. Wanneer het scherm als tafelblad toepassing wordt gebruikt, gebruik dan de ventilator functie.

BEELD INBRANDING

Houd er rekening mee dat LCD-schermen gevoelig zijn voor inbranding. Dit gebeurt wanneer er een beeld langdurig zichtbaar op een scherm blijft. LCD inbranding is niet permanent, maar beelden die constant voor een langere tijd worden getoond, moeten worden vermeden.

Om inbranding tegen te gaan, schakelt u de monitor uit zo lang als het vorige beeld werd getoond. Dus wanneer een beeld 1 uur lang op een monitor wordt getoond en er is bewijs van de resterende afbeelding als 'geest', schakel dan de monitor 1 uur uit om het restbeeld te wissen.

Voor alle LFD schermen, adviseert iiyama bij de weergave van bewegende beelden gebruik te maken van een bewegende schermbeveiliging op gezette tijden wanneer het scherm inactief is. Het scherm kan ook preventief worden uitgeschakeld wanneer het scherm niet wordt gebruikt.

Andere manieren om het risico op inbranding te verkleinen zijn het gebruik van de ventilator-aan functie (indien beschikbaar), of het instellen van lage backlights en lage helderheid.

VOOR LANGDURIG GEBRUIK ALS OPENBAAR SCHERM

■ Inbranding van een LCD-scherm

Wanneer een statisch beeld langdurig wordt weergegeven, kan er door de elektrische lading een spoor van elektroden zichtbaar blijven als 'geest' van het beeld (inbranding).

Beeld inbranding is geen permanent kenmerk.

■ Aanbevelingen

Om inbranden te voorkomen en de levensduur van het scherm te bevorderen, adviseren wij het volgende:

1. Vermijd het langdurig tonen van statische beelden – verander statische beelden in een continue setting
2. Zet de monitor uit wanneer deze niet in gebruik is, hetzij door de afstandsbediening, uitschakeling of tijdsinstellingen
3. Wanneer de monitor in een warme of afgesloten ruimte staat, maak dan gebruik van de koelventilator, schermbeveiliging en lage helderheid instelling.
4. Bij installatie van een scherm wordt uitgegaan van geschikte ventilatie. Airconditioning kan nodig zijn wanneer de omgevingtemperatuur hoog is.
5. Wij raden het gebruik van actieve koeling met ventilatoren aan bij langdurig gebruik of bij hoge omgevingstemperaturen.

KLANTENSERVICE

- OPMERKING** ■ Als u het apparaat voor onderhoud moet retourneren en u de originele verpakking niet meer hebt, moet u het apparaat niet in een andere verpakking versturen. Neem contact op met de dichtstbijzijnde iiyama vestiging of dealer voor advies of vervangende verpakking.

REINIGING

WAAR-SCHUWING

- Als er tijdens het schoonmaken voorwerpen of vloeistoffen in de monitor terecht komen, moet u onmiddellijk de stekker uit het stopcontact halen en contact opnemen met uw dealer of met iiyama.

PAS OP

- Zet om veiligheidsredenen de monitor uit en haal de stekker uit het stopcontact, voordat u de monitor gaat reinigen.

OPMERKING

- Zorg ervoor dat u de beschermlaag van het LCD scherm niet beschadigt door met een hard voorwerp te krabben of te wrijven.
■ Gebruik nooit een van de volgende oplosmiddelen. Hiermee beschadigt u de behuizing en het LCD scherm.

Verdunner	Benzine	Schurende reinigingsmiddelen
Spray-reiniger	Was	Zuur of alkalisch oplosmiddel

- Als de behuizing gedurende een lange periode contact maakt met een product van rubber of plastic, kan dit de verf van de behuizing aantasten.

- BEHUIZING** Vlekken kunt u verwijderen met een doek die licht bevochtigd is met een mild, reinigend oplosmiddel. Veeg de behuizing vervolgens met een zachte droge doek af.

- LCD SCHERM** Periodiek reinigen met een zachte droge doek wordt aanbevolen.
Gebruik geen tissue papier etc. omdat deze het LCD scherm beschadigen.

VOORDAT U DE MONITOR GEBRUIKT

EIGENSCHAPPEN

- ◆ Ondersteunt resoluties tot 1920 x 1080
- ◆ Hoog contrast 3000:1 (Standaard: Zonder Touch-panel) / Helderheid 500cd/m² (Standaard: Zonder Touch-panel) : ProLite TF3238MSC
- ◆ Hoog contrast 3000:1 (Standaard: Zonder Touch-panel) / Helderheid 450cd/m² (Standaard: Zonder Touch-panel) : ProLite TF4338MSC
- ◆ Digital Character Smoothing
- ◆ Automatische instelling
- ◆ Stereo luidsprekers
2 x 8W stereo luidsprekers
- ◆ Plug & Play voldoet aan VESA DDC2B
Functioneert met Windows[®] XP/Vista/7/8/8,1/10
- ◆ Energiebeheer (voldoet aan VESA DPMS)
- ◆ Voldoet aan de VESA montagestandaard (400mm×200mm)
- ◆ Glas met antireflectiecoating

DE INHOUD VAN HET PAKKET CONTROLEREN

De volgende accessoires zitten in het pakket. Controleer of deze zijn meegeleverd bij de monitor. Als iets ontbreekt of beschadigd is, neemt u contact op met uw Iiyama dealer of plaatselijk Iiyama kantoor.

- | | | |
|---------------------------|---------------------|--------------------------|
| ■ Stroomkabel* | ■ HDMI-kabel | ■ DisplayPort-kabel |
| ■ USB-kabel | ■ afstandsbediening | ■ Batterij (2 stuks) |
| ■ IR-verlengkabel | ■ Kabelklem | ■ Veiligheidsinstructies |
| ■ Quick Guide handleiding | | |

PAS OP

* De classificatie van de stroomkabel die wordt geleverd in gebieden met 120V is 10A/125V. Als in uw regio een hogere spanning gebruikelijk is, dan moet een stroomkabel met een classificatie 10A/250V worden gebruikt. De garantie gaat echter verloren in geval van problemen of schade die veroorzaakt is door een stroomkabel die niet is geleverd door Iiyama.

SPECIALE OPMERKING M.B.T. GEBRUIK VAN HET TOUCH-PANEEL

PAS OP

Er kan blijvende schade ontstaan indien een puntig of scherp voorwerp op de touch-laag wordt gebruikt.

Let op: Indien hierdoor schade ontstaat kan het het recht op garantie vervallen.

Wij raden u aan uw vinger of een geleidende rubberen Stylus-pen te gebruiken (punt R8,0 of hoger).

BEDIENINGSELEMENTEN EN AANSLUITINGEN : MONITOR

<Bedieningspaneel aan zijkant>

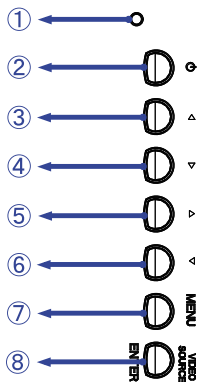

①	Power Indicator	Green	Normaal gebruik
		Orange	Energiebeheer
②		Aan/Uit-schakelaar	
③		Links / - -knop	
④		Rechts / + -knop	
⑤		Omhoog-knop	
⑥		Omlaag-knop	
⑦	MENU	Menu-toets	
⑧	ENTER/ VIDEO SOURCE	Bevestig / Signaalkeuze-toets	

NEDERLANDS

<Vooraanzicht>

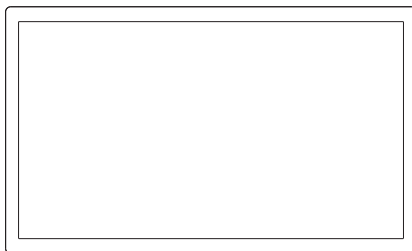

<Achterkant>

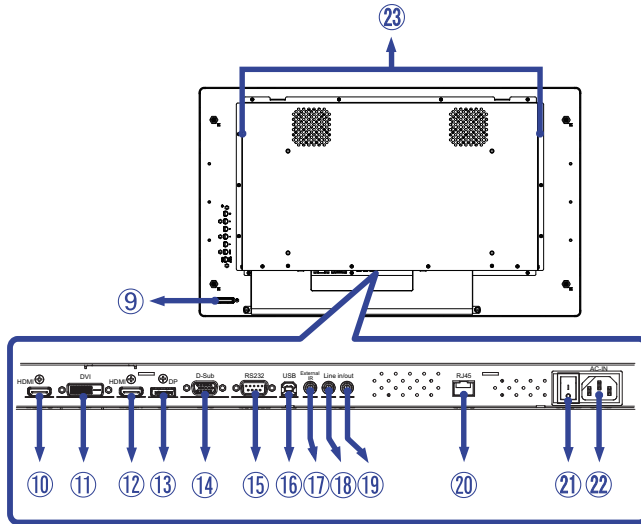

⑨	IR Sensor		Sensor voor afstandsbediening
⑩ ⑫	HDMI	HDMI1 HDMI2	HDMI-aansluiting
⑪	DVI	DVI-D	DVI-D -aansluiting
⑬	DP	DisplayPort	DisplayPort-aansluiting
⑭	D-sub	VGA	VGA-aansluiting
⑮	RS232C	RS232C 9pin	RS232C-aansluiting
⑯	USB	USB Touch	USB -aansluiting
⑰	External IR	Mini jack	IR-aansluiting
⑱	Line In	Mini Jack	Audio-ingang aansluiting
⑲	Line Out *	Mini Jack	Koptelefoon-aansluiting
⑳	RJ45	RJ45	RJ45-aansluiting
㉑	AC SWITCH (ON) / ○ (OFF)	MAIN POWER	Aan/uit schakelaar
㉒	AC IN	AC-INLET	Stroomaansluiting(~ : Wisselstroom) (AC-IN)
㉓	SPEAKERS		Luidsprekers

* Enkel beschikbaar voor HDMI en DisplayPort ingang.

INSTALLATIE

PAS OP

- Volg de instructies van het gebruikte type ophangbeugel. Laat service-handelingen door gekwalificeerd personeel uitvoeren.
- Verplaats de monitor met minstens 2 personen.
- Overtuig uzelf voordat u gaat installeren, dat de betreffende muur bestand is tegen het gewicht van de te installeren monitor met de te gebruiken beugel.

[VESA MUURBEUGEL]

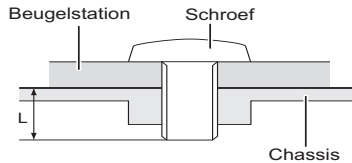

WAAR- SCHUWING

Als u de VESA muurbeugel gebruikt hou dan rekening met de dikte van het beugelstation, Draai de M6 schroef aan met de tussenring gebruik de "L" lengte van 10mm om de monitor vast te maken. Als u de schroef er verder in draait kan dat elektrische schokken of schade veroorzaken door het in contact komen met de elektrische onderdelen binnen in de monitor.

[FAN]

PAS OP

Indien het scherm volledig horizontaal gebruikt wordt (panel wijst naar plafond), dan altijd de ventilatie-functie (FAN) inschakelen!

Indien u deze functie in genoemde positie niet gebruikt, dan verkort u de levensduur van dit LCD-scherm door onnodige en schadelijke opbouw van warmte!

Indien het scherm in een externe behuizing wordt gemonteerd, dan altijd de noodzakelijke koelvoorziening aan de binnenzijde van deze behuizing plaatsen.

Na verloop van tijd hecht zich stof en vuil aan de ventilator. Aangezien dit de ventilatie nadelig beïnvloedt, deze ventilator regelmatig voorzichtig schoonmaken.

[De monitor roteren]

Het is ontworpen voor het gebruik in zowel landschap als portret modus.

• ProLite TF3238MSC

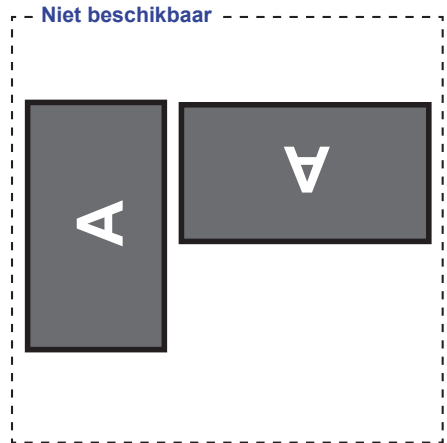
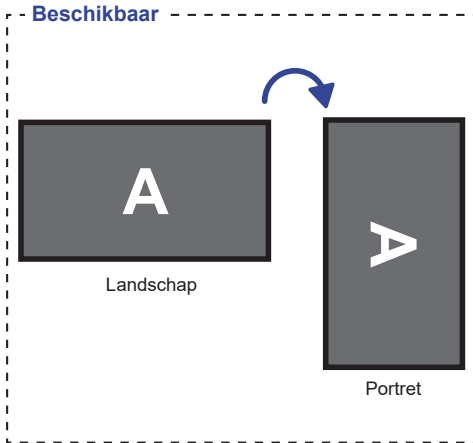

• ProLite TF4338MSC

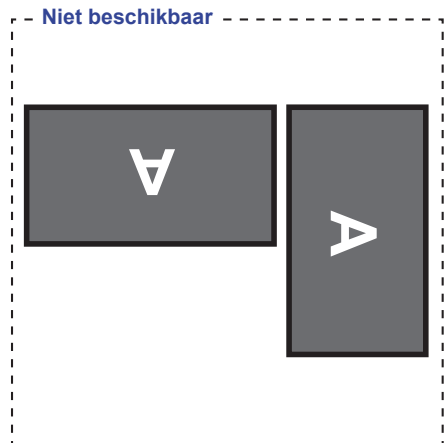
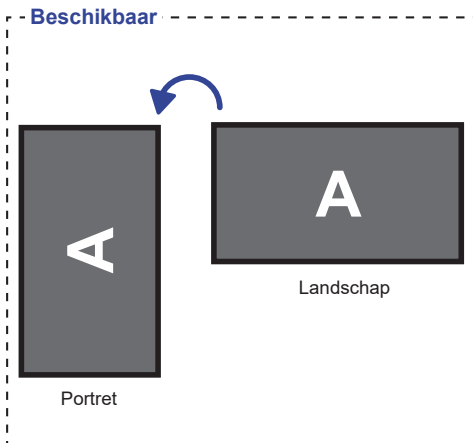

BEDIENINGSELEMENTEN EN AANSLUITINGEN : AFSTANDSBEDIENING

NEDERLANDS

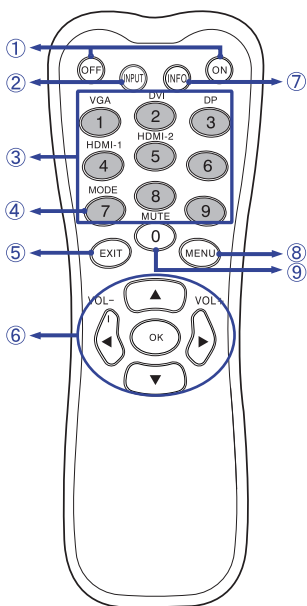

①	ON/OFF	Schakelt de monitor aan of uit.
②	INPUT	Kiest de bron.
③	Number (1-9) / Input source	Functioneert als signaalbron-selector indien Menu niet wordt getoond. (VGA/DVI/HDMI-1/HDMI-2/DP)
④	Number (7) / MODE	Kiest de Picture-modus.
⑤	EXIT	Keert terug naar vorige menu of sluit het OSD-menu af.
⑥	▲▼◀▶	Navigeert door de submenu's en instellingen. ▲: Omhoog-knop ▼: Omlaag-knop ◀: Links-knop ▶: Rechts-knop ◀ (VOLUME-): Zet het geluid zachter. ▶ (VOLUME+): Zet het geluid harder.
	OK	Bevestigt uw keuze of bewaard uw keuzes.
⑦	INFO	Laat bron- en resolutie-informatie zien.
⑧	MENU	Laat het OSD-menu op de monitor zien. Indien dit OSD-menu al getoond wordt, dan leidt deze knop u naar de voorafgaande sub-menu.
⑨	Number (0)/ MUTE	Zet de MUTE-functie aan of uit indien MENU niet wordt getoond.

DE AFSTANDBEDIENING GEREED MAKEN

Voor ingebruikname van de afstandsbediening de 2 batterijen plaatsen.

PAS OP

Gebruik voor de afstandsbediening geen andere batterijen dan degene die in deze handleiding worden genoemd. Gebruik in de afstandsbediening geen oude en nieuwe batterijen tegelijk. Zorg dat de polen overeenkomen met de "+" en "-" aanduidingen in de batterijbehuizing. Gebarsten batterijen of elektrolyten uit batterijen kunnen vlekken, brand of letsel veroorzaken.

- ① Schuif het batterijklepje terug in de richting van de pijl en verwijder de batterijen.

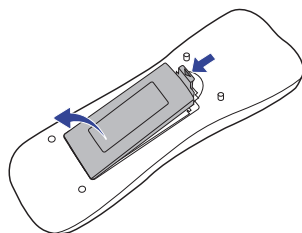

- ② Plaats twee AAA-batterijen met de +/-polen op de aangegeven wijze (staat op de afstandsbediening).

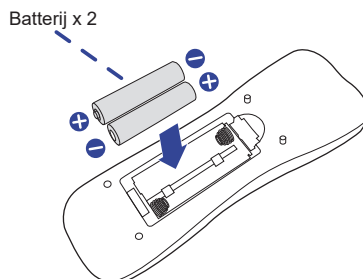

- ③ Herplaats de batterij-klep en schuif deze weer dicht.

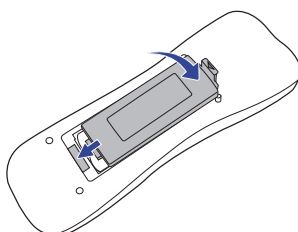

OPMERKING

- Vervang de batterijen als de afstandsbediening vlakbij de monitor niet werkt. Gebruik AAA droge batterijen.
- Gebruik de afstandsbediening door hiermee te wijzen naar de sensor op de monitor.
- Deze monitor werkt alleen als u de meegeleverde afstandsbediening gebruikt. Het gebruik van andere typen afstandsbediening heeft geen zin.
- Lever uw batterijen in bij een milieu-inzamelpunt.

BASISBEDIENING

■ Het aanzetten van de monitor

De monitor is AANGEZET en de power-indicator wordt groen als u de “aan/uit”-knop op uw afstandsbediening heeft ingedrukt. De monitor is UITGESCHAKELD en de aan/uit-indicator wordt nu oranje als u de aan/uit knop op uw afstandsbediening heeft ingedrukt.

OPMERKING

Zelfs indien de monitor, middels het powermanagement of de aan/uit-schakelaar, is uitgezet vraagt de monitor een minime hoeveelheid energie. Haal de stroomkabel uit de wandcontactdoos als u ook dat verbruik wilt voorkomen.

[Monitor]



[Afstandsbediening]

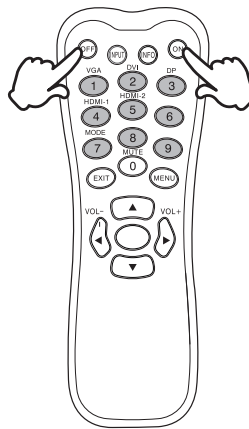

■ Het tonen van instellingen-menu

De menupagina verschijnt op het scherm als u op de MENU-knop indrukt op de monitor of de afstandsbediening drukt.

De menupagina verdwijnt als u opnieuw op de EXIT-knop op u afstandsbediening drukt.

[Monitor]



[Afstandsbediening]

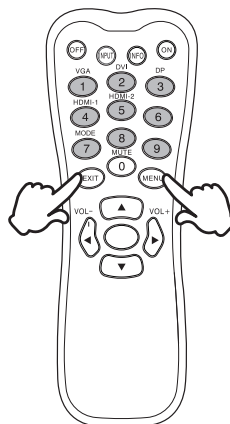

■ De cursor vertikaal verplaatsen

Selecteer de gewenste optie middels de “▲ / ▼”-knop terwijl het betreffende menu wordt getoond.

[Monitor]



[Afstandsbediening]

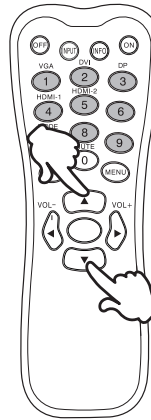

■ De cursor horizontaal verplaatsen

Selecteer de gewenste optie of instelling middels de “◀ / ▶”-knop terwijl het betreffende menu wordt getoond.

[Monitor]



[Afstandsbediening]

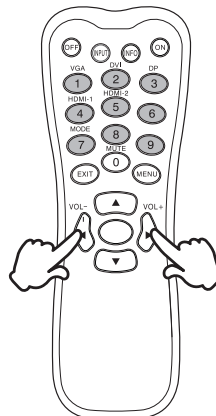

■ **Het volume aanpassen**

Druk op de “◀/▶”-knop op uw afstandsbediening als er geen menu-pagina getoond wordt.

[Monitor]



[Afstandsbediening]

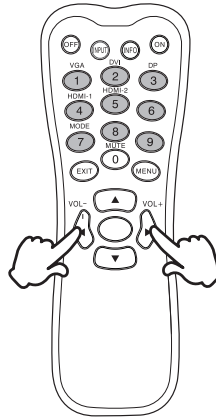

■ **Een signaalbron kiezen**

Druk op de VIDEO SOURCE knop op de monitor of op de INPUT-knop op de afstandsbediening om het signaalinvoer menu weer te geven wanneer de menupagina niet op het scherm wordt weergegeven. Druk op de ▲ / ▼ of de ingangsbron om het ingangssignaal te wijzigen.

[Monitor]



[Afstandsbediening]

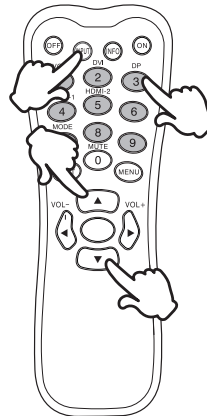

DE MONITOR AANSLUITEN

- ① Controleer of zowel computer als monitor zijn uitgeschakeld.
- ② Sluit de computer aan op de monitor met de signaalkabel.
- ③ Sluit de computer aan op de monitor met de USB-kabel.
- ④ Sluit de stroomkabel eerst op de monitor aan en vervolgens op de stroombron.
- ⑤ De monitor (Aan/uit schakelaar en Aan/uit knop) en computer kunnen nu aangezet worden.

OPMERKING

- De signaalkabel voor het aansluiten van computer en monitor kan verschillen, afhankelijk van het type computer. Een onjuiste verbinding kan zowel monitor als computer ernstig beschadigen. De bij de monitor geleverde kabel is voor een standaard aansluiting. Als een speciale kabel nodig is neemt u contact op met uw iiyama-dealer of plaatselijk iiyama-kantoor.
- Voor aansluiting op Macintoshcomputers, neemt u contact op met uw iiyama-dealer of plaatselijk iiyama-kantoor voor aanschaf van een geschikte adapter.
- Controleer of de schroeven aan beide uiteindes van de signaalkabel zijn vastgedraaid.
- Wacht 5 seconden nadat de USB-kabel aangesloten is waarna de touch-interface klaar is voor gebruik. De touch-interface kan bediend worden met uw stylus, vinger of elk ander (niet krassend en pen-gelijkend) voorwerp.

[Voorbeeld van aansluiting]

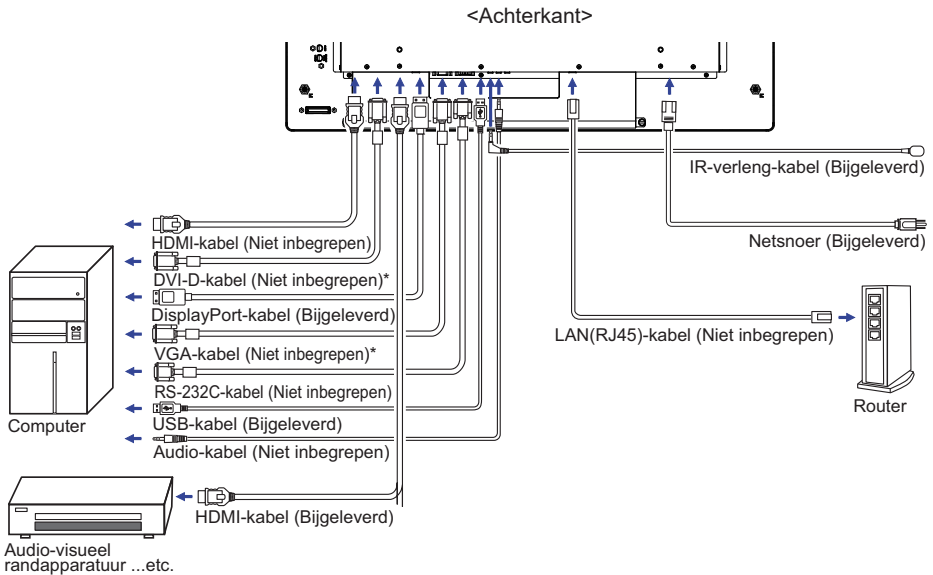

* Kabel wordt niet bij de monitor geleverd. Wanneer u een kabel van slechte kwaliteit gebruikt, kunnen elektromagnetische storingen optreden. Gelieve contact met de iiyama Support Centre in uw eigen land op te nemen, als u de monitor via de VGA of DVI- ingang wenst aan te sluiten.

[Netwerk verbinding]

● Verbinding maken met een LAN

De monitor aansluiten op een lokaal netwerk.

1. Sluit een RJ45-kabel op de corresponderende poort van de monitor en de LAN-switch of router aan.
2. Open het OSD-menu > controlinstelling. Selecteer LAN.
3. Open de volgende OSD-menu instelling > netwerkinstellingen > IP-adres DHCP of handmatig.

Setup

- Als u zich in een DHCP-omgeving bevindt, markeert u de Auto Setup en selecteert u Aan. Als u klaar bent, worden het IP-adres, het subnetmasker, de standaardgateway en de primaire DNS-instellingen weergegeven.
- Als u zich niet in een DHCP-omgeving bevindt, markeert u Auto Setup en selecteert u Uit. Neem contact op met uw ICT-beheerder voor informatie over het IP-adres, het subnetmasker, de standaardgateway en de primaire DNS-instellingen en voer deze dienovereenkomstig in.

● Instellen van de monitor

Zodra u het juiste IP-adres voor uw monitor heeft en de monitor is ingeschakeld of staat in de standby-modus, dan kunt u elke computer op ditzelfde lokale netwerk aansluiten om de monitor te bedienen.

OPMERKING

- Wanneer u de LAN controle in gebruik heeft, is er geen controle over de monitor mogelijk via de RS-232C-aansluiting.
- Het wordt aanbevolen dat u Google Chrome-versies 51.0.2704.103 of een hogere browser versie gebruikt.

1. Voer het IP-adres van de monitor in de adresbalk van uw browser en druk op ENTER.
2. De instellingenpagina wordt weergegeven.

INFORMATIE / BEELD & GELUID / SCHERM / SCHEMA / NETWERK

Network Control

INFORMATION	PICTURE & SOUND	SCREEN	SETTING	SCHEDULE	NETWORK
-------------	-----------------	--------	---------	----------	---------

Information

Display

Model Name: RX-32
 Serial Number: DSDMYXXXXPP0

Status

Power Status: Power On
 Video Source: DVI

Network

IP Address: 192.168.1.202
 Subnet Mask: 255.255.255.0
 Gateway: 192.168.1.1
 Primary DNS: 192.168.1.1
 Secondary DNS: 0.0.0.0
 MAC Address: 44:37:E6:64:04:50

Other Information

Scaler F/W Version: 1.04
 Lan F/W Version: 1.05 Rev6
 Operation Time: 0000122 H

INSTELLING VAN DE COMPUTER

■ Signaaltiming

Verander de waarde in de gewenste signaaltiming zoals aangegeven op pagina 37: ONDERSTEUNENDE TIMING.

■ Windows XP/Vista/7/8/8,1/10 Plug & Play

De iiyama lcd-monitor voldoet aan de DDC2B van de VESA-standaard. De Plug & Play functie werkt op Windows XP/Vista/7/8/8,1/10 door de monitor aan te sluiten op een computer die DDC2B ondersteunt via de geleverde signaalkabel.

Bij installatie op Windows XP: Wellicht heeft uw computer het monitor informatiebestand voor monitors van iiyama nodig. Dit kan via internet worden verkregen via:

<http://www.iiyama.com>

OPMERKING

■ Voor extra informatie over het downloaden van het stuurprogramma voor uw touchscreen kunt u ook terecht op bovenstaande internetpagina.

■ Stuurprogramma's voor monitors zijn meestal niet nodig op besturingssystemen voor Macintosh of Unix. Wilt u meer informatie, neem dan eerst contact op met uw computerdealer.

■ Procedure om de monitor aan te zetten

Zet de Monitor eerst aan, pas dan de computer.

■ MULTI-TOUCH :

Deze monitor voldoet aan de DDC2B VESA-standaard (Plug&play compliant)

De Multi-touch functie wordt door Windows7/8/8,1/10 ondersteund indien de monitor middels USB met de DDC2B-compliant computer is aangesloten.

■ Touch support operation system :

OS versie (Windows)	Windows			
	Win 10	Win8	Win7	XP
Ondersteunende touches	multi-touch			
Note	Windows meegeleverde driver (geen SiS driver noodzakelijk)			Single-touch

OS versie (Linux Distribution)	Android				Linux
	7.0	6.0	5.0 ~ 5.1	4.0 ~ 4.4	
Ondersteunende touches	multi-touch				
Ondersteunende Kernel versie	4.4	3.18	3.0~3.14		3.0~4.4
Note	Driver ondersteund multi-touch				

OS versie (Mac OS)	Mac OS			
	10.9 (Mavericks)	10.10 (Yosemite)	10.11 (El Capitan)	10.12 (Sierra) 10.13 (High Sierra)
Ondersteunende touches	Single-touch			
Note	Vergelijkbaar met Apple Trackpad-gebaren: 2-vingers gebaar: zoom in / uit, veeg 4-vingers gebaar: toon bureaublad	Vergelijkbaar met Apple Trackpad-gebaren: 2-vingers gebaar: zoom in / uit, veeg 4-vingers gebaar: toon bureaublad Ons serviceteam voorziet u van de driver en de bedieningsinstructies.	Vergelijkbaar met Apple Trackpad-gebaren: 2-vingers gebaar: zoom in / uit, veeg 4-vingers gebaar: toon bureaublad Ons serviceteam voorziet u van de driver en de bedieningsinstructies.	Ons serviceteam voorziet u van de driver en de bedieningsinstructies.

DE MONITOR GEBRUIKEN

De iiyama LCD-monitor is voor het beste beeld ingesteld op de ONDERSTEUNENDE TIMING die op pagina 37 te zien is. U kunt het beeld zelf aanpassen via de knoppen zoals hieronder is aangegeven. Voor meer details, zie pagina 28 voor SCHERMAANPASSINGEN.

- 1 Druk op de Knop MENU om de On Screen Display functie in te schakelen. Extra menu-items kunnen worden opgeroepen met de ▲ / ▼ toetsen.



- 2 Selecteer de te wijzigen menu-optie d.m.v. de Knop OK op de afstandsbediening of ENTER-toets op de monitor om in het betreffende menu te komen. Met de ▲ / ▼-toets gaat u vervolgens naar het gewenste item.
- 3 Druk nogmaals op de Knop OK op de afstandsbediening of ENTER-toets op de monitor. Gebruik de ◀ / ▶ toetsen om de gewenste aanpassing of instelling te maken.
- 4 Druk op de knop EXIT om het menu te verlaten, en de gemaakte instellingen worden automatisch opgeslagen.

Wilt u bijvoorbeeld de verticale positie aanpassen, selecteer dan het menu-item "Beeldscherm". Druk nogmaals op de Knop OK op de afstandsbediening. Selecteer vervolgens "Beeldinstellingen" met de ▲ / ▼ toetsen. Druk nogmaals op de Knop OK op de afstandsbediening. Selecteer vervolgens V. Positie met de ▲ / ▼ toetsen.

Gebruik vervolgens de ◀ / ▶ toetsen om de instelling van de verticale positie te veranderen. De V-positie van het algehele beeldscherm verandert dan terwijl u dit doet.

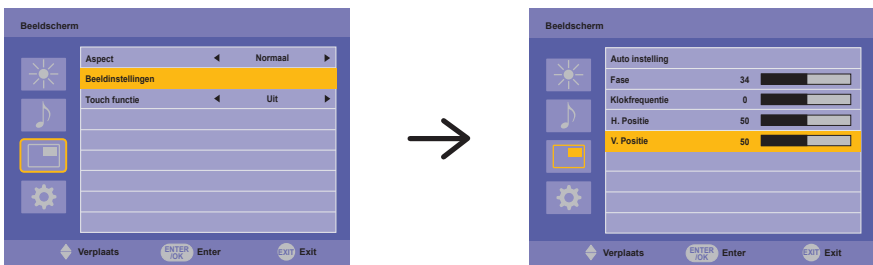

Druk tenslotte op de Knop EXIT, waardoor het aanpassen stopt en de veranderingen in het geheugen worden opgeslagen.

OPMERKING

- De EXIT knop wordt gebruikt om naar het vorige menu item te gaan.
- Alle veranderingen worden automatisch in het geheugen opgeslagen als de OSD verdwijnt. Schakel niet de stroom uit als u het menu gebruikt.
- Aanpassingen voor Beeldpositie, Klok frequentie en Fase worden voor elke signaaltiming opgeslagen. Met uitzondering van deze items, hebben alle andere items slechts één instelling die van toepassing is op alle signaaltings.

[VERGRENDDELINGS MODUS] * Alleen beschikbaar voor Bedieningspaneel.

- **Bedieningspaneel aan zijkant:**

Het blokkeren/vrijgeven van deze knop vindt plaats door gedurende 5 seconden gelijktijdig de [MENU] en ▲ knop ingedrukt te houden indien er geen OSD-menu wordt getoond.

- **Aan/Uit-schakelaar:**

Het blokkeren/vrijgeven van deze Aan/Uit-schakelaar vindt plaats door gedurende 5 seconden gelijktijdig de [MENU] en de [ENTER] knop ingedrukt te houden indien er geen OSD-menu wordt getoond.

- **Afstandsbediening:**

Het blokkeren/vrijgeven van deze externe OSD-console vindt plaats door gedurende 5 seconden gelijktijdig de [MENU] en de ► knop ingedrukt te houden indien er geen OSD-menu wordt getoond.













- **PALM REJECTION FUNCTIE:**

De Palm Rejection functie stelt de gebruiker in staat om de touchscreen te bedienen met de vinger, waarbij de aanrakingen van een groot contactoppervlak worden genegeerd.

Voorbeelden van een "groot contactoppervlak" zijn: palm, duim, elleboog, arm, etc.

Wanneer u het scherm aanraakt met een vinger, wordt de palm-detectie functie geactiveerd en wordt het groot contactoppervlak niet meer herkend.

INHOUD VAN HET AANPASSINGSMENU

Aanpassingsitem		Probleem / Optie		In te drukken knoppen
Beeldmodus*³ Picture Mode	Levendig	Voor het weergeven van beelden van landschappen.		
	Standaard	Toon afbeelding en laat u beeldinstellingen wijzigen in het menu "Beeldinstellingen".		
	Film	Voor film en videomilieu.		
	Gebruikersinstellingen	Toont een afbeelding zoals ingesteld onder Image Settings Adjustments.		
Backlight Backlight	Helderheid van back-light wordt verminderd.			 
Contrast*³ Contrast	Te vaag			
	Te intens			
Helderheid*^{1,3} Brightness	Te donker			
	Te licht			
Verzadiging*² Chroma	Te zwak			
	Te sterk			
Fase Phase	Paarsachtig			
	Groenachtig			
Scherpte Sharpness	Te vaag			
	Te sherp			
Kleurtemperatuur*³ Color Temp.	Koel	Blauwachtig wit		
	Neutraal	Groenachtig wit		
	Warm	Roodachtig wit		
	Gebruikersinstellingen	R	Te weinig Te veel	
G				
B				
Reset Reset	Annuleren	Terug naar menu.		
	OK	Reset alle instellingen in het Beeld-menu.		

*¹ Pas de Helderheid als u het beeldscherm in een donkere kamer gebruikt en het scherm te licht is.

*² Beschikbaar alleen voor de HDMI en DisplayPort ingangen.

*³ Contrast, Helderheid, Kleurtemperatuur en Beeldmodus is niet mogelijk indien Adaptive Contrast actief is.

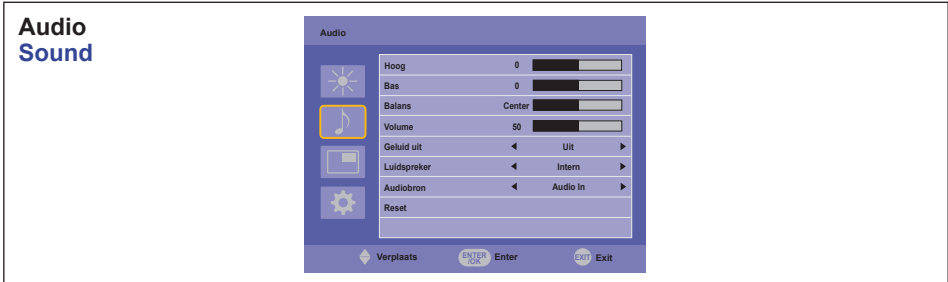







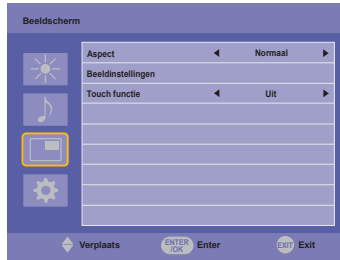















Aanpassingsitem	Probleem / Optie		In te drukken knoppen
Hoog Treble	Te weinig Te veel		
Bas Bass	Te weinig Te veel		
Balans Balance	Linker luidspreker harder. Rechter luidspreker harder.		
Volume Volume	Te zacht Te hard		
Geluid uit Mute	Uit	Geluidsvolume terugzetten naar voorgaande niveau.	
	Aan	Het geluid tijdelijk uitzetten.	
Luidspreker Speaker	Intern	Selecteer de interne speakers.	
	Line-out *	Selecteer de externe luidspreker of hoofdtelefoon.	
Audiobron Audio Source	Auto	Selecteer automatisch de audioinput.	
	Audio-In	Selecteer de Line-In input.	
Reset Reset	Annuleren	Terug naar menu.	
	OK	Reset alle instellingen in het Audio-menu.	

* Enkel beschikbaar voor HDMI en DisplayPort ingang.

Beeldscherm Screen



Aanpassingsitem	Probleem / Optie		In te drukken knoppen
Aspect* ⁵ Aspect	Normaal* ²	Vergroot de foto tot volledig scherm in verticale richting met behoud van hetzelfde aspect ratio.	
	16:10* ¹	Toon alle beeld-bronnen in een 16:10 beeld-verhouding.	
	5:4* ¹	Toon alle beeld-bronnen in een 5:4 beeld-verhouding.	
	4:3* ¹	Toon alle beeld-bronnen in een 4:3 beeld-verhouding.	
	Origineel* ²	Toont de afbeelding 1:1 formaat.	
Beeldinstellingen* ³ Adjust Screen	Auto instelling* ⁴	Annuleren	Terug naar menu.
		OK	Beeldpositie, Klokfrequentie en Fase automatisch aanpassen.
	Fase	Om knipperende tekst of regels te corrigeren.	   
	Klokfrequentie	 Te smal	 
		 Te breed	 
	H. Positie	 Te veel naar links	 
 Te veel naar rechts		 	
V. Positie	 Te laag	 	
	 Te hoog	 	
Touch functie Touch Feature	Uit	Terug naar menu.	
	Aan	OPMERKING Het beeldoverzicht wordt uitgeschakeld om de touch functie te optimaliseren.	

*¹ Beschikbaar alleen voor de HDMI(Video) en DisplayPort ingangen.

*² Beschikbaar alleen voor de VGA en HDMI(PC) ingangen.

*³ Beschikbaar alleen voor de VGA ingang.

*⁴ Voor het beste resultaat gebruikt u de Auto installatie samen met het aanpassingspatroon. Zie pagina 28 voor SCHERMAANPASSINGEN.

*⁵ Als de aanraakfunctie is uitgeschakeld, is deze functie niet beschikbaar.

Overige instellingen Setting

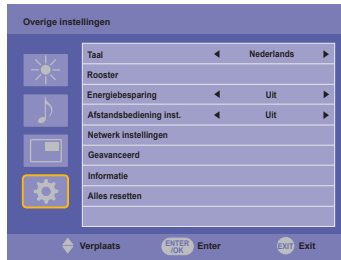

NEDERLANDS

Aanpassingsitem	Probleem / Optie		In te drukken knoppen	
Taal Language	English	Engels	Nederlands	Nederlands
	Français	Frans	Polski	Pools
	Español	Spaans	Русский	Russisch
	Deutsch	Duits	Italiano	Italiaans
Rooster Schedule	Vandaag ^{*1}	Stelt de datum en tijd in. Jaar/Maand/Dag/Uur/Minuut Tijd instellen/Datum instellen		
	Klokweergave	Uit	Klokweergave is uitgeschakeld.	
		Aan	Toon de ingestelde tijd.	
Aan/Uit Timer	Stel in wanneer de monitor aan-/uit moet worden gezet. Uit/Aan(Datum instellen/ Ingangen/Aan Timer/Uit Timer)			
Energiebesparing ^{*2} Power Save	Uit	Energiesparen is uitgeschakeld.		
	Hoog	Alle signaal-bronnen kunnen ingesteld worden op activatie van Power-saving-modus, maar alleen het signaal van VGA kan het scherm laten ontwakken. Wanneer een andere signaal-bron is aangesloten, dient u hiervoor de power-knop te gebruiken.		
Afstandsbediening inst. Control Setting	Uit	Afstandsbediening inst. is uitgeschakeld.		
	RS-232C	Gebruik de RS-232 om de display te bedienen.		
	LAN	Kies deze optie om de display met LAN te bedienen.		
Netwerk instellingen ^{*6} Network Settings	DHCP	Annuleren	Terug naar menu.	
		Uitvoeren	Zodra u verbonden bent, wordt het IP-adres, subnetmaster, standaard gateway, Primary DNS en Secondary DNS-instellingen automatisch weergegeven.	
	Handmatig	Als u geen verbinding hebt, neem contact op met uw IT-beheerder voor informatie over het IP-adres, subnetmaster, standaard gateway, Primary DNS en Secondary DNS-instellingen.		
Geavanceerd Advanced	Auto zoeken	Uit	Auto zoeken is uitgeschakeld.	
		Aan	Vindt automatisch beschikbare signal-bronnen.	
	Auto instelling ^{*3}	Uit	Auto instelling is uitgeschakeld.	
		Aan	Beeldpositie, Klokfrequentie en Fase automatisch aanpassen.	

Overige instellingen Setting



Aanpassingsitem	Probleem / Optie	In te drukken knoppen		
Geavanceerd Advanced	OSD Rotatie	Landschap	Landscape formaat-weergave	
		Portret	Portrait formaat-weergave	
	OSD Info Box	Uit	OSD Info Box is uitgeschakeld.	
		Aan	Indien er geschakeld wordt tussen verschillende signaal-bronnen of qua beeld-timing, dan zal de actuele bron en/of resolutie op het scherm worden getoond.	
	Verh. Contrast	Uit	Normaal contrast	
		Aan	Vergroot contrast	
	DP	Niet van toepassing op dit model.		
	Startlogo	Uit	het iiyama-logo wordt niet getoond als de monitor wordt aangezet.	
		Aan	het iiyama-logo wordt getoond als de monitor wordt aangezet.	
	Tegen beeldretentie	Pixel verschuiving	Uit	Pixel verschuiving is uitgeschakeld.
			Aan	Teken een 4x4 pixelblok op het scherm.
		Witbeeld verschuiving	Stel de weergavetijd van alle witte patronen in de slaapstand (zonder signaal) om inbranden te voorkomen. Uit / 15min / 30min	
Ventilator ^{*4}	Auto	De ventilator gaat automatisch aan wanneer de interne temperatuur van de monitor 60° C graden of hoger bereikt.		
	Uit	Ventilator is uitgeschakeld.		
	Aan	Ventilator is ingeschakeld.		
Informatie Information	Model naam/Bedrijfsduur/Software versie/LAN versie/IP adres ^{*5} OPMERKING Zie de handleiding van de grafische kaart voor meer informatie over het veranderen van resolutie en vernieuwingsfrequentie.			
Alles resetten All Reset	Annuleren	Terug naar menu.		
	OK	Standaardwaarden worden hersteld.		

*1 Stel deze functie in wanneer de Aan/Uit timer wordt gebruikt.

*2 RS-232C kan elke modus uit de energiebesparende stand halen.

*3 Voor het beste resultaat gebruikt u de Auto installatie samen met het aanpassingspatroon. Zie pagina 28 voor SCHERMAANPASSINGEN.

*4 Indien het scherm volledig horizontaal gebruikt wordt (panel wijst naar plafond), dan altijd de ventilatie-functie (FAN) inschakelen!

*5 Het IP adres wordt alleen weergegeven wanneer de LAN is aangesloten.

*6 Kan worden gebruikt wanneer LAN of Control Setting is geselecteerd. DE MONITOR GEBRUIKEN 27

SCHERMAANPASSINGEN

Pas het beeld aan door de onderstaande procedure te volgen om zo het gewenste beeld te krijgen voor de Analoge ingang.

- De schermaanpassingen die in deze handleiding worden beschreven zijn ontworpen om de beeldpositie in te stellen en flikkeringen of onscherp beeld tot een minimum te beperken voor de gebruikte computer.
- De monitor is ontworpen voor de beste prestaties bij een resolutie van 1920 x 1080, en kan de beste prestaties niet leveren op resoluties van minder dan 1920 x 1080 omdat het beeld dan automatisch uitgerekt wordt om op het volledige scherm te passen. Het wordt aanbevolen tijdens normaal gebruik een resolutie van 1920 x 1080 te gebruiken.
- Tekst of regels worden onscherp of onregelmatig qua dikte als het beeld wordt uitgerekt.
- Het is beter om de beeldpositie en frequentie rechtstreeks aan te passen via de bedieningsknoppen van de monitor dan via software of hulpprogramma's op de computer.
- Voer de aanpassingen pas uit na een opwarmperiode van minstens dertig minuten.
- Extra aanpassingen kunnen na de Auto-installatie nodig zijn, afhankelijk van de resolutie en signaaltiming.
- De Auto-installatie werkt niet altijd correct als een ander beeld dan het schermaanpassingspatroon wordt weergegeven. In dit geval is handmatige aanpassing vereist.

Er zijn twee manieren om het scherm aan te passen. Eén manier is de automatische aanpassing voor Positie, Klokfrequentie en Fase. De andere manier is elke instelling handmatig aan te passen. Voer de Auto-installatie uit als de monitor wordt aangesloten op een nieuwe computer of als de resolutie is veranderd. Als na Auto-installatie het beeld flinkt of wazig is, of als het beeld niet op het scherm past, dan zijn handmatige aanpassingen nodig. Beide aanpassingen moeten worden gemaakt met het schermaanpassingspatroon (Test.bmp) dat u van de website van IYAMA kunt halen (<http://www.iyama.com>).

Pas het beeld aan door onderstaande procedure te volgen om het gewenste beeld te krijgen. Deze handleiding legt uit hoe u het beeld kunt aanpassen in Windows® OS.

- ① **Toon het beeld op de optimale resolutie.**
- ② **Gebruik Test.bmp (schermaanpassingspatroon) als bureaubladachtergrond.**

OPMERKING

- Raadpleeg de betreffende documentatie om dit te doen.
- Test.bmp is gemaakt op een resolutie van 1280 x 1024. Stel de schermpositie in als "gecentreerd" in het dialoogvenster van de wallpaper. Als u Microsoft® PLUS! 95/98 gebruikt, annuleer dan de instelling "Achtergrond uitrekken om te passen in het scherm".

[Aanpassingspatroon]

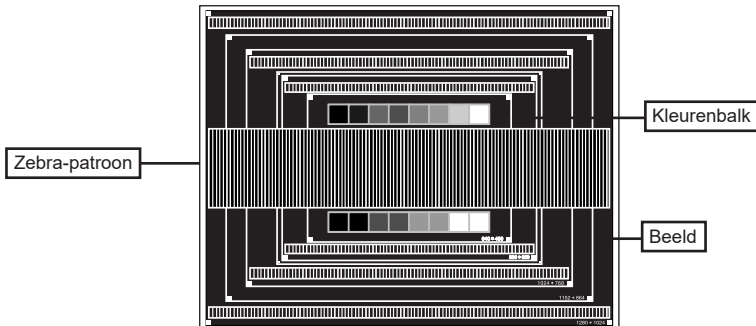

- ③ De Auto-adjust aanpassen.
- ④ Pas het beeld via onderstaande procedure handmatig aan als het beeld flinkt, onscherp is, of als het beeld niet op het scherm past na Auto-installatie.
- ⑤ Pas de V-Positie zodanig aan dat de boven- en onderkant van de afbeelding in het schermgebied past.

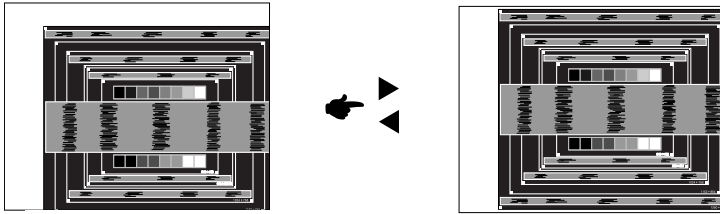

- ⑥ 1) Pas de H-Positie zodanig aan dat de rechterkant van de afbeelding naar de linkerrand van het schermgebied schuift.

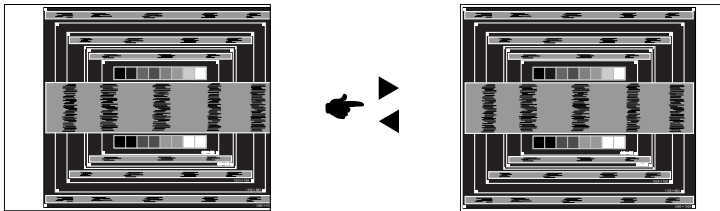

- 2) Rek door de Klokfrequentie aan te passen de rechterkant van de afbeelding uit naar de rechterrand van het schermgebied.

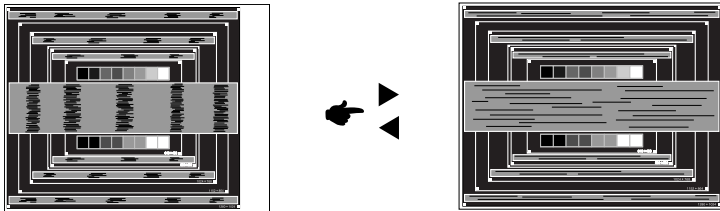

OPMERKING

- Als de linkerkant van de afbeelding afzonderlijk verschuift van de linkerrand van het schermgebied tijdens het aanpassen van de Klokfrequentie, pas dan stappen 1) en 2) aan.
- Een andere wijze om Klokfrequentie te wijzigen is om de verticale zig-zag lijnen in het zebra patroon te corrigeren.
- Het beeld kan knippen tijdens het aanpassen van de Klokfrequentie, H-Beeldpositie en V-Positie.
- In het geval dat de afbeelding groter of kleiner is dan het schermgebied nadat de Klokfrequentie is aangepast, dan herhaalt u de stappen vanaf ③.

- ⑦ Pas de Fase aan om horizontale golfhuis, knippering of wazig beeld in het zebra patroon te corrigeren.

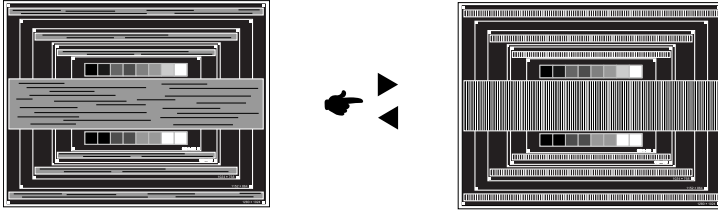

OPMERKING

- In het geval dat een deel van het scherm blijft knippen of wazig blijft, dan herhaalt u stappen ⑥ en ⑦ omdat de Klokfrequentie wellicht niet correct is aangepast. Als het beeld blijft knippen of wazig blijft, zet dan de vernieuwingsfrequentie van de computer lager (op 60Hz) en herhaal de stappen vanaf ③.
- Pas de H-Positie aan indien na de Fase-wijziging de horizontale positie tijdens het aanpassen verschuift.

- ⑧ Pas de Helderheid en Kleur aan om het gewenste beeld te krijgen, maar doe dit pas nadat Klokfrequentie en Fase zijn aangepast. Herstel uw favoriete achtergrond.

ENERGIEBEHEER

De energiebeheerfunctie van dit product voldoet aan de vereisten van VESA DPMS. Indien geactiveerd, vermindert het automatisch onnodige stroomconsumptie van de monitor als de computer niet gebruikt wordt.

Wilt u deze functie gebruiken, dan dient de monitor te worden aangesloten op een computer die voldoet aan VESA DPMS. De wijze waarop energiebeheer van de monitor functioneert wordt hieronder beschreven. De energiebeheerfunctie, waaronder tijdstellingen, wordt ingesteld door het besturingssysteem. Kijk in de handleiding van het besturingssysteem over de instellingen hiervan.

■ Energiebeheermodus

Als de H-sync / V-sync / H en V syncsignalen van de computer zijn uitgeschakeld, schakelt de monitor de Energiebeheermodus in waardoor het stroomverbruik wordt beperkt tot minder dan 1,0W. Het scherm springt op zwart, en de stroomindicator wordt oranje. Als het toetsenbord of muis worden gebruikt verschijnt het beeld na enkele seconden weer uit de Energiebeheermodus.

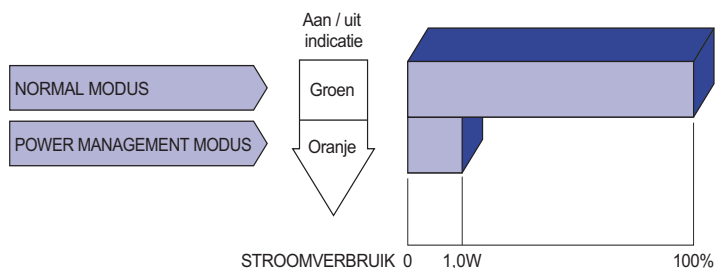

OPMERKING

- Zelfs in de energiebeheermodus verbruikt de monitor electriciteit. Zet de monitor uit met de aan/uit-knop als deze niet wordt gebruikt, zoals 'snachts en in het weekend, om onnodig stroomverbruik tegen te gaan.
- Het is mogelijk dat het videosignaal van de computer is ingeschakeld, zelfs als het H of V syncsignaal zijn uitgeschakeld. In dit geval werkt ENERGIEBEHEER wellicht niet correct.

PROBLEMEN OPLOSSEN

Als de monitor niet juist functioneert, moet u de onderstaande punten in de genoemde volgorde doornemen om te zien of een mogelijke oplossing wordt genoemd.

1. Verricht de afstellingen die staan beschreven in GEBRUIK VAN DE MONITOR, afhankelijk van het probleem dat u ondervindt. Als de monitor geen beeld geeft, zie punt 2.
2. Raadpleeg de volgende overzichten als u geen passend afstellingsonderdeel vindt in GEBRUIK VAN DE MONITOR of als het probleem aanhoudt.
3. Als u een probleem ondervindt dat niet in de overzichten wordt beschreven of als u het probleem niet aan de hand van de overzichten kunt oplossen, moet u de monitor niet langer gebruiken en moet u contact opnemen met uw dealer of met iiyama voor verdere assistentie.

Probleem	Controlepunt
<p>① Geen beeld.</p> <p>(Power-indicator licht niet op.)</p> <p>(Power-indicator is groen.)</p> <p>(Power-indicator is oranje.)</p>	<p><input type="checkbox"/> Is het netsnoer goed aangesloten?</p> <p><input type="checkbox"/> Staat de Power-schakelaar op ON?</p> <p><input type="checkbox"/> Staat er spanning op het stopcontact? Controleer dit met een ander apparaat.</p> <p><input type="checkbox"/> Als de blanco schermbeveiliging actief is, moet u het toetsenbord of de muis aanraken.</p> <p><input type="checkbox"/> IVerhoog het Contrast en/of de Helderheid.</p> <p><input type="checkbox"/> Is de computer ingeschakeld?</p> <p><input type="checkbox"/> Is de signaalkabel goed aangesloten?</p> <p><input type="checkbox"/> Valt de signaaltiming van de computer binnen de specificatie van de monitor?</p> <p><input type="checkbox"/> Als de monitor in de energiebeheer-modus staat, moet u het toetsenbord of de muis aanraken.</p> <p><input type="checkbox"/> Is de computer ingeschakeld?</p> <p><input type="checkbox"/> Is de signaalkabel goed aangesloten?</p> <p><input type="checkbox"/> Valt de signaaltiming van de computer binnen de specificatie van de monitor?</p>
<p>② Het scherm is niet gesynchroniseerd.</p>	<p><input type="checkbox"/> Is de signaalkabel goed aangesloten?</p> <p><input type="checkbox"/> Valt de signaaltiming van de computer binnen de specificatie van de monitor?</p> <p><input type="checkbox"/> Valt het video-uitgangsniveau van de computer binnen de specificatie van de monitor?</p>
<p>③ De schermpositie bevindt zich niet in het midden.</p>	<p><input type="checkbox"/> Valt de signaaltiming van de computer binnen de specificatie van de monitor?</p>
<p>④ Het scherm is te helder of te donker.</p>	<p><input type="checkbox"/> Valt het video-uitgangsniveau van de computer binnen de specificatie van de monitor?</p>
<p>⑤ Het scherm trilt.</p>	<p><input type="checkbox"/> Valt het voltage binnen de specificatie van de monitor?</p> <p><input type="checkbox"/> Valt de signaaltiming van de computer binnen de specificatie van de monitor?</p>
<p>⑥ Geen geluid.</p>	<p><input type="checkbox"/> De audio-apparatuur (computer enz.) staat AAN.</p> <p><input type="checkbox"/> De audiokabel is op de juiste wijze aangesloten.</p> <p><input type="checkbox"/> Zet het geluid harder.</p> <p><input type="checkbox"/> De Mute-functie is UIT.</p> <p><input type="checkbox"/> Het audio-uitvoerniveau van de audioapparatuur komt overeen met despecificaties van de monitor.</p>
<p>⑦ Het geluid staat tehard of te zacht.</p>	<p><input type="checkbox"/> Het audio-uitvoerniveau van de audioapparatuur komt overeen met despecificaties van de monitor.</p>

Probleem

Controlepunt

- | | |
|------------------------------------|--|
| ⑧ Er is een vreemdgeluid te horen. | <input type="checkbox"/> De audiokabel is op de juiste wijze aangesloten. |
| ⑨ Het touch scherm reageert niet. | <input type="checkbox"/> Zit de USB-kabel stevig in de connector?
<input type="checkbox"/> Heeft u de "Touch screen"-driver geïnstaleerd? |
| ⑩ De touch-positie veranderd niet. | <input type="checkbox"/> Heeft u de juiste set up van de kalibratie-functie gekozen? |

RECYCLE-INFORMATIE

Voor betere milieubescherming te schikken gelieve uw monitor niet.

Gelieve te bezoeken onze website: www.iiyama.com/recycleer voor monitor recycling.

BIJLAGE

Design en specificaties kunnen vooraf en zonder opgave van reden gewijzigd worden.

SPECIFICATIES : ProLite TF3238MSC

Touch-Scherm	Technologie	Projected capacitive 12points
	Licht doorlatendheid	84%
	Hardheid	7H
	Dikte	3mm
	Communicatie systeem	USB seriële overdracht
Afmeting	Categorie	32"
Lcd-scherm	Panel-technologie	MVA
	Afmeting	Diagonaal: 32" (80cm)
	Pixelafstand	0,3637mm H × 0,3637mm V
	Helderheid	500cd/m ² (Standaard: Zonder Touch-panel)
	Contrastverhouding	3000 : 1 (Standaard)
	Inkijkhoek	Horizontaal: 178 graden, verticaal: 178 graden (Standaard)
	Reactietijd	8ms (Grijs tot Grijs)
Aantal kleuren	Ongeveer 16,7M	
Synchronisatiefrequentie	Analoog: Horizontaal: 30,0-83,0kHz, verticaal: 50-76Hz Digitaal: Horizontaal: 30,0-83,0kHz, verticaal: 23-76Hz	
Maximale resolutie	1920 × 1080, 2,1 MegaPixels	
Ingangsaansluiting	VGA, DVI-D, HDMI×2, DisplayPort	
Ingang audio-aansluiting	mini jack	
LAN	RJ45	
Seriële poort	RS-232C In	
Plug & Play	VESA DDC2B™	
Ingang synchronisatiesignaal	Aparte sync:TTL, Positief of Negatief	
Ingang videosignaal	Analoog: 0.7Vp-p (Standaard), 75Ω, Positief Digitaal: DVI (Digital Visual Interface standaard Rev. 1,0) compatible Digitaal: HDMI, DisplayPort	
Ingang audiosignaal	Maximaal 2 Vrms	
IR-verleng-aansluiting	mini jack	
Koptelefoon-aansluiting	RCA(L/R)	
Luidsprekers	8W×2 (stereo luidsprekers)	
Maximum schermformaat	698,40mm W × 392,85mm H / 27,5" W × 15,5" H	
Stroombron	100-240VAC, 50-60Hz, 1,2A	
Energieverbruik*	60W standaard, in Energiebeheermodus: 1,0W maximum Energie-efficiëntieklasse: B	
Afmetingen / gewicht	748,5 × 450,0 × 68,0mm / 29,5 × 17,7 × 2,7" (B×H×D), 14,5kg / 31,9lbs	
Omgevingsvariabelen	Gebruik :	Temperatuur 0 tot 40°C / 32 tot 104°F Vochtigheidsgraad 90% (geen condensatie)
	Opslag :	Temperatuur -20 tot 60°C / 4 tot 140° Vochtigheidsgraad 90% (geen condensatie)
Goedkeuringen	CB, CE, CU, TÜV-Bauart, cULus	

OPMERKING * USB-toebehoren / Audio apparatuur zijn niet aangesloten.

SPECIFICATIES : ProLite TF4338MSC

Touch-Scherm	Technologie	Projected capacitive 12points
	Licht doorlatendheid	84%
	Hardheid	7H
	Dikte	3mm
	Communicatie systeem	USB seriële overdracht
Afmeting Categorie		43"
Lcd-scherm	Panel-technologie	IPS
	Afmeting	Diagonaal: 43" (108cm)
	Pixelafstand	0,4902mm H × 0,4902mm V
	Helderheid	450cd/m ² (Standaard: Zonder Touch-panel)
	Contrastverhouding	1100 : 1 (Standaard)
	Inkijkhoek	Horizontaal: 178 graden, verticaal: 178 graden (Standaard)
	Reactietijd	12ms (Grijs tot Grijs)
Aantal kleuren		Ongeveer 16,7M
Synchronisatiefrequentie		Analoog: Horizontaal: 30,0-83,0kHz, verticaal: 50-76Hz Digitaal: Horizontaal: 30,0-83,0kHz, verticaal: 23-76Hz
Maximale resolutie		1920 × 1080, 2,1 MegaPixels
Ingangsaansluiting		VGA, DVI-D, HDMI×2, DisplayPort
Ingang audio-aansluiting		mini jack
LAN		RJ45
Seriële poort		RS-232C In
Plug & Play		VESA DDC2B™
Ingang synchronisatiesignaal		Aparte sync:TTL, Positief of Negatief
Ingang videosignaal		Analoog: 0.7Vp-p (Standaard), 75Ω, Positief Digitaal: DVI (Digital Visual Interface standaard Rev. 1.0) compatible Digitaal: HDMI, DisplayPort
Ingang audiosignaal		Maximaal 2 Vrms
IR-verleng-aansluiting		mini jack
Koptelefoon-aansluiting		RCA(L/R)
Luidsprekers		8W×2 (stereo luidsprekers)
Maximum schermformaat		941,18mm W × 529,41mm H / 37,1" W × 20,8" H
Stroombron		100-240VAC, 50-60Hz, 1,2A
Energieverbruik*		75W standaard, in Energiebeheermodus: 1,0W maximum Energie-efficiëntieklasse: A
Afmetingen / gewicht		987,5 × 587,5 × 68,0mm / 38,9 × 23,1 × 2,7" (B×H×D), 21,6kg / 47,6lbs
Omgevingsvariabelen		Gebruik : Temperatuur 0 tot 40°C / 32 tot 104°F Vochtigheidsgraad 90% (geen condensatie) Opslag : Temperatuur -20 tot 60°C / 4 tot 140° Vochtigheidsgraad 90% (geen condensatie)
Goedkeuringen		CB, CE, CU, TÜV-Bauart, cULus

OPMERKING * USB-toebehoren / Audio apparatuur zijn niet aangesloten.

AFMETINGEN : ProLite TF3238MSC

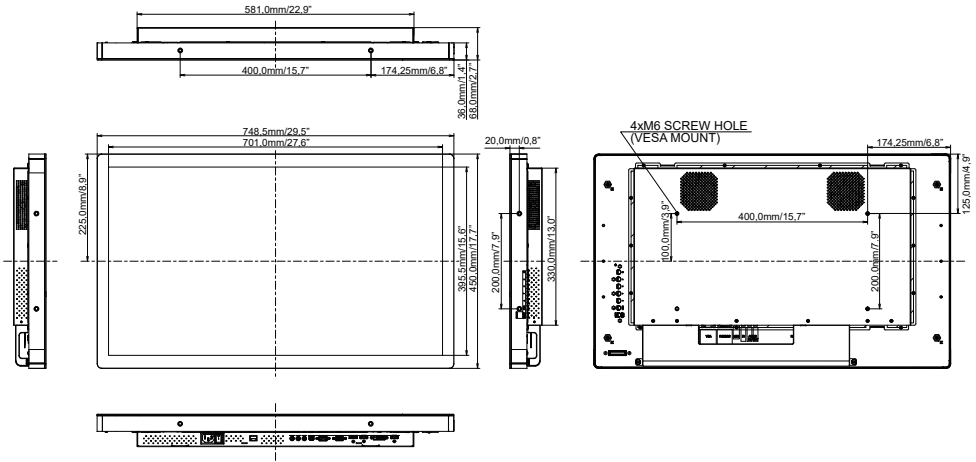

NEDERLANDS

AFMETINGEN : ProLite TF4338MSC

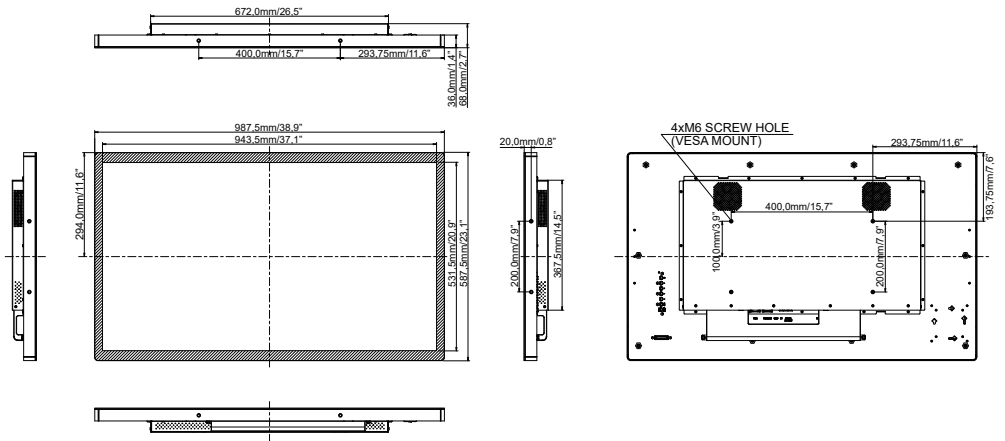

ONDERSTEUNENDE TIMING

Videomodus			Horizontale frequentie	Verticale frequentie	Puntklok
VESA	VGA	640 × 480	31,469kHz	59,940Hz	25,175MHz
		720 × 400	31,467kHz	70,080Hz	28,320MHz
	SVGA	800 × 600	37,879kHz	60,317Hz	40,000MHz
	XGA	1024 × 768	48,363kHz	60,004Hz	65,000MHz
		1280 × 720	44,720kHz	60,000Hz	74,500MHz
	SXGA	1280 × 1024	63,981kHz	60,020Hz	108,000MHz
			79,976kHz	75,025Hz	135,000MHz
	WSXGA+	1680 × 1050	65,290kHz	59,954Hz	146,250MHz
Full HD	1920 × 1080	67,500kHz	60,000Hz	148,500MHz	
SD	480p	60Hz	31,469kHz	59,940Hz	27,000MHz
	576p	50Hz	31,250kHz	50,000Hz	27,000MHz
HD	720p	50Hz	37,500kHz	50,000Hz	74,250MHz
	720p	60Hz	45,000kHz	60,000Hz	74,250MHz
	1080p	24Hz	27,000kHz	24,000Hz	74,250MHz
	1080p	30Hz	33,750kHz	30,000Hz	74,250MHz
	1080p	50Hz	56,250kHz	50,000Hz	148,500MHz
	1080p	60Hz	67,500kHz	60,000Hz	148,500MHz