

# UŽIVATELSKÝ MANUÁL

# *ProLite*

## LCD Monitor

*ProLite XB2788QS*  
*ProLite X2788QS*

Děkujeme moc za výběr iiyama LCD monitoru. Doporučujeme, abyste věnovali několik minut, před instalací zapnutí monitoru, k pečlivému pročtení komplexního návodu. Prosíme, mějte tuto příručku na bezpečném místě pro budoucí použití.

ČESKY

## OZNAČENÍ CE PROHLÁŠENÍ O SHODĚ

Tento LCD monitor je v souladu s požadavky směrnice ES / EU 2014/30/EU "Směrnice EMC", 2014/35/EU "Směrnice pro nízké napětí", 2009/125/ES "ErP směrnice" a 2011/65/EU "RoHS směrnice".

Elektro-magnetická náchylnost byla zvolena na úrovni, která dává správnou funkci v obytných oblastech, podnikání a lehkých průmyslových areálech a malých podnicích, uvnitř i vně budov. Všechna místa pro provoz jsou charakterizována připojením k veřejné síti nízkého napětí napájení.

IYAMA CORPORATION: Wijkmeesterstraat 8, 2131 HA Hoofddorp, The Netherlands

Model No. : PL2788Q



Doporučujeme recyklaci použitého výrobku. Obrat'te se prosím na svého prodejce nebo iiyama servisní středisko. Recyklační informace získané přes internet, pomocí adresy: <http://www.iiyama.com>

Můžete se připojit na webovou stránku různých zemí.

- Vyhrazujeme si právo měnit specifikace bez předchozího upozornění.
- Všechny obchodní známky použité v této uživatelské příručce jsou majetkem příslušných vlastníků.

# OBSAH

PRO VAŠÍ BEZPEČNOST .....	1
BEZPEČNOSTNÍ OPATŘENÍ.....	1
SPECIÁLNÍ POZNÁMKY K LCD MONITORŮM .....	3
ZÁKAZNICKÝ SERVIS.....	3
ČIŠTĚNÍ .....	3
PŘED POUŽITÍM MONITORU.....	4
VLASTNOSTI .....	4
KONTROLA OBSAHU BALENÍ.....	4
MONTÁŽ NA STĚNU .....	5
MONTÁŽ A ODSTRANĚNÍ ZÁKLADNY : ProLite XB2788QS .....	6
MONTÁŽ A ODSTRANĚNÍ ZÁKLADNY : ProLite X2788QS.....	7
OVLÁDACÍ PRVKY A KONEKTORY : ProLite XB2788QS.....	8
OVLÁDACÍ PRVKY A KONEKTORY : ProLite X2788QS .....	9
PŘIPOJENÍ MONITORU : ProLite XB2788QS.....	10
PŘIPOJENÍ MONITORU : ProLite X2788QS .....	11
NASTAVENÍ POČÍTAČE .....	12
NASTAVENÍ VÝŠKY A POZOROVACÍHO ÚHLU :	
ProLite XB2788QS .....	12
NASTAVENÍ POZOROVACÍCH ÚHLŮ : ProLite X2788QS .....	13
OVLÁDÁNÍ MONITORU .....	14
NASTAVENÍ OBSAHU MENU .....	15
POWER MANAGEMENT FUNKCE .....	21
ŘEŠENÍ PROBLÉMŮ .....	22
INFORMACE O RECYKLACI.....	23
PŘÍLOHA .....	24
SPECIFIKACE : ProLite XB2788QS .....	24
SPECIFIKACE : ProLite X2788QS.....	25
ROZMĚRY : ProLite XB2788QS .....	26
ROZMĚRY : ProLite X2788QS.....	26
ODPOVÍDAJÍCÍ ČASOVÁNÍ .....	27

# PRO VAŠÍ BEZPEČNOST

## BEZPEČNOSTNÍ OPATŘENÍ

### VAROVÁNÍ

#### **PŘESTANTĚ POUŽÍVAT MONITOR V PŘÍPADĚ JAKÝCHKOLIV PROBLÉMŮ**

Pokud si všimnete jakýchkoli abnormálních jevů, jako je kouř, zvláštní zvuk nebo zplodiny, odpojte monitor a ihned se obraťte na svého prodejce nebo iiyama servisní středisko. Další použití může být nebezpečné a může způsobit požár nebo úraz elektrickým proudem.

#### **NIKDY NEDEMOLUJTE KRYT DISPLEJE**

Vysokonapěťové obvody uvnitř monitoru. Demontáží krytu se můžete vystavit nebezpečí požáru nebo úrazu elektrickým proudem.

#### **NIKDY NEVKLÁDEJTE NĚJAKÉ PŘEDMĚTY DO MONITORU**

Nepokládejte žádné pevné předměty nebo kapaliny, jako je voda do monitoru. V případě nehody, okamžitě monitor odpojte a obraťte se na svého prodejce nebo iiyama servisní středisko. Používání monitoru s jakýmkoliv předmětem uvnitř může způsobit požár, úraz elektrickým proudem nebo poškození.

#### **UMÍSTĚTE MONITOR NA ROVNÝ A STABILNÍ POVRCH**

Monitor může způsobit zranění, pokud spadne.

#### **NEPOUŽÍVEJTE MONITOR V BLÍZKOSTI ZDROJE VODY**

Nepoužívejte monitor, kde může být postříkán vodou či polit vodou. Může to způsobit požár nebo úraz elektrickým proudem.

#### **POUŽÍVEJTE JEN PODPOROVANÝ NAPÁJECÍ ZDROJ**

Ujistěte se, že monitor je používám pouze s určeným napájením. Použití nesprávného napětí může způsobit poruchu a může způsobit požár nebo úraz elektrickým proudem.

#### **CHRAŇTE KABELY**

Netahejte, neohýbejte napájecí a datový kabel. Nepokládejte na monitor nebo na kabely žádné jiné těžké předměty. V případě poškození, kabely mohou způsobit požár nebo úraz elektrickým proudem.

#### **NEPŘÍZIVÉ POVĚTRNOSTNÍ PODMÍNKY**

Není vhodné používat monitor při těžké bouřce, může to způsobit poruchu. Také se doporučuje, abyste se nedotýkali zástrčky. Mohlo by dojít k úrazu elektrickým proudem.

## UPOZORNĚNÍ

### MÍSTO INSTALACE

Neinstalujte monitor, kde může dojít k náhlým změnám teploty, nebo ve vlhkém, prašném nebo zakouřeném prostředí, protože by mohlo dojít k požáru, úrazu elektrickým proudem nebo poškození. Měli byste se také vyhnout místům, kde slunce svítí přímo na monitoru.

### NEUMISŤUJTE MONITOR DO NEBEZPEČNÝCH POZIC

Monitor se může převrhnout a způsobit zranění, pokud není vhodně umístěn. Dále se ujistěte, že nemáte na monitoru položené nějaké těžké předměty, a že všechny kabely jsou vedeny tak, že děti za ně nemohou tahat a způsobit si zranění.

### DODRŽENÍ VENTILACE VZDUCHU

Ventilační otvory ochraňují monitor před přehřátím. Zakrytí otvorů může způsobit požár. Chcete-li zabezpečit dostatečnou cirkulaci vzduchu, umístěte monitor alespoň 10 cm (nebo 4 palce) od všech stěn. Nikdy při provozu monitoru neodjímejte podstavec. Pokud je stojan odstraněn, větrací otvory na zadní straně skříně budou zakryty a monitor se může přehřívat. To může způsobit požár nebo poškození. Při ovládání monitoru na zádech, boku, vzhůru nohama nebo na koberci či jiném měkkém materiálu, může také dojít k poškození.

### ODPOJTE KABELY PŘI MANIPULACI S MONITOREM

Když přesouváte monitor, vypněte síťový vypínač, odpojte monitor a ujistěte se, zda je signálový kabel odpojen. Pokud monitor neodpojíte, může dojít k požáru nebo úrazu elektrickým proudem.

### ODPOJTE MONITOR ZE ZÁSUVKY

Pokud monitor nepoužíváte delší dobu, je doporučeno jej odpojit z elektrické sítě, aby se zabránilo nehodám.

### DRŽTE ZÁSTRČKU PŘI ODPOJOVÁNÍ

Chcete-li odpojit napájecí kabel nebo signálový kabel, tahejte vždy za zástrčku. Nikdy netahejte za samotný kabel, může to způsobit požár nebo úraz elektrickým proudem.

### NEDOTÝKEJTE SE ZÁSTRČKY MOKRÝMA RUKAMA

Při vytahování nebo zastrčení zástrčky mokřýma rukama, může dojít k úrazu elektrickým proudem.

### PŘI INSTALACI MONITORU NA VAŠEM POČÍTAČI

Ujistěte se, že počítač je dostatečně silný, aby unesl hmotnost monitoru, jinak může dojít k poškození počítače.

### OPATRNĚ! CHRAŇTE SVÉ RUCE A PRSTY

- Dávejte pozor, abyste si neporanili prsty nebo ruce, když měníte výšku nebo úhel.
- Ke zranění může dojít, pokud nezabráníte kontaktu prstu a základny displeje, při nastavování výšky. (Jen pro výškově nastavitelné modely.)

### POZNÁMKA PRO POUŽITÍ 24/7

Tento produkt není speciálně určen pro použití 24/7 ve všech prostředích.

## OSTATNÍ

### ERGONOMICKÉ DOPORUČENÍ

Chcete-li odstranit únavu očí, neprovozujte monitor proti jasnému pozadí nebo v tmavé místnosti. Pro optimální pohodlí při sledování by monitor měl být těsně pod úrovní očí a ve vzdálenosti 40 - 60 cm (16-24 palec) od vašich očí. Při používání monitoru delší dobu se doporučuje přestávka deset minut každou hodinu, protože dlouhodobý pohled na obrazovku může způsobit únavu očí.

2 PRO VAŠÍ BEZPEČNOST

## SPECIÁLNÍ POZNÁMKY K LCD MONITORŮM

Následující symptomy jsou normální u LCD monitorů a neznamenají problém.

- POZNÁMKA**
- Při prvním zapnutí LCD monitoru se nemusí obraz vejít na displej, protože typ počítače má nastavenou jinou pozici. V tomto případě nastavte pozici obrazu do správné polohy.
  - Můžete zjistit mírně nerovnoměrný jas na obrazovce v závislosti na pracovní ploše, kterou používáte.
  - Vzhledem k povaze LCD obrazovky, může přetrvat vjem původní obrazovky i po přepnutí obrazu, když je stejný obraz zobrazen hodiny. V tomto případě lze obrazovku obnovovat pomalu změnou obrazu nebo vypnutím na několik hodin.

## ZÁKAZNICKÝ SERVIS

- POZNÁMKA**
- Máte-li vrátit přístroj do servisu a originální balení bylo zničeno, obraťte se prosím na svého prodejce nebo iiyama servisní středisko pro radu nebo náhradního balení.

## ČIŠTĚNÍ

- VAROVÁNÍ**
- Pokud při čištění dostanou materiály nebo kapaliny, jako je voda, do monitoru, okamžitě odpojte napájecí kabel a obraťte se na svého prodejce nebo iiyama servisní středisko.

- UPOZORNĚNÍ**
- Z bezpečnostních důvodů vypněte hlavní vypínač a odpojte monitor před čištěním.

- POZNÁMKA**
- Pro ochranu LCD panelu, nepoškrábejte nebo neatírejte obrazovku tvrdými předměty.
  - Nikdy nepoužívejte některé z následujících silných rozpouštědel. Ty mohou poškodit kryt a LCD displej.

Ředidlo	Spreji
Benzín	Vosk
Abrazivní čistič	Kyselé nebo alkalické rozpouštědlo

- Dotýkáním se krytu produkty vyrobenými z pryže nebo plastu po delší dobu, může dojít k degeneraci nebo ztráty barvy na krytu.

**KRYT MONITORU** Skvrny lze odstranit hadříkem lehce navlhčeným ve slabém saponátu. Poté otřete kryt jemným suchým hadříkem.

**LCD OBRAZOVKA** Doporučuje se pravidelné čištění měkkým suchým hadříkem.

# PŘED POUŽITÍM MONITORU

## VLASTNOSTI

- ◆ Podporuje rozlišení až 2880 × 1620 (Nativní rozlišení 2560 × 1440)
- ◆ Vysoký kontrast 1000:1 (typický), Adv. Kontrast funkce k dispozici / Jas 350cd/m<sup>2</sup> (typický) / Doba odezvy 5ms (šedá-šedá)
- ◆ Podpora AMD FreeSync™ Technologie (přes HDMI/DisplayPort vstup)
- ◆ Flicker Free
- ◆ Blue Light Reducer
- ◆ Digitální vyhlazování znaků
- ◆ Stereo reproduktory  
2 × 2,5W Stereo reproduktory
- ◆ Plug & Play VESA DDC2B RoHS  
v souladu Windows® Vista/7/8/8,1/10
- ◆ Power Management (v souladu s VESA DPMS)
- ◆ v souladu VESA Standard (100mm x 100mm)
- ◆ Kensington-lock™

## KONTROLA OBSAHU BALENÍ

Následující doplňky jsou součástí balíku. Zkontrolujte, zda jsou uzavřeny s monitorem. Pokud něco chybí nebo jsou poškozeny, obraťte se na prodejce nebo na regionální iiyama kancelář.

- |                                 |   |                     |
|---------------------------------|---|---------------------|
| ■ Napájecí kabel * <sup>1</sup> | ■ HDMI kabel                                      | ■ DisplayPort kabel |
| ■ Základna stojanu              | ■ Šroub pro upevnění stojanu (3ks) * <sup>2</sup> |                     |
| ■ Bezpečnostní příručka         | ■ Rychlý průvodce                                 |                     |

## UPOZORNĚNÍ

\*<sup>1</sup> Napájecí kabel uzavřený v 120V oblasti je 10A/125V. Pokud používáte napájení vyšší než toto, pak musí být použit napájecí kabel 10A / 250V. Nicméně, všechny garance a záruky jsou neplatné pro případné problémy nebo škody způsobené napájecím kabelem, který není součástí balení iiyama.

\*<sup>2</sup> Příslušenství pro ProLite XB2788QS.

## MONTÁŽ NA STĚNU

- VAROVÁNÍ**
- Při použití montáže na stěnu utáhněte šroub M4 s podložkou, jejíž "L" délka je 7 mm pro upevnění monitoru. Použitím delšího šroubu by mohlo dojít k úrazu elektrickým proudem nebo k poškození, protože může dojít ke kontaktu s elektrickými součástkami uvnitř monitoru.
  - Zkontrolujte, zda zeď nebo strop unese váhu monitoru před jeho montáží.

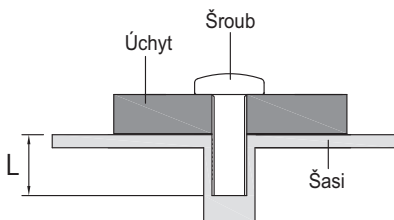



## MONTÁŽ A ODSTRANĚNÍ ZÁKLADNY : ProLite XB2788QS

### UPOZORNĚNÍ

- Položte monitor na stabilní povrch. Monitor může způsobit zranění nebo škodu, pokud spadne.
- Nevystavujte monitor velkým tlakům. Mohlo by dojít k poškození.
- Před demontáží nebo instalací odpojte monitor, aby nedošlo k úrazu elektrickým proudem nebo poškození.

### <Instalace>

- ① Dejte kus měkkého hadříku na stůl předem, aby se zabránilo poškrábání monitoru. Položte monitor na stůl přední stranou dolů.
- ② Uchopte monitor a zatlačte do základny stojanu.
- ③ Použijte "křídlovou matici" k zajištění základny stojanu.

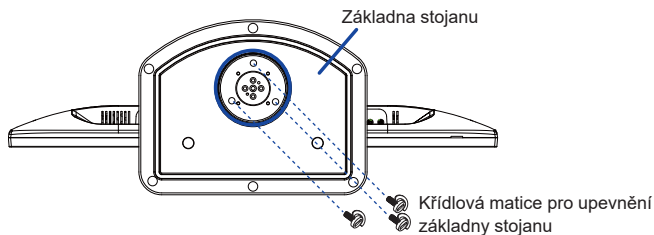

### <Demontáž>

- ① Dejte kus měkkého hadříku na stůl předem, aby se zabránilo poškrábání monitoru. Položte monitor na stůl přední stranou dolů.
- ② Odstraňte "křídlový šroub" ze základny a sloupce monitoru.

ČESKY

### <Zarážka>

Položte monitor na rovný povrch. Stiskněte zárážku na zadní straně stojanu, zatímco tlačíte monitor nahoru. Je nutná pozornost, monitor je natlačen na pružinu a stojan se může rychle roztáhnout.

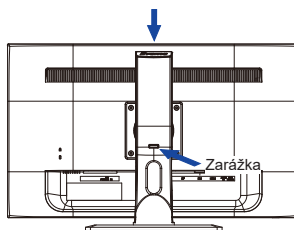

## MONTÁŽ A ODSTRANĚNÍ ZÁKLADNY : ProLite X2788QS

### UPOZORNĚNÍ

- Položte monitor na stabilní povrch. Monitor může způsobit zranění nebo škodu, pokud spadne.
- Nevystavujte monitor velkým tlakům. Mohlo by dojít k poškození.
- Před demontáží nebo instalací odpojte monitor, aby nedošlo k úrazu elektrickým proudem nebo poškození.

### <Instalace>

- ① Dejte kus měkkého hadříku na stůl předem, aby se zabránilo poškrábání monitoru. Položte monitor na stůl přední stranou dolů.
- ② Uchopte monitor a zatlačte do stojanu, dokud nezapadne a není zajištěný.

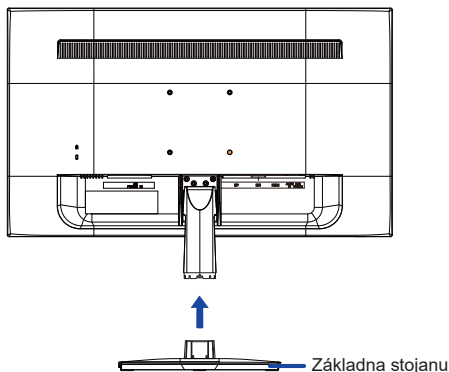

### <Demontáž>

- ① Dejte kus měkkého hadříku na stůl předem, aby se zabránilo poškrábání monitoru. Položte monitor na stůl přední stranou dolů.
- ② Stiskněte a podržte háčky dovnitř a vytáhněte základnu stojanu.

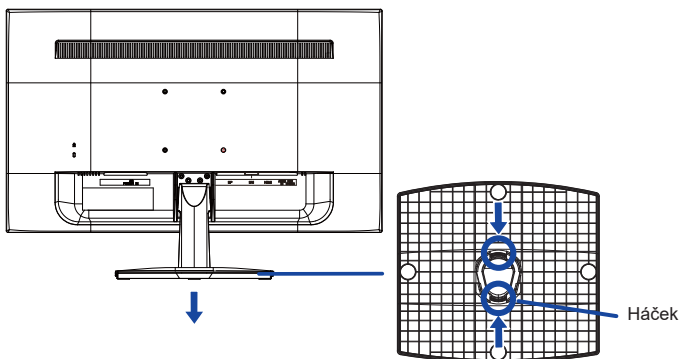

## OVLÁDACÍ PRVKY A KONEKTORY : ProLite XB2788QS

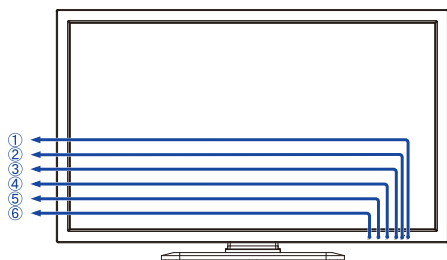

<Přední>

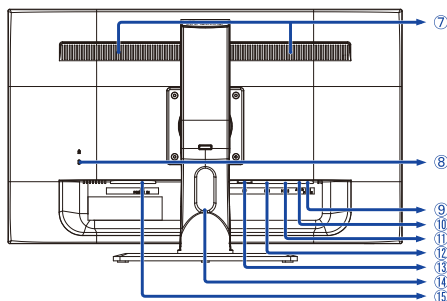





<Zadní>

- ① Vypínač (  )
- ② Indikátor napájení

**POZNÁMKA**

Modrá: Normální provoz  
Orange: Power Management

- ③ Vstup / Výběr tlačítko (INPUT/SELECT) \*
- ④ Nahoru / Nastavení Audio tlačítko (  /  ) \*
- ⑤ Dolů / i-Style Mode tlačítko (  /  ) \*
- ⑥ MENU tlačítko (MENU/EXIT)
- ⑦ Reproduktory
- ⑧ Kensington-lock™

**POZNÁMKA**

Můžete připevnit bezpečnostní zámek a kabel, aby se zabránilo přemístění monitoru počítače bez Vašeho svolení.

- ⑨ Konektor pro sluchátka (EARPHONE)
- ⑩ Audio konektor (AUDIO IN)
- ⑪ HDMI konektor (HDMI)
- ⑫ DVI-D 24pin konektor (DVI)
- ⑬ DisplayPort konektor (DP)
- ⑭ Otvor pro kabely
- ⑮ AC konektor (  : Střídavý proud ) (AC POWER IN)

\* Můžete přeskočit položky Menu a zobrazit stupnici přímo.



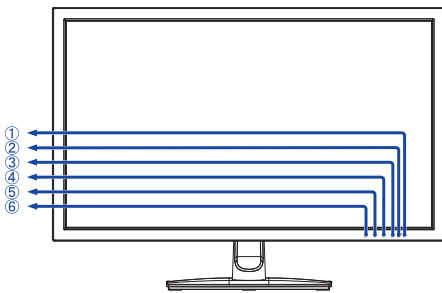

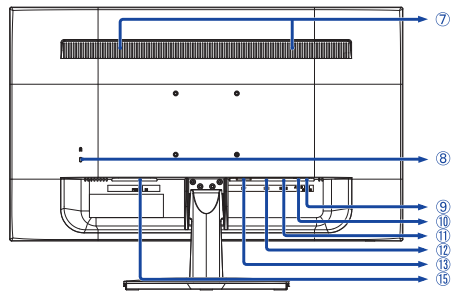

## OVLÁDACÍ PRVKY A KONEKTORY : ProLite X2788QS



<Přední>



<Zadní>

- ① Vypínač (  )
- ② Indikátor napájení  
**POZNÁMKA** Modrá: Normální provoz  
Orange: Power Management
- ③ Vstup / Výběr tlačítko (INPUT/SELECT) \*
- ④ Nahoru / Nastavení Audio tlačítko (  /  ) \*
- ⑤ Dolů / i-Style Mode tlačítko (  /  ) \*
- ⑥ MENU tlačítko (MENU/EXIT)
- ⑦ Reproduktory
- ⑧ Kensington-lock™  
**POZNÁMKA** Můžete připevnit bezpečnostní zámek a kabel, aby se zabránilo přemístění monitoru počítače bez Vašeho svolení.
- ⑨ Konektor pro sluchátka (EARPHONE)
- ⑩ Audio konektor (AUDIO IN)
- ⑪ HDMI konektor (HDMI)
- ⑫ DVI-D 24pin konektor (DVI)
- ⑬ DisplayPort konektor (DP)
- ⑭ AC konektor (  : Střídavý proud) (AC POWER IN)

\* Můžete přeskočit položky Menu a zobrazit stupnici přímo.

## PŘIPOJENÍ MONITORU : ProLite XB2788QS

- 1 Ujistěte se, že počítač i monitor jsou vypnuté.
- 2 Připojte počítač k monitoru pomocí odpovídajícího kabelu.
- 3 Připojte monitor k audio zařízení s audio kabelem pro připojení k počítači, při použití zvukových funkcí.
- 4 Připojte napájecí kabel k monitoru a poté do elektrické sítě.
- 5 Zapněte monitor a počítač.

### POZNÁMKA

- Signální kabely pro připojení počítače a monitoru se mohou lišit v závislosti na typu použitého počítače. Nesprávné připojení může způsobit vážné poškození jak na monitoru, tak i na počítači. Kabel, který je dodán s monitorem, je určen pro standardní konektor. Pokud je zapotřebí speciální kabel, obraťte se na místního prodejce nebo regionální iiyama kancelář.
- Pro připojení k počítači Macintosh, obraťte se na místního prodejce nebo regionální iiyama kancelář pro výběr vhodného adaptéru.
- Ujistěte se, že jste utáhli prsty šrouby na obou koncích kabelu signálu.

[Příklad připojení]

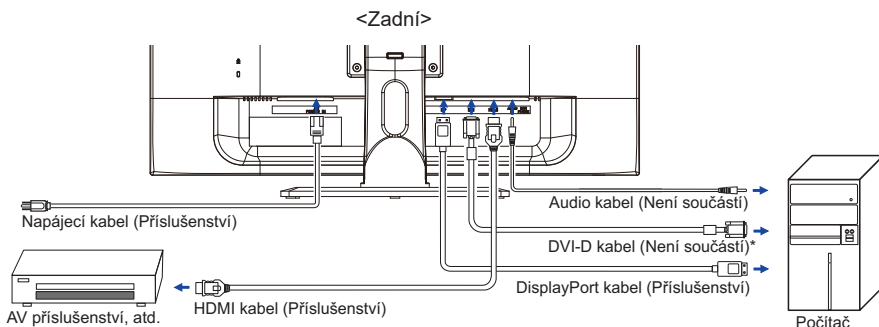

\* DVI dual-link kabel není součástí dodávky monitoru. Pokud používáte DVI dual-link kabel nízké kvality, může dojít k elektromagnetickému rušení. Obráťte se prosím na servisní středisko iiyama ve Vaší zemi, pokud se chcete připojit monitor přes DVI vstup.

### [ Shromážděte kabely ]

- 1 Vložte kabely přes kabelový otvor.
- 2 Shromážděte kabely na zadní straně stojanu.

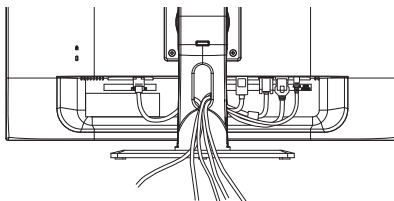

## PŘIPOJENÍ MONITORU : ProLite X2788QS

- 1 Ujistěte se, že počítač i monitor jsou vypnuté.
- 2 Připojte počítač k monitoru pomocí odpovídajícího kabelu.
- 3 Připojte monitor k audio zařízení s audio kabelem pro připojení k počítači, při použití zvukových funkcí.
- 4 Připojte napájecí kabel k monitoru a poté do elektrické sítě.
- 5 Zapněte monitor a počítač.

### POZNÁMKA

- Signální kabely pro připojení počítače a monitoru se mohou lišit v závislosti na typu použitého počítače. Nesprávné připojení může způsobit vážné poškození jak na monitoru, tak i na počítači. Kabel, který je dodán s monitorem, je určen pro standardní konektor. Pokud je zapotřebí speciální kabel, obraťte se na místního prodejce nebo regionální iiyama kancelář.
- Pro připojení k počítači Macintosh, obraťte se na místního prodejce nebo regionální iiyama kancelář pro výběr vhodného adaptéru.
- Ujistěte se, že jste utáhli prsty šrouby na obou koncích kabelu signálu.

[Příklad připojení]

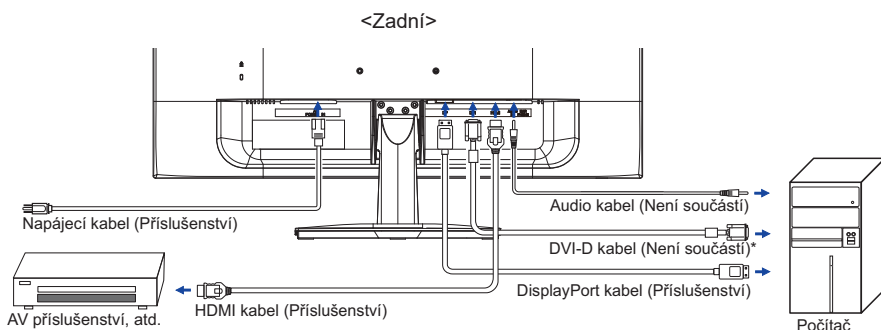

\* DVI dual-link kabel není součástí dodávky monitoru. Pokud používáte DVI dual-link kabel nízké kvality, může dojít k elektromagnetickému rušení. Obraťte se prosím na servisní středisko iiyama ve Vaší zemi, pokud se chcete připojit monitor přes DVI vstup.

## NASTAVENÍ POČÍTAČE

### ■ Načasování signálu

Změna požadované načasování signálů, jsou uvedeny na straně 27: Vhodné načasování.

## NASTAVENÍ VÝŠKY A POZOROVACÍHO ÚHLU : ProLite XB2788QS

- Pro optimální sledování obrazu je doporučeno, aby monitor byl v pozici přímo naproti na celému obličej, poté nastavíte výšku a úhel monitoru dle Vašich vlastních preferencí.
- Držte panel tak, aby monitor se nepřevrátil, když měníte výšku nebo úhel monitoru.
- Jste schopni se přizpůsobit výšku monitoru až do 130 mm, úhel až 45 stupňů vpravo a vlevo, 17 ° nahoru.

### POZNÁMKA

- Nedotýkejte se LCD obrazovky při změně úhlu pohledu. Mohlo by dojít k poškození nebo zničení LCD obrazovky.
- Je nutná pozornost, při změně úhlu, abyste si nezachytili prsty nebo ruce při manipulaci s monitorem.
- Zranění může dojít, pokud nejste opatrní a nezabráníte kontaktu prstu s displejem a základnou při nastavování výšky.

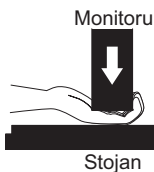
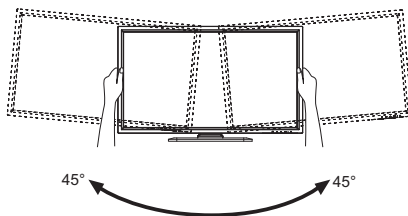
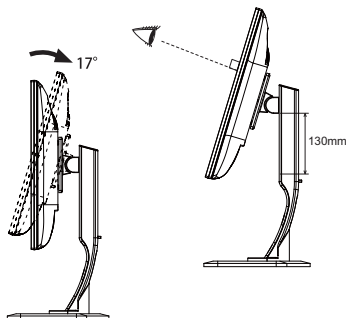

## NASTAVENÍ POZOROVACÍCH ÚHLŮ : ProLite X2788QS

- Pro optimální sledování obrazu je doporučeno dívat se zpřímá na monitor.
- Podržte podstavec, aby se monitor se nepřevrátil, když měníte úhel monitoru.
- Je možné nastavit úhel monitoru až o 20 ° nahoru, 3 ° dolů.
- S cílem zajistit zdravou a uvolněnou pozici těla při používání monitoru na pracovní stanici, je doporučeno, aby náklon monitoru nepřesáhal 10 stupňů. Nastavte si úhel monitoru podle Vašich vlastních preferencí.

### POZNÁMKA

- Nedotýkejte se LCD obrazovky při změně úhlu pohledu. Mohlo by dojít k poškození nebo zničení LCD obrazovky.
- Je nutná pozornost, při změně úhlu, abyste si nezachytili prsty nebo ruce při manipulaci s monitorem.

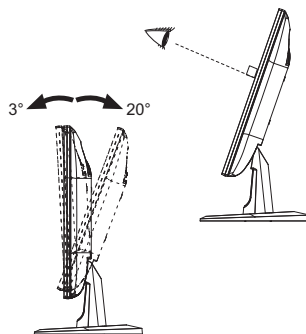



# OVLÁDÁNÍ MONITORU

Chcete-li vytvořit co nejlepší obraz, Váš iiyama LCD monitor byl nastaven ve výrobním závodě s KOMPATIBILNÍ NAČASOVÁNÍ, které je vyobrazeno na straně 27. Jste také schopni nastavit obraz tlačítkem podle pokynů uvedených níže.

- 1 Stiskněte tlačítko **MENU** pro spuštění funkce OSD menu. K dispozici jsou další položky nabídky, které lze přepínat pomocí ◀ / ▶ tlačítka.



- 2 Vyberte položku menu, která obsahuje ikonu nastavení týkající se nastavení, které chcete dělat. Stiskněte tlačítko **SELECT**. Potom pomocí tlačítek ◀ / ▶ zvýrazněte ikonu požadovaného nastavení.
- 3 Znovu stiskněte tlačítko **SELECT**. Pomocí tlačítek ◀ / ▶ zvolte vhodnou úpravu nebo nastavení.
- 4 Stiskněte tlačítko **EXIT** pro odchod z menu a nastavení, která jste právě udělal. Proběhne automatické uložení.

Například pro korekci visíslé polohy zvolte položku Menu (OSD Nastavení) a poté stiskněte tlačítko **SELECT**. Pak vyberte V. pozice pomocí tlačítka ◀ / ▶.

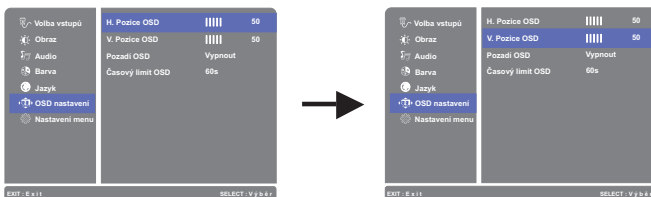

Znovu stiskněte tlačítko **SELECT** na dálkovém ovladači.

Potom pomocí tlačítek ◀ / ▶ pro změnu nastavení vertikální polohy. Vertikální poloha displeje by se měla odpovídajícím způsobem měnit, když děláte to.



Stiskněte nakonec tlačítko **EXIT** při skončení, všechny změny se uloží do paměti.

## POZNÁMKA

- Pokud jsou tlačítka operace přerušena během nastavování nebo když čas nastavený pro OSD Time Out uplynul, OSD zmizí. Stiskněte tlačítko **MENU** pro rychlé vypnutí OSD.
- Jakékoli změny se automaticky uloží do paměti, když OSD zmizí. Je třeba se vyvarovat vypnutí napájení při používání nabídky.

## NASTAVENÍ OBSAHU MENU

Volba vstupů Input Select		Přímo
Úprava položek	Problém / Možnost	Tlačítko ke stisknutí
Volba vstupů Input Select	DVI	Vyberte digitální(DVI) vstup.
	HDMI	Vyberte digitální(HDMI) vstup.
	DisplayPort	Vyberte digitální(DisplayPort) vstup.
	AUTO	Hledat dostupný vstupní zdroj a vybrat automaticky.
<b>POZNÁMKA</b>	Bude automaticky vybrán, když je jen jeden zdroj pomoci. V úsporném režimu je přepínání vstupů zakázáno. Vstupní zdroj je pevně stanoven, není vybrán automaticky, když jsou DVI, HDMI a DisplayPort vybrány.	

### Přímo

Můžete přejít na položky menu a zobrazit stupnici nastavení přímo pomocí následujícího tlačítka operace.

- Volba vstupů : Stiskněte tlačítko INPUT, kdy není menu zobrazeno.



## Obrazu Picture

Úprava položek	Problém / Možnost	Tlačítko ke stisknutí
Jas *1,2 Brightness	Příliš tmavá Příliš světlá	 
Kontrast *2 Contrast	Příliš matné Příliš intenzivní	 
Ostrost Sharpness	Můžete změnit kvalitu obrazu od 0 do 100 (ostré do měkké). Jedním stisknutím tlačítka  pro změnu kvality obrazu v číselném pořadí. Stisknutím tlačítka  můžete změnit kvalitu obrazu v opačném číselném pořadí. Nastavte kvalitu obrazu v rozlišení méně než 2560 × 1440. Můžete změnit kvalitu obrazu.	 
Overdrive *2 Overdrive	Vypnout / -2 / -1 / 0 / +1 / +2 To povede ke zlepšení šedé úrovně doby odezvy panelu LCD. A vyšší úroveň výsledku v rychlejším čase odezvy.	 
Adv. Kontrast *2 Adv. Contrast	Zapnout	Zvýšený Kontrastní Poměr
	Vypnout	Typický Kontrastní Poměr
ECO Mode *2 ECO Mode	Vypnout	Normální
	1	Modré světlo je sníženo.
	2	Modré světlo je sníženo více než Režim1.
	3	Modré světlo je sníženo více než Režim2.
Red. modrého světla *2 Blue Light Reducer	Vypnout	Normální
	1	Modré světlo je sníženo.
	2	Modré světlo je sníženo více než Režim1.
	3	Modré světlo je sníženo více než Režim2.

**Přímo**





\*1 Slouží k nastavení jasu při použití monitoru v temné místnosti, když obrazovka je příliš světlá.

\*2 Viz strana 18 pro Vypnutí funkce matrice.

### Přímo

Můžete přejít na položky menu a zobrazit stupnici nastavení přímo pomocí následujícího tlačítka operace.



- Red. modrého světla : Stisknutím a podržením tlačítka INPUT na monitoru asi 2 vteřiny, když není menu zobrazeno.

 <b>Audio</b> <b>Přímo</b> <b>Audio</b>	
Úprava položek	Problém / Možnost <span style="float: right;">Tlačítko ke stisknutí</span>
Hlasitost Volume	Příliš měkké   Příliš hlasitý  
Ticho Mute <b>Přímo</b>	Zapnout Vypněte zvuk dočasně.
	Vypnout Vraťte hlasitost na předchozí úroveň.
Audio Zdroj * Audio Input	Line-In Vyberte Line-In vstup.
	HDMI Vyberte HDM vstup.
	DisplayPort Vyberte DisplayPort vstup.

\* Vhodné pouze pro vstup HDMI/DisplayPort.

### Přímo

Můžete přejít na položky menu a zobrazit stupnici nastavení přímo pomocí následujícího tlačítka operace.

- Audio: Stiskněte tlačítko , kdy není menu zobrazeno.
- Ticho: Stisknutím a podržením tlačítka  na asi 2 vteřiny, když není menu zobrazeno. Ztišit a Nahlas se přepne stisknutím tlačítka  následně.



## Barev \* Color

Úprava položek	Problém / Možnost	Tlačítko ke stisknutí
Teplá <b>Warm</b>	Načervenálá bílá	
Normální <b>Normal</b>	Zelenavě bílá	
Studená <b>Cool</b>	Namodralá bílá	
Uživatelská barva <b>User Color</b>	Červená	Příliš slabý 
	Zelená	Příliš silná 
	Modrá	
i-Style Color <b>i-Style Color</b>	Vypnout	Návrat do stavu nastaveného úpravou barev.
	Standard	Pro obecné prostředí Windows a výchozí nastavení monitoru.
	Hra	Pro PC herní prostředí.
	Film	Pro filmové a video prostředí.
	Scenérie	Pro zobrazení venkovní scenérie obrázků.
	Text	Pro editaci textu a obrazu v prostředí textového editoru.

**Přímo**













\* Viz strana 18 pro Vypnutí funkce matrice.

### **Přímo**

Můžete přejít na položky menu a zobrazit stupnici nastavení přímo pomocí následujícího tlačítka operace.

- i-Style Color : Stiskněte tlačítko i, kdy není menu zobrazeno.

 <b>Jazyk</b> <b>Language</b>				
Úprava položek	Problém / Možnost			Tlačítko ke stisknutí
Jazyk Language	English	Angličtina	Česky	Česky
	Français	Francouzština	Русский	Ruština
	Deutsch	Němčina	日本語	Japonština
	Nederlands	Holandština	简体中文	Zjednodušená čínština
	Polski	Polština	繁體中文	Tradiční čínština
	Italiano	Italština		

 <b>OSD Nastavení</b> <b>OSD Settings</b>				
Úprava položek	Problém / Možnost			Tlačítko ke stisknutí
H. Pozice OSD OSD H. Position	OSD je příliš vlevo			 
	OSD je příliš vpravo			 
V. Pozice OSD OSD V. Position	OSD je příliš nízké			 
	OSD je příliš vysoké			 
Pozadí OSD OSD Background	Zapnout	Pozadí OSD je průhledný režim.		
	Vypnout	Pozadí OSD je vypnut.		
Časový limit OSD OSD Time Out	Můžete nastavit dobu trvání OSD menu. 5 / 15 / 30 / 60 sekund			   



## Nastavení Menu Setup Menu

Úprava položek	Problém / Možnost	Tlačítko ke stisknutí
Nastavení režimu videa Video Mode Adjust	Celá obrazovka	Rozšíření displeje
	Poměr stran *	Rozšíření zobrazení
	Bod po bodu	Zobrazení obrazu bod po bodu.
FreeSync-DP FreeSync-DP	Zapnout	Povolte funkci FreeSync na DP.
	Vypnout	Funkce FreeSync je na DP vypnutá.
FreeSync-HDMI FreeSync-HDMI	Zapnout	Povolte funkci FreeSync na HDMI.
	Vypnout	Funkce FreeSync je na HDMI vypnutá.
Opening Logo Opening Logo	Zapnout	iiyama logo se zobrazí, když je monitor zapnutý.
	Vypnout	iiyama logo se nezobrazuje, když je monitor zapnutý.
LED LED	Zapnout	Indikátor napájení je zapnut.
	Vypnout	Indikátor napájení je vypnut.
<b>POZNÁMKA</b> Vypněte indikátor napájení, když Vás obtěžuje jeho světlo.		
Informace Information	<p>Zobrazuje informace o aktuálním vstupním signálu přicházející z grafické karty v počítači.</p> <p>&lt;Příklad&gt;</p>  <p><b>POZNÁMKA</b> Najděte uživatelskou příručku grafické karty k dalším informacím o změně rozlišení a obnovení.</p>	
Resetování Reset	Nastavení továrních dat je obnoveno.	

\* Možnost není k dispozici s 16:9 rozlišením.

## ■ Zámek Režimu

### <OSD Menu>

1. OSD zámek bude aktivován stisknutím předního tlačíka MENU a ► po dobu asi 5 sekund. Pokud se pokusíte o přístup o přístup do OSD stisknutím některého z tlačítek MENU, ◀, ▶ a INPUT, objeví se na obrazovce zpráva "OSD zamčen".
2. OSD zámek bude deaktivován stisknutím předního tlačítka MENU a ► po dobu asi 5 sekund.

### <Vypínač>

1. Zámek vypínače napájení bude aktivován stisknutím předního tlačítka MENU a ◀ pod dobu asi 10 sekund. Zamknutí vypínače napájení znamená, že nebudete moci vypnout monitor, zatímco je vypínač napájen zamknut. Stisknutím vypínače se na obrazovce objeví zpráva "Vypínač napájení zamčen".
2. Zámek vypínače napájení bude deaktivován stisknutím předního tlačítka MENU a ◀ po dobu asi 10 sekund.

## ■ Vypnutí funkce matrice

		Po aktivaci funkce						
		Adv. Kontrast	ECO Mode	Barev	Red. modrého světla	Brightness	Contrast	Overdrive
Funkce povolena	Adv. Kontrast	—	×	○	×	×	○	○
	ECO Mode	×	—	○	○	×	○	○
	i-Style Color	×	×	—	×	×	×	○
	Red. modrého světla	×	×	×	—	×	○	○

○ : Nastavitelné

× : Vypnuto



## POWER MANAGEMENT FUNKCE

Funkce power management tohoto produktu je v souladu s požadavky úsporného programu VESA DPMS. Pokud je aktivován, automaticky sníží zbytečnou spotřebu energie monitoru, když není počítač používán.

Chcete-li použít tuto funkci, monitor musí být připojen k VESA DPMS kompatibilnímu počítači. K dispozici je krok power management monitoru, jak je popsáno níže. Funkce power management, včetně všech nastavení časovače, je nakonfigurován v operačním systému. Zkontrolujte příručku k operačnímu systému a informujte se o tom, jak může být nakonfigurován.

### ■ Režim Power Management

Když H-sync signál / V-sync signál / H a V synchronizace signálů z počítače jsou vypnuty, monitor přejde do režimu power management, který snižuje spotřebu energie na méně než 0,5 W. Obrazovka ztmavne a indikátor napájení se změní na oranžovou. Od režimu power management se obraz objeví v několika sekundách, když se dotknete klávesnice nebo myši.

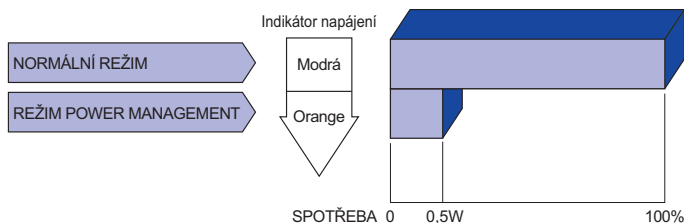

### POZNÁMKA

- I když používáte režim power management, monitor spotřebovává elektřinu. Vypněte spínač napájení vždy, když monitor nepoužíváte, v noci a o víkendech, aby se zabránilo zbytečné spotřebě energie.
- Je možné, že video signál z počítače, může při H nebo V sync signálů chybět. V tomto případě POWER MANAGEMENT nemusí pracovat správně.

# ŘEŠENÍ PROBLÉMŮ

Pokud monitor nefunguje správně, postupujte podle níže uvedených kroků pro možné řešení problému.

1. Proved'te úpravy popsané v OVLÁDÁNÍ MONITORU, v závislosti na problému, který máte. Pokud monitoru nefunguje obraz, přejděte na 2.
2. Podívejte se na následující body, pokud nemůžete najít příslušnou položku v OVLÁDÁNÍ MONITORU, nebo v případě, že problém přetrvává.
3. Pokud jste se setkali s problémem, který není popsán níže, nebo nemůžete problém opravit, ukončete používání monitoru a obraťte se na svého prodejce nebo iiyama servisní středisko pro další pomoc.

Problém	Kontrola
① <b>Nezobrazí se obraz.</b>  (Indikátor napájení se nerozsvítí.)  (Indikátor napájení je modrý.)  (Indikátor napájení svítí oranžově.)	<input type="checkbox"/> Napájecí kabel je pevně usazen v patci. <input type="checkbox"/> Spínač napájení je zapnutý. <input type="checkbox"/> AC zásuvka je pod napětím. Prosím, zkontrolujte s jiným zařízením.  <input type="checkbox"/> Je-li spořič obrazovky v aktivním režimu, dotkněte se klávesnice nebo myši. <input type="checkbox"/> Zvyšte kontrast a / nebo jas. <input type="checkbox"/> Počítač je zapnutý. <input type="checkbox"/> Signální kabel je správně připojen. <input type="checkbox"/> Signální načasování počítače je v specifikaci monitoru.  <input type="checkbox"/> Pokud je monitor v úsporném režimu, dotkněte se klávesnice nebo myši. <input type="checkbox"/> Počítač je zapnutý. <input type="checkbox"/> Signální kabel je správně připojen. <input type="checkbox"/> Signální načasování počítače je v specifikaci monitoru.
② <b>Obrazovka není synchronizována.</b>	<input type="checkbox"/> Signální kabel je správně připojen. <input type="checkbox"/> Signální načasování počítače je v specifikaci monitoru. <input type="checkbox"/> Video výstup počítače je ve specifikaci monitoru.
③ <b>Pozice obrazu není ve středu.</b>	<input type="checkbox"/> Signální načasování počítače je v specifikaci monitoru.
④ <b>Obrazovka je příliš světlá nebo příliš tmavá.</b>	<input type="checkbox"/> Video výstup počítače je ve specifikaci monitoru.

## Problém

## Kontrola

- |   |   |
|---|---|
| ⑤ Obrazovka se třese.                       | <input type="checkbox"/> Napájecí napětí je ve specifikaci monitoru.<br><input type="checkbox"/> Signální načasování počítače je v specifikaci monitoru.  |
| ⑥ Žádný zvuk.                               | <input type="checkbox"/> Audio zařízení (počítač atd.) je zapnuto.<br><input type="checkbox"/> Audio kabel je správně připojen.<br><input type="checkbox"/> Hlasitost je nastavena.<br><input type="checkbox"/> Ticho je Vypnout.<br><input type="checkbox"/> Audio výstup zařízení je ve specifikaci monitoru. |
| ⑦ Zvuk je příliš hlasitý nebo příliš tichý. | <input type="checkbox"/> Audio výstup zařízení je ve specifikaci monitoru.  |
| ⑧ Ozývá se podivný zvuk.                    | <input type="checkbox"/> Audio kabel je správně připojen.   |

## INFORMACE O RECYKLACI

Pro lepší ochranu životního prostředí, prosím, nevyhazujte Váš monitor.

Prosím navštivte naše webové stránky: [www.iiyama.com](http://www.iiyama.com) / recycle pro recyklaci monitoru.

# PŘÍLOHA

Design a technické údaje se mohou změnit bez předchozího upozornění.

## SPECIFIKACE : ProLite XB2788QS

Velikost kategorie	27"	
LCD Panel	Technologie panelu	Technologie panelu IPS
	Velikost	Úhlopříčka: 27" (68,5cm)
	Rozteč bodů	0,233mm H × 0,233mm V
	Jas	350cd/m <sup>2</sup> (typický)
	Kontrastní poměr	1000 : 1 (typický), Adv. Kontrast funkce k dispozici
	Pozorovací úhel	Vpravo / Vlevo: 89 stupňů na každou stranu, nahoru / dolů: 89 stupňů na každou stranu (typický)
	Doba odezvy	5ms (šedá-šedá)
Barvy displeje	DVI : Přibl. 16,7 milión HDMI/DisplayPort : Přibl. 1,07 miliardy	
Sync Frequency	DVI : Horizontální: 30,0-100,0kHz, Vertikální: 55-75Hz HDMI (FreeSync: Vypnout) : Horizontální: 30,0-90,0kHz, Vertikální: 50-75Hz HDMI (FreeSync: Zapnout) : Horizontální: 30,0-90,0kHz, Vertikální: 40-60Hz DisplayPort (FreeSync: Vypnout) : Horizontální: 30,0-100,0kHz, Vertikální: 50-75Hz DisplayPort (FreeSync: Zapnout) : Horizontální: 30,0-100,0kHz, Vertikální: 40-60Hz	
Nativní rozlišení	2560 × 1440, 3,7 MegaPixelů	
Podporované max. rozlišení	DVI : 2880 x 1620 60Hz HDMI (FreeSync: Vypnout) : 2560 x 1440 60Hz HDMI (FreeSync: Zapnout) : 2560 x 1440 60Hz DisplayPort (FreeSync: Vypnout) : 2880 x 1620 60Hz DisplayPort (FreeSync: Zapnout) : 2880 x 1620 60Hz	
Vstupní konektor	DVI-D 24 pin, HDMI, DisplayPort	
Plub & Play	VESA DDC2B™	
Vstupní video signál	Digitální: DVI (Digital Visual Interface standard Rev.1.0) Digitální: HDMI Digitální: DisplayPort	
Vstupní audio konektor	ø 3,5mm mini jack (Stereo)	
Vstupní audio signál	1,0Vrms maximální	
Výstupní audio konektor	ø 3,5mm mini jack (Stereo)	
Reproduktory	2,5W × 2 (Stereo reproduktory)	
Maximální velikost obrazovky	596,7mm Š × 335,7mm V / 23,5" Š × 13,2" V	
Napájení	100-240VAC, 50/60Hz, 1,0A	
Spotřeba energie*	41W typicky, režim Power management: max. 0,5 W Třída energetické účinnosti: C	
Rozměry / Hmotnost netto	643,5 × 412,0 - 542,0 × 230,0mm / 25,3 × 16,2 - 21,3 × 9,1" (Š×V×H) 6,2kg / 13,66lbs	
Úhel náklonu	Nahoru: 17 °, vlevo / vpravo: 45 stupňů	
Provozní prostředí	Provoz: Teplota 5 až 35 ° C / 41 až 95 ° F Vlhkost 10 až 80% (bez kondenzace) Skladování: Teplota -20 až 60°C / -4 až 140°F Vlhkost 5 až 85% (bez kondenzace)	
Schválení	CE, TÜV-Bauart, CU, VCCI-B, PSE	

**POZNÁMKA** \* Audio zařízení není připojeno.

## SPECIFIKACE : ProLite X2788QS

Velikost kategorie		27"
LCD Panel	Technologie panelu	Technologie panelu IPS
	Velikost	Úhlopříčka: 27" (68,5cm)
	Rozteč bodů	0,233mm H × 0,233mm V
	Jas	350cd/m <sup>2</sup> (typický)
	Kontrastní poměr	1000 : 1 (typický), Adv. Kontrast funkce k dispozici
	Pozorovací úhel	Vpravo / Vlevo: 89 stupňů na každou stranu, nahoru / dolů: 89 stupňů na každou stranu (typický)
	Doba odezvy	5ms (šedá-šedá)
Barvy displeje		DVI : Přibl. 16,7 milión HDMI/DisplayPort : Přibl. 1,07 miliardy
Sync Frequency		DVI : Horizontální: 30,0-100,0kHz, Vertikální: 55-75Hz HDMI (FreeSync: Vypnout) : Horizontální: 30,0-90,0kHz, Vertikální: 50-75Hz HDMI (FreeSync: Zapnout) : Horizontální: 30,0-90,0kHz, Vertikální: 40-60Hz DisplayPort (FreeSync: Vypnout) : Horizontální: 30,0-100,0kHz, Vertikální: 50-75Hz DisplayPort (FreeSync: Zapnout) : Horizontální: 30,0-100,0kHz, Vertikální: 40-60Hz
Nativní rozlišení		2560 × 1440, 3,7 MegaPixelů
Podporované max. rozlišení		DVI : 2880 x 1620 60Hz HDMI (FreeSync: Vypnout) : 2560 x 1440 60Hz HDMI (FreeSync: Zapnout) : 2560 x 1440 60Hz DisplayPort (FreeSync: Vypnout) : 2880 x 1620 60Hz DisplayPort (FreeSync: Zapnout) : 2880 x 1620 60Hz
Vstupní konektor		DVI-D 24 pin, HDMI, DisplayPort
Plub & Play		VESA DDC2B™
Vstupní video signál		Digitální: DVI (Digital Visual Interface standard Rev.1,0) Digitální: HDMI Digitální: DisplayPort
Vstupní audio konektor		ø 3,5mm mini jack (Stereo)
Vstupní audio signál		1,0Vrms maximální
Výstupní audio konektor		ø 3,5mm mini jack (Stereo)
Reproduktory		2,5W × 2 (Stereo reproduktory)
Maximální velikost obrazovky		596,7mm Š × 335,7mm V / 23,5" Š × 13,2" V
Napájení		100-240VAC, 50/60Hz, 1,0A
Spotřeba energie*		41W typický, režim Power management: max. 0,5 W Třída energetické účinnosti: C
Rozměry / Hmotnost netto		643,5 × 462,0 × 242,0mm / 25,3 × 18,2 × 9,5" (Š×V×H) 4,4kg / 9,70lbs
Úhel náklonu		Nahoru: 20 °, směrem dolů: 3 °
Provozní prostředí		Provoz: Teplota 5 až 35 ° C / 41 až 95 ° F Vlhkost 10 až 80% (bez kondenzace) Skladování: Teplota -20 až 60°C / -4 až 140°F Vlhkost 5 až 85% (bez kondenzace)
Schválení		CE, TÜV-Bauart, CU, VCCI-B, PSE

**POZNÁMKA** \* Audio zařízení není připojeno.

## ROZMĚRY : ProLite XB2788QS

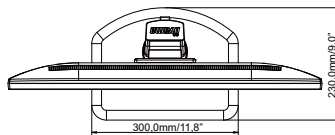
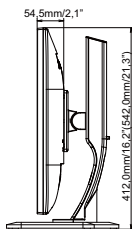
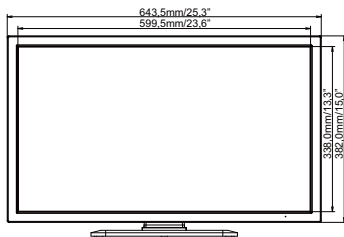

( ) : Maximální rozsah nastavení

\* Vystupující část (i) není součástí dodávky.

## ROZMĚRY : ProLite X2788QS

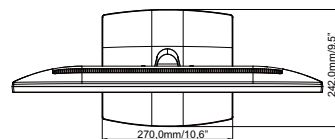
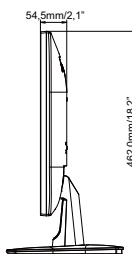
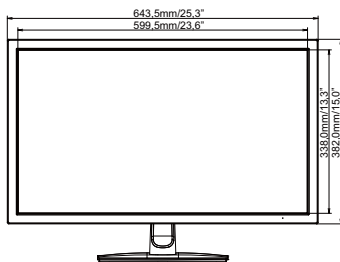

\* Vystupující část (i) není součástí dodávky.

## ODPOVÍDAJÍCÍ ČASOVÁNÍ

Režim Video			Horizontální frekvence	Vertikální frekvence	Dot Clock
VESA	VGA	640 × 480	31,469kHz	59,940Hz	25,175MHz
			37,500kHz	75,000Hz	31,500MHz
	SVGA	800 × 600	37,879kHz	60,317Hz	40,000MHz
			46,875kHz	75,000Hz	49,500MHz
	XGA	1024 × 768	48,363kHz	60,004Hz	65,000MHz
			60,023kHz	75,029Hz	78,750MHz
	SXGA	1280 × 1024	63,981kHz	60,020Hz	108,000MHz
			79,976kHz	75,025Hz	135,000MHz
	Full HD	1920 × 1080	67,500kHz	60,000Hz	148,500MHz
	QWXGA	2048 × 1152	71,584kHz	60,000Hz	197,000MHz
WQHD	2560 × 1440	88,787kHz	59,951Hz	241,500MHz	
	2880 × 1620	99,960kHz	60,000Hz	303,880MHz	

\*2

\*2

\*1,2,3

### POZNÁMKA

\*1 Jen DVI a DisplayPort vstup.

\*2 DVI: Použijte příložený DVI-D dual-link kabel.

\*3 Obraz je komprimován, text a čáry budou tenčí.