

BEDIENUNGSANLEITUNG

ProLite

LCD Monitor

DEUTSCH

ProLite X4071UHSU

Wir gratulieren Ihnen zu Ihrer Entscheidung für den iiyama TFT-Monitor und bedanken uns für das Vertrauen, das Sie uns entgegenbringen. Damit Ihre Arbeit nicht durch Fehleinstellungen getrübt wird, bitten wir Sie, sich einige Minuten Zeit zu nehmen und dieses Handbuch durchzulesen, bevor Sie Ihren neuen iiyama TFT-Monitor das erste Mal in Betrieb nehmen.

Bitte bewahren Sie diese Anleitung zum späteren Nachschlagen sorgfältig auf.

ERKLÄRUNG DER CE-KONFORMITÄT

Dieser LCD Flachbildschirm entspricht den Anforderungen der EG/EU Richtlinien 2014/30/EU, "EMV Richtlinie", 2014/35/EU, "Niederspannungsrichtlinie" und 2011/65/EU, "RoHS Richtlinien".

ACHTUNG:

Das ist ein Klasse A Produkt. Falls dieses Produkt in häuslichem Umfeld verwendet wird, kann es zu Funkstörungen kommen. Der Benutzer muss dann ggf. entsprechende Gegenmaßnahmen ergreifen.

IYAMA CORPORATION: Wijkermeerstraat 8, 2131 HA Hoofddorp, The Netherlands

Modell Nr. : PL4071UH

-
- Änderungsrechte vorbehalten.
 - Alle verwendeten Handelsnamen und -marken sind Eigentum der jeweiligen Besitzer.
 - Als ENERGY STAR® - Partner hat iiyama sichergestellt, dass dieses Produkt den ENERGY STAR® - Bestimmungen für effiziente Energienutzung entspricht.

INHALTSÜBERSICHT

FÜR IHRE SICHERHEIT.....	1
SICHERHEITSHINWEISE	1
BESONDERE HINWEISE ZU LCD-MONITOREN	3
KUNDENDIENST	4
REINIGUNGSHINWEISE.....	4
VOR DER BEDIENUNG DES MONITORS	5
LEISTUNGSMERKMALE.....	5
PACKUNGSINHALT	5
AUSPACKEN	5
INSTALLATION DES MONITORFUSSES.....	6
UNKTIONSELEMENTE UND ANSCHLÜSSE : MONITOR.....	7
INSTALLATION	9
FUNKTIONSELEMENTE UND ANSCHLÜSSE : FERNBEDIENUNG..	10
VORBEREITUNG DER FERNBEDIENUNG	11
GRUNDFUNKTIONEN.....	12
MONITOR ANSCHLIESSEN	15
COMPUTER-EINSTELLUNG.....	16
ANSICHTWINKEL EINSTELLEN	16
MONITOR BEDIENEN	17
MENÜINHALT EINSTELLEN	19
BILDSCHIRMEINSTELLUNGEN	27
ENERGIEVERWALTUNG	30
FEHLERSUCHE.....	31
INFORMATIONEN ZUM RECYCLING.....	32
ANHANG	33
TECHNISCHE DATEN	33
ABMESSUNGEN	34
KONFORMES TIMING.....	35



Wir empfehlen Ihnen, gebrauchte und nicht mehr benötigtes Equipment fachgerecht zu recyceln. Nützliche Informationen hierzu erhalten Sie bei Ihrem Fachhändler, Ihrem iiyama Service-Center und im Internet unter: www.iiyama.com.

FÜR IHRE SICHERHEIT

SICHERHEITSHINWEISE

ACHTUNG

BEI GEFAHR ABSCHALTEN

Sollten Sie irgendwelche unnormale Erscheinungen wie Rauch, Geräusche oder Gerüche bemerken, schalten Sie sofort den Monitor aus und trennen Sie den Netzstecker vom Gerät. Benachrichtigen Sie dann bitte Ihren Fachhändler oder das iiyama Service-Mitte. Fortgesetzter Betrieb kann gefährlich sein und zu einem Brand oder zu Stromschlägen führen.

GEHÄUSE NIEMALS ÖFFNEN

Im Innern des Gerätes sind spannungsführende Teile frei zugänglich. Bei Entfernung des Gehäuses setzen Sie sich der Gefahr aus, einen Brand auszulösen oder einen Stromschlag zu erleiden.

KEINE FREMDGEGENSTÄNDE IN DAS GERÄT STECKEN

Bitte führen Sie keine festen Gegenstände oder flüssigen Materialien in den Monitor ein. Im Falle eines Unfalls schalten Sie bitte Ihren Monitor sofort ab und trennen Sie den Netzstecker vom Gerät. Benachrichtigen Sie dann bitte Ihren Fachhändler oder das iiyama Service-Mitte. Sollte sich ein Gegenstand im Innern des Monitors befinden, kann das zu einem Brand, Kurzschlüssen oder anderen Beschädigungen führen.

STELLEN SIE DEN MONITOR AUF EINE SICHERE UND STABILE UNTERLAGE

Sollten Sie den Monitor fallen lassen, besteht Verletzungsgefahr.

BENUTZEN SIE DEN MONITOR NICHT IN DER NÄHE VON WASSER

Benutzen Sie den Monitor nicht an einer spritzwassergefährdeten Stelle. Sollte Wasser in den Monitor gelangen, kann dies zu Brandgefahr oder Stromschlägen führen.

BEACHTEN SIE DIE RICHTIGE BETRIEBSSPANNUNG

Achten Sie auf die Einhaltung der spezifizierten Spannungswerte. Die Benutzung einer falschen Stromspannung kann zu Fehlfunktionen, Brandgefahr oder Stromschlägen führen.

KABEL SCHÜTZEN

Schützen Sie Ihre Kabel vor mechanischer Belastung (Quetschung, Zug). Beschädigte Kabel führen zu Brandgefahr oder Kurzschlüssen.

WIDRIGE WETTERBEDINGUNGEN

Es empfiehlt sich, den Monitor nicht während heftiger Gewitter zu benutzen, da es durch Spannungsschwankungen zu Fehlfunktionen kommen kann. Um Stromschläge zu vermeiden, ist es ratsam, während solch widriger Witterungsbedingungen das Stromkabel nicht zu berühren.

VORSICHT

UMGEBUNGSBEDINGUNGEN

Installieren Sie den Monitor nicht in Umgebungsbedingungen, wo es rapide Temperaturschwankungen, hohe Luftfeuchtigkeit oder stark staubige Luft gibt, da es sonst zu Brandgefahr, Kurzschlüssen oder anderen Beschädigungen kommen kann. Vermeiden Sie es ebenfalls, den Monitor so aufzustellen, dass er direkter Sonneneinstrahlung oder einer anderen Lichtquelle ausgesetzt wird.

STELLEN SIE DEN MONITOR NICHT AUF EINE WACKLIGE UNTERLAGE

Der Monitor könnte herunterfallen und jemanden verletzen. Bitte legen Sie ebenfalls keine schweren Gegenstände auf den Monitor und achten Sie darauf, dass die Kabel so verlegt sind, dass niemand darüber stolpern kann und sich dabei verletzt.

BELÜFTUNG SICHERSTELLEN

Die Lüftungsschlitze sollen für ausreichende Belüftung sorgen. Achten Sie darauf, dass Sie die Belüftungsschlitze des Monitors nicht verdecken, da ansonsten Brandgefahr besteht. Um ausreichende Belüftung zu gewährleisten, lassen Sie bitte mindestens 10 cm Platz zwischen Monitor und Wand.

Entfernen Sie auf keinen Fall den Kipp-/Schwenkfuss. Die Lüftungsschlitze auf der Rückseite des Gehäuses werden blockiert und es kann zu einer Überhitzung des Monitors kommen, wenn der Fuss entfernt wird. Die Aufstellung des Monitors auf dem Rücken, seitlich oder auf dem Kopf liegend kann zu Beschädigungen führen. Achten Sie darauf, dass Sie den Monitor auf eine feste Unterlage stellen.

ENTFERNEN SIE DIE KABEL, BEVOR SIE DEN MONITOR TRANSPORTIEREN

Wenn Sie den Monitor bewegen, müssen Sie vorher den Monitor ausschalten, den Netzstecker ziehen und darauf achten, dass das Signalkabel abgezogen ist. Wenn Sie die Kabel nicht entfernen, könnte dies zu Brandgefahr oder Kurzschlüssen führen.

NETZSTECKER ZIEHEN

Sollten Sie den Monitor über längere Zeit nicht benutzen, raten wir das Gerät vom Stromnetz zu trennen, um Unfallgefahren zu vermeiden.

AUS- UND EINSTECKEN

Nehmen Sie beim Aus- und Einstecken immer den Stecker in die Hand. Ziehen Sie niemals an der Stromleitung, sondern immer am Stecker, ansonsten könnte dies zu Brandgefahr oder Stromschlägen führen.

BERÜHREN SIE DEN STECKER NICHT MIT FEUCHTEN HÄNDEN

Ausstecken des Monitors mit nassen Händen kann zu einem Stromschlag führen.

WENN SIE DEN MONITOR AUF IHREN COMPUTER STELLEN MÖCHTEN

vergewissern Sie sich, dass Ihr Computer stabil genug ist um das Gewicht des Monitors zu tragen, ansonsten könnte dies zu Beschädigungen an Ihrem Computer führen.

HINWEIS ZU 24/7 BETRIEB

Dieses Produkt ist nicht speziell für ein Einsatz im 24h/7Tage Betrieb entwickelt worden.

SONSTIGES

ERGONOMISCHE HINWEISE

Um eine Ermüdung der Augen auszuschliessen, sollten Sie den Monitor nicht vor einem grellen Hintergrund oder in einem dunklen Raum benutzen. Um optimalen Sehkomfort zu gewährleisten, sollte die Oberkante des Monitors knapp unterhalb Ihrer Augenhöhe liegen und der Abstand zwischen Augen und Monitor 40-60 cm betragen. Wenn Sie den Monitor länger benutzen, sollten Sie mindestens 10 Minuten pro Stunde nicht in den Monitor schauen, um eine Überanstrengung der Augen zu vermeiden.

BESONDERE HINWEISE ZU LCD-MONITOREN

Die folgenden Symptome stellen keine Störung dar, sondern sind normal:

HINWEIS

- Wenn Sie das erste Mal Ihren LCD-Monitor anschalten, kann es bedingt durch Ihren Computer eintreten, dass das wiedergegebene Bild nicht in richtiger Grösse auf dem Monitor dargestellt wird. In diesem Fall stellen Sie bitte die Bildgrösse richtig ein.
- Leicht ungleiche Helligkeit je nach verwendetem Desktop-Layout.
- Sollten Sie nachdem Sie ein Bild über Stunden unverändert angezeigt haben, auf ein neues Bild wechseln, kommt es bauartbedingt zu einem sogenannten Geisterbild. Dieses Geisterbild verschwindet nach einiger Zeit von selbst oder Sie schalten das Gerät für einen längeren Zeitraum aus.
- Anwedungsbedingungen für unsere Produkte
 - (1) Wenn eine durchgehende statische Anzeige erforderlich ist, wird dringend empfohlen in regelmäßigen Abständen eines bewegtes Bild darzustellen.
 - (2) Wir empfehlen Ihnen regelmäßig die Hintergrundfarbe und das Hintergrundbild zu ändern.
 - (3) Die empfohlene Betriebsdauer 12 Std/Tag.
 - (4) Nach einer längerer Betriebsdauer empfehlen wir folgende Aktionen durchzuführen:
 - I. Bildschirmschoner aktivieren (Film oder schwarzer Hintergrund)
 - II. Den Bildschirm für einen gewissen Zeitraum ausschalten.
 - (5) Das LCD darf nicht in einer geschlossener Umgebung (z.b. Schrank, Stehle) ohne ausreichende Belüftung betrieben werden, es besteht Überhitzungsgefahr.
 - (6) Eine aktive Kühlung mit Lüftern ist bei längeren Betriebszeiten empfehlenswert.
- Das LCD ist nicht für den Aussenbetrieb entwickelt.
- Das LCD ist nicht für ein Betrieb in horizontaler/liegender Position entwickelt.

KUNDENDIENST

- HINWEIS** ■ Die im LCD-Monitor verwendete Hintergrundbeleuchtung ist ein Verbrauchsartikel. Für die Garantie dieses Gerätes wenden Sie sich bitte an das lokale iiyama Service-Mitte. Die Adresse finden Sie im beigelegten Monitorpass oder auf www.iiyama.de.

REINIGUNGSHINWEISE

- ACHTUNG** ■ Ziehen Sie aus Sicherheitsgründen immer den Netzstecker, bevor Sie den Monitor reinigen.

- VORSICHT** ■ Sollten während der Reinigung flüssige oder feste Materialien in den Monitor gelangt sein, schalten Sie bitte Ihren Monitor sofort ab und ziehen Sie den Netzstecker ab. Benachrichtigen Sie dann bitte Ihren Fachhändler.

- HINWEIS** ■ Die Bildschirmoberfläche nicht mit einem rauen Gegenstand reinigen.
■ Verwenden Sie unter keinen Umständen scharfe Reinigungsmittel wie nachfolgend aufgeführt. Diese Mittel beschädigen die Bildschirmoberfläche und greifen das Finish an.

Verdünner	Scheuermilch	Reinigungsbenzin
Sprühreiniger	Wachs	Säuren oder Laugen

- Längerer Kontakt des Gehäuses mit Gummi- oder Kunststoffprodukten kann das Finish angreifen.

GEHÄUSE Flecken können mit einem feuchten, weichen Tuch entfernt werden. Zum Anfeuchten nehmen Sie eine schwache Spülmittellösung.

**LCD
SCHIRM** Wir empfehlen das Display regelmässig mit einem trockenen weichen Tuch zu reinigen. Bitte benutzen Sie keine Papiertücher, dies könnte das LCD beschädigen.

VOR DER BEDIENUNG DES MONITORS

LEISTUNGSMERKMALE

- ◆ Unterstützt Auflösungen von bis zu 3840 × 2160
- ◆ Hoher Kontrast 5000:1 (Typisch) / Helligkeit 350cd/m² (Typisch) / Schnelle Reaktionszeit 3ms (Grau zum Grau)
- ◆ Blauton Reduzierung
- ◆ Digitale Weichzeichnung von Schrift
- ◆ Automatisches Setup
- ◆ Stereo-Lautsprecher
Zwei 6W-Stereo-Lautsprecher
- ◆ Konform mit Plug & Play VESA DDC2B
Konform mit Windows[®] Vista/7/8/8,1/10
- ◆ Energieverwaltung (konform mit ENERGY STAR[®] und VESA DPMS)
- ◆ Konform mit VESA-Montage-Standard (200mm×200mm)
- ◆ Lüfterloses Design
- ◆ Kopfhörerhalter

PACKUNGSIHALT

Folgendes Zubehör sollte im Paket enthalten sein. Sehen Sie nach, ob alle Teile mit dem Monitor geliefert wurden. Falls etwas fehlen oder beschädigt sein sollte, wenden Sie sich bitte umgehend an Ihren iiyama-Händler vor Ort oder eine regionale iiyama-Vertretung.

- | | | |
|--|------------------------|--------------------------------|
| ■ Netzkabel(2 Stk.)* | ■ HDMI-kabel | ■ mDP-DP-kabel |
| ■ DisplayPort kabel | ■ RS232C-kabel | ■ USB-kabel |
| ■ Audio-kabel | ■ Bodenplatte (2 Stk.) | |
| ■ Schrauben für Sckelfestlegung (2 Stk.) | | ■ Fernbedienung |
| ■ Batterie (2 Stk.) | ■ Sicherheits-Handbuch | ■ Leitfaden zur Inbetriebnahme |

ACHTUNG * Die Werte für das Netzkabel, das in Gegenden mit einer Stromversorgung von 120V geliefert wird, sind 10A/125V. Wenn Sie ein Netzteil mit höheren Werten verwenden, müssen Sie ein Netzkabel mit Werten von 10A/250V benutzen. Wenn Sie allerdings ein Netzkabel verwenden, das nicht von iiyama bereitgestellt wird, haben Sie kein Anrecht auf jegliche durch Garantien abgedeckte Schadensersatzansprüche, falls es zu Problemen oder Schäden kommen sollte.

AUSPACKEN

ACHTUNG

Das Transportieren und Bewegen des Monitors sollte mindestens durch zwei Personen erfolgen, andernfalls könnte er umkippen und zerstört werden oder zu ernsthafte Verletzungen führen.

INSTALLATION DES MONITORFUßES

ACHTUNG

- Stellen Sie den Monitor auf eine stabile Fläche. Wenn der Monitor herunterfällt, kann es zu Verletzungen oder Beschädigungen kommen.
- Setzen Sie den Monitor keinen starken Stößen aus. Er könnte dadurch beschädigt werden.
- Trennen Sie den Monitor von der Netzquelle ab bevor sie den Fuß de-/ installieren, um das Risiko von Stromschlag oder Beschädigung zu vermeiden.

<Installation>

- ① Legen Sie ein weiches Tuch auf den Tisch, um den Monitor nicht zu verkratzen. Legen Sie den Monitor flach mit dem Display nach unten zeigend auf den Tisch.
- ② Installieren sie den Bodenplatte an den Monitor.
- ③ Verwenden Sie die beigegefügte Schraube um die Bodenplatte zu befestigen.

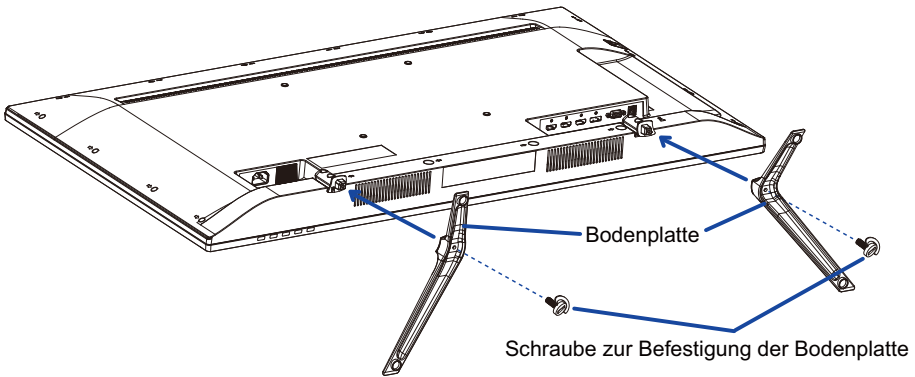

<Entfernen>

- ① Legen Sie ein weiches Tuch auf den Tisch, um den Monitor nicht zu verkratzen. Legen Sie den Monitor flach mit dem Display nach unten zeigend auf den Tisch.
- ② Lösen Sie die Schraube zuerst um die Bodenplatte zu entfernen.

UNKTIONSELEMENTE UND ANSCHLÜSSE : MONITOR

<Frontseite>

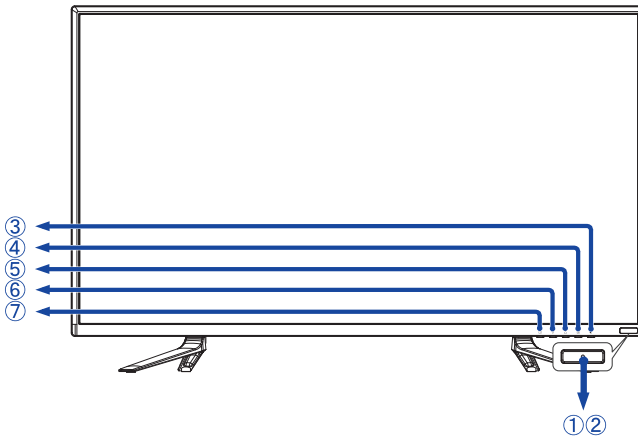

①	Ein/Aus-Anzeig	Blau	Normale Betrieb
		Orange	Energieverwaltung
②	Sensor für die Fernbedienung	Sensor für die Fernbedienung	
③	⏻	Ein-/ Ausschaltaste	
④	⏪	Eingangs / Auswahl-Taste	
⑤	▲	Taste Oben	
⑥	▼	Taste Unten	
⑦	⏸	Menü-Taste	

<Rückseite>

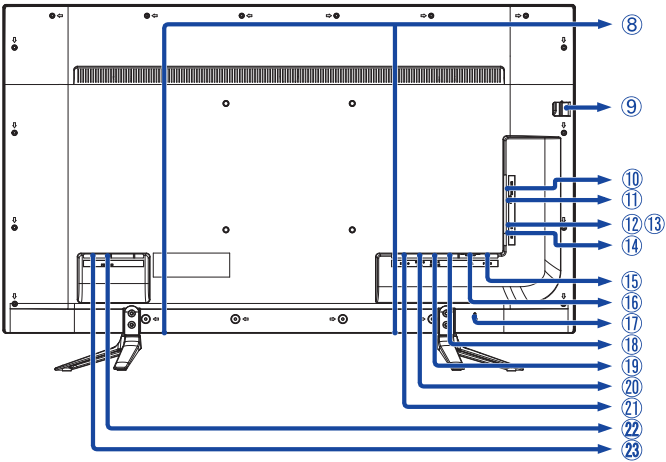

⑧	SPEAKERS		Lautsprecher
⑨	HEADPHONE HOOK		Kopfhörerhalter
⑩	EARPHONE	Mini Jack	Kopfhöreranschluss
⑪	AUDIO IN (PC Audio In)	Mini Jack	Audioanschluss
⑫	USB	USB Downstream	USB-DOWN Anschluss
⑬	USB	USB Downstream	USB-DOWN Anschluss
⑭	RS232C	Mini Jack	RS232C Anschluss
⑮	PC USB	USB Upstream	USB-UP Anschluss
⑯	VGA	D-SUB mini 15pin	15-poliger VGA(D-sub) Mini-Anschluss
⑰	KEYHOLE FOR SECURITY LOCK		Schlüsselloch für Sicherheitsschloss
⑱	DP	DisplayPort	DisplayPort Anschluss
⑲	HDMI-1 (4K 60p)	HDMI	HDMI Anschluss
⑳	HDMI-2/MHL	HDMI/MHL	HDMI/MHL Anschluss
㉑	HDMI-3	HDMI	HDMI Anschluss
㉒	AC POWER IN	AC-INLET	AC-Anschluss(~ : Wechselstrom) (AC POWER IN)
㉓	AC SWITCH (ON) / ○ (OFF)	MAIN POWER	Hauptschalter

INSTALLATION

ACHTUNG

- Für eine Montage der Halterung befolgen Sie die Installationshinweise des jeweiligen Herstellers. Für die Wartung und Service dieser, ist der Hersteller der Halterung zuständig.
- Für das transportieren und bewegen des Monitors sind mindestens zwei Personen erforderlich.
- Bevor sie den Monitor an die Wand installieren, stellen Sie sicher das die Traglast der Wand ausreichend ist.

[WAND- DECKENMONTAGE]

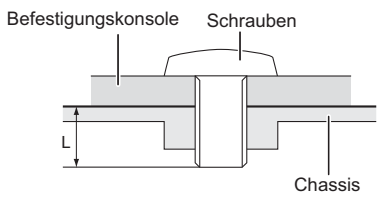

ACHTUNG

Falls sie den Monitor an einer Wand- oder Deckenhalterung betreiben möchten, benutzen sie zur Anbringung dieser M6 Schrauben mit eine max. Länge von 10mm. Längere Schrauben könnten einen elektrischen Kurzschluss erzeugen bzw. das Gerät zerstören.

[Querformat / Portrait Mode]

Das LCD ist für einen Betrieb im Quer-Format ausgelegt.

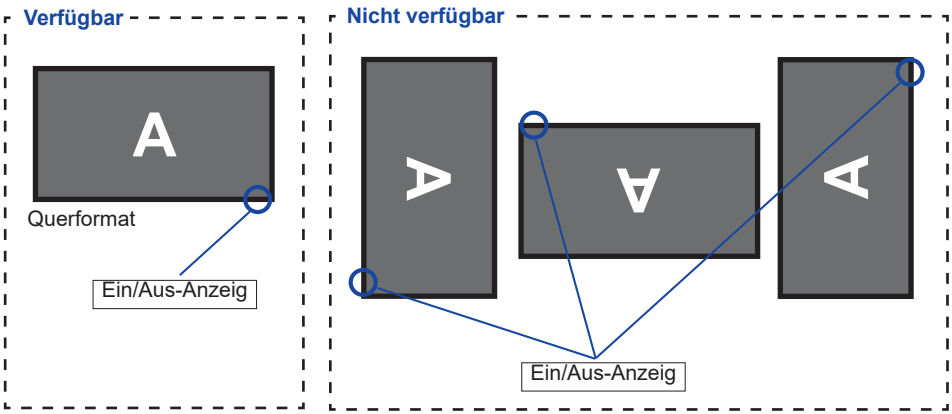

FUNKTIONSELEMENTE UND ANSCHLÜSSE : FERNBEDIENUNG

DEUTSCH

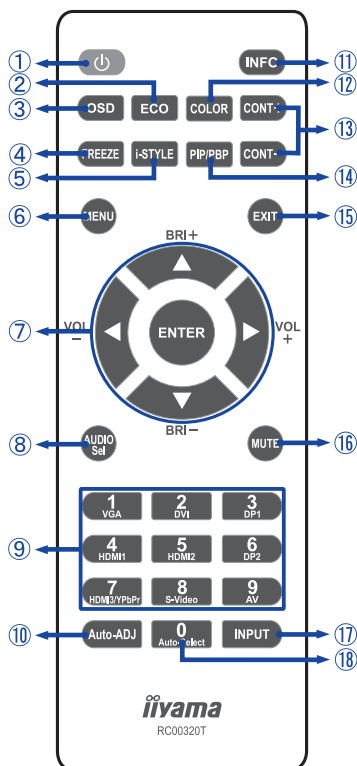

①		Schaltet den Monitor Ein oder Aus.
②	ECO	ECO mode menü anzeigen.
③	OSD	OSD Menü anzeigen.
④	FREEZE	Friert das angezeigte Bild ein.
⑤	i-STYLE	i-Style Color menü anzeigen.
⑥	MENU	Öffnet das OSD Menü des Monitors. Wird das OSD Menü bereits dargestellt wird durch betätigen dieser Taste das vorherige SUB Menü dargestellt.
⑦		Ermöglichen die Navigation durch ein durch Einstellungen. ▲: Taste Oben ▼: Taste Unten ◀: Taste - ▶: Taste + ▲ (BRI+): Helligkeit erhöhen. ▼ (BRI-): Helligkeit verringern. ◀ (VOL-): Lautstärke verringern. ▶ (VOL+): Lautstärke erhöhen.
	ENTER	Auswahl bestätigen
⑧	AUDIO Sel	AUDIO auswahl menü anzeigen.
⑨	Number (1-9) / Input source	Fungieren als Signaleingangswahl-Tasten, wenn das Menü nicht angezeigt wird.
⑩	Auto-ADJ	Manuelle Bildanpassung.
⑪	INFO	Gibt Informationen zur Signalquelle und Auflösung.
⑫	COLOR	Display the AUDIO select menu.
⑬	CONT + / CONT -	CONT + : Kontrast erhöhen. CONT - : Kontrast verringern.
⑭	PIP/PBP	PIP/PBP menü anzeigen.
⑮	EXIT	Zurück zum vorherigen Menü oder Menü schliessen.
⑯	MUTE	Aktiviert oder deaktiviert die Mute-Funktion, wenn das Menü nicht angezeigt wird.
⑰	INPUT	Eingangswahl menü anzeigen.
⑱	Number (0) / Auto-Select	Die Signaleingänge werden auf Aktivität durchsucht. Der erste aktive Eingang wird dargestellt.

VORBEREITUNG DER FERNBEDIENUNG

Legen Sie Batterien ein um die Fernbedienung zu benutzen.

ACHTUNG

Verwenden Sie für die Fernbedienung ausschließlich Batterien des hier spezifizierten Typs. Auslaufende Batterieflüssigkeit könnte zu einer Beschädigung der Fernbedienung und zu einer Verletzung des Anwenders führen.

- 1 Entfernen sie die Batterie-Abdeckung, Drücken Sie sie nach hinten in Pfeilrichtung.

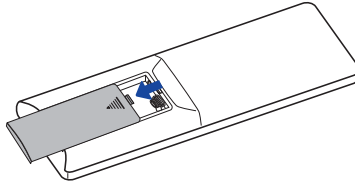

- 2 Legen Sie die zwei AAA Batterien ein. Achten sie beim Einlegen auf die angezeigte Polarität in der Fernbedienung.

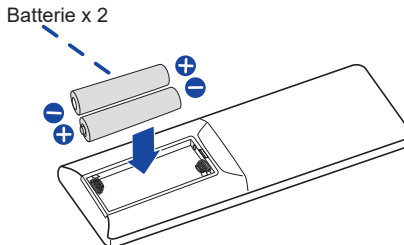

- 3 Schließen sie die Fernbedienung erneuert.

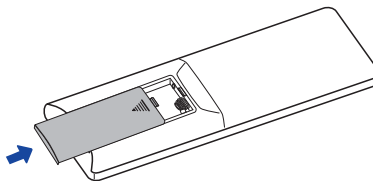

HINWEIS

- Bitte ersetzen Sie die Batterie der Fernbedienung wenn diese, selbst bei einem geringen Abstand zum Empfangssensor des LC Displays keine Funktion zeigt. Verwenden Sie ausschließlich Batterien des Typs AAA.
- Bitte richten Sie die Fernbedienung immer Richtung Empfangssensor des LC Displays. Dies gewährleistet die beste Funktion.
- Bitte verwenden Sie ausschliesslich die im Lieferumfang enthaltene original iiyama Fernbedienung. Andere auf dem Markt erhältliche Fernbedienungen werden mit diesem LC Display nicht funktionieren.
- Gebrauchte Batterien müssen fachgerecht entsorgt werden. Bitte die lokalen Richtlinien beachten.

GRUNDFUNKTIONEN

■ Monitor Ein- oder Ausschalten

Der Monitor ist eingeschaltet und die Betriebsanzeige leuchtet blau, wenn Sie die Power-Taste auf dem Monitor oder der Fernbedienung drücken. Der Monitor ist ausgeschaltet und die Betriebsanzeige leuchtet orange, wenn Sie die Power-Taste auf dem Monitor oder der Fernbedienung erneuert drücken.

Drücken Sie erneut die Power-Taste auf dem Monitor oder der Fernbedienung um den Monitor wieder einzuschalten.

HINWEIS

Auch bei Verwendung des Power-Management-Modus oder durch Ausschalten an der Power Taste, wird der Monitor eine geringe Menge an Strom verbrauchen. Trennen Sie das Netzkabel von der Stromversorgung, wenn der Monitor nicht in Gebrauch ist, z.B. während der Nacht, um unnötigen Stromverbrauch zu vermeiden.

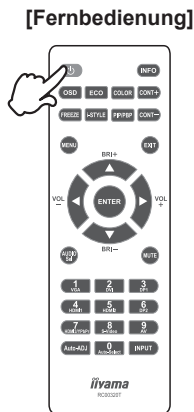
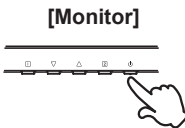

■ Anzeigen der Menu Einstellungen

Die Menüseite erscheint auf dem Bildschirm, wenn Sie die **1**-Taste auf dem Monitor oder MENU-Taste auf der Fernbedienung drücken.

Die Menüseite wird ausgeblendet, wenn Sie die **1**-Taste am Monitor oder der EXIT-Taste auf der Fernbedienung drücken.

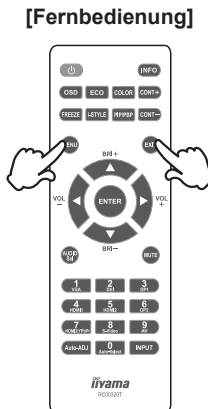

■ Den Cursor vertikal bewegen

Wählen Sie eine Einstellung durch Drücken der ▲ / ▼ Taste am Monitor oder auf der Fernbedienung, während die Menüseite auf dem Bildschirm angezeigt wird.

[Monitor]

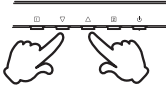

[Fernbedienung]

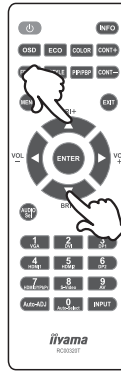

■ Einstellungswerte verändern

Verändern Sie die Einstellung durch Drücken der Taste ◀ / ▶ auf der Fernbedienung während die Einstellungsskala auf dem Bildschirm angezeigt wird.

[Fernbedienung]

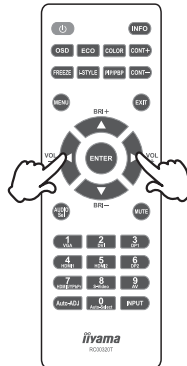

■ Einstellen der Lautstärke

Drücken Sie die VOL ◀/ ▶-Taste auf der Fernbedienung, um die Lautstärke einzustellen, wenn die Menüseite nicht auf dem Bildschirm angezeigt wird.

[Fernbedienung]

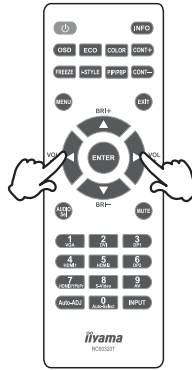

■ Wählen des Eingangssignal

Dieser wird aktiviert, wenn Sie nacheinander die **2**-Taste am Monitor oder die INPUT-Taste auf der Fernbedienung drücken.

Drücken Sie die Tasten (1-5,7) um den Singaleingang zu wechseln

[Monitor]

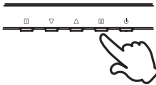

[Fernbedienung]

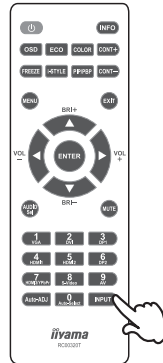

MONITOR ANSCHLIESSEN

- 1 Schalten Sie sowohl Computer als auch Monitor aus.
- 2 Schließen Sie den Computer mit dem Signalkabel an den Monitor an.
- 3 Schließen Sie den Computer mit dem Audio-Kabel an den Monitor an.
- 4 Benutzen Sie das USB Kabel um den Monitor mit dem Computer zu verbinden.
- 5 Schließen Sie das Netzkabel erst an den Monitor und dann an das Netzteil an.
- 6 Schalten Sie Ihren Monitor (Hauptschalter und Ein/Aus-Schalter) sowie Computer ein.

HINWEIS

- Die Signalkabel, die zum Anschließen des Computers und des Monitors verwendet werden, können sich je nach benutztem Computer unterscheiden. Bei einer falschen Verbindung kann es zu schwerwiegenden Schäden am Monitor und Computer kommen. Das mit dem Monitor gelieferte Kabel eignet sich für einen standardmäßigen Anschluss. Falls ein besonderes Kabel erforderlich ist, wenden Sie sich bitte umgehend an Ihren iiyama-Händler vor Ort oder eine regionale iiyama-Vertretung.
- Wenn Sie den Monitor an einen Macintosh-Computer anschließen möchten, wenden Sie sich bitte an Ihren iiyama-Händler vor Ort oder eine regionale iiyama-Vertretung, um einen geeigneten Adapter zu erhalten.
- Stellen Sie sicher, dass das Signalkabel an beiden Enden festgeschraubt ist.

[Beispiel für Verbindung]

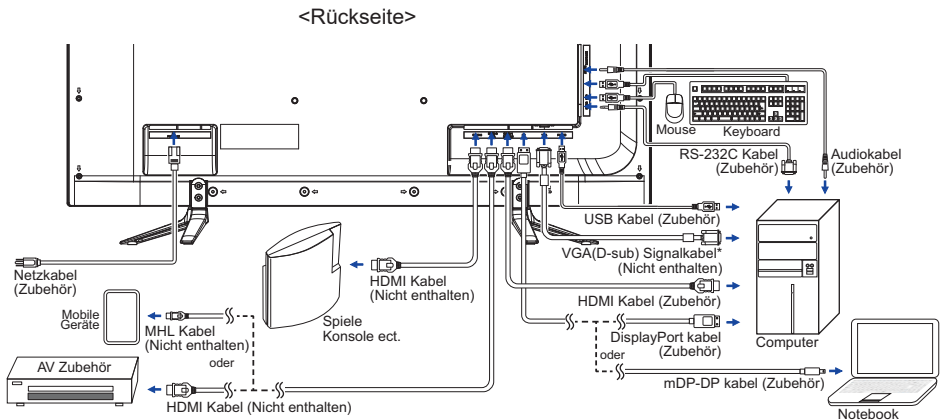

* Das VGA (D-Sub)-Kabel ist nicht im Lieferumfang enthalten. Wenn ein qualitativ niedriges VGA (D-Sub)-Kabel verwendet wird, kann dies elektromagnetische Störungen verursachen. Bitte kontaktieren Sie das iiyama Support Center in Ihrem Land, wenn Sie den Monitor über den VGA-Eingang anschließen wollen.

COMPUTER-EINSTELLUNG

■ Signaltiming

Siehe Seite 35, wenn Sie das gewünschte Signaltiming einstellen möchten: KONFORMES TIMING.

■ Anleitung zur Inbetriebnahme des Gerätes

Schalten sie erst den Monitor an und danach den Computer.

ANSICHTSWINKEL EINSTELLEN

- Für eine optimale Ansicht sollten Sie immer auf die gesamte Fläche des Monitors schauen.
- Halten Sie den Ständer so fest, dass er nicht umkippt, wenn Sie den Winkel des Monitors anpassen.
- Der LCD-Monitor lässt sich um 7° nach hinten kippen und 4° .

HINWEIS

- Berühren sie beim Ändern der Höhe bzw. Neigungswinkel nicht den LCD-Schirm. Andernfalls besteht Beschädigungsgefahr.
- Achten Sie beim Ändern der Höhe und des Winkels darauf, sich nicht die Finger einzuklemmen.

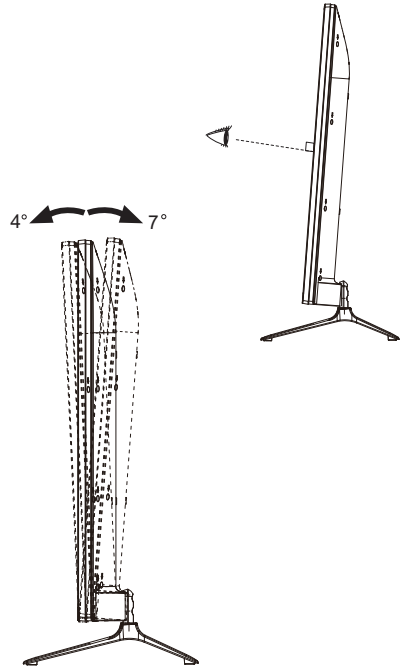

MONITOR BEDIENEN

Die Auto Pow. Off-Funktion ist als Standardeinstellung aktiviert. Der Monitor wird ohne eine Tastenbetätigung nach 3 Stunden automatisch ausgeschaltet. Wenn Sie den Monitor mehr als 3 Stunden kontinuierlich verwenden wollen, deaktivieren Sie bitte die Auto Pow. Off-Funktion.

Zur Sicherstellung bester Bildqualität wird der iiyama TFT-Monitor bereits im Werk mit einer SYNCHRONISIERUNG (s. S35) ausgerüstet. Sie können ebenfalls das Bild nach Ihren Wünschen einstellen, wenn sie die nachfolgenden Einstellhinweise beachten. Für detaillierte Einstellungen beachten Sie bitte Seite 27 BILDSCHIRMEINSTELLUNGEN.

- 1 **Drücken Sie auf die 1-Taste am Monitor oder der MENU-Taste auf der Fernbedienung drücken, um das Bildschirm-Menü (OSD) aufzurufen. Es gibt zusätzliche Menüelemente, die mit den Tasten ▲ / ▼ geändert werden können.**

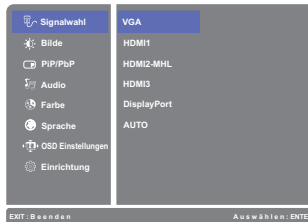

- 2 **Wählen Sie das Menüelement aus, dessen Einstellung Sie ändern möchten. Drücken Sie auf die 2-Taste am Monitor oder der ENTER-Taste auf der Fernbedienung drücken. Verwenden Sie dann die Tasten ▲ / ▼, um das gewünschte Einstellungssymbol zu markieren.**
- 3 **Drücken Sie erneut auf die 2-Taste am Monitor oder der ENTER-Taste auf der Fernbedienung drücken. Verwenden Sie die Tasten ▲ / ▼ um die gewünschte Einstellung vorzunehmen.**
- 4 **Drücken Sie auf die 1-Taste am Monitor oder der EXIT-Taste auf der Fernbedienung drücken, um das Menü zu beenden. Die vorgenommenen Einstellungen werden dann automatisch gespeichert.**

Wenn Sie z.B. die vertikale Position ändern möchten, wählen Sie das Menüelement von (Einrichtung) und drücken Sie dann auf die 2-Taste am Monitor oder der ENTER-Taste auf der Fernbedienung drücken. Wählen Sie Geometry mit den Tasten ▲ / ▼ und die 2-Taste am Monitor oder der ENTER-Taste auf der Fernbedienung drücken. Wählen Sie V. Position mit den Tasten ▲ / ▼.

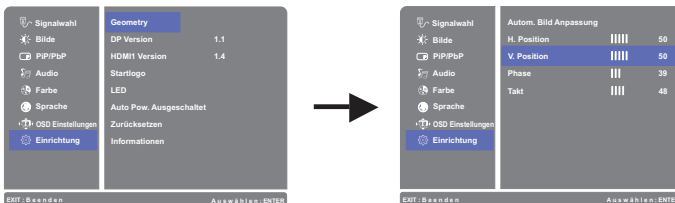

Drücken Sie erneut auf die 2-Taste am Monitor oder der ENTER-Taste auf der Fernbedienung drücken. Verwenden Sie dann die Tasten ▲ / ▼, um die Einstellungen für die vertikale Position zu ändern. Die vertikale Position sollte sich entsprechend verändern, während Sie die Pfeiltasten betätigen.



Drücken Sie zuletzt auf die 1-Taste am Monitor oder der EXIT-Taste auf der Fernbedienung drücken, um den Vorgang zu beenden. Es werden dann alle vorgenommenen Änderungen gespeichert.

HINWEIS

- Wenn das Menü während der Einstellung ausgeblendet wird, liegt das daran, dass die OSD Einblendzeit für die Anzeige des Menüs verstrichen ist. Auch die **1**-Taste am Monitor oder der EXIT-Taste auf der Fernbedienung drücken kann benutzt werden, um vorhergehendes Menü zurückzubringen und die Bildschirmanzeige abzustellen.
- Wenn das Menü automatisch ausgeblendet wird, werden alle vorgenommenen Einstellungen automatisch gespeichert. Während Sie das Menü verwenden, sollte der Monitor nicht ausgeschaltet werden.
- Einstellungen für H./V.-Position, Takt und Phase werden für jedes Signaltiming gespeichert. Alle anderen Einstellungen gelten jeweils für alle Signaltimings.

■ Matrix für deaktivierte Funktionen

		Nachdem die Funktion aktiviert wurde						
		Erw. Kontrast	ECO Modus	i-Style Color	Blauton Reduzierung	Helligkeit	Kontrast	Overdrive
Funktion aktiviert	Erw. Kontrast	—	×	○	×	×	○	○
	ECO Modus	×	—	○	×	×	○	○
	i-Style Color	×	×	—	×	×	×	×
	Blauton Reduzierung	×	×	×	—	○	○	○

○ : einstellbar

× : deaktiviert

MENÜINHALT EINSTELLEN



Signalwahl Input Select

Direct

Einstellungs-element	Problem / Option	Zu drückende Taste
Signalwahl Input Select	VGA	Wählen Sie den VGA.
	HDMI1	Wählen Sie den HDMI1.
	HDMI2-MHL	Wählen Sie den HDMI2-MHL.
	HDMI3	Wählen Sie den HDMI3.
	DisplayPort	Wählen Sie den DisplayPort.
	AUTO	Die Signaleingänge werden auf Aktivität durchsucht. Der erste aktive Eingang wird dargestellt.

HINWEIS Gleichwohl sie automatisch vorgewählt wird, wenn gerade eine Quelle verwendet. Eingangsquelle ist örtlich festgelegt vorgewählt, nicht automatisch, wenn VGA, HDMI1, HDMI2-MHL, HDMI3 und DisplayPort, die vorgewählt werden.

DEUTSCH

















Direct

Sie können Menüelemente übergehen und eine Einstellungsskala auf folgende Weise direkt anzeigen.

- Signalwahl : Drücken Sie auf die **2**-Taste am Monitor oder der INPUT-Taste auf der Fernbedienung drücken, wenn das Menü nicht angezeigt wird.



Bilde Picture

Einstellungselement	Problem / Option		Zu drückende Taste
Bildformat *1 Picture Format	Vollbild	Ganzflächige Darstellung, Vollbild	
	Seitenverhältnis *2	Max. Vergrößerung unter Beibehaltung des original Seitenverhältnisses.	
	1 zu 1	Das Bild wird im 1:1 Format dargestellt.	
Helligkeit *3,4 Brightness	Zu dunkel	 	
	Zu hell	 	
Kontrast *4 Contrast	Zu matt	 	
	Zu intensiv	 	
Schärfe Sharpness	Sie können die Bildqualität von 0 bis 100 (unscharf bis scharf) einstellen. Drücken Sie auf die Taste  , um die Bildqualität der Reihe nach zu ändern. Drücken Sie auf die Taste  , um die Bildqualität in umgekehrter Reihenfolge zu ändern. Sie können die Schärfe für Auflösungen kleiner 3840 x 2160. Die Bildqualität lässt sich in fünf Schritten.		  
Overdrive *1,4 Overdrive	Aus / -2 / -1 / 0 / +1 / +2 Er verbessert die Graustufe Antwortzeit der LCD Verkleidung. Ein höheres Niveau ergibt ein schnelleres die Antwortzeit.		   
Erw. Kontrast *1,4 Adv. Contrast	Ein	Erhöhtes Kontrastverhältnis.	
	Aus	Typisches Kontrastverhältnis.	
ECO Modus *4 ECO Mode	Aus	Normal	
	1	Geringe Helligkeit.	
	2	Geringe Helligkeit als im Spar 1.	
	3	Geringe Helligkeit als im Spar 2.	
X-Res Technologie X-Res Technology	Aus	Normal	
	Weich	Schärfenoptimierung.	
	Mittel	Detail Schärfenoptimierung bei Vergrößerung.	
	Hart	Detaillierte Schärfenoptimierung bei Vergrößerung.	

*1 Bildformat, Overdrive, Erw. Kontrast Einst sind deaktiviert, wenn PiP/PbP Modus aktiviert wird.

*2 Option ist mit der 16:9-Auflösung nicht verfügbar. Hat die Eingangsauflösung ein 4:3, 5:4 oder 16:10 Format, wird das Bild in der Mitte des Bildschirms mit einem 4:3 Seitenverhältnis angezeigt.

*3 Stellen Sie die Helligkeit neu ein, wenn Sie den Monitor in einem dunklen Raum benutzen und Sie das Gefühl haben das dieser zu hell wirkt.

*4 Siehe Seite 18, Matrix für deaktivierte Funktionen.



PiP/PbP PiP/PbP





Einstellungselement	Problem / Option		Zu drückende Taste
PiP/PbP Modus * PiP/PbP Mode	Aus	Die PiP/PbP Mode ist ausgeschalten.	
	PiP	Sub-Bild wird im Hauptbild angezeigt.	
	PbP	Bilddarstellungen auf zwei teilen.	
Sub Win Eingang Sub Win Input	VGA	Wählen Sie den VGA.	
	HDMI1	Wählen Sie den HDMI1.	
	HDMI2-MHL	Wählen Sie den HDMI2-MHL.	
	HDMI3	Wählen Sie den HDMI3.	
PiP Größe PiP Size	DisplayPort	Wählen Sie den DisplayPort.	
	Klein	Sub-Bild Anzeige verkleinern.	
	Mittel	Normale Grösse	
PiP Position PiP Position	Groß	Sub-Bild Anzeige vergrößern.	
	Oben Rechts	Sub-Bild oben rechts darstellen.	
	Oben Links	Sub-Bild oben links darstellen.	
	Unten Rechts	Sub-Bild unten rechts darstellen.	
Wechseln Swap	Unten Links	Sub-Bild unten links darstellen.	
	Das Haupt / Sub-Bild tauschen, bei aktivem PiP-Modus.		

* PiP = Bild im Bild

Mit dieser Funktion lassen sich zwei Bilder gleichzeitig auf dem Display anzeigen.

PbP = Bild by Bild

Mit dieser Funktion beide Bilder werden nebeneinander dargestellt.





 Audio Audio		Direct	
Einstellungselement	Problem / Option		Zu drückende Taste
Lautstärke Volume	Zu leise Zu laut		   
Stummschaltung Mute	Ein		Stellen Sie den Ton vorübergehend ab.
	Aus		Bringen Sie das Klangvolumen zum vorhergehenden Niveau zurück.
Audio Eingang * Audio Input	Line-In		Wählen Sie den Line-In Eingang.
	HDMI1		Wählen Sie den HDMI1 Eingang.
	HDMI2-MHL		Wählen Sie den HDMI2-MHL Eingang.
	HDMI3		Wählen Sie den HDMI3 Eingang.
	DisplayPort		Wählen Sie den DisplayPort Eingang.

* Nur mit HDMI/DisplayPort verfügbar.

Direct

Sie können Menüelemente übergehen und eine Einstellungsskala auf folgende Weise direkt anzeigen.

- Audio: Drücken Sie auf die ▲ -Taste, wenn das Menü nicht angezeigt wird.
- Stummschaltung: Drücken Sie auf die ▲ -Taste für ungefähr 2 Sekunden sich betätigen und halten, wenn das Menü nicht angezeigt wird.
Stummschaltung und Stummschaltung Aus werden durch Drücken der Taste ▲ nacheinander durchlaufen.

 Farbe * ¹ Color			
Einstellungselement	Problem / Option		Zu drückende Taste
Warm Warm	Rötliches Weiss		
Normal Normal	Grünlich Weiss		
Kalt Cool	Bläuliches Weiss		
Benutzereinstellung User Color	Rot	Zu schwach	 
	Grün		
	Blau	Zu stark	 
i-Style Color i-Style Color	Standard	Für allgemeine Windows-Umgebungen und standardmäßige Monitoreinstellungen geeignet.	
	LandSchaft	Für das Anzeigen von Landschaftsbildern	
	Video	Für Film- und Videoumwelt.	
	Spiel	Für PC-Spielumwelt.	
	Text	Für die Textbearbeitung und -anzeige in einer Textverarbeitung-sumgebung.	
	Aus	Einstellungen über die Farbtemperatur sind aktiv, i-Style Color ist inaktiv.	
Blauton Reduzierung * ² Blue Light Reducer	Aus	Typisches	
	1	Blaues Licht ist reduziert.	
	2	Blaues Licht ist mehr als in Mode 1 reduziert.	
	3	Blaues Licht ist mehr als in Mode 2 reduziert.	

*¹ Wenn die Blue Light Reducer Funktion aktiviert ist , sind andere Funktionen deaktiviert.

















*² Siehe Seite 18, Matrix für deaktivierte Funktionen.

Direct

Sie können Menüelemente übergehen und eine Einstellungsskala auf folgende Weise direkt anzeigen.

- i-Style Color: Drücken Sie auf die ▼ -Taste, wenn das Menü nicht angezeigt wird.
- Blauton Reduzierung : Drücken Sie auf die  -Taste am Monitor drücken für ungefähr 2 Sekunden sich betätigen und halten, wenn das Menü nicht angezeigt wird.

 Sprache Language					
Einstellungselement	Problem / Option				Zu drückende Taste
Sprache Language	English	Englisch	Italiano	Italienisch	
	Français	Französisch	Русский	Russisch	
	Deutsch	Deutsch	日本語	Japanisch	
	Nederlands	Holländisch	简体中文	Vereinfachter Chinesisch	
	Polski	Polnisch	繁體中文	Traditioneller Chinesisch	
	Česky	Tschechisch			

 OSD Einstellungen OSD Settings		
Einstellungselement	Problem / Option	Zu drückende Taste
H. Position OSD H. Position	OSD zu weit links OSD zu weit rechts	   
V. Position OSD V. Position	OSD zu weit unten OSD zu weit oben	   
OSD Hintergrund OSD Background	Der Hintergrund von OSD wird transparent gebildet. Aus / 1 / 2 / 3 4	   
OSD Einblendzeit OSD Time Out	Sie können die Anzeigzeit für das OSD-Menü einstellen. 5 / 10 / 20 / 30 / 60 Sekunden	   



Einrichtung Setup Menu

Einstellungs-element	Problem / Option		Zu drückende Taste
Geometry * ¹ Geometry	Autom. Bild Anpassung * ² Auto Image Adjust	Direct	H. / V. Position, Takt und Phase automatisch anpassen.
	H. Position * ³ H. Position	Zu weit links Zu weit rechts	
	V. Position * ³ V. Position	Zu weit unten Zu weit oben	
	Phase Phase		Zur Korrektur von flimmerndem Text oder flimmernden Zeilen
	Takt Clock	Zu eng Zu weit	
DP Version * ⁴ DP Format	1.1	Standard	
	1.2	zu benutzen bei 3840x2160 60Hz.	
HDMI1 Version * ⁵ HDMI1 Format	1.4	Standard	
	2.0	zu benutzen bei 3840x2160 60Hz.	
Startlogo Opening Logo	Ein	liyama Logo wird beim Einschalten angezeigt.	
	Aus	liyama Logo wird beim Einschalten nicht angezeigt.	
LED LED	Ein	Die Power LED Anzeige ist eingeschalten.	
	Aus	Die Power LED Anzeige ist ausgeschalten.	
HINWEIS Wenn sie die Power LED Anzeige stört, schalten sie diese aus.			
Auto Pow. Ausgeschaltet Auto Pow. Off	Ein	Aktiviert die Auto Pow. Ausgeschaltet funktion.	
	Aus	Auto Pow. Ausgeschaltet ist auf Aus eingestellt.	
HINWEIS Die Auto Pow. Off-Funktion ist als Standardeinstellung aktiviert. Der Monitor wird ohne eine Tastenbetätigung nach 3 Stunden automatisch ausgeschalten. Wenn Sie den Monitor mehr als 3 Stunden kontinuierlich verwenden wollen, deaktivieren Sie bitte die Auto Pow. Off-Funktion.			
Zurücksetzen Memory Recall	Ja	Einstellungen ab Werk werden wiederhergestellt.	
	Nein	Zurück zum Menü.	
Informationen Information	Zeigt Informationen über die aktuelle Signaleingabe von der Grafikkarte des Computers.		
	<p><Beispiel></p> 		<p>HINWEIS</p> <p>In der Bedienungsanleitung der Grafikkarte finden Sie weitere Informationen über Änderung und Aktualisierung der Auflösung.</p>

- *1 Nur Analogeingang.
- *2 Um beste Ergebnisse zu erzielen, verwenden Sie Autom. Anpassung für die Einstellung. Siehe hierzu BILDSCHIRM EINSTELLEN auf Seite 27.
- *3 Siehe Seite 27 BILDSCHIRMEINSTELLUNGEN.
- *4 Um 3840 x 2160 bei 60 Hz anzuzeigen, muss die Displayeinstellung als 1.2 aktiviert werden, und die Grafikkarte muss in der Lage sein die 3840 x 2160 Auflösung bei 60Hz zu unterstützen.
- *5 Nur HDMI1 unterstützt 3840 x 2160 60 Hz.
Um 3840 x 2160 bei 60 Hz anzuzeigen, muss die HDMI1 als 2.0 aktiviert werden, und die Grafikkarte muss in der Lage sein die 3840 x 2160 Auflösung bei 60Hz zu unterstützen.

Direct

Sie können Menüelemente übergehen und eine Einstellungsskala auf folgende Weise direkt anzeigen.

- Autom. Bild Anpassung: Drücken Sie auf die ▼ -Taste für ungefähr 2 Sekunden sich betätigen und halten, wenn das Menü nicht angezeigt wird.
- Freeze : Drücken Sie auf die FREEZE-Taste auf der Fernbedienung drücken, wenn das Menü nicht angezeigt wird.
An: Friert das angezeigte Bild ein.
Aus: Rückkehr zum Normal.

BILDSCHIRMEINSTELLUNGEN

Um die best mögliche Bildqualität unter Verwendung des Analog Einganges zu erhalten, folgen Sie bitte dieser Beschreibung:

- Im Handbuch bedeutet "BILDSCHIRMEINSTELLUNGEN" die Einstellung der Bildposition, die Minimierung von Flackern oder Verschmieren von Buchstaben oder Linien für den von Ihnen benutzten Monitor.
- Der Monitor ist für eine optimale Auflösung von 3840 × 2160 entwickelt und kann daher aus physikalischen Gründen nicht die bestmögliche Darstellung bei kleineren Auflösungen darstellen, da hier das Monitorbild entweder auf die maximale Fläche des Panels vergrössert wird oder in der Originalgrösse angezeigt wird. Wir empfehlen, den Monitor im normalen Gebrauch nur mit einer Auflösung von 3840 × 2160 Bildpunkten zu betreiben.
- Texte oder Linien können verwischt oder in anderen Dicken dargestellt werden, wenn das Monitorbild vergrössert dargestellt wird.
- Sie sollten Bildlage über das OSD Monitors anpassen. Veränderung dieser Parameter über den Computer können zu Darstellungsfehlern führen.
- Bitte nehmen Sie erst Eingaben vor, wenn das Gerät bereits mindestens 30 Minuten eingeschaltet ist ("Aufwärmphase").
- Nach dem automatischen Set-Up werden eventuell weitere Einstellungen erforderlich, bedingt durch die gewünschte Auflösung oder die Signaleinstellung.
- Die Auto Set-up Funktion kann nur korrekt arbeiten, wenn das Test.bmp auf dem Display dargestellt wird. Anderenfalls muss die Einstellung des Displays via H-GROSE und GELDSTRAFE von Hand vorgenommen werden.

Es gibt zwei Möglichkeiten der Bildschirmeinstellung. Entweder nehmen Sie die automatische Einstellung von Position, Takt und Phase oder Sie stellen alles manuell ein.

Wenn der Monitor an einen neuen Computer angeschlossen wird, oder die Auflösung gewechselt wird, nutzen Sie das automatische Set-Up.

Wenn es bei der Bildwiedergabe flackert, unscharf ist oder die Bildgrösse nicht passt, nachdem Sie das automatische Set-Up haben laufen lassen, dann müssen Sie manuell nachjustieren. Beide Einstellungen sollten unter Verwendung des Testbildes (Test.bmp) vorgenommen werden. Das Testbild erhalten Sie via Internet auf der iiyama Homepage (<http://www.iiyama.com/de>).

Dieses Handbuch erklärt Einstellungen unter Windows® OS.

- ① **Stellen Sie die empfohlene Auflösung des Monitors ein.**
- ② **Richten Sie die Test.bmp als Hintergrundbild ein.**

HINWEIS

- Folgen Sie dabei den Anweisungen Ihres Computer-Handbuchs.
- Test.bmp läuft bei einer Auflösung von 1280 × 1024. Gehen Sie sicher, daß Sie die Bildschirmposition in der Dialogbox für den Bildschirmhintergrund auf "zentriert" eingestellt haben. Wenn Sie Microsoft® PLUS! 95/98 verwenden, löschen Sie bitte die Einstellung "Ausdehnen des Hintergrundbildes über den gesamten Bildschirm".

[Einstellungsmuster]

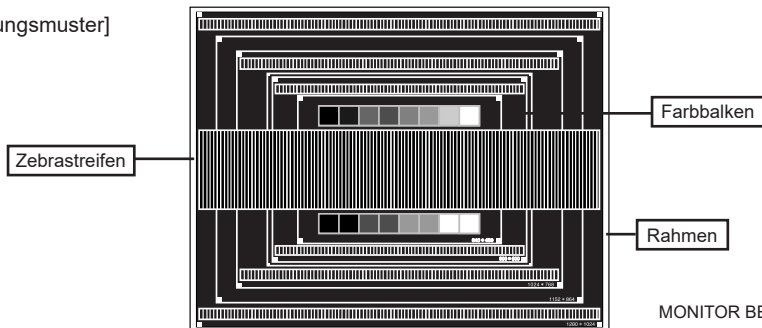

- ③ Manuelle Bildanpassung.
- ④ Wenn das Bild nach dem automatischen Set-up flackert, unscharf ist oder die Bildgröße nicht richtig passt, dann stellen Sie das Bild durch nachfolgende Prozedur manuell ein.
- ⑤ Stellen Sie die V. Position so ein, dass das obere und untere Ende des Bildschirm-Frames die Bildschirmfläche ausfüllt.

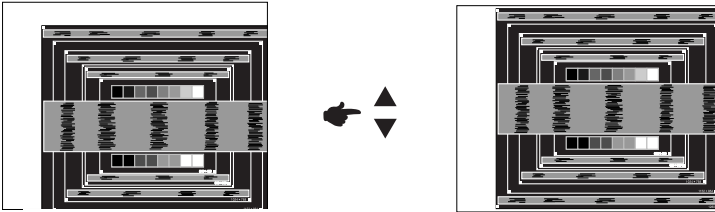

- ⑥ 1) Stellen Sie die H. Position so ein, dass die linke Seite des Bildrandes auf die linke Seite der Bildschirmfläche wandert.

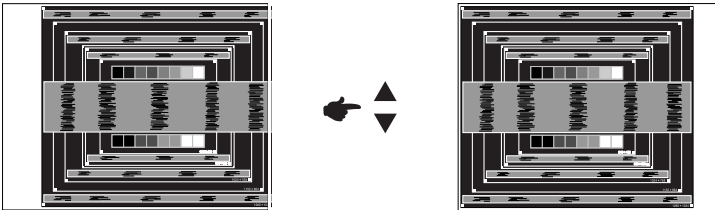

- 2) Vergrößern Sie die rechte Seite des Bildrandes auf der Bildschirmfläche, indem Sie die "Taktfrequenz"-Einstellung verändern.

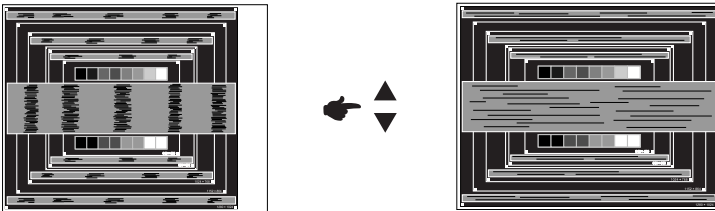
**HINWEIS**

- Wenn die linke Seite des Bildschirmandes während der "Takt"-Einstellungen nach rechts wandert, wiederholen Sie bitte entsprechend Schritt 1) und 2).
- Mit der "Takt"-Einstellung können auch vertikale wellenförmige Linien bei Zebra-Mustern korrigiert werden.
- Während der "Takt"-, "H. Position"- und "V. Position"-Einstellungen kann das Bild flackern.
- Sollte nach der "Takt"-Einstellung das dargestellte Bild breiter oder schmaler als die Displayfläche sein, wiederholen Sie bitte die Justage ab Punkt ③.

- ⑦ Stellen Sie mit der "Phase"-Einstellung horizontale wellenförmige Linien, Flackern oder Schmierer in Zebra-Mustern ein.

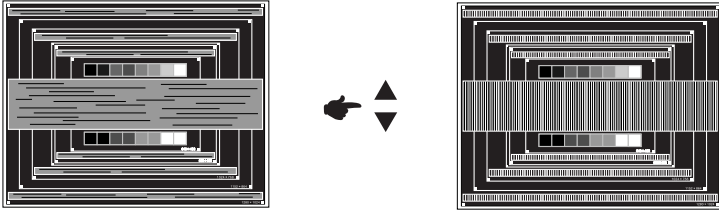

HINWEIS

- Sollten Teile des Bildes stark verschmiert dargestellt werden oder durch ein starkes Flackern gestört werden, ist die "Takt" - Einstellung möglicherweise nicht optimal. Wiederholen Sie hierfür bitte die Schritte ⑥ und ⑦. Lässt sich das Problem durch optimieren der "Takt" – Einstellung nicht beheben, vermindern Sie bitte die Bildwiederholfrequenz (60Hz) und wiederholen Sie dann die Einstellung ab Schritt ③.
- Stellen Sie die "H. Position" nach der "Phase"-Einstellung ein, wenn sich die horizontale Position während der Einstellung verändert.

- ⑧ Stellen Sie Helligkeit und Farbtemperatur nach Ihren Wünschen ein, nachdem Sie die Takt und Phase-Einstellungen beendet haben. Stellen Sie auch wieder ihren bevorzugten Bildschirmhintergrund ein.

ENERGIEVERWALTUNG

Die Funktion zur Energieverwaltung in diesem Produkt entspricht den Anforderungen für ENERGY STAR® und VESA DPMS. Wenn die Funktion aktiviert ist, wird unnötiger Stromverbrauch durch den Monitor reduziert, während der Monitor nicht bedient wird.

Um diese Funktion nutzen zu können, muss der Monitor an einen VESA DPMS-konformen Computer angeschlossen sein. Der Monitor verhält sich für die Energieverwaltung folgendermaßen. Die Funktion zur Energieverwaltung, einschließlich der Einstellungen für den Timer, wird vom Betriebssystem gesteuert. Lesen Sie die Bedienungsanleitung für das Betriebssystem, um Informationen über die Konfiguration zu finden.

■ Energieverwaltungsmodus

Wenn das H-Sync-Signal, das V-Sync-Signal bzw. die H- und V-Sync-Signale vom Computer nicht aktiv sind, geht der Monitor in den Energieverwaltungsmodus über, in dem der Stromverbrauch auf weniger als 0,5W reduziert wird. Der Bildschirm wird dunkel, und die Stromanzeige leuchtet orangen auf. Sie können den Monitor aus dem Energieverwaltungsmodus in wenigen Sekunden wiederaufwecken, wenn Sie entweder auf die Tastatur drücken oder die Maus bewegen.

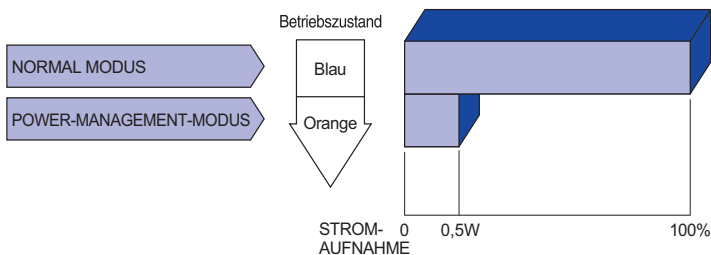

* USB Peripheriegeräte oder Audio - Videogeräte sind nicht angeschlossen.

HINWEIS

- Selbst wenn sich der Monitor im Energieverwaltungsmodus befindet, verbraucht er Strom. Sie sollten den Monitor daher immer ganz ausschalten, wenn Sie ihn für einen längeren Zeitraum, z.B. in der Nacht oder am Wochenende, nicht verwenden, um unnötigen Stromverbrauch zu vermeiden.
- Es kann u.U. vorkommen, dass das Videosignal vom Computer aktiv ist, das H- oder V-Sync-Signal dagegen fehlt. In diesem Fall funktioniert die Funktion zur ENERGIEVERWALTUNG u.U. nicht korrekt.

FEHLERSUCHE

Falls der Monitor nicht richtig arbeitet, suchen Sie bitte zuerst an Hand dieser Liste nach der Ursache:

1. Überprüfen Sie die Einstellungen wie im Abschnitt INBETRIEBNAHME beschrieben. Falls der Monitor kein Bild darstellt, gehen Sie zu Punkt 2.
2. Wenn das Problem nicht behoben ist, suchen Sie die Ursache wie unten beschrieben.
3. Sollten Sie ein Problem bemerken, das nicht in der Liste aufgeführt ist und Sie nicht anhand der Vorschläge beheben können, schalten Sie den Monitor aus, trennen Sie den Netzstecker vom Gerät und wenden Sie sich für weitere Hilfe an Ihren Fachhändler.

Problem

Abhilfe

- | | |
|--|---|
| ① Kein Bild. | <input type="checkbox"/> Steck das Stromkabel richtig?
<input type="checkbox"/> Hauptschalter auf ON?
<input type="checkbox"/> Überprüfen Sie mit Hilfe eines anderen Gerätes, ob überhaupt Strom Steht der vorhanden ist.
<input type="checkbox"/> Ist der Bildschirmschoner aktiviert? Zur Überprüfung bewegen Sie die Maus oder drücken Sie eine Taste des Keyboards.
<input type="checkbox"/> Drehen Sie Kontrast und/oder Helligkeit auf.
<input type="checkbox"/> Ist der Computer eingeschaltet?
<input type="checkbox"/> Ist das Signalkabel richtig eingesteckt?
<input type="checkbox"/> Entspricht das Signal Timing den Werten des Monitors?
<input type="checkbox"/> Falls der Monitor im Power Management Mode ist, bewegen Sie die Maus oder drücken Sie eine Taste des Keyboards. |
| ② The screen is not synchronized. | <input type="checkbox"/> Ist das Signalkabel richtig eingesteckt (verpolt)?
<input type="checkbox"/> Entspricht das Signal Timing den Werten des Monitors?
<input type="checkbox"/> Entspricht der Videoausgangspegel den Spezifikationen des Monitors? |
| ③ Das Bild ist nicht in der Mitte. | <input type="checkbox"/> Entspricht das Signal Timing den Werten des Monitors? |
| ④ Das Bild ist zu dunkel oder zu hell. | <input type="checkbox"/> Entspricht der Videoausgangspegel den Spezifikationen des Monitors? |
| ⑤ Das Bild wackelt. | <input type="checkbox"/> Entspricht die Spannungsversorgung den Spezifikationen des Monitors?
<input type="checkbox"/> Entspricht das Video Timing den Spezifikationen des Monitors? |
| ⑥ Kein Ton. | <input type="checkbox"/> Die Audio Geräte (Computer, Soundkarte u.s.w.) sind eingeschalten.
<input type="checkbox"/> Das Audiokabel ist richtig angeschlossen.
<input type="checkbox"/> Erhöhen Sie die Lautstärke.
<input type="checkbox"/> Stummschaltung ist AUS.
<input type="checkbox"/> Der Level des Audiosignales ihrer Soundkarte ist innerhalb der Spezifikationen des Monitors. |
| ⑦ Der Sound ist zu laut oder zu leise. | <input type="checkbox"/> Der Level des Audiosignales ihrer Soundkarte ist innerhalb der Spezifikationen des Monitors. |
| ⑧ S e l t s a m e Geräusche sind zu hören. | <input type="checkbox"/> Das Audiokabel ist richtig angeschlossen. |

INFORMATIONEN ZUM RECYCLING

Für besseren Umweltschutz bitte schaffen Sie nicht Ihren Monitor ab.

Besichtigen Sie bitte unsere Web site: www.iiyama.com/recycle für die Monitorwiederverwertung.

ANHANG

Irrtum und Änderungen in Design und Spezifikationen vorbehalten.

TECHNISCHE DATEN

Grösse-Kategorie	40"	
LCD-Fläche	Panel-technologie	MVA
	Grösse	Diagonal: 39,5" (100,3cm)
	Lochabstand	0,229mm H × 0,225mm V
	Helligkeit	350cd/m ² (Typisch: Ohne Touch panel)
	Kontraste	5000 : 1 (Typisch: Ohne Touch panel)
	Ansichtbereich	Rechts / Links / Auf / Ab: Jeweils 89 Grad (Typisch)
	Reaktionszeit	3ms (Grau zum Grau)
Anzeigefarben	Ca.1,07G	
Sync-Frequenz	VGA: Horizontal: 30,0-80,0kHz, Vertikal: 55-75Hz HDMI1: Horizontal: 30,0-135,0kHz, Vertikal: 24-30,55-75Hz HDMI2/MHL: Horizontal: 30,0-90,0kHz, Vertikal: 24-30,55-75Hz HDMI3: Horizontal: 30,0-90,0kHz, Vertikal: 24-30,55-75Hz DisplayPort: Horizontal: 30,0-135,0kHz, Vertikal: 24-30,55-75Hz	
Physikalisch Auflösung	3840 × 2160, 8,3 Megapixel	
Max. unterstützte Auflösung	VGA: 2048 × 1152 60Hz HDMI1: 3840 × 2160 60Hz HDMI2/MHL: 3840 × 2160 30Hz, 2560 × 1440 60Hz, 1920 × 2160 60Hz(HDMI), 1920 × 1080 60Hz(MHL) HDMI3: 3840 × 2160 30Hz, 2560 × 1440 60Hz, 1920 × 2160 60Hz DisplayPort: 3840 × 2160 60Hz	
Eingangsanschluss	15-poliger VGA(D-sub), HDMIx3, DisplayPort	
Serielle Schnittstelle	RS 232C	
Plug & Play	VESA DDC2B™	
Eingangs-Sync-Signal	Separates Sync:TTL, Positiv oder Negativ	
Eingangs-Videosignal	Analog: 0,7Vp-p (Standard), 75Ω, Positiv Digital: HDMI, HDMI (MHL-konform)* ¹ , DisplayPort	
USB Standard	USB3,0	
Anzahl der USB Eingänge Verbindungsart	1 Aufstrom : Serie B 2 Abstrom : Serie A	
Eingangs-Audioanschluss	ø 3,5mm Minibuchse (Stereo)	
Eingangs-Audiosignal	Maximal 1,0Vrms	
Kopfhöreranschluss	ø 3,5mm Minibuchse (Stereo)	
Lautsprecher	Internal: 6W×2 (Stereolautsprecher)	
Maximale Bildschirmgröße	878,11mm B × 485,35mm H / 34,6" B × 19,1" H	
Netzquelle	100-240VAC, 50/60Hz, 1,3A	
Stromverbrauch*	Typisch 60W Energieeffizienzklasse: B	
Abmessungen / Gewicht	906,5 × 580,0 × 238,5mm / 35,7 × 22,8 × 9,4 " (B×H×T), 12,2kg / 26,9lbs	
Neigungswinkel	Auf: 7 Grad, Ab: 4 Grad	

Umgebungsbedingungen	Betrieb: Temperatur	5 bis 35°C / 41 bis 95°F
	Luftfeuchtigkeit	10 bis 80% (nicht kondensierend)
	Speicher: Temperatur	-20 bis 60°C / -4 bis 140°F
	Luftfeuchtigkeit	5 bis 85% (nicht kondensierend)
Zertifikate	CE, TÜV-Bauart, CU, VCCI-B, PSE, ENERGY STAR®	

HINWEIS *1 Nur für HDMI2 Eingang.

*2 USB, MHL oder Audio - Videogeräte sind nicht angeschlossen.

ABMESSUNGEN

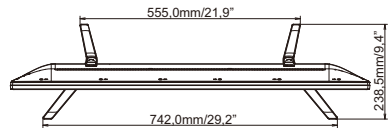
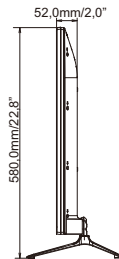
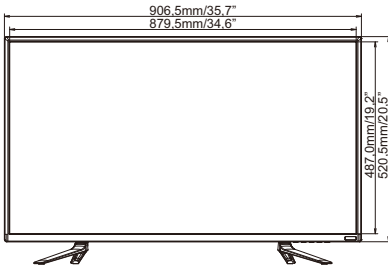

* Vorstehender Abschnitt (e) nicht inbegriffen

KONFORMES TIMING

Video Mode			Horizontal-Frequenz	Vertikal-Frequenz	Dot Clock
VESA	VGA	640 × 480	31,469kHz	59,940Hz	25,175MHz
			37,500kHz	75,000Hz	31,500MHz
			37,861kHz	72,809Hz	31,500MHz
	SVGA	800 × 600	35,156kHz	56,250Hz	36,000MHz
			37,879kHz	60,317Hz	40,000MHz
			46,875kHz	75,000Hz	49,500MHz
	XGA	1024 × 768	48,363kHz	60,004Hz	65,000MHz
			56,476kHz	70,069Hz	75,000MHz
			60,023kHz	75,029Hz	78,750MHz
	SXGA	1280 × 1024	63,981kHz	60,020Hz	108,000MHz
			79,976kHz	75,025Hz	135,000MHz
	WXGA+	1440 × 900	55,935kHz	59,887Hz	106,500MHz
			70,635kHz	74,984Hz	136,750MHz
	WSXGA+	1680 × 1050	65,290kHz	60,000Hz	146,250MHz
	Full HD	1920 × 1080	66,590kHz	59,930Hz	138,500MHz
QWXGA	2048 × 1152	71,584kHz	60,000Hz	197,000MHz	
WQHD	2560 × 1440	88,787kHz	59,951Hz	241,500MHz	
UHD	3840 × 2160	67,430kHz	29,970Hz	296,700MHz	
		133,313kHz	59,997Hz	533,250MHz	
		1920 × 2160	135,000kHz	60,000Hz	297,000MHz

HINWEIS

*1 Nur für HDMI1, HDMI2, HDMI3 und DisplayPort Eingang.

*2 Nur für HDMI1 und DisplayPort Eingang.

*3 Empfohlen im PbP-Modus zu verwenden.