

# MANUALE UTENTE

# *ProLite*

## LCD Monitor

*ProLite XB2481HS*  
*ProLite X2481HS*

Grazie per aver scelto un prodotto iiyama.  
Vi raccomandiamo di dedicare alcuni minuti  
alla lettura di questo manuale prima di  
installare ed accendere questo prodotto.  
Mantenete questo manuale in un posto sicuro  
per futuri utilizzi.

ITALIANO

## MARCHIO CE DICHIARAZIONE DI CONFORMITA'

Questo monitor LCD è conforme ai requisiti della CE/UE Direttiva 2014/30 "Direttiva EMC", 2014/35 "Direttiva Bassa Tensione", 2009/125, "Direttiva ErP" e 2011/65/UE "Direttiva RoHS". Il elettro-sensibilità magnetica è stato scelto ad un livello che consente il funzionamento in aree residenziali, commerciali e industriali locali e piccole imprese, sia all'interno che all'esterno degli edifici. Ogni luogo di funzionamento è caratterizzato dal locale sistema di alimentazione pubblico a bassa tenzione.

IYAMA CORPORATION: Wijkemeerstraat 8, 2131 HA Hoofddorp, The Netherlands

Modello Numero. : PL2481H



Raccomandiamo di riciclare i prodotti usati. Contattate il vostro rivenditore o un centro assistenza iiyama. Le informazioni relative sono disponibili via internet all'indirizzo: <http://www.iiyama.com>. Potete accedere direttamente alla web page di diverse nazioni.

- Ci riserviamo il diritto di modificare le specifiche senza preavviso.
- Tutti i marchi registrati presenti in questo manuale sono di proprietà dei loro rispettivi titolari.
- Numero di registrazione Eprel XB2481HS-B1 C : 366265, X2481HS-B1 : 366266

# INDICE

PER LA VOSTRA SICUREZZA .....	1
PRECAUZIONI DI SICUREZZA .....	1
NOTE SPECIALI SUL MONITOR LCD .....	3
SERVIZIO CLIENTI .....	3
PULIZIA .....	3
PRIMA DI UTILIZZARE IL MONITOR .....	4
CARATTERISTICHE .....	4
CONTROLLARE IL CONTENUTO DELL'IMBALLO .....	4
INSTALLAZIONE .....	5
MONTAGGIO E SMONTAGGIO BASE : ProLite XB2481HS .....	7
MONTAGGIO E SMONTAGGIO BASE : ProLite X2481HS .....	8
CONTROLLO E CONNESSIONI : ProLite XB2481HS .....	9
CONTROLLO E CONNESSIONI : ProLite X2481HS .....	10
COLLEGARE IL VOSTRO MONITOR : ProLite XB2481HS .....	11
COLLEGARE IL VOSTRO MONITOR : ProLite X2481HS .....	12
SETTAGGI COMPUTER .....	13
REGOLAZIONE DELL'ALTEZZA E DELL'ANGOLO DI VISUALIZZAZIONE : ProLite XB2481HS .....	13
REGOLAZIONE DELL'ANGOLO DI VISUALE : ProLite X2481HS ..	14
UTILIZZO DEL MONITOR .....	15
REGOLAZIONE CONTENUTI MENU .....	16
REGOLAZIONE SCHERMO .....	22
FUNZIONE STANDBY .....	25
RISOLUZIONE DEI PROBLEMI .....	26
INFORMAZIONI SUL RICICLAGGIO .....	27
APPENDICE .....	28
SPECIFICHE : ProLite XB2481HS .....	28
SPECIFICHE : ProLite X2481HS .....	29
DIMENSIONI : ProLite XB2481HS .....	30
DIMENSIONI : ProLite X2481HS .....	30
FREQUENZE CONFORMI .....	31

# PER LA VOSTRA SICUREZZA

## PRECAUZIONI DI SICUREZZA

### ATTENZIONE

#### **INTERROMPETE L'UTILIZZO DEL MONITOR AL VERIFICARSI DI PROBLEMATICHE**

Se notate qualcosa di anormale come ad esempio fumo o rumori anomali, staccate il monitor e contattate immediatamente un rivenditore iiyama o un centro assistenza. Ulteriori utilizzi potrebbero essere pericolosi e causa di incendio o scosse elettriche.

#### **NON RIMUOVERE MAI L'INVOLUCRO**

Circuiti ad alto voltaggio sono all'interno del monitor. Rimuovere l'involucro potrebbe esporvi a pericoli.

#### **NON INSERITE ALCUN OGGETTO ALL'INTERNO DEL MONITOR**

Non inserite alcun oggetto e nessun liquido all'interno del monitor. staccate il monitor e contattate immediatamente un rivenditore iiyama o un centro assistenza. Ulteriori utilizzi potrebbero essere pericolosi e causa di incendio o scosse elettriche.

#### **INSTALLATE IL MONITOR SU UNA SUPERFICIE PIATTA E STABILE**

In caso di caduta accidentale il monitor potrebbe causare dei danni.

#### **NON UTILIZZATE IL MONITOR IN PRESENZA DI LIQUIDI**

Non utilizzare il monitor in presenza di liquidi che potrebbero causare incendi o scosse elettriche.

#### **UTILIZZATE IL MONITOR CON LA SUA SPECIFICA FONTE DI ALIMENTAZIONE**

Assicuratevi di utilizzare il monitor con il suo specifico alimentatore. L'uso di un voltaggio incorretto causerà malfunzionamenti e potrebbe causare incendi o scosse elettriche.

#### **PROTEGGETE I CAVI**

Non tirate o storcete alcun cavo collegato al monitor. Non posizionate il monitor e alcun peso sui cavi. I cavi se danneggiati potrebbero causare incendi o scosse elettriche.

#### **CONDIZIONI METEOROLOGICHE AVVERSE**

E' consigliabile non utilizzare il monitor durante forti temporali. Continui sbalzi di alimentazione potrebbero causare malfunzionamenti. E' inoltre consigliato di non toccare la presa elettrica durante tali circostanze.

## PRECAUZIONI

### INSTALLAZIONE

Non installare il monitor in ambienti con forti sbalzi di temperatura oppure in presenza di forte umidità, polvere o fumo. Questo potrebbe causare danni. Evitate di esporre il monitor ai raggi diretti del sole.

### NON POSIZIONARE IL MONITOR IN POSIZIONI AZZARDATE

Il monitor potrebbe cadere se non correttamente posizionato. Assicuratevi di non posizionare alcun oggetto pesante sul monitor e che tutti i cavi siano correttamente posizionati.

### MANTENETE UNA BUONA VENTILAZIONE

Prese d'aria sono predisposte per prevenire il surriscaldamento. Coprire tali prese potrebbe causare un danno. Per consentire una adeguata circolazione d'aria posizionate il monitor ad almeno 10 cm dal muro. Quando si rimuove il supporto di inclinazione, le fessure di ventilazione sul lato posteriore del monitor possono essere ostruite. Questo può surriscaldare il monitor e può causare incendi o danni. Assicuratevi di consentire una ventilazione sufficiente quando si rimuove il supporto di inclinazione.

### SCONNETTERE I CAVI QUANDO MUOVETE IL MONITOR

Quando muovete il monitor spegnete il tasto di avvio, sconnettete l'alimentazione ed i cavi di segnale. Il non rispetto di tali precauzioni potrebbe causare danni.

### STACCARE IL MONITOR

Se il monitor viene lasciato inutilizzato per un lungo periodo è consigliabile staccare i cavi per evitare possibili danni.

### IMPUGNATE LA PRESA QUANDO STACCATE I CAVI

I cavi di alimentazione e di segnale devono sempre essere staccati dalla propria presa e non dal cavo stesso.

### NON TOCCATE LE PRESE CON LE MANI BAGNATE

Staccare o inserire un cavo con le mani bagnate può causare una scossa elettrica.

### QUANDO INSTALLATE IL MONITOR SUL PC

Assicuratevi che il PC sia robusto abbastanza per sostenere il peso del monitor.

### ATTENZIONE ALLE MANI E ALLE DITA !

- Una particolare attenzione è richiesta per non schiacciare le dita o le mani quando si modifica l'altezza o l'angolo di inclinazione del monitor.
- Pericolo di ferirsi se non viene prestata attenzione durante la regolazione in altezza del monitor. (Solo per modello regolabile in altezza.)

### OSSERVAZIONE 24/7

Questo prodotto non è specificamente progettato per 24/7 utilizzo in tutti gli ambienti.

## ALTRO

### RACCOMANDAZIONI ERGONOMICHE

Per evitare affaticamento alla vista non utilizzare il monitor in presenza di uno sfondo luminoso oppure in un ambiente buio. Per un ottimo confort il monitor dovrebbe rimanere appena sotto il vostro centro occhi e circa 40-60 lontano dagli occhi. Sono raccomandati 10 minuti di pausa ogni ora per evitare problemi alla vista.

## NOTE SPECIALI SUL MONITOR LCD

I seguenti casi sono da ritenersi normali e non indicano una problematica al monitor LCD.

### NOTA

- Quando accendete il monitor l'immagine potrebbe non corrispondere all'area visiva a causa del computer in uso. In questo caso regolate la corretta posizione d'immagine.
- Si può riscontrare una luminosità irregolare a seconda del motivo dell'immagine in uso.
- Grazie alla natura dell'LCD una retroimmagine delle schermate precedenti può rimanere impressa quando l'immagine è visualizzata per molto tempo. In questo caso un ripristino avviene modificando l'immagine o scollegando l'alimentazione per alcune ore.

## SERVIZIO CLIENTI

### NOTA

- Se dovete restituire l'unità per assistenza e l'imballo originale risulta essere manomesso o mancante, contattate il Vs. Rivenditore o il centro assistenza iiyama.

## PULIZIA

### ATTENZIONE

- Se rovesciate del liquido sul monitor durante la pulizia staccate immediatamente l'alimentazione e contattate il Vs. Rivenditore o il centro assistenza iiyama.

### PRECAUZIONI

- Per ragioni di sicurezza spegnete il monitor e staccate l'alimentazione prima di pulire.

### NOTA

- Non graffiare lo schermo con oggetti rigidi ed abrasivi.
- Non usare mai uno dei seguenti solventi. Questi potrebbero causare danni all'involucro ed allo schermo:

Solventi	Spray-tipo più pulito	Benzina
Paste abrasive	Cera	Solventi acidi o alcalini
- L'involucro a contatto per lungo tempo con elementi di plastica o gomma potrebbe degenerarsi o perdere la sua colorazione.

**INVOLUCRO** Pulire con un panno umido di un detergente non aggressivo quindi asciugare con un panno asciutto.

**SCHERMO LCD** E' raccomandabile effettuare una pulizia periodica con un panno morbido asciutto. Non usare carta perchè potrebbe danneggiare lo schermo LCD.

# PRIMA DI UTILIZZARE IL MONITOR

## CARATTERISTICHE

- ◆ Supporta risoluzioni fino a 1920 × 1080
- ◆ Alto Contrasto 3000:1 (Tipico), Disponibile funzione Adv. Contrast / Luminosità 250cd/m<sup>2</sup> (Tipico) / Tempo Risposta 6ms (Grigio a grigio)
- ◆ Digital Character Smoothing
- ◆ Set-up automatico
- ◆ 2 × 2W Altoparlanti Stereo
- ◆ Funzione standby
- ◆ VESA Mounting Standard (100mm×100mm) Compliant
- ◆ Foro per blocco di sicurezza

## CONTROLLARE IL CONTENUTO DELL'IMBALLO

I seguenti accessori sono inclusi nell'imballo. Controllate che siano tutti presenti. Se qualcosa risulta mancante o danneggiato contattate per favore il Vs. Rivenditore o il centro assistenza iiyama.

- |  |                      |                                   |
|--|----------------------|-----------------------------------|
| ■ Cavo di alimentazione* <sup>1</sup>          | ■ Cavo DVI-D         | ■ Cavo Audio                      |
| ■ Base del supporto con una vite* <sup>2</sup> | ■ Base* <sup>3</sup> | ■ Collo di supporto* <sup>3</sup> |
| ■ Supporto cavo* <sup>3</sup>                  | ■ Safety Guide       | ■ Quick Start Guide               |

## PRECAUZIONI

\*<sup>1</sup> Il rating del cavo di alimentazione incluso in 120V è di 10A/125V. Se state usando un alimentatore con un rating più alto dovete usare un cavo con rating 10A/250V. La garanzia non risponde per problemi causati dall'utilizzo di un cavo non fornito dal produttore.

Deve essere usato un cavo di alimentazione maggiore p uguale a H05VVF, 3G, 0,75mm<sup>2</sup>.

\*<sup>2</sup> Accessori per ProLite XB2481HS

\*<sup>3</sup> Accessori per ProLite X2481HS

## INSTALLAZIONE

### PRECAUZIONI

- Prima di installare verificate che il muro, il soffitto o braccio del desktop sia sufficientemente robusto per sostenere il peso del monitor e delle staffe di fissaggio.

### [MONTAGGIO A MURO]

### PRECAUZIONI

- Quando si utilizza il montaggio a parete, verificare gli spessori della fase di montaggio. Serrare le viti M4 (4 pezzi) verificando la lunghezza "L" di 7mm per fissare il monitor. Una vite più lunga può provocare scosse elettriche o danni per il rischio di venire a contatto con parti elettriche all'interno del monitor.

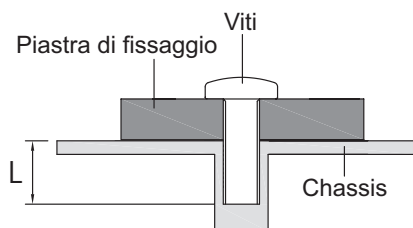



## [ROTAZIONE DELLO SCHERMO]

### ● ProLite XB2481HS

Disegnato per essere compatibile in uso orizzontale e verticale.

È richiesta una scheda video capace di adattare l'immagine in posizione verticale.

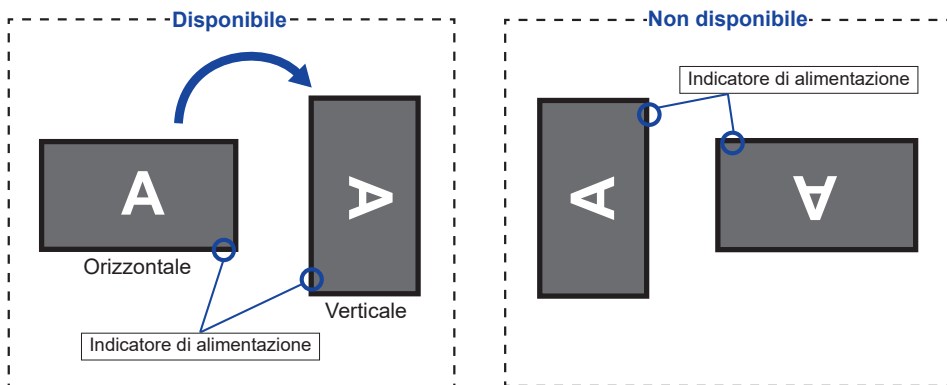

### Con Supporto:

#### NOTA

- Regolazione dell'altezza prima della rotazione del pannello.
- Il tentativo di ruotare forzatamente il pannello senza regolare l'altezza del supporto può causare danni al pannello o al supporto.

### ● ProLite X2481HS

Disegnato per essere compatibile in uso orizzontale.

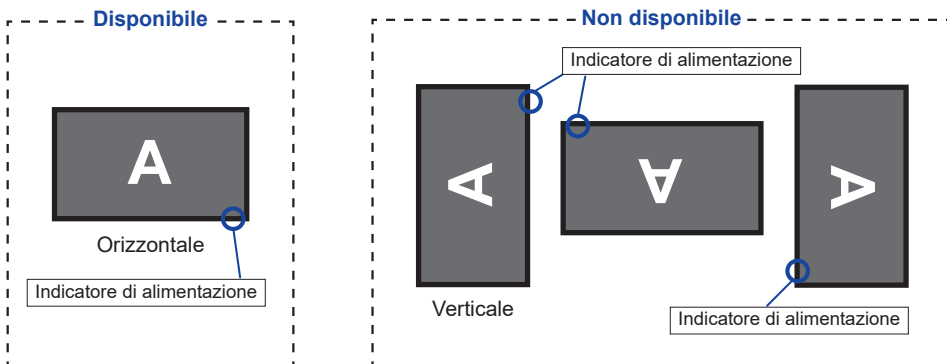

## PRECAUZIONI

- Mettere il monitor su una superficie stabile. Il monitor può causare lesioni o danni se cade.
- Non far subire forti impatti al monitor. Può causare danni.
- Scollegare il monitor prima della rimozione o installazione per evitare scosse elettriche o danni.

### <Installazione>

- ① Mettere un pezzo di panno morbido sul tavolo per evitare che il monitor si graffi. Posizionare il monitor su un tavolo con la parte anteriore rivolta verso il basso.
- ② Installare la Base del supporto come indicato nella figura seguente.
- ③ Stringere la 'vite a serraggio' per fissare la Base del supporto al monitor.

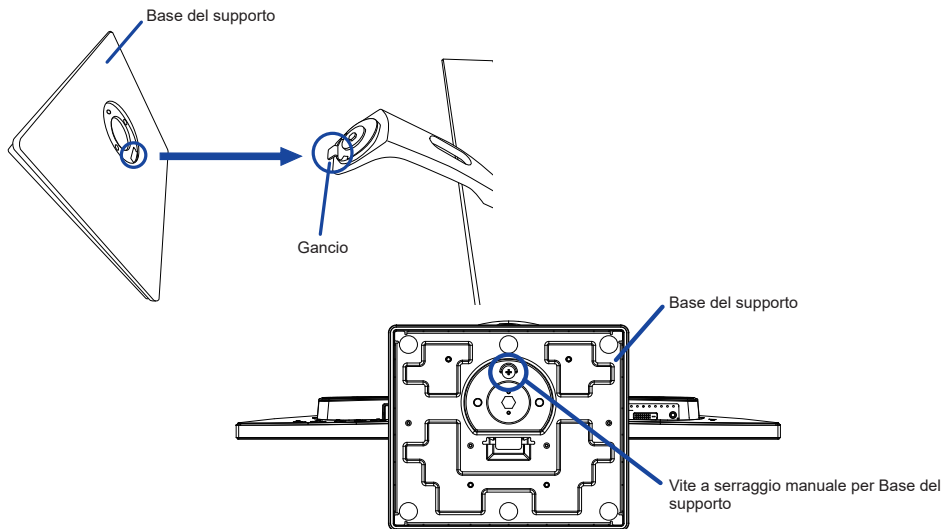

### <Rimozione>

- ① Mettere un pezzo di panno morbido sul tavolo per evitare che il monitor si graffi. Posizionare il monitor su un tavolo con la parte anteriore rivolta verso il basso.
- ② Stringere la 'vite a serraggio' per fissare la Base del supporto al monitor.

### <Rimozione del blocco per il trasporto> \*

**Posizionare il monitor in posizione verticale su una superficie piana e stabile.**

1. Rimuovere il nastro adesivo.
2. Spingere verso il basso la testa del monitor.
3. Rimuovere il blocco per il trasporto.

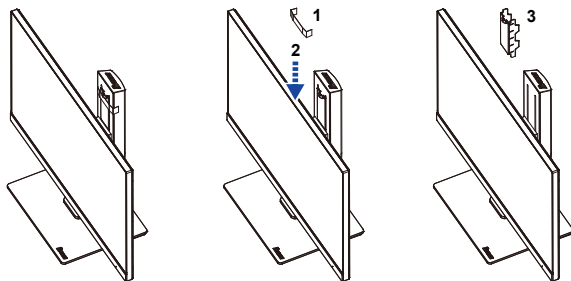

\* con modelli blocco per il trasporto

## PRECAUZIONI

- Mettere il monitor su una superficie stabile. Il monitor può causare lesioni o danni se cade.
- Non far subire forti impatti al monitor. Può causare danni.
- Scollegare il monitor prima della rimozione o installazione per evitare scosse elettriche o danni.

### <Installazione>

- ① Mettere un pezzo di panno morbido sul tavolo per evitare che il monitor si graffi. Posizionare il monitor su un tavolo con la parte anteriore rivolta verso il basso.
- ② Trattenete il monitor e spingete il supporto fino a quando non scatta.
- ③ Trattenete il monitor e spingete la base piatta fino a quando non scatta in posizione sicura.
- ④ Inserire il supporto per il cavo nel foro.

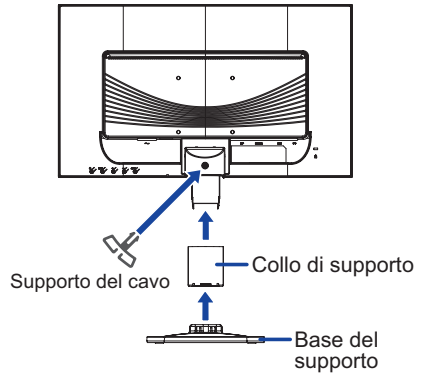

### <Rimozione>

- ① Mettere un pezzo di panno morbido sul tavolo per evitare che il monitor si graffi. Posizionare il monitor su un tavolo con la parte anteriore rivolta verso il basso.
- ② Premere e tenere premuto i ganci all'interno, e tirare il supporto.
- ③ Ci sono due alette all'interno del basamento, sbloccarle usando un utensile sottile e smontare il basamento dal monitor.

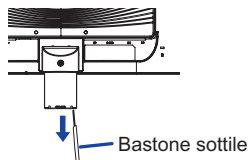
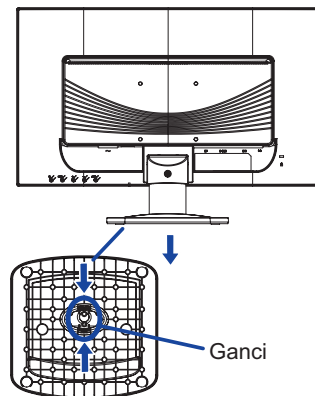

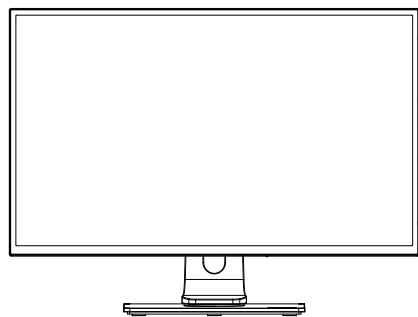

<Front>

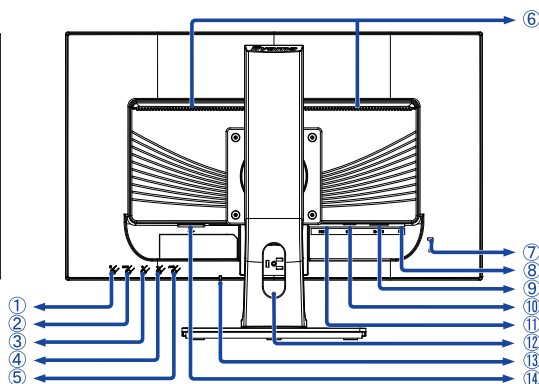

<Indietro>

- ① Tasto accensione (  )
- ② Tasto Menu (MENU)
- ③ Tasto + / Volume ( + ) \*
- ④ Tasto - / Eco ( - ) \*
- ⑤ Tasto Autoregolazione / Signal Select (AUTO) \*

- ⑥ Altoparlanti
- ⑦ Foro per blocco di sicurezza

**NOTA** È possibile fissare una serratura di sicurezza e per evitare che il monitor venga rimosso senza la vostra autorizzazione.

- ⑧ Connettore Audio (  )
- ⑨ Connettore VGA (D-SUB)
- ⑩ Connettore DVI-D (DVI)
- ⑪ Connettore HDMI (HDMI)

- ⑫ Foro cavi
- ⑬ Indicatore di alimentazione

**NOTA** Blue: Funzionamento normale  
Arancio: Modalità standby

- ⑭ Connettore CA ( ~ : Corrente alternata ) (AC IN)

\* È possibile saltare le voci di menu e visualizzare direttamente una schermata di impostazione delle opzioni o una scala di regolazione.

## CONTROLLO E CONNESSIONI : ProLite X2481HS

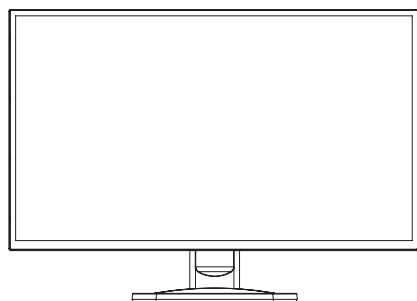

<Front>

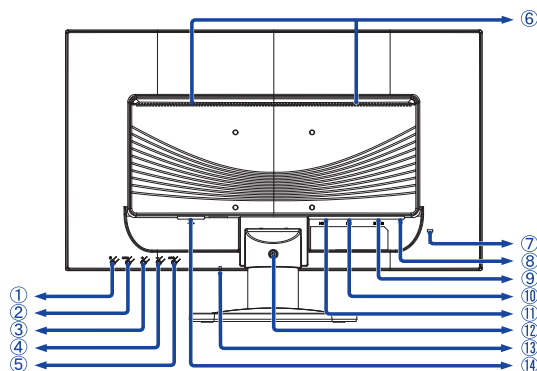

<Indietro>

- ① Tasto accensione (  )
- ② Tasto Menu (MENU)
- ③ Tasto + / Volume ( + ) \*
- ④ Tasto - / Eco ( - ) \*
- ⑤ Tasto Autoregolazione / Signal Select (AUTO) \*

- ⑥ Altoparlanti
- ⑦ Foro per blocco di sicurezza

**NOTA** È possibile fissare una serratura di sicurezza e per evitare che il monitor venga rimosso senza la vostra autorizzazione.

- ⑧ Connettore Audio (  )
- ⑨ Connettore VGA (D-SUB)
- ⑩ Connettore DVI-D (DVI)
- ⑪ Connettore HDMI (HDMI)
- ⑫ Foro di montaggio del supporto del cavo
- ⑬ Indicatore di alimentazione

**NOTA** Blue: Funzionamento normale  
Arancio: Modalità standby

- ⑭ Connettore CA ( ~ : Corrente alternata ) (AC IN)

\* È possibile saltare le voci di menu e visualizzare direttamente una schermata di impostazione delle opzioni o una scala di regolazione.

## COLLEGARE IL VOSTRO MONITOR : ProLite XB2481HS

- ① Assicuratevi che sia il computer che il monitor siano spenti.
- ② Connettere il computer al monitor con apposito cavo di segnale video.
- ③ Collegare il monitor a un dispositivo audio con il cavo Audio per computer quando si utilizza la funzionalità audio.
- ④ Connettere prima il cavo di alimentazione al monitor e poi all'alimentatore.
- ⑤ Accendere il monitor ed il computer.

### NOTA

- Si prega di confermare che il sistema di distribuzione nell'installazione dell'edificio deve fornire l'interruttore automatico da 120/240V, 20A (massimo).
- Il cavo segnale video usato per connettere il monitor al computer può variare a seconda del computer usato. Una connessione errata può causare seri problemi ad entrambi gli apparecchi. Il cavo fornito con il monitor si riferisce ad una connessione standard. Se è richiesta una connessione speciale contattate il Vs. rivenditore o iiyama.
- Assicuratevi di stringere le viti di fissaggio manuali per ogni cavo di segnale.
- Apparecchiature di classe I tipo A devono essere alla terra.
- La presa deve essere posizionata vicino all'apparecchio e deve essere facilmente accessibile.
- Un'eccessiva pressione sonora nelle cuffie può causare danni all'udito.

[Esempio di connessione]

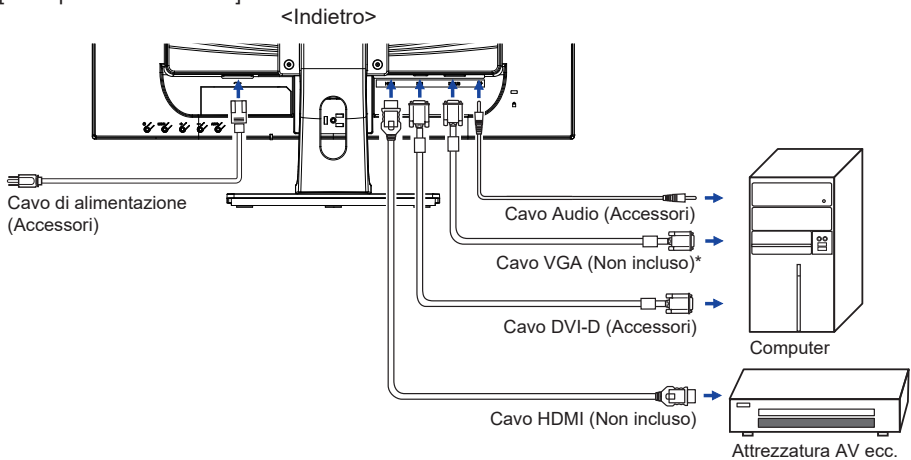

\* Il cavo VGA non è fornito con il monitor. Se usate un cavo VGA di scarsa qualità si potrebbero avere interferenze elettromagnetiche. Si prega di contattare il Centro di Supporto di Iiyama nel vostro paese se si desidera collegare il monitor tramite l'ingresso VGA.

### [ Raccogliere cavi ]

Inserire i cavi attraverso il Foro cavi per raggrupparli.

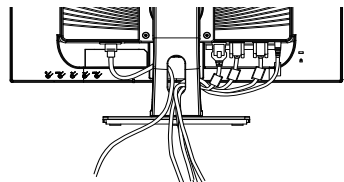

## COLLEGARE IL VOSTRO MONITOR : ProLite X2481HS

- 1 Assicurarsi che sia il computer che il monitor siano spenti.
- 2 Connettere il computer al monitor con apposito cavo di segnale video.
- 3 Collegare il monitor a un dispositivo audio con il cavo Audio per computer quando si utilizza la funzionalità audio.
- 4 Connettere prima il cavo di alimentazione al monitor e poi all'alimentatore.
- 5 Accendere il monitor ed il computer.

### NOTA

- Si prega di confermare che il sistema di distribuzione nell'installazione dell'edificio deve fornire l'interruttore automatico da 120/240V, 20A (massimo).
- Il cavo segnale video usato per connettere il monitor al computer può variare a seconda del computer usato. Una connessione errata può causare seri problemi ad entrambi gli apparecchi. Il cavo fornito con il monitor si riferisce ad una connessione standard. Se è richiesta una connessione speciale contattate il Vs. rivenditore o iiyama.
- Assicuratevi di stringere le viti di fissaggio manuali per ogni cavo di segnale.
- Apparecchiature di classe I tipo A devono essere alla terra.
- La presa deve essere posizionata vicino all'apparecchio e deve essere facilmente accessibile.
- Un'eccessiva pressione sonora nelle cuffie può causare danni all'udito.

[Esempio di connessione]

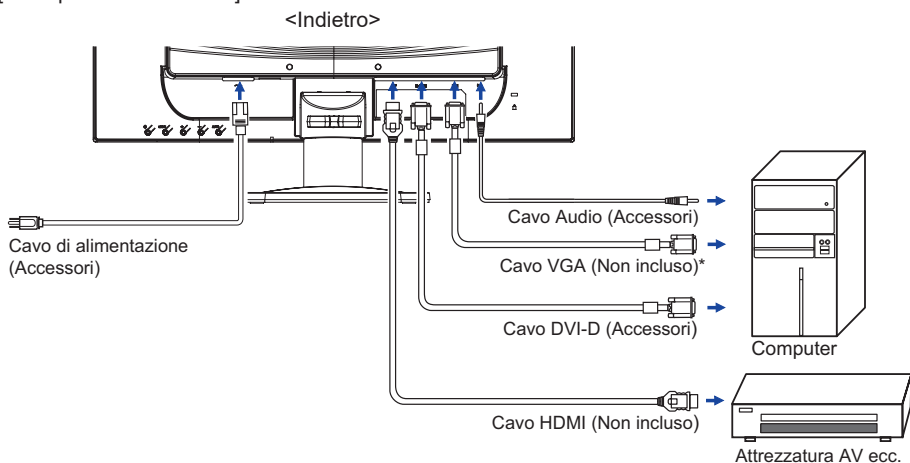

\* Il cavo VGA non è fornito con il monitor. Se usate un cavo VGA di scarsa qualità si potrebbero avere interferenze elettromagnetiche. Si prega di contattare il Centro di Supporto di Iiyama nel vostro paese se si desidera collegare il monitor tramite l'ingresso VGA.

### [ Raccogliere cavi ]

Inserire i cavi attraverso il Supporto cavi per raggrupparli.

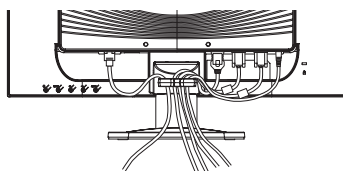

## SETTAGGI COMPUTER

### ■ Segnali di frequenza

Cambiare le frequenze desiderate come da pagina 31: FREQUENZE CONFORMI.

## REGOLAZIONE DELL'ALTEZZA E DELL'ANGOLO DI VISUALIZZAZIONE : ProLite XB2481HS

- Per una visualizzazione ottimale si consiglia di posizionarsi direttamente di fronte all'intera superficie del monitor, quindi regolare il monitor, altezza e inclinazione alle proprie preferenze.
- Mantenere il supporto in modo che il monitor non cada quando si modifica l'altezza o l'angolo del monitor.
- È possibile regolare l'altezza fino a 130mm, angolo di 45 gradi a destra e a sinistra, 22 gradi verso l'alto e di 5 gradi verso il basso.

### NOTA

- Non toccare lo schermo LCD quando si modifica l'altezza o l'angolo. Si possono causare danni o rompere il display a cristalli liquidi.
- Particolare attenzione è richiesta per non schiacciare le dita o le mani quando si modifica l'altezza o l'angolo di inclinazione.
- Agire con cautela per evitare di schiacciarsi le dita tra il monitor e la scrivania durante la regolazione in altezza.

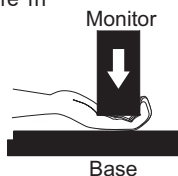
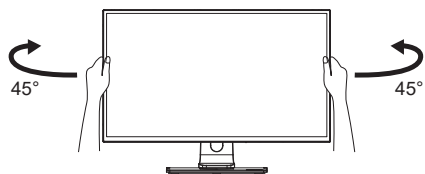
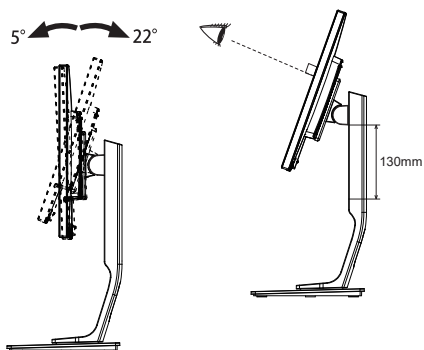



## REGOLAZIONE DELL'ANGOLO DI VISUALE : ProLite X2481HS

- Per una visualizzazione ottimale si consiglia di esaminare l'intera superficie del monitor.
- Mantenere il supporto in modo che il monitor non cada quando si modifica l'angolo del monitor.
- È possibile regolare l'angolo fino a 21° verso l'alto, 4° verso il basso.
- Al fine di garantire una sana e rilassante posizione del corpo quando si utilizza il monitor, si consiglia che l'angolo non debba superare i 10 gradi. Regolare l'angolazione del monitor a proprio piacimento.

### NOTA

- Non toccare lo schermo LCD quando si modifica l'angolo. Si possono causare danni o rompere il display a cristalli liquidi.
- Particolare attenzione è richiesta per non schiacciare le dita o le mani quando si modifica l'angolo di inclinazione.

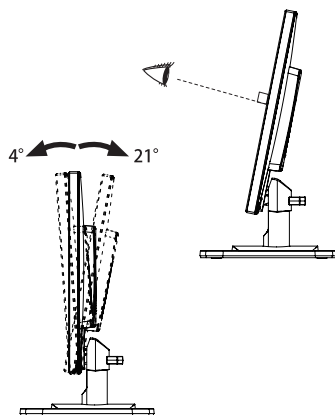

# UTILIZZO DEL MONITOR

Per un'immagine ottimale il tuo monitor iiyama è stato preimpostato dal fabbricante con le opzioni mostrate a pag. 31. Potete regolare l'immagine seguendo le operazioni mostrate di seguito. Per maggiori informazioni sui settaggi fate riferimento a pag. 22.

- 1 **Premete il tasto MENU per avviare la funzione OSD. Ci sono ulteriori sotto Menu attivabili tramite i tasti + / -.**



- 2 **Selezionare il sotto Menu che volete operare. Premere il tasto MENU per aprire la pagina. Quindi usare i tasti + / - per selezionare.**
- 3 **Premere nuovamente il tasto MENU. Usate i tasti + / - per le appropriate regolazioni e settaggi.**
- 4 **Premere il tasto AUTO per abbandonare il menù. I settaggi effettuati verranno automaticamente salvati.**

Per esempio, per settare il posizionamento in verticale, selezionare Menù dallo Geometria. Premere il tasto MENU quindi selezionare " Posizione Verticale" tramite i tasti + / - . Premere nuovamente il tasto MENU.

Quindi, utilizzare il + / - tasti per modificare la posizione verticale. Il posizionamento in verticale dello schermo si modificherà durante l'operazione.

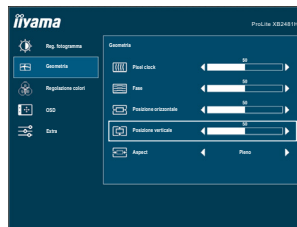

Una volta premuto il tasto AUTO tutte le modifiche verranno salvate.

## NOTA

- Quando le operazioni vengono interrotte durante la regolazione, il menu OSD scompare quando il periodo di tempo impostato per il Timeout viene superato. Inoltre, il tasto AUTO può essere usato per il ritorno al menu precedente e disattivare la modalità On Screen Display.
- Tutte le modifiche vengono salvate automaticamente quando si abbandona il menù OSD. Evitare di sconnettere l'alimentazione durante l'uso del Menù.
- Correzioni della Posizione Orizzontale / Verticale, Pixel Clock e Fase sono salvate per ogni sincronizzazione. Ad eccezione di queste regolazioni, tutte le altre regolazioni hanno solo un'impostazione che si applica a tutti i tempi del segnale.

## REGOLAZIONE CONTENUTI MENU



### Reg. fotogramma Picture Adjust



Regolazioni	Problemi / Opzioni	Tasti da premere
Luminosità *1 Brightness	Troppo scuro Troppo chiaro	+ -
Contrasto Contrast	Troppo debole Troppo intenso	+ -
Eco Eco <b>Diretto</b>	Disattiva Off   Normale	
	Mode1 Mode1   Luminosità di retroilluminazione ridotta.	
	Mode2 Mode2   Luminosità di retroilluminazione ridotta più di 1.	
i-Style Color *2 i-Style Color	Standard Standard   Per configurazione generale e settaggi monitor di base.	
	Text Text   Per la modifica del testo e la visualizzazione in un ambiente di elaborazione testi.	
	Internet Internet   Per ambiente Internet	
	Giochi Game   Per ambiente di gioco PC.	
	Film Movie   Per filmati.	
Adv. Contrast Adv. Contrast	Sport Sport   Per ambiente Sport.	
	Attivo On   Maggiore rapporto di contrasto	
	Disattiva Off   Rapporto di contrasto	
<p><b>NOTA</b> Adv. Contrast regola la luminosità contrasto secondo l'immagine e migliorare il rapporto di contrasto durante la riproduzione. Contrasto, Luminosità, Regolazione colori, Eco e i-Style Color non possono essere regolate e selezionate mentre Adv. Contrast è attivo.</p>		

\*1 Regolare la luminosità quando state usando il monitor in una stanza scura e ritenete lo schermo troppo luminoso.









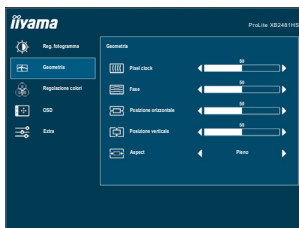













\*2 i-Style Color è disattivato quando Blue Light Reducer è attivato.

### Diretto

È possibile saltare le voci di menu e visualizzare una scala direttamente mediante il seguente tasto operazioni.

- Eco: Premere il tasto - quando il Menu non viene visualizzato.



Regolazioni	Problemi / Opzioni	Tasti da premere
Pixel Clock* <sup>1,2</sup> Pixel Clock	 Troppo stretto  Troppo largo	   
Fase* <sup>1,2</sup> Phase	Per correggere lo sfarfallio testo o linee.	   
Posizione Orizzontale* <sup>2</sup> Horizontal Position	 Troppo lontano da sinistra  Troppo lontano da destra	   
Posizione Verticale* <sup>2</sup> Vertical Position	 Troppo basso  Troppo alto	   
Aspect Aspect	Pieno <b>Full</b>	Espansione display
	Aspect <b>Aspect</b>	Espansione aspetto display

\*<sup>1</sup> Vedi pagina 22 per REGOLAZIONI.

\*<sup>2</sup> Solo Ingressi Analogici.



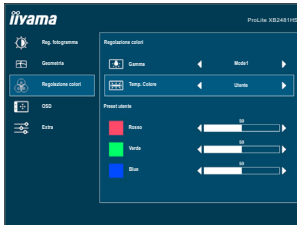

## Regolazione colori \* Color Settings



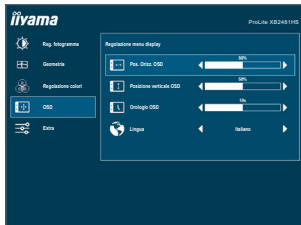

Regolazioni	Problemi / Opzioni		Tasti da premere	
Gamma Gamma	Mode1 <b>Mode1</b>	Normale		
	Mode2 <b>Mode2</b>	Contrasto elevato		
	Mode3 <b>Mode3</b>	Scuro		
Temp. Colore Color Temp	Utente	Rosso	Troppo debole  <b>+</b>	
	User	Verde		Troppo forte  <b>-</b>
		Blue		
	Freddo <b>Cool</b>			
	Normale <b>Normal</b>			
Caldo <b>Warm</b>				
	sRGB <b>sRGB</b>			
<p><b>NOTA</b></p> <ul style="list-style-type: none"> <li>■ sRGB è uno standard internazionale che definisce ed unifica la differenza di aspetto di colore tra i dispositivi.</li> <li>■ Non è possibile regolare la Luminosità, Contrasto, Gamma e Eco durante modalità sRGB perché le impostazioni sono bloccate.</li> </ul>				

\* Regolazione colori è disattivato quando Blue Light Reducer è attivato.

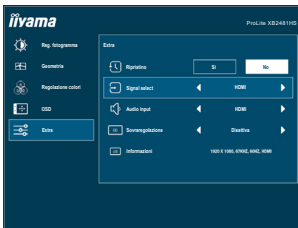

Regolazioni	Problemi / Opzioni	Tasti da premere		
Pos. Orizz. OSD <a href="#">OSD Horizontal Position</a>	OSD troppo a sinistra OSD troppo a destra	 <input type="button" value="+"/>  <input type="button" value="-"/>		
Posizione verticale OSD <a href="#">OSD Vertical Position</a>	OSD troppo basso OSD troppo alto	 <input type="button" value="+"/>  <input type="button" value="-"/>		
Orologio OSD <a href="#">OSD Time</a>	Puoi settare il display OSD per una durata compresa tra i 5 e i 60 secondi.	 <input type="button" value="+"/> <input type="button" value="-"/>		
Lingua <a href="#">Language</a>	English	Inglese	Italiano	Italiano
	Deutsch	Tedesco	Portuguese	Portoghese
	Français	Francese	Русский	Russo
	Español	Spagnolo	日本語	Giapponese



Regolazioni	Problemi / Opzioni		Tasti da premere
Ripristino Reset	Si <b>Yes</b>	Preimpostato in fabbrica ripristino dei dati.	
	No <b>No</b>	Tornare al Menu.	
Signal Select Signal Select	<b>Diretto</b>	Auto Selezionare il segnale in ingresso automaticamente.	
		VGA Seleziona ingresso VGA.	
		DVI Seleziona ingresso DVI.	
		HDMI Seleziona ingresso HDMI.	
<p><b>NOTA</b> AUTO sarà automaticamente selezionata quando appena una sorgente di ingresso è disponibile. Se ci sono più sorgenti di ingresso disponibili e selezionate una di queste, la modalità AUTO non sarà disponibile.</p> <p>Se sono connesse sorgenti di ingresso multiple, il monitor potrebbe non riconoscere l'ultima in uso al momento dello spegnimento.</p> <p>E' possibile solo quando selezionate una sorgente specifica.</p>			
Audio Input * <sup>1</sup> Audio Input	HDMI	Seleziona ingresso HDMI.	
	Line In	Seleziona ingresso Line In.	
Overdrive * <sup>2</sup> Overdrive	Disattiva Off / -2 / -1 / 0 / +1 / +2	Migliorerà il tempo di risposta del livello di grigio del pannello LCD. Un livello superiore si traduce in un tempo di risposta più veloce.	 
Informazioni Information		Visualizza le informazioni riguardanti il segnale di ingresso proveniente dalla scheda grafica del computer.	
	<b>NOTA</b>	Vedere la scheda grafica guida utente per ulteriori informazioni sulla modifica della risoluzione e refresh.	

\*<sup>1</sup> Adatto solo per ingresso HDMI.

\*<sup>2</sup> Quando Over Drive è attivato, possono essere causati alcuni accenni di ritenzione di immagine.

## Diretto

È possibile saltare le voci di menu e visualizzare una scala direttamente mediante il seguente tasto operazioni.



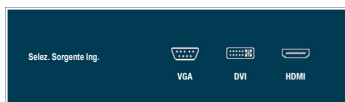

- Signal Select: Premere il tasto AUTO quando il Menu non viene visualizzato, esso mostra MENU. La selezione del segnale cambierà premendo il tasto AUTO in sequenza.



## Diretto

È possibile saltare le voci di menu e visualizzare una scala direttamente mediante il seguente tasto operazioni.

- Volume: Premere il tasto + quando il Menu non viene visualizzato.

Regolazioni	Problemi / Opzioni	Tasti da premere
Volume Volume	Troppo tenue Troppo forte	   

- Autoregolazione: Premere e tenere premuto AUTO il tasto per circa 3-4 secondi quando il Menu non viene visualizzato.

### Solo Ingressi Analogici

Regolazioni	Problemi / Opzioni
Autoregolazione * Auto Adjust	Regolare Posizione Orizzontale / Verticale, Pixel Clock e Fase automaticamente.

- \* Per ottenere i migliori risultati, utilizzare la Autoregolazione in combinazione con il modello di regolazione. Vedi pagina 22 per REGOLAZIONI.

- Blue Light Reducer \* :

Premere e tenere premuto + il tasto per circa 3-4 secondi quando il Menu non viene visualizzato.

Disattiva : Normale

Mode 1 : Luce Blu ridotta.

Mode 2 : Luce Blu ridotta più che Mode1.

Mode 3 : Luce Blu ridotta più che Mode2.

- \* La regolazione Blue Light Reducer È disabilitata quando i-Style Color, Adv.Contrast o Regolazione colori è attivata.

- Lock Mode:

### <OSD>

Tenere premuto il tasto MENU mentre accendete il monitor, questa operazione blocca/sblocca la funzione OSD Key Lock.

### <Power/OSD>

Premendo e tenendo premuto il tasto MENU per 10 secondi quando Menu non viene visualizzato, si blocca/sblocca la funzione Power/OSD Key Lock.



## REGOLAZIONE SCHERMO

Regolare l'immagine seguendo la procedura riportata di seguito per ottenere l'immagine desiderata selezionando ingresso analogico.

- Le regolazioni dello schermo descritte in questo manuale sono ideate per impostare l'immagine e ridurre al minimo lo sfarfallio o sfocatura per il computer in uso.
- Il monitor è stato progettato per offrire le migliori prestazioni a risoluzione di 1920 x 1080 pixel, ma non è in grado di rendere al meglio con una risoluzione inferiore a 1920 x 1080 poiché l'immagine viene automaticamente adattata allo schermo pieno. Si raccomanda di far funzionare alla risoluzione di 1920 x 1080 pixel per il normale utilizzo.
- Il testo o le linee visualizzate saranno sfocate o irregolari in spessore quando l'immagine è allungata a causa della processo di allargamento.
- È preferibile regolare la posizione dell'immagine e della frequenza tramite il controllo del monitor, piuttosto che con il computer software o utilities.
- Eseguire regolazioni dopo un periodo di riscaldamento di almeno trenta minuti.
- Ulteriori regolazioni possono essere necessarie dopo la regolazione automatica a seconda della risoluzione o segnale di tempo.
- La regolazione automatica potrebbe non funzionare correttamente quando si visualizza un'immagine diversa dalla regolazione dello schermo. In questo caso sono necessarie ulteriori regolazioni manuali.

Ci sono due modi per regolare lo schermo. Un modo è regolazione automatica per la posizione, frequenza di clock e fase. L'altro modo è l'esecuzione di ciascuna regolazione manualmente. Eseguire la regolazione automatica quando il monitor è collegato a un computer nuovo, o la risoluzione viene modificata. Se lo schermo ha uno sfarfallio o offuscamento, o l'immagine non si adatta allo schermo dopo l'esecuzione della regolazione automatica, una regolazione manuale è richiesta. Entrambe le regolazioni dovrebbero essere eseguite usando la regolazione dello schermo (Test.bmp) ottenuto via iiyama pagina internet (<http://www.iiyama.com>)  
Regolare l'immagine seguendo la procedura sottoriportata per avere l'immagine desiderata. Questo manuale spiega le regolazioni sotto Windows® OS.

- ① **Mostra l'immagine a risoluzione ottimale.**
- ② **Inserire il Test.bmp (modello di regolazione) per lo sfondo.**

- NOTA**
- Consultare la documentazione appropriata per eseguire.
  - Settare la posizione del display al centro dello sfondo.

[Modello di regolazione]

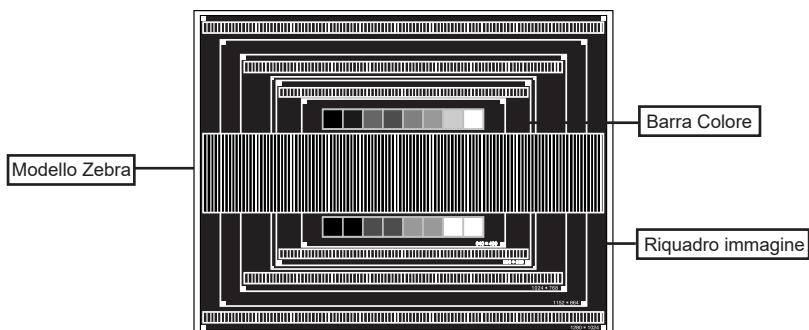

- ③ Premere e tenere premuto AUTO il tasto per circa 3-4 secondi. (Auto Adjust)
- ④ Regolare manualmente l'immagine seguendo la procedura sotto quando lo schermo presenta uno sfarfallio o sfocatura, o l'immagine non si adatta per l'area di visualizzazione dopo l'esecuzione della regolazione automatica.
- ⑤ Regolare la Posizione V. in modo che la parte superiore e inferiore della cornice del quadro si adatta all'area di visualizzazione.

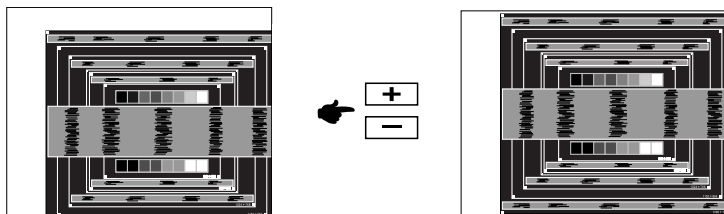

- ⑥ 1) Regolare la Posizione O. in modo che il lato sinistro della cornice del quadro si sposta al bordo sinistro dell'area di visualizzazione.

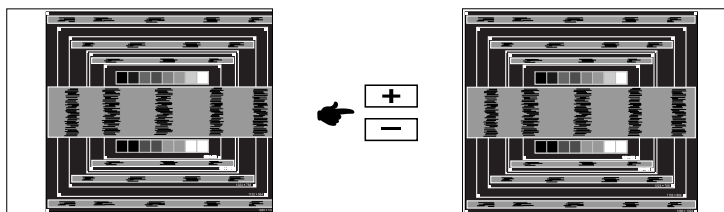

- 2) Allungare il lato destro dell'immagine verso il bordo destro dell'area di visualizzazione regolando la frequenza di clock.

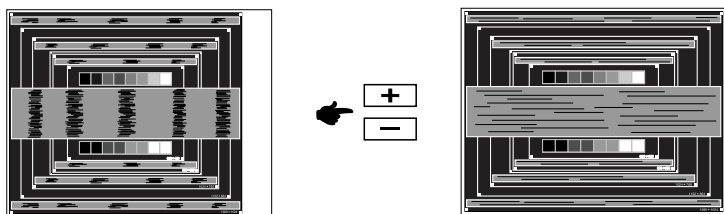

#### NOTA

- Quando il lato sinistro della cornice del quadro si allontana dal bordo sinistro dell'area di visualizzazione durante la regolazione della frequenza di Orologio, regolare le operazioni di cui ai punti 1) e 2).
- Un altro modo di fare la regolazione della frequenza di Orologio è di correggere le linee ondulate verticali in zebra pattern.
- L'immagine può lampeggiare durante la frequenza di Orologio, Posizione O./V. .
- Nel caso in cui l'immagine è più grande o più piccola l'area di visualizzazione dei dati dopo la regolazione della frequenza di Orologio, ripetere i passaggi da ③.

- ⑦ **Regolare la Fase per correggere disturbi ondulatori orizzontali, flicker o sfocatura in zebra pattern.**

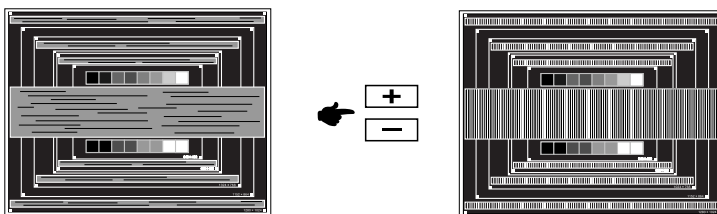

- NOTA**
- Nel caso in cui il forte sfarfallio o le macchie rimangono in una parte dello schermo, ripetere i passaggi ⑥ e ⑦, poiché la frequenza di Orologio non può essere regolata correttamente.
  - Regolare la posizione Posizione O. dopo la regolazione della Fase se la posizione orizzontale si muove durante la regolazione.

- ⑧ **Regolare la luminosità e il colore per ottenere l'immagine desiderata dopo aver completato la frequenza di Orologio e regolazioni di Fase.**

**Rimettere lo sfondo preferito.**

## FUNZIONE STANDBY

Questo prodotto è dotato della funzione di standby. Quando è attivato, automaticamente riduce il consumo di potenza non necessario del monitor quando il computer non è in uso.

La funzione standby, comprese tutte le impostazioni del timer è configurato dal sistema operativo. Controllare il manuale del sistema operativo per informazioni su come questo può essere configurato.

### ■ Modalità Standby

Quando il segnale video dal computer è spento, il monitor entra in modalità standby che riduce il consumo di potenza inferiore a 0,5W. Lo schermo diventa scuro e l'indicatore di alimentazione diventa arancione. Dalla modalità standby, l'immagine riappare in alcuni secondi quando si toccano la tastiera o il mouse.

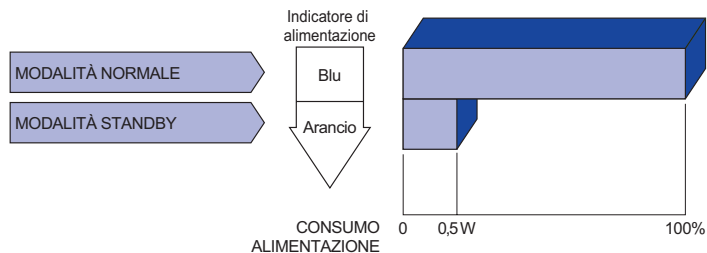

# RISOLUZIONE DEI PROBLEMI

Se il monitor smette di funzionare correttamente, verificate i seguenti punti per una possibile soluzione.

1. Eseguite i settaggi descritti nella sezione UTILIZZO DEL MONITOR a seconda del problema riscontrato. Se il monitor non mostra alcuna immagine saltate al punto 2.
2. Verificate i seguenti punti se non trovate opportuna soluzione nella sezione UTILIZZO DEL MONITOR o se il problema persiste.
3. Se incontrate un problema non descritto a seguire o che non potete risolvere, contattate il VS. Rivenditore o un centro assistenza iiyama.

## Problemi

## Check

### ① L'immagine non appare.

(Indicatore di alimentazione non si accende.)

- Il cavo di alimentazione è nella presa.
- L'alimentazione è accesa.
- La presa di corrente funziona. Per favore verificate con un altro equipaggiamento.

(Indicatore di alimentazione è blu.)

- Se il salva schermo bianco è attivo, toccare la tastiera o il mouse.
- Aumentare il contrasto e/o la luminosità.
- Il computer è acceso.
- Il cavo di segnale è correttamente connesso.
- Il segnale di sincronizzazione del computer è compreso nelle specifiche del monitor.

(Indicatore di alimentazione è arancione.)

- Se il monitor è nella modalità standby, toccare la tastiera o il mouse.
- Il computer è acceso.
- Il cavo di segnale è correttamente connesso.
- Il segnale di sincronizzazione del computer è compreso nelle specifiche del monitor.

### ② lo schermo non è sincronizzato.

- Il cavo di segnale è correttamente connesso.
- Il segnale di sincronizzazione del computer è compreso nelle specifiche del monitor.

### ③ lo schermo non è centrato.

- Il segnale di sincronizzazione del computer è compreso nelle specifiche del monitor.

### ④ lo schermo è troppo chiaro o troppo scuro.

- Il livello di uscita video del computer è compreso nelle specifiche del monitor.

## Problemi

## Check

- ⑤ lo schermo trema.  Il voltaggio di alimentazione è compreso nelle specifiche del monitor.  
 Il segnale di sincronizzazione del computer è compreso nelle specifiche del monitor.
- ⑥ nessun audio.  Gli strumenti audio (computer etc) sono ON.  
 Il cavo audio è correttamente connesso.  
 Il volume è acceso.  
 La funzione Mute è spenta.  
 Il livello di uscita audio è compreso nelle specifiche del monitor.
- ⑦ L'audio è troppo forte o troppo debole.  Il livello di uscita audio è compreso nelle specifiche del monitor.
- ⑧ Si udisce uno strano rumore.  Il cavo audio è correttamente connesso.

## INFORMAZIONI SUL RICICLAGGIO

Per il rispetto dell'ambiente per favore non disperdete il monitor.  
Visitate il nostro sito: [www.iiyama.com](http://www.iiyama.com) per il riciclaggio.

## APPENDICE

Design e specifiche sono soggette a cambiamenti senza comunicazione anticipata.

### SPECIFICHE : ProLite XB2481HS

Dimensione categoria	23,6"	
Pannello LCD	Tecnologia Pannello	VA
	Dimensione	Diagonale: 23,6" (60,0cm)
	Pixel pitch	0,2715mm H × 0,2715mm V
	Luminosità	250cd/m <sup>2</sup> (Tipici)
	Ratio di Contrasto	3000 : 1 (Tipici), Disponibile funzione Adv. Contrast
	Angolo visibile	Destro / Sinistro : 89 gradi ciascuna, Su / Giù : 89 gradi ciascuna (Tipici)
	Tempo Risposta	6ms (Grigio a grigio)
Colori Display	Approx.16,7M	
Frequenza Sync	Analogico: Orizzontale: 24,0-80,0kHz, Verticael: 56-75Hz Digitale: Orizzontale: 30,0-80,0kHz, Verticael: 56-75Hz	
Risoluzione Massima	1920 × 1080, 2,1 MegaPixels	
Connettori Ingresso	VGA, DVI-D, HDMI	
Segnali Ingresso Sync	Sync separato: TTL, Postivo o Negativo	
Segnali Ingresso Video	Analogico: 0,7 Vp-p (standard), 75Ω, Positivo Digitale: DVI (Digital Visual Interface Standard Rev. 1,0) conforme Digitale: HDMI	
Connettori ingresso audio	ø 3,5mm mini jack (Stereo)	
Ingresso segnali audio	1,0Vrms massimo	
Altoparlanti	2W × 2 (Stereo)	
Dimensione massima dello schermo	521,28mm L × 293,22mm A / 20,5" L × 11,5" A	
Sorgente Alimentazione	100-240VAC, 50/60Hz, 1,5A	
Consumo di alimentazione	25W tipici, Modalità standby: 0,5W massimo	
Dimensioni / Peso netto	543,5 × 397,5 - 527,5 × 210,0mm / 21,4 × 15,6 - 20,8 × 8,3" (L×A×P) 5,4kg / 11,9lbs	
Angolo	Inclinazione: Verso l'alto: 22 gradi, verso il basso: 5 gradi Perno: Destro / Sinistro: 45 gradi ciascuna Rotazione: Senso orario: 90 gradi	
Considerazioni ambientali	Esercizio: Temperatura 5 a 35°C / 41 a 95°F Umidità 10 a 80% (No condensa) Deposito: Temperatura -20 a 60°C / -4 a 140°F Umidità 10 a 90% (No condensa)	
Approvals	CE, UKCA, TÜV-GS, EAC	

## SPECIFICHE : ProLite X2481HS

Dimensione categoria	23,6"	
Pannello LCD	Tecnologia Pannello	VA
	Dimensione	Diagonale: 23,6" (60,0cm)
	Pixel pitch	0,2715mm H × 0,2715mm V
	Luminosità	250cd/m <sup>2</sup> (Tipici)
	Ratio di Contrasto	3000 : 1 (Tipici), Disponibile funzione Adv. Contrast
	Angolo visibile	Destro / Sinistro : 89 gradi ciascuna, Su / Giù : 89 gradi ciascuna (Tipici)
	Tempo Risposta	6ms (Grigio a grigio)
Colori Display	Approx. 16,7M	
Frequenza Sync	Analogico: Orizzontale: 24,0-80,0kHz, Verticael: 56-75Hz Digitale: Orizzontale: 30,0-80,0kHz, Verticael: 56-75Hz	
Risoluzione Massima	1920 × 1080, 2,1 MegaPixels	
Connettori Ingresso	VGA, DVI-D, HDMI	
Segnali Ingresso Sync	Sync separato: TTL, Postivo o Negativo	
Segnali Ingresso Video	Analogico: 0,7 Vp-p (standard), 75Ω, Positivo Digitale: DVI (Digital Visual Interface Standard Rev. 1,0) conforme Digitale: HDMI	
Connettori ingresso audio	ø 3,5mm mini jack (Stereo)	
Ingresso segnali audio	1,0Vrms massimo	
Altoparlanti	2W × 2 (Stereo)	
Dimensione massima dello schermo	521,28mm L × 293,22mm A / 20,5" L × 11,5" A	
Sorgente Alimentazione	100-240VAC, 50/60Hz, 1,5A	
Consumo di alimentazione	25W tipici, Modalità standby: 0,5W massimo	
Dimensioni / Peso netto	543,5 × 389,0 × 213,5mm / 21,4 × 15,3 × 8,4" (L×A×P) 3,7kg / 8,2lbs	
Angolo di inclinazione	Verso l'alto: 21 gradi, verso il basso: 4 gradi	
Considerazioni ambientali	Esercizio:	Temperatura 5 a 35°C / 41 a 95°F Umidità 10 a 80% (No condensa)
	Deposito:	Temperatura -20 a 60°C / -4 a 140°F Umidità 10 a 90% (No condensa)
Approvals	CE, UKCA, TÜV-GS, EAC	



## DIMENSIONI : ProLite XB2481HS

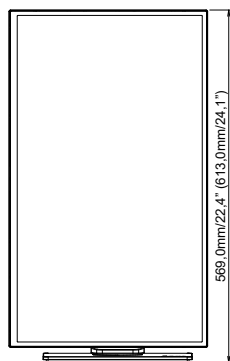
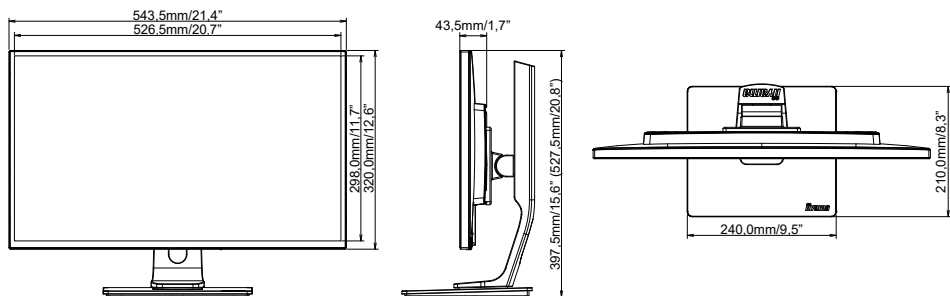

( ) : Massimo spazio di regolazione

## DIMENSIONI : ProLite X2481HS

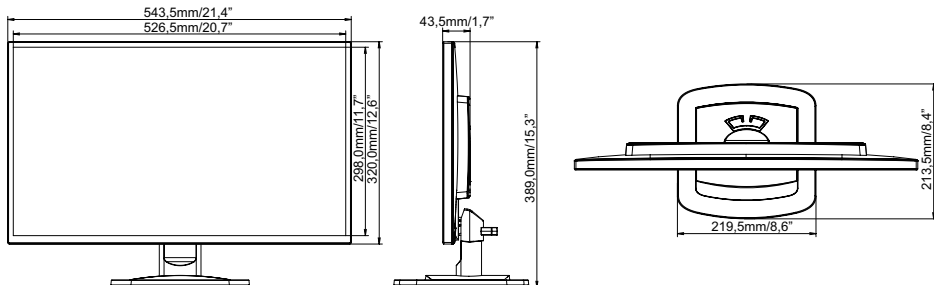

## FREQUENZE CONFORMI

Modalità video	Frequenza orizzontale	Frequenza verticale	Dot Clock
640 × 480	31,469kHz	59,940Hz	25,175MHz
	37,500kHz	75,000Hz	31,500MHz
	37,861kHz	72,809Hz	31,500MHz
800 × 600	35,156kHz	56,250Hz	36,000MHz
	37,879kHz	60,317Hz	40,000MHz
	46,875kHz	75,000Hz	49,500MHz
	48,077kHz	72,188Hz	50,000MHz
1024 × 768	48,363kHz	60,004Hz	65,000MHz
	56,476kHz	70,069Hz	75,000MHz
	60,023kHz	75,029Hz	78,750MHz
1280 × 1024	63,981kHz	60,020Hz	108,000MHz
	79,976kHz	75,025Hz	135,000MHz
1440 × 900	55,935kHz	59,887Hz	106,500MHz
1680 × 1050	65,290kHz	60,000Hz	146,250MHz
1920 × 1080	67,500kHz	60,000Hz	148,500MHz
	83,890kHz	74,970Hz	174,500MHz

**NOTA** \* Solo HDMI input.