

# BEDIENUNGSANLEITUNG

# *ProLite*

## LCD Monitor

DEUTSCH

*ProLite XB2481HS*  
*ProLite X2481HS*

Wir gratulieren Ihnen zu Ihrer Entscheidung für den iiyama TFT-Monitor und bedanken uns für das Vertrauen, das Sie uns entgegenbringen. Damit Ihre Arbeit nicht durch Fehleinstellungen getrübt wird, bitten wir Sie, sich einige Minuten Zeit zu nehmen und dieses Handbuch durchzulesen, bevor Sie Ihren neuen iiyama TFT-Monitor das erste Mal in Betrieb nehmen. Bitte bewahren Sie diese Anleitung zum späteren Nachschlagen sorgfältig auf.

## ERKLÄRUNG DER CE-KONFORMITÄT

Dieser LCD Flachbildschirm entspricht den Anforderungen der EG/EU Richtlinien 2014/30/EU, "EMV Richtlinie", 2014/35/EU, "Niederspannungsrichtlinie", 2009/125/EG, "ErP Richtlinien" und 2011/65/EU, "RoHS Richtlinien".

Die Anforderungen zur Störfestigkeit werden eingehalten bei einer Benutzung im Wohnbereich, in Geschäfts- und Gewerbebereichen sowie in Kleinbetrieben, sowohl innerhalb als auch ausserhalb der Gebäude.

Alle Einsatzorte sind dadurch gekennzeichnet, dass sie direkt an die öffentliche Niederspannungs- Stromversorgung angeschlossen sind.

IYAMA CORPORATION: Wijkerveerstraat 8, 2131 HA Hoofddorp, The Netherlands

Modell Nr. : PL2481H



Wir empfehlen Ihnen, gebrauchte und nicht mehr benötigtes Equipment fachgerecht zu recyceln. Nützliche Informationen hierzu erhalten Sie bei Ihrem Fachhändler, Ihrem iiyama Service-Center und im Internet unter: [www.iiyama.com](http://www.iiyama.com).

- Änderungsrechte vorbehalten.
- Alle verwendeten Handelsnamen und -marken sind Eigentum der jeweiligen Besitzer.
- Eprel-Registrierungsnummer XB2481HS-B1 C : 366265, X2481HS-B1 : 366266

# INHALTSÜBERSICHT

FÜR IHRE SICHERHEIT .....	1
SICHERHEITSHINWEISE .....	1
BESONDERE HINWEISE ZU LCD-MONITOREN .....	3
KUNDENDIENST .....	3
REINIGUNGSHINWEISE .....	3
VOR DER BEDIENUNG DES MONITORS .....	4
LEISTUNGSMERKMALE .....	4
PACKUNGSINHALT .....	4
INSTALLATION .....	5
INSTALLATION DES MONITORFUSSES : ProLite XB2481HS .....	7
INSTALLATION DES MONITORFUSSES : ProLite X2481HS .....	8
FUNKTIONSELEMENTE UND ANSCHLÜSSE : ProLite XB2481HS .....	9
FUNKTIONSELEMENTE UND ANSCHLÜSSE : ProLite X2481HS .....	10
MONITOR ANSCHLIESSEN : ProLite XB2481HS .....	11
MONITOR ANSCHLIESSEN : ProLite X2481HS .....	12
COMPUTER-EINSTELLUNG .....	13
AUSRICHTUNG DER HÖHE UND DES BETRACHTUNGSWINKELS : ProLite XB2481HS .....	13
ANSICHTWINKEL EINSTELLEN : ProLite X2481HS .....	14
MONITOR BEDIENEN .....	15
MENÜINHALT EINSTELLEN .....	16
BILDSCHIRMEINSTELLUNGEN .....	22
STANDBY FUNKTION .....	25
FEHLERSUCHE .....	26
INFORMATIONEN ZUM RECYCLING .....	27
ANHANG .....	28
TECHNISCHE DATEN : ProLite XB2481HS .....	28
TECHNISCHE DATEN : ProLite X2481HS .....	29
ABMESSUNGEN : ProLite XB2481HS .....	30
ABMESSUNGEN : ProLite X2481HS .....	30
KONFORMES TIMING .....	31

# FÜR IHRE SICHERHEIT

## SICHERHEITSHINWEISE

### ACHTUNG

#### BEI GEFAHR ABSCHALTEN

Sollten Sie irgendwelche unnormale Erscheinungen wie Rauch, Geräusche oder Gerüche bemerken, schalten Sie sofort den Monitor aus und trennen Sie den Netzstecker vom Gerät. Benachrichtigen Sie dann bitte Ihren Fachhändler oder das iiyama Service-Mitte. Fortgesetzter Betrieb kann gefährlich sein und zu einem Brand oder zu Stromschlägen führen.

#### GEHÄUSE NIEMALS ÖFFNEN

Im Innern des Gerätes sind spannungsführende Teile frei zugänglich. Bei Entfernung des Gehäuses setzen Sie sich der Gefahr aus, einen Brand auszulösen oder einen Stromschlag zu erleiden.

#### KEINE FREMDGEGENSTÄNDE IN DAS GERÄT STECKEN

Bitte führen Sie keine festen Gegenstände oder flüssigen Materialien in den Monitor ein. Im Falle eines Unfalls schalten Sie bitte Ihren Monitor sofort ab und trennen Sie den Netzstecker vom Gerät. Benachrichtigen Sie dann bitte Ihren Fachhändler oder das iiyama Service-Mitte. Sollte sich ein Gegenstand im Innern des Monitors befinden, kann das zu einem Brand, Kurzschlüssen oder anderen Beschädigungen führen.

#### STELLEN SIE DEN MONITOR AUF EINE SICHERE UND STABILE UNTERLAGE

Sollten Sie den Monitor fallen lassen, besteht Verletzungsgefahr.

#### BENUTZEN SIE DEN MONITOR NICHT IN DER NÄHE VON WASSER

Benutzen Sie den Monitor nicht an einer spritzwassergefährdeten Stelle. Sollte Wasser in den Monitor gelangen, kann dies zu Brandgefahr oder Stromschlägen führen.

#### BEACHTEN SIE DIE RICHTIGE BETRIEBSSPANNUNG

Achten Sie auf die Einhaltung der spezifizierten Spannungswerte. Die Benutzung einer falschen Stromspannung kann zu Fehlfunktionen, Brandgefahr oder Stromschlägen führen.

#### KABEL SCHÜTZEN

Schützen Sie Ihre Kabel vor mechanischer Belastung (Quetschung, Zug). Beschädigte Kabel führen zu Brandgefahr oder Kurzschlüssen.

#### WIDRIGE WETTERBEDINGUNGEN

Es empfiehlt sich, den Monitor nicht während heftiger Gewitter zu benutzen, da es durch Spannungsschwankungen zu Fehlfunktionen kommen kann. Um Stromschläge zu vermeiden, ist es ratsam, während solch widriger Witterungsbedingungen das Stromkabel nicht zu berühren.

## VORSICHT

### UMGEBUNGSBEDINGUNGEN

Installieren Sie den Monitor nicht in Umgebungsbedingungen, wo es rapide Temperaturschwankungen, hohe Luftfeuchtigkeit oder stark staubige Luft gibt, da es sonst zu Brandgefahr, Kurzschlüssen oder anderen Beschädigungen kommen kann. Vermeiden Sie es ebenfalls, den Monitor so aufzustellen, dass er direkter Sonneneinstrahlung oder einer anderen Lichtquelle ausgesetzt wird.

### STELLEN SIE DEN MONITOR NICHT AUF EINE WACKLIGE UNTERLAGE

Der Monitor könnte herunterfallen und jemanden verletzen. Bitte legen Sie ebenfalls keine schweren Gegenstände auf den Monitor und achten Sie darauf, dass die Kabel so verlegt sind, dass niemand darüber stolpern kann und sich dabei verletzt.

### BELÜFTUNG SICHERSTELLEN

Die Lüftungsschlitze sollen für ausreichende Belüftung sorgen. Achten Sie darauf, dass Sie die Belüftungsschlitze des Monitors nicht verdecken, da ansonsten Brandgefahr besteht. Um ausreichende Belüftung zu gewährleisten, lassen Sie bitte mindestens 10cm Platz zwischen Monitor und Wand.

Beim Entfernen des Standfußes können die Lüftungsschlitze auf der Rückseite des Monitors blockiert werden. Dies kann den Monitor überhitzen und Feuer oder Schäden verursachen. Achten Sie beim Abnehmen des Standfußes auf ausreichende Belüftung. Die Aufstellung des Monitors auf dem Rücken, seitlich oder auf dem Kopf liegend kann zu Beschädigungen führen. Achten Sie darauf, dass Sie den Monitor auf eine feste Unterlage stellen.

### ENTFERNEN SIE DIE KABEL, BEVOR SIE DEN MONITOR TRANSPORTIEREN

Wenn Sie den Monitor bewegen, müssen Sie vorher den Monitor ausschalten, den Netzstecker ziehen und darauf achten, dass das Signalkabel abgezogen ist. Wenn Sie die Kabel nicht entfernen, könnte dies zu Brandgefahr oder Kurzschlüssen führen.

### NETZSTECKER ZIEHEN

Sollten Sie den Monitor über längere Zeit nicht benutzen, raten wir das Gerät vom Stromnetz zu trennen, um Unfallgefahren zu vermeiden.

### AUS- UND EINSTECKEN

Nehmen Sie beim Aus- und Einstecken des Netzteiles oder der Kabel immer den Stecker in die Hand. Ziehen Sie niemals an der Leitung, sondern immer am Stecker, ansonsten könnte dies zu Brandgefahr oder Stromschlägen führen.

### BERÜHREN SIE DEN STECKER NICHT MIT FEUCHTEN HÄNDEN

Ausstecken des Monitors mit nassen Händen kann zu einem Stromschlag führen.

### WENN SIE DEN MONITOR AUF IHREN COMPUTER STELLEN MÖCHTEN

vergewissern Sie sich, dass Ihr Computer stabil genug ist um das Gewicht des Monitors zu tragen, ansonsten könnte dies zu Beschädigungen an Ihrem Computer führen.

### ACHTUNG: VERLETZUNGSGEFAHR FÜR FINGER UND HÄNDE

- Achten Sie beim Ändern der Höhe und des Winkels darauf, sich nicht die Finger einzuklemmen.
- Vorsicht: Achten sie beim Ändern der Höhe und des Winkels auf ihre Finger. (Nur bei höhenverstellbaren Monitore)

### HINWEIS ZU 24/7 BETRIEB

Dieses Produkt ist nicht speziell für ein Einsatz im 24h/7Tage Betrieb entwickelt worden.

## SONSTIGES

### ERGONOMISCHE HINWEISE

Um eine Ermüdung der Augen auszuschliessen, sollten Sie den Monitor nicht vor einem grellen Hintergrund oder in einem dunklen Raum benutzen. Um optimalen Sehkomfort zu gewährleisten, sollte die Oberkante des Monitors knapp unterhalb Ihrer Augenhöhe liegen und der Abstand zwischen Augen und Monitor 40-60cm betragen. Wenn Sie den Monitor länger benutzen, sollten Sie mindestens 10 Minuten pro Stunde nicht in den Monitor schauen, um eine Überanstrengung der Augen zu vermeiden.

## BESONDERE HINWEISE ZU LCD-MONITOREN

Die folgenden Symptome stellen keine Störung dar, sondern sind normal:

### HINWEIS

- Wenn Sie das erste Mal Ihren LCD-Monitor anschalten, kann es bedingt durch Ihren Computer eintreten, dass das wiedergegebene Bild nicht in richtiger Grösse auf dem Monitor dargestellt wird. In diesem Fall stellen Sie bitte die Bildgrösse richtig ein.
- Leicht ungleiche Helligkeit je nach verwendetem Desktop-Layout.
- Sollten Sie nachdem Sie ein Bild über Stunden unverändert angezeigt haben, auf ein neues Bild wechseln, kommt es bauartbedingt zu einem sogenannten Geisterbild. Dieses Geisterbild verschwindet nach einiger Zeit von selbst oder Sie schalten das Gerät für einen längeren Zeitraum aus.

## KUNDENDIENST

### HINWEIS

- Sollten Sie den Monitor für eine Service-Reparatur versenden müssen und Sie verfügen nicht mehr über die Originalverpackung, so wenden Sie sich bitte an Ihren Fachhändler, der Ihnen bei der Beschaffung einer Ersatz-Verpackung behilflich sein wird.

## REINIGUNGSHINWEISE

### ACHTUNG

- Ziehen Sie aus Sicherheitsgründen immer den Netzstecker, bevor Sie den Monitor reinigen.

### VORSICHT

- Sollten während der Reinigung flüssige oder feste Materialien in den Monitor gelangt sein, schalten Sie bitte Ihren Monitor sofort ab und ziehen Sie den Netzstecker ab. Benachrichtigen Sie dann bitte Ihren Fachhändler.

### HINWEIS

- Die Bildschirmoberfläche nicht mit einem rauen Gegenstand reinigen.
- Verwenden Sie unter keinen Umständen scharfe Reinigungsmittel wie nachfolgend aufgeführt. Diese Mittel beschädigen die Bildschirmoberfläche und greifen das Finish an.
 

Verdüner	Sprühreiniger
Reinigungsbenzin	Wachs
Scheuermilch	Säuren oder Laugen
- Längerer Kontakt des Gehäuses mit Gummi- oder Kunststoffprodukten kann das Finish angreifen.

### GEHÄUSE

Flecken können mit einem feuchten, weichen Tuch entfernt werden. Zum Anfeuchten nehmen Sie eine schwache Spülmittellösung.

### LCD SCHIRM

Wir empfehlen das Display regelmässig mit einem trockenen weichen Tuch zu reinigen.

Bitte benutzen Sie keine Papiertücher, dies könnte das LCD beschädigen.

# VOR DER BEDIENUNG DES MONITORS

## LEISTUNGSMERKMALE

- ◆ Unterstützt Auflösungen von bis zu 1920 × 1080
- ◆ Hoher Kontrast 3000:1 (Typisch), Verh. Contrast Funktion ist verfügbar / Helligkeit 250cd/m<sup>2</sup> (Typisch) / Schnelle Reaktionszeit 6ms (Grau zum Grau)
- ◆ Digitale Weichzeichnung von Schrift
- ◆ Automatisches Setup
- ◆ Zwei 2W-Stereo-Lautsprecher
- ◆ Standby Funktion
- ◆ Konform mit VESA-Montage-Standard (100mm×100mm)
- ◆ Aufnahmevorrichtung für Diebstahlsicherung

DEUTSCH

## PACKUNGSIHALT

Ihr iiyama TFT-Monitor-Paket enthält das folgende Zubehör. Überprüfen Sie bitte den Lieferumfang des Pakets auf Vollständigkeit. Wenn eine Komponente fehlt oder beschädigt ist, setzen Sie sich bitte mit Ihrem zuständigen iiyama-Händler oder iiyama-Büro vor Ort in Verbindung.

- |  |                             |                            |
|--|-----------------------------|----------------------------|
| ■ Netzkabel* <sup>1</sup>                      | ■ DVI-Dkabel                | ■ Audiokabel               |
| ■ Bodenplatte mit einer Schraube* <sup>2</sup> | ■ Bodenplatte* <sup>3</sup> | ■ Standfußes* <sup>3</sup> |
| ■ Kabellhalter* <sup>3</sup>                   | ■ Sicherheits-Führer        | ■ Hilfe zur Inbetriebnahme |

### VORSICHT

\*<sup>1</sup> Die Werte für das Netzkabel, das in Gegenden mit einer Stromversorgung von 120V geliefert wird, sind 10A/125V. Wenn Sie ein Netzteil mit höheren Werten verwenden, müssen Sie ein Netzkabel mit Werten von 10A/250V benutzen. Wenn Sie allerdings ein Netzkabel verwenden, das nicht von iiyama bereitgestellt wird, haben Sie kein Anrecht auf jegliche durch Garantien abgedeckte Schadensersatzansprüche, falls es zu Problemen oder Schäden kommen sollte. Zum Netzanschluss dieses Gerätes ist eine geprüfte Leitung zu verwenden. Es ist eine Leitung vom Typ: H05VVf, 3G, 0,75mm<sup>2</sup> oder besser einzusetzen.

\*<sup>2</sup> Zubehör für ProLite XB2481HS

\*<sup>3</sup> Zubehör für ProLite X2481HS

## INSTALLATION

- VORSICHT** ■ Bevor sie den Monitor an die Wand, Decke oder Desktop-Arm installieren, stellen Sie sicher das die Traglast der Wand ausreichend ist.

### [WAND- DECKENMONTAGE]

- VORSICHT** ■ Falls sie den Monitor an einer Wand- oder Deckenhalterung betreiben möchten, benutzen sie zur Anbringung dieser M4 Schrauben (4 Stück) mit eine max. Länge von 7mm. Längere Schrauben könnten einen elektrischen Kurzschluss erzeugen bzw. das Gerät zerstören.

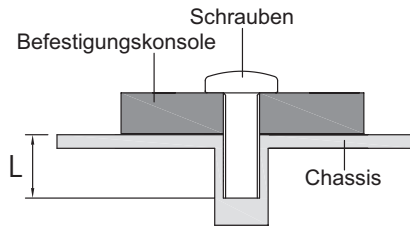



## [QUERFORMAT : PORTRAIT MODE]

### • ProLite XB2481HS

Das LCD ist für einen Betrieb im Quer- und Hoch-Format ausgelegt.

Um den Bildschirminhalt zu drehen wird eine Grafikkarte benötigt die den Portrait Modus unterstützt.

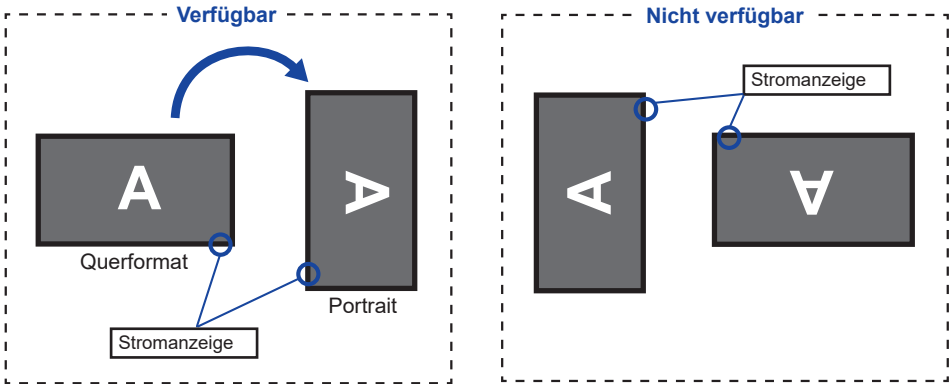

### Mit Ständer:

- HINWEIS**
- Stellen sie den LCD-Bildschirm vor der panel-drehung auf die maximale Höhe ein.
  - Wenn Sie versuchen, das Panel gewaltsam zu drehen, ohne die Ständerhöhe anzupassen, kann die Panel oder der Ständer beschädigt werden.

### • ProLite X2481HS

Das LCD ist für einen Betrieb im Querformat ausgelegt.

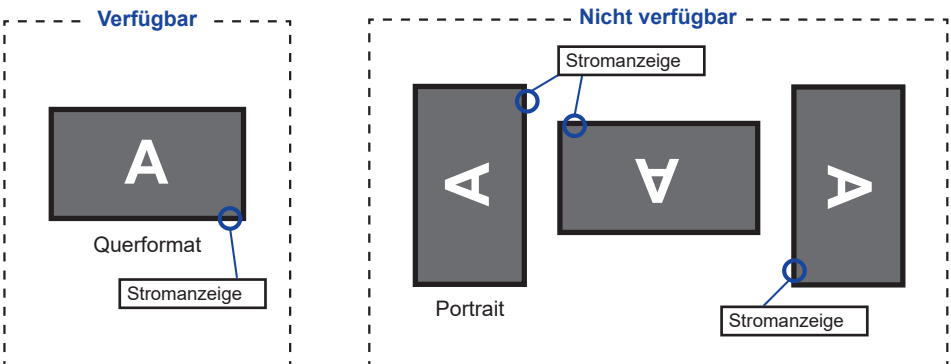

## INSTALLATION DES MONITORFUSSES : ProLite XB2481HS

### VORSICHT

- Stellen Sie den Monitor auf eine stabile Fläche. Wenn der Monitor herunterfällt, kann es zu Verletzungen oder Beschädigungen kommen.
- Setzen Sie den Monitor keinen starken Stößen aus. Er könnte dadurch beschädigt werden.
- Trennen Sie den Monitor von der Netzquelle ab bevor sie den Fuß de-/ installieren, um das Risiko von Stromschlag oder Beschädigung zu vermeiden.

### <Installation>

- ① Legen Sie ein weiches Tuch auf den Tisch, um den Monitor nicht zu verkratzen. Legen Sie den Monitor flach mit dem Display nach unten zeigend auf den Tisch.
- ② Installieren Sie die Bodenplatte wie auf dem Bild unten gezeigt.
- ③ Ziehen Sie die Rändelschraube fest, um den Bodenplatte, am Monitor zu befestigen.

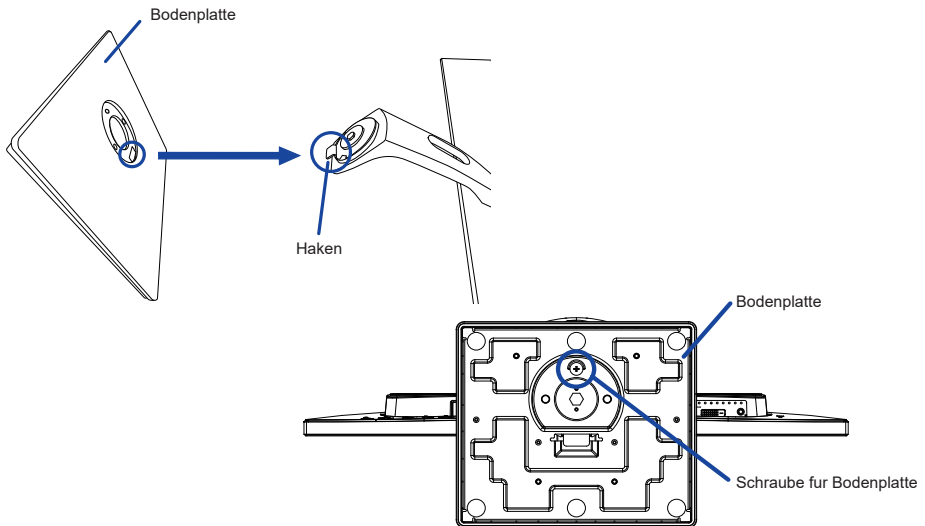

### <Entfernen>

- ① Legen Sie ein weiches Tuch auf den Tisch, um den Monitor nicht zu verkratzen. Legen Sie den Monitor flach mit dem Display nach unten zeigend auf den Tisch.
- ② Lösen Sie die schraube, um die Bodenplatte vom Monitor zu entfernen.

### <Transportsicherung entfernen> \*

**Stellen Sie den Monitor aufrecht auf eine ebene, stabile Oberfläche.**

1. Entfernen Sie das Klebeband.
2. Drücken Sie den Monitorkopf nach unten.
3. Entfernen Sie die Transportsicherung.

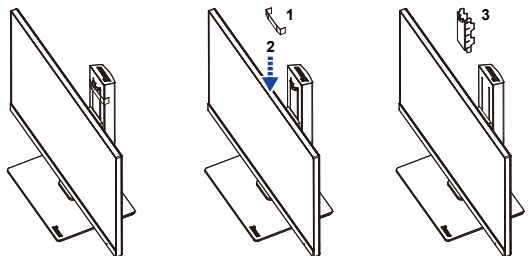

\* mit transportsicherung modellen

## INSTALLATION DES MONITORFUßES : ProLite X2481HS

### VORSICHT

- Stellen Sie den Monitor auf eine stabile Fläche. Wenn der Monitor herunterfällt, kann es zu Verletzungen oder Beschädigungen kommen.
- Setzen Sie den Monitor keinen starken Stößen aus. Er könnte dadurch beschädigt werden.
- Trennen Sie den Monitor von der Netzquelle ab bevor sie den Fuß de-/ installieren, um das Risiko von Stromschlag oder Beschädigung zu vermeiden.

### <Installation>

- ① Legen Sie ein weiches Tuch auf den Tisch, um den Monitor nicht zu verkratzen. Legen Sie den Monitor flach mit dem Display nach unten zeigend auf den Tisch.
- ② Halten Sie den Monitor und führen sie den Standfußes in die Halterung bis er einrastet.
- ③ Bringen Sie die Bodenplatte zum Standfußes an.
- ④ Platzieren Sie die Kabelhalter in die Aussparungen.

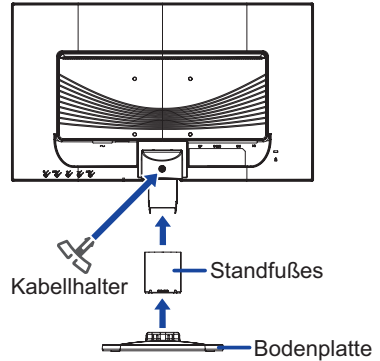

### <Entfernen>

- ① Legen Sie ein weiches Tuch auf den Tisch, um den Monitor nicht zu verkratzen. Legen Sie den Monitor flach mit dem Display nach unten zeigend auf den Tisch.
- ② Drücken Sie die Haken nach innen und ziehen sie die Bodenplatte vom Ständer ab.
- ③ Es gibt zwei Verschlüsse innerhalb des Ständers, entriegeln Sie diese mit einem dünnen Stift und ziehen sie den Ständer heraus.

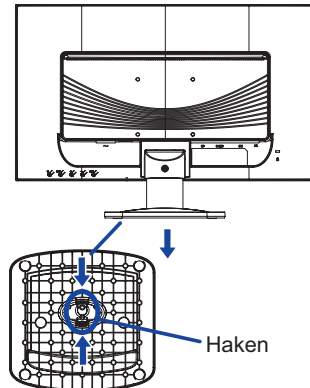
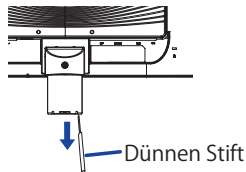

## FUNKTIONSELEMENTE UND ANSCHLÜSSE : ProLite XB2481HS

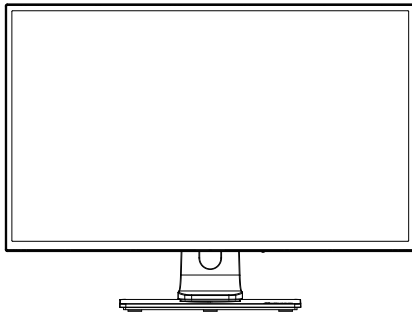

<Frontseite>

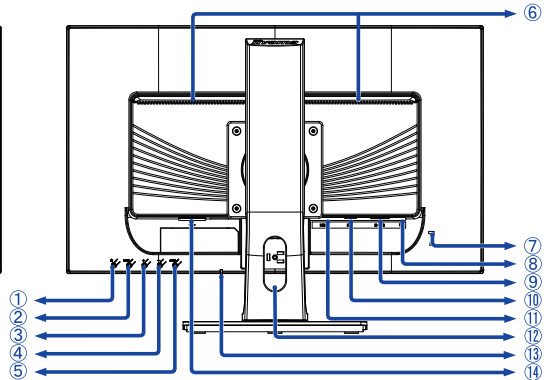

<Rückseite>

- ① Ein/Aus-Schalter (⏻)
- ② Menü -Taste (MENU)
- ③ + / Volumen -Taste ( + ) \*
- ④ – / Öko -Taste ( – ) \*
- ⑤ Autom. Anpassung / Signaleingang -Taste (AUTO) \*
- ⑥ Lautsprecher
- ⑦ Schlüsselloch für Sicherheitsschloss

### HINWEIS

Sie können ein Sicherheitsschloss und -kabel anbringen, um zu verhindern, dass der Monitor ohne Erlaubnis entfernt wird.

- ⑧ Audioanschluss (🔊)
  - ⑨ VGA Anschluss (D-SUB)
  - ⑩ DVI-D Anschluss (DVI)
  - ⑪ HDMI Anschluss (HDMI)
  - ⑫ Kabel Aussparung
  - ⑬ Stromanzeige
- HINWEIS** Blau: Normale Betrieb  
Orange: Standby Modus
- ⑭ AC-Anschluss (⚡: Wechselstrom) (AC IN)

\* Sie können das Menü überspringen und direkt eine Einstellung anzeigen und verändern.

## FUNKTIONSELEMENTE UND ANSCHLÜSSE : ProLite X2481HS

DEUTSCH

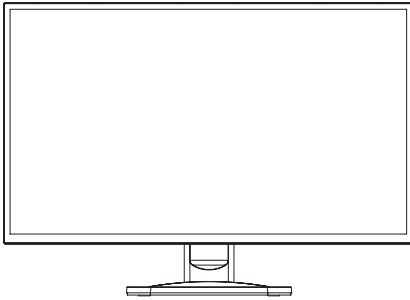

<Frontseite>

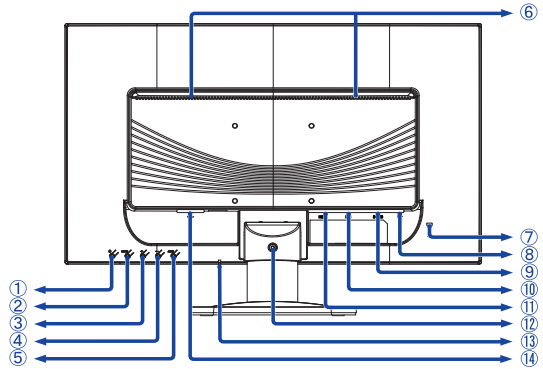

<Rückseite>

- ① Ein/Aus-Schalter (⏻)
- ② Menü -Taste (MENU)
- ③ + / Volumen -Taste ( + ) \*
- ④ – / Öko -Taste ( – ) \*
- ⑤ Autom. Anpassung / Signaleingang -Taste (AUTO) \*
- ⑥ Lautsprecher
- ⑦ Schlüsselloch für Sicherheitsschloss

**HINWEIS**

Sie können ein Sicherheitsschloss und -kabel anbringen, um zu verhindern, dass der Monitor ohne Erlaubnis entfernt wird.

- ⑧ Audioanschluss (🔊)
- ⑨ VGA Anschluss (D-SUB)
- ⑩ DVI-D Anschluss (DVI)
- ⑪ HDMI Anschluss (HDMI)
- ⑫ Bohrung für die Kabelhalter
- ⑬ Stromanzeige
- ⑭ AC-Anschluss (⚡: Wechselstrom) (AC IN)

**HINWEIS**

Blau: Normale Betrieb  
Orange: Standby Modus

\* Sie können das Menü überspringen und direkt eine Einstellung anzeigen und verändern.

## MONITOR ANSCHLIESSEN : ProLite XB2481HS

- ① Schalten Sie Ihren Monitor sowie Computer ein.
- ② Schließen Sie den Computer mit dem Signalkabel an den Monitor an.
- ③ Schließen Sie den Monitor mit dem Audiokabel an Audiogeräte an, falls Sie über den Computer Audiofunktionen nutzen möchten.
- ④ Schließen Sie das Netzkabel erst an den Monitor und dann an das Netzteil an.
- ⑤ Schalten Sie Ihren Monitor sowie Computer ein.

### HINWEIS

- Bitte bestätigen Sie, dass das Verteilungssystem in der Gebäudeinstallation den Trennschalter mit 120/240V, 20A (maximal) vorsieht.
- Die Signalkabel, die zum Anschließen des Computers und des Monitors verwendet werden, können sich je nach benutztem Computer unterscheiden. Bei einer falschen Verbindung kann es zu schwerwiegenden Schäden am Monitor und Computer kommen. Das mit dem Monitor gelieferte Kabel eignet sich für einen standardmäßigen Anschluss. Falls ein besonderes Kabel erforderlich ist, wenden Sie sich bitte umgehend an Ihren iiyama-Händler vor Ort oder eine regionale iiyama-Vertretung.
- Ziehen Sie die Schrauben an beiden Enden des Signalkabels fest.
- Geräte der Schutzklasse I des Typs A müssen mit Schutzerde verbunden sein.
- Die Netzanschlusst Steckdose sollte nahe am Gerät angebracht und leicht zugänglich sein.
- Übermäßiger Schalldruck von Ohr-/Kopfhörern kann einen Hörschaden/ Hörverlust bewirken.

[Beispiel für Verbindung]

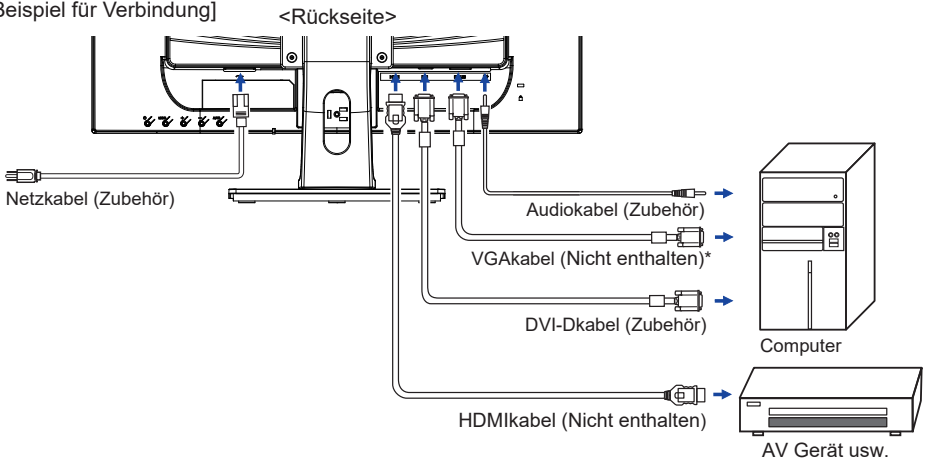

\* Das VGAkabel ist nicht im Lieferumfang enthalten. Wenn ein qualitativ niedriges VGAkabel verwendet wird, kann dies elektromagnetischen Störungen verursachen. Bitte kontaktieren Sie das iiyama Support Center in Ihrem Land, wenn Sie den Monitor über den VGA-Eingang anschließen wollen.

### [ Sammeln Sie Kabel ]

Führen Sie die Kabel durch die Kabel Aussparung, um sie zu bündeln.

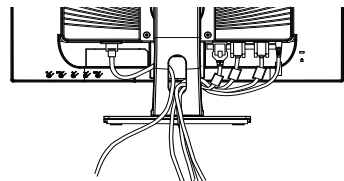

## MONITOR ANSCHLIESSEN : ProLite X2481HS

- ① Schalten Sie Ihren Monitor sowie Computer ein.
- ② Schließen Sie den Computer mit dem Signalkabel an den Monitor an.
- ③ Schließen Sie den Monitor mit dem Audiokabel an Audiogeräte an, falls Sie über den Computer Audiofunktionen nutzen möchten.
- ④ Schließen Sie das Netzkabel erst an den Monitor und dann an das Netzteil an.
- ⑤ Schalten Sie Ihren Monitor sowie Computer ein.

### HINWEIS

- Bitte bestätigen Sie, dass das Verteilungssystem in der Gebäudeinstallation den Trennschalter mit 120/240V, 20A (maximal) vorsieht.
- Die Signalkabel, die zum Anschließen des Computers und des Monitors verwendet werden, können sich je nach benutztem Computer unterscheiden. Bei einer falschen Verbindung kann es zu schwerwiegenden Schäden am Monitor und Computer kommen. Das mit dem Monitor gelieferte Kabel eignet sich für einen standardmäßigen Anschluss. Falls ein besonderes Kabel erforderlich ist, wenden Sie sich bitte umgehend an Ihren iiyama-Händler vor Ort oder eine regionale iiyama-Vertretung.
- Ziehen Sie die Schrauben an beiden Enden des Signalkabels fest.
- Geräte der Schutzklasse I des Typs A müssen mit Schutzerde verbunden sein.
- Die Netzanschlusst Steckdose sollte nahe am Gerät angebracht und leicht zugänglich sein.
- Übermäßiger Schalldruck von Ohr-/Kopfhörern kann einen Hörschaden/ Hörverlust bewirken.

[Beispiel für Verbindung]

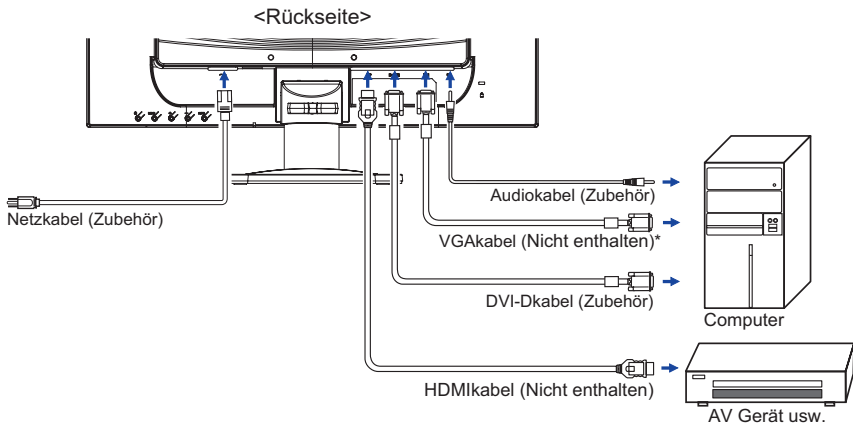

\* Das VGAkabel ist nicht im Lieferumfang enthalten. Wenn ein qualitativ niedriges VGAkabel verwendet wird, kann dies elektromagnetischen Störungen verursachen. Bitte kontaktieren Sie das iiyama Support Center in Ihrem Land, wenn Sie den Monitor über den VGA-Eingang anschließen wollen.

### [ Sammeln Sie Kabel ]

Führen Sie die Kabel durch den Kabelhalter, um sie zu bündeln.

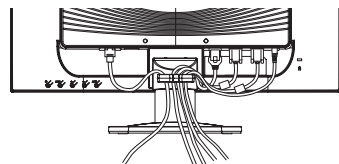

## COMPUTER-EINSTELLUNG

### ■ Signaltiming

Siehe Seite 31, wenn Sie das gewünschte Signaltiming einstellen möchten: KONFORMES TIMING.

## AUSTRICHTUNG DER HÖHE UND DES BETRACHTUNGSWINKELS : ProLite XB2481HS

- Für ein optimales Arbeiten sollten sie direkt von vorne auf den Schirm blicken. Richten sie den Winkel und Höhe des Monitors wunschgemäß aus.
- Halten Sie beim Ändern des Neigungswinkels und Höhe das Panel mit einer Hand fest, um ein Umkippen des LCD-Monitors zu verhindern.
- Sie können nun die Höhe auf bis zu 130 mm und den Winkel um bis zu 45° nach rechts und links, drehen sowie um 22° nach hinten kippen und 5° nach vorn kippen.

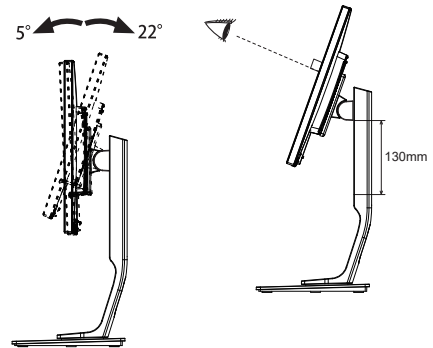

### HINWEIS

- Berühren sie beim Ändern der Höhe bzw. Neigungswinkel nicht den LCD-Schirm. Andernfalls besteht Beschädigungsgefahr.
- Achten Sie beim Ändern der Höhe und des Winkels darauf, sich nicht die Finger einzuklemmen.
- Vorsicht: Achten sie beim Ändern der Höhe und des Winkels auf ihre Finger.

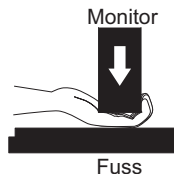
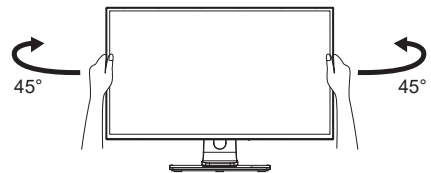



## ANSICHTWINKEL EINSTELLEN : ProLite X2481HS

- Für eine optimale Ansicht sollten Sie immer auf die gesamte Fläche des Monitors schauen.
- Halten Sie den Ständer so fest, dass er nicht umkippt, wenn Sie den Winkel des Monitors anpassen.
- Der LCD-Monitor lässt sich um 21° nach hinten kippen und 4° nach vorn kippen.
- Damit Sie eine gesunde und entspannte Position einnehmen können, wenn Sie den Monitor bei der Arbeit verwenden, sollte der Ansichtswinkel 10 Grad nicht überschreiten. Stellen Sie den Winkel des Monitors ganz nach Ihren Bedürfnissen ein.

- HINWEIS**
- Berühren sie beim Ändern der Höhe bzw. Neigungswinkel nicht den LCD-Schirm. Andernfalls besteht Beschädigungsgefahr.
  - Achten Sie beim Ändern der Höhe und des Winkels darauf , sich nicht die Finger einzuklemmen.

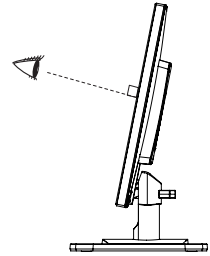
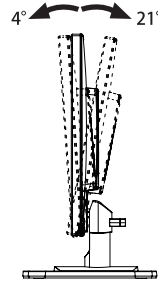

# MONITOR BEDIENEN

Um das bestmögliche Bild zu bieten, besitzt der iiyama-LCD-Monitor die Voreinstellung KONFORMES TIMING, die auf Seite 31 erläutert wird. Sie können das Bild auch auf folgende Weise einstellen. Für weitere Informationen siehe BILDSCHIRM EINSTELLEN auf Seite 22.

- ① **Drücken Sie auf die Taste MENU, um das Bildschirm-Menü (OSD) aufzurufen. Es gibt zusätzliche Menüelemente, die mit den Tasten + / - geändert werden können.**



- ② **Wählen Sie das Menüelement aus, dessen Einstellung Sie ändern möchten. Drücken Sie auf die MENU-Taste. Verwenden Sie dann die Tasten + / - , um das gewünschte Einstellungssymbol zu markieren.**
- ③ **Drücken Sie erneut auf die MENU-Taste. Verwenden Sie die Tasten + / - um die gewünschte Einstellung vorzunehmen.**
- ④ **Drücken Sie auf die AUTO-Taste, um das Menü zu beenden. Die vorgenommenen Einstellungen werden dann automatisch gespeichert.**

Wenn Sie z.B. die vertikale Position ändern möchten, wählen Sie das Menüelement von Geometrie, und drücken Sie dann auf die MENU-Taste. Wählen Sie Vertikal Position mit den Tasten + / - . Nach Drücken auf die MENU-Taste erscheint eine Seite, in der Sie Einstellungen vornehmen können. Verwenden Sie dann die Tasten + / - , um die Einstellungen für die vertikale Position zu ändern. Hierbei sollte die vertikale Position der allgemeinen Anzeige ebenfalls entsprechend angepasst werden.

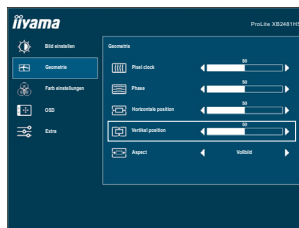

Drücken Sie zuletzt auf die AUTO-Taste, um den Vorgang zu beenden. Es werden dann alle vorgenommenen Änderungen gespeichert.

## HINWEIS

- Wenn das Menü während der Einstellung ausgeblendet wird, liegt das daran, dass die OSD-Auszeit für die Anzeige des Menüs verstrichen ist. Auch der AUTO-Taste kann benutzt werden, um vorhergehendes Menü zurückzubringen und die Bildschirmanzeige abzustellen.
- Wenn das Menü automatisch ausgeblendet wird, werden alle vorgenommenen Einstellungen automatisch gespeichert. Während Sie das Menü verwenden, sollte der Monitor nicht ausgeschaltet werden.
- Einstellungen für Horizontale / Vertikal Position, Pixel Clock und Phase werden für jedes Signaltiming gespeichert. Alle anderen Einstellungen gelten jeweils für alle Signaltimings.

# MENÜINHALT EINSTELLEN

## Bild Einstellen Picture Adjust



DEUTSCH

Einstellungselement	Problem / Option	Zu drückende Taste
Helligkeit * <sup>1</sup> Brightness	Zu dunkel Zu hell	
Kontrast Contrast	Zu matt Zu intensiv	
Öko Eco <b>Direct</b>	Aus Off	Normal
	Mode1 Mode1	Geringe Helligkeit.
	Mode2 Mode2	Geringere Helligkeit als im Spar Mode1.
	Mode3 Mode3	Geringere Helligkeit als im Spar Mode2.
i-Style Color * <sup>2</sup> i-Style Color	Standard Standard	Für allgemeine Windows-Umgebungen und standardmäßige Monitoreinstellungen geeignet.
	Text Text	Für die Textbearbeitung und -anzeigen in einer Textverarbeitungsumgebung.
	Internet Internet	Für internet-Umwelt.
	Spiel Game	Für PC-Spielumwelt.
	Film Movie	Für Film- und Videoumwelt.
	Sport Sport	Für Sportumwelt.
Verh. Contrast Adv. Contrast	Ein On	Erhöhtes Kontrastverhältnis.
	Aus Off	Typisches Kontrastverhältnis.
<b>HINWEIS</b> Verh. Contrast verändert die Helligkeit automatisch abhängig von dem dargestellten Bildinhalt und verbessert das Kontrastverhältnis bei einer Darstellung von bewegten Bildern. Kontrast, Helligkeit, Farb Einstellungen, Öko and i-Style Color sind bei aktivem Verh. Contrast nicht einstellbar.		

\*<sup>1</sup> Stellen Sie die Helligkeit ein, wenn Sie den Monitor in einem dunklen Raum verwenden, und die Bildschirmanzeige zu dunkel ist.

\*<sup>2</sup> i-Style Color nicht einstellbar wenn der Blauton Reduz. Funktion aktiv bzw. gesetzt ist.

### Direct

Sie können Menüelemente übergangen und eine Einstellungsskala auf folgende Weise direkt anzeigen.

- Öko : Drücken Sie auf die - Taste, wenn das Menü nicht angezeigt wird.



# Geometrie Geometry

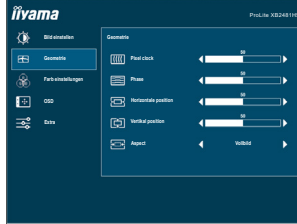

Einstellungselement	Problem / Option	Zu drückende Taste
Pixel Clock* <sup>1,2</sup> Pixel Clock	Zu eng Zu weit	<b>+</b> <b>-</b>
Phase* <sup>1,2</sup> Phase	Zur Korrektur von flimmerndem Text oder flimmernden Zeilen	<b>+</b> <b>-</b>
Horizontale Position* <sup>2</sup> Horizontal Position	Zu weit links Zu weit rechts	<b>+</b> <b>-</b>
Vertikal Position* <sup>2</sup> Vertical Position	Zu weit unten Zu weit oben	<b>+</b> <b>-</b>
Aspect Aspect	Vollbild <b>Full</b>	Ganzflächige Darstellung.
	Aspect <b>Aspect</b>	Max. Vergrößerung unter Beibehaltung des original Seitenverhältnisses.

\*<sup>1</sup> Siehe Seite 22 BILDSCHIRMEINSTELLUNGEN.

\*<sup>2</sup> Nur für analogen Eingang.



# Farb Einstellungen\* Color Settings















DEUTSCH

Einstellungselement	Problem / Option		Zu drückende Taste
Gamma Gamma	Mode1 <b>Mode1</b>	Normal	
	Mode2 <b>Mode2</b>	erhöhter Kontrast	
	Mode3 <b>Mode3</b>	reduzierte Kontrast	
Farbtemp Color Temp	Anwender <b>User</b>	Rot	Zu schwach  <b>+</b>
		Grün	
		Blau	
	Kühl <b>Cool</b>		
	Normal <b>Normal</b>		
	Warm <b>Warm</b>		
sRGB <b>sRGB</b>			

- HINWEIS** ■ sRGB ist ein internationaler Standard welcher die Farbdarstellung verschiedener Equipment definiert und vereinheitlicht.
- Die Funktionen Kontrast, Helligkeit, Gamma und Öko during sRGB mode nicht verändert werden solange die Farbtemperatur auf sRGB eingestellt ist.

\* Farb Einstellungen nicht einstellbar wenn der Blauton Reduz. Funktion aktiv bzw. gesetzt ist.



Einstellungselement	Problem / Option	Zu drückende Taste		
OSD H.Position OSD Horizontal Position	OSD zu weit links OSD zu weit rechts	   		
OSD V.Position OSD Vertical Position	OSD zu weit unten OSD zu weit oben	   		
OSD Zeit OSD Time	Sie können die Anzeigzeit für das OSD-Menü auf 5 bis 60 Sekunden einstellen.	   		
Sprache Language	English	English	Italiano	Italienisch
	Deutsch	Deutsch	Portuguese	Portugiesisch
	Français	Französisch	Русский	Russisch
	Español	Spanisch	日本語	Japanisch



Einstellungselement	Problem / Option		Zu drückende Taste
Zurücksetzen Reset	Ja Yes	Einstellungen ab Werk werden wiederhergestellt.	
	Nein No	Zurück zum Menü.	
Signaleingang Signal Select	<b>Direct</b>		
	Auto	Der analoge und digitale Eingang wird auf Aktivität durchsucht. Der erste aktive Eingang wird dargestellt.	
	VGA	Wählen Sie den Analog.	
	DVI	Wählen Sie den Digital (DVI).	
	HDMI	Wählen Sie den Digital (HDMI).	
<p><b>HINWEIS</b> Steht der Signaleingang auf AUTO wird der Signaleingang automatisch erkannt wenn nur eine Signalquelle anliegt. Sind mehrere Signalquellen angeschlossen erfolgt keine automatische Erkennung, der Signaleingang muss manuell gewählt werden. Sind mehrere Eingänge verbunden, kann es beim einschalten vorkommen das der letzte aktive Eingang nicht gefunden wird. Dies ist nur möglich wen ein spezifischer Eingang ausgewählt wurde.</p>			
Audio Eingang* <sup>1</sup> Audio Input	HDMI	Wählen Sie den HDMI Eingang.	
	Line In	Wählen Sie den Line In Eingang.	
Overdrive* <sup>2</sup> Overdrive	Aus Off / -2 / -1 / 0 / +1 / +2		<div style="display: inline-block; border: 1px solid black; padding: 2px 5px;">+</div> <div style="display: inline-block; border: 1px solid black; padding: 2px 5px;">-</div>
Information Information	Zeigt Informationen über die aktuelle Signaleingabe von der Grafikkarte des Computers.		
	<p><b>HINWEIS</b> In der Bedienungsanleitung der Grafikkarte finden Sie weitere Informationen über Änderung und Aktualisierung der Auflösung.</p>		

\*<sup>1</sup> Nur mit HDMI verfügbar.

\*<sup>2</sup> Wenn Overdrive aktiviert wird, wird irgendein Niveau des Bildzurück haltens verursacht.

## Direct

Sie können Menüelemente übergehen und eine Einstellungsskala auf folgende Weise direkt anzeigen.



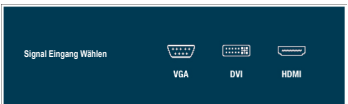

- Signaleingang : Drücken Sie die AUTO-Taste, wenn das MENU nicht angezeigt wird, es erscheint folgendes MENU.  
Durch mehrmaliges drücken der AUTO-Taste können die Signalquellen umgeschaltet werden.



## Direct

Sie können Menüelemente übergehen und eine Einstellungsskala auf folgende Weise direkt anzeigen.

- **Volumen** : Drücken Sie auf die + -Taste, wenn das Menü nicht angezeigt wird.

Einstellungselement	Problem / Option	Zu drückende Taste
Volumen Volume	Zu leise Zu laut	   

- **Autom. Anpassung** : Drücken und halten Sie die Taste AUTO für 3-4 Sekunden, wenn das MENU nicht angezeigt wird.

Nur für analogen Eingang

Einstellungselement	Problem / Option
Autom. Anpassung * Auto Adjust	Horizontale / Vertikal Position, Pixel Clock und Phase automatisch anpassen.

- \* Um beste Ergebnisse zu erzielen, verwenden Sie Autom. Anpassung für die Einstellung. Siehe hierzu BILDSCHIRM EINSTELLEN auf Seite 22.

- **Blauton Reduz. \*** : Drücken Sie auf die + -Taste für 3-4 Sekunden sich betätigen und halten, wenn das Menü nicht angezeigt wird.  
Aus : Normal  
Mode1 : Blaues Licht ist reduziert.  
Mode2 : Blaues Licht ist mehr als in Mode 1 reduziert.  
Mode3 : Blaues Licht ist mehr als in Mode 2 reduziert.

- \* Blauton Reduz. kann nicht aktiviert werden, wenn i-Style colour, Adv.Contrast oder Farb Einstellungen sind.

- **Sperre** :

<OSD>

Beim ausgeschalteten Monitor Halten Sie die MENU-Taste gedrückt und schalten Sie den Monitor ein, dadurch wird es OSD Key Lock Funktion gesperrt beziehungsweise entsperrt.

<POWER / OSD>

Das Drücken und Halten der MENU Taste für 10 Sekunden, wenn das MENU nicht angezeigt wird, ermöglicht Ihnen die Power/OSD Key Lock Funktion zu aktivieren beziehungsweise zu deaktivieren.



## BILDSCHIRMEINSTELLUNGEN

Stellen Sie das Bild auf folgende Weise ein, um das gewünschte Ergebnis zu erhalten, wenn Sie analogen Eingang wählen.

- Die Bildeinstellungen, die in dieser Anleitung beschrieben werden, eignen sich für die Einstellung der Bildposition und dem Minimieren von Flimmern oder Unschärfe bei Verwendung eines bestimmten Computers.
- Der Monitor ist so konzipiert, dass er die beste Leistung bei einer Auflösung von 1920 × 1080 erzielt. Das Bild kann aber bei einer Auflösung von weniger als 1920 × 1080 ebenfalls optimal sein, wobei es automatisch so gestreckt wird, dass es den gesamten Bildschirm ausfüllt. Bei normaler Verwendung wird eine Auflösung von 1920 × 1080 empfohlen.
- Angezeigter Text oder Zeilen können verschwommen oder verzerrt erscheinen, wenn das Bild bei der Änderung der Bildschirmgröße gestreckt wird.
- Sie sollten am besten die Bildposition und -frequenz mit den Steuerelementen des Monitors und nicht mit Hilfe von Computersoftware oder Dienstprogrammen vornehmen.
- Nehmen Sie Änderungen erst dann vor, wenn sich der Monitor für mindestens 30 Minuten warmgelaufen hat.
- Je nach Auflösung oder Signaltiming sind nach dem Autom. Anpassung evtl. noch weitere Einstellungsänderungen erforderlich.
- Das Autom. Anpassung funktioniert u.U. nicht korrekt, wenn das Bild nicht nach dem standardmäßigen Bildschirrmuster eingestellt wird. In diesem Fall müssen Sie die Änderungen auf manuelle Weise vornehmen.

Der Bildschirm lässt sich auf zweierlei Weise einstellen. Eine Möglichkeit ist die automatische Einstellung von Lage, Takt und Phase. Die andere Möglichkeit ist die manuelle Anpassung der jeweiligen Einstellungen.

Führen Sie erst das Autom. Anpassung durch, wenn Sie den Monitor an einen neuen Computer anschließen oder wenn die Auflösung geändert wurde. Wenn es auf dem Bildschirm zu Flimmern oder Unschärfe kommt oder das Bild nicht in den Anzeigebereich passt, nachdem Sie Autom. Anpassung durchgeführt haben, ist eine manuelle Justierung erforderlich. Beide Einstellungen sollten mit Hilfe des standardmäßigen Bildschirrmusters (Test.bmp) vorgenommen werden, das Sie auf der Webseite von iiyama (<http://www.iiyama.com>) erhalten können.

Stellen Sie das Bild auf folgende Weise ein, um das gewünschte Ergebnis zu erhalten. Folgende Anleitung eignet sich für Windows® OS.

- ① **Zeigen Sie das Bild mit der optimalen Auflösung an.**
- ② **Richten Sie die Bilddatei Test.bmp (Muster für Bildeinstellung) als Bildschirmhintergrund ein.**

### HINWEIS

- Lesen Sie hierzu die entsprechenden Begleitinformationen.
- Stellen Sie im Dialogfeld für die Bildschirmhintergrundeinstellung die Anzeigeposition auf Mitte ein.

[Einstellungsmuster]

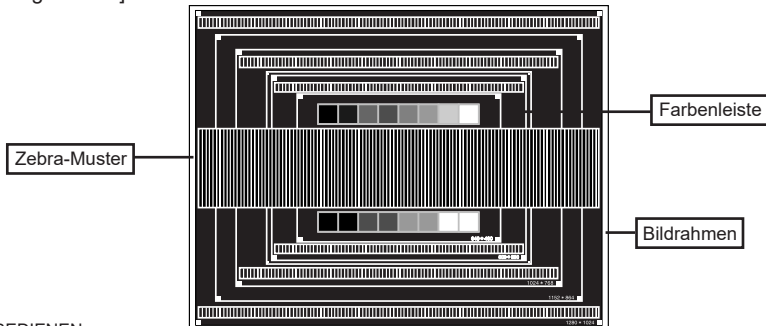

- ③ Drücken Sie auf die AUTO-Taste für ungefähr 3-4 Sekunden sich betätigen und halten.  
(Autom. Einstell. Bitte warten)
- ④ Stellen Sie das Bild manuell ein, indem Sie folgendermaßen vorgehen, wenn es auf dem Bildschirm zu Flimmern oder Unschärfe kommt oder das Bild nicht in den Anzeigebereich passt, nachdem das Autom. Anpassung durchgeführt wurde.
- ⑤ Stellen Sie die V. Lage ein, so dass der obere und untere Rand des Bildes in den Anzeigebereich passt.

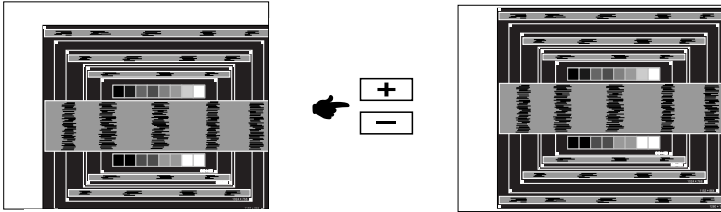

- ⑥ 1) Stellen Sie die H. Lage ein, so dass der linke Rand des Bildes zum linken Rand des Anzeigebereichs verschoben wird.

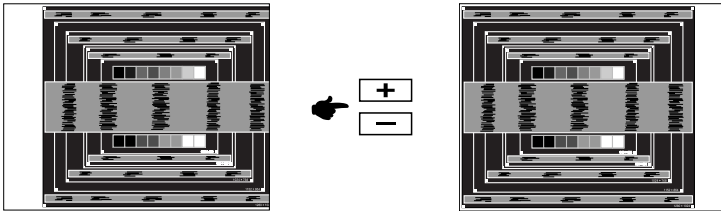

- 2) Stecken Sie den rechten Rand des Bildes zum rechten Rand des Anzeigebereichs, indem Sie Takt anpassen.

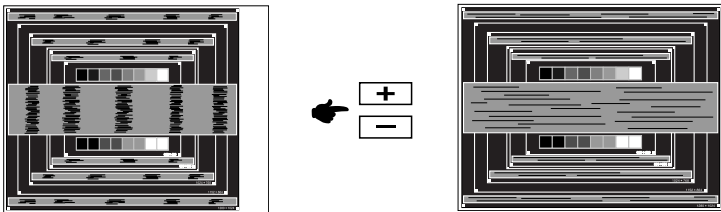
**HINWEIS**

- Wenn sich der linke Rand des Bilds während der Einstellung von Takt vom Rand des Anzeigebereichs entfernt, führen Sie die Schritte 1) und 2) erneut aus.
- Eine andere Möglichkeit der Einstellung von Takt ist die Korrektur der vertikalen Wellenlinien im Zebrawuster.
- Während der Einstellung von Takt, H. Lage und V. Lage kann es im Bild zum Flimmern kommen.
- Wenn der Bildrahmen größer oder kleiner ist als der Anzeigebereich, nachdem Sie Takt eingestellt haben, wiederholen Sie den Vorgang beginnend mit Schritt ③.

- ⑦ Stellen Sie Phase ein, um Rauschen von horizontalen Wellen, Flimmern oder Unschärfe im Zebrawuster zu korrigieren.

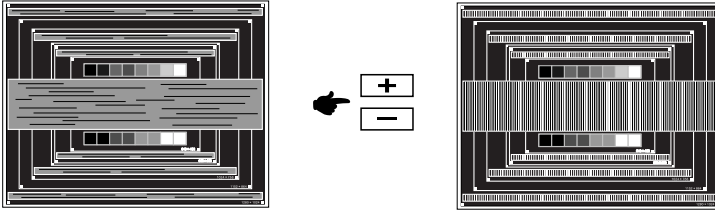

**HINWEIS**

- Falls es in einem Bereich des Bildschirms weiterhin zu starkem Flimmern oder zu starker Unschärfe kommt, wiederholen Sie die Schritte ⑥ und ⑦, da Takt in diesem Fall evtl. nicht korrekt eingestellt wurde.
- Passen Sie H. Lage nach Einstellung von Phase ein, falls die horizontale Position während der Anpassung verändert wurde.

- ⑧ Passen Sie Helligkeit und Farbe ein, um das gewünschte Bild zu erhalten, nachdem Sie Takt und Phase eingestellt haben.

Richten Sie Ihren eigenen Bildschirmhintergrund wieder ein.

## STANDBY FUNKTION

Dieses Produkt verfügt über die Standby Funktion. Wenn die Funktion aktiviert ist, wird unnötiger Stromverbrauch durch den Monitor reduziert, während der Monitor nicht bedient wird.

Der Monitor verhält sich für die Standby folgendermaßen. Die Funktion zur Standby, einschließlich der Einstellungen für den Timer, wird vom Betriebssystem gesteuert. Lesen Sie die Bedienungsanleitung für das Betriebssystem, um Informationen über die Konfiguration zu finden.

### ■ Standby Modus

Wenn das Videosignal vom Computer nicht aktiv sind, geht der Monitor in den Standby Modus über, in dem der Stromverbrauch auf weniger als 0,5W reduziert wird. Der Bildschirm wird dunkel, und die Stromanzeige leuchtet orangen auf. Sie können den Monitor aus dem Standby Modus in wenigen Sekunden wiederaufwecken, wenn Sie entweder auf die Tastatur drücken oder die Maus bewegen.

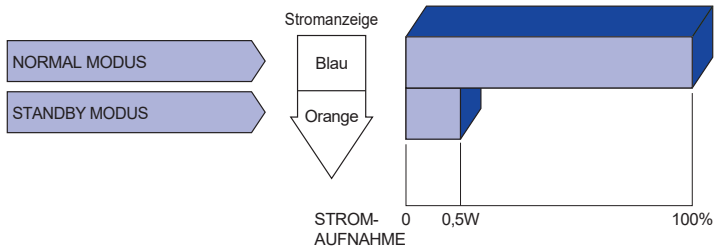

# FEHLERSUCHE

Falls der Monitor nicht richtig arbeitet, suchen Sie bitte zuerst an Hand dieser Liste nach der Ursache:

1. Überprüfen Sie die Einstellungen wie im Abschnitt INBETRIEBNAHME beschrieben. Falls der Monitor kein Bild darstellt, gehen Sie zu Punkt 2.
2. Wenn das Problem nicht behoben ist, suchen Sie die Ursache wie unten beschrieben.
3. Sollten Sie ein Problem bemerken, das nicht in der Liste aufgeführt ist und Sie nicht anhand der Vorschläge beheben können, schalten Sie den Monitor aus, trennen Sie den Netzstecker vom Gerät und wenden Sie sich für weitere Hilfe an Ihren Fachhändler.

## Problem

## Abhilfe

### ① Kein Bild.

(Stromanzeige ist aus)

- Steck das Stromkabel richtig?
- Hauptschalter auf ON?
- Überprüfen Sie mit Hilfe eines anderen Gerätes ob überhaupt Strom vorhanden ist.

(Stromanzeige ist blau)

- Ist der Bildschirmschoner aktiviert? Zur Überprüfung bewegen Sie die Maus oder drücken Sie eine Taste des Keyboards.
- Drehen Sie Kontrast und/oder Helligkeit auf.
- Ist der Computer eingeschaltet?
- Ist das Signalkabel richtig eingesteckt?
- Entspricht das Signal Timing den Werten des Monitors?

(Stromanzeige ist orange)

- Falls der Monitor im Standby Modus ist, bewegen Sie die Maus oder drücken Sie eine Taste des Keyboards.
- Ist der Computer eingeschaltet?
- Ist das Signalkabel richtig eingesteckt?
- Entspricht das Signal Timing den Werten des Monitors?

### ② Das Bild ist nicht synchronisiert.

- Ist das Signalkabel richtig eingesteckt (verpolt)?
- Entspricht das Signal Timing den Werten des Monitors?

### ③ Das Bild ist nicht in der Mitte.

- Entspricht das Signal Timing den Werten des Monitors?

### ④ Das Bild ist zu dunkel oder zu hell.

- Entspricht der Videoausgangspegel den Spezifikationen des Monitors?

## Problem

## Abhilfe

- ⑤ Das Bild wackelt.  Entspricht die Spannungsversorgung den Spezifikationen des Monitors?  
 Entspricht das Video Timing den Spezifikationen des Monitors?
- ⑥ Kein Ton.  Die Audio Geräte (Computer, Soundkarte u.s.w.) sind eingeschalten.  
 Das Audiokabel ist richtig angeschlossen.  
 Erhöhen Sie die Lautstärke.  
 Der Level des Audiosignales ihrer Soundkarte ist innerhalb der Spezifikationen des Monitors.
- ⑦ Der Sound ist zu laut oder zu leise.  Der Level des Audiosignales ihrer Soundkarte ist innerhalb der Spezifikationen des Monitors.
- ⑧ Seltsame Geräusche sind zu hören.  Das Audiokabel ist richtig angeschlossen.

## INFORMATIONEN ZUM RECYCLING

Für besseren Umweltschutz bitte schaffen Sie nicht Ihren Monitor ab.

Besichtigen Sie bitte unsere Web site: [www.iiyama.com](http://www.iiyama.com) für die Monitorwiederverwertung.

# ANHANG

Irrtum und Änderungen in Design und Spezifikationen vorbehalten.

## TECHNISCHE DATEN : ProLite XB2481HS

DEUTSCH

Grösse-Kategorie	23,6"	
LCD-Fläche	Panel-technologie	VA
	Grösse	Diagonal: 23,6" (60,0cm)
	Lochabstand	0,2715mm H × 0,2715mm V
	Helligkeit	250cd/m <sup>2</sup> (Typisch)
	Kontraste	3000 : 1 (Typisch), Verh. Contrast-Funktion vorhanden
	Ansichtbereich	Rechts / Links: Jeweils 89 Grad, Auf / Ab: Jeweils 89 Grad (Typisch)
	Reaktionszeit	6ms (Grau zum Grau)
Anzeigefarben	Ca. 16,7M	
Sync-Frequenz	Analog : Horizontal: 24,0-80,0kHz, Vertikal: 56-75Hz Digital : Horizontal: 30,0-80,0kHz, Vertikal: 56-75Hz	
Maximale Auflösung	1920 × 1080, 2,1 Megapixel	
Eingangsanschluss	VGA, DVI-D, HDMI	
Eingangs-Sync-Signal	Separates Sync:TTL, Positiv oder Negativ	
Eingangs-Videosignal	Analog: 0,7Vp-p (Standard), 75Ω, Positiv Digital: DVI (Digital Visual Interface standard Rev.1,0) Digital: HDMI	
Eingangs-Audioanschluss	ø 3,5mm Minibuchse (Stereo)	
Eingangs-Audiosignal	Maximal 1,0Vrms	
Lautsprecher	2W × 2 (Stereolautsprecher)	
Maximale Bildschirmgröße	521,28mm B × 293,22mm H / 20,5" B × 11,5" H	
Netzquelle	100-240VAC, 50/60Hz, 1,5A	
Stromverbrauch	Typisch 25W, Standby Modus: Maximal 0,5W	
Abmessungen / Gewicht	543,5 × 397,5- 527,5 × 210,0mm / 21,4 × 15,6 - 20,8 × 8,3" (B×H×T) 5,4kg / 11,9lbs	
Winkel	Neigung: Auf: 22 Grad, Ab: 5 Grad Schwenken: Links / Rechts: Jeweils 45 Grad Drehung: Im Uhrzeigersinn: 90 Grad	
Umgebungsbedingungen	Betrieb:	Temperatur 5 bis 35°C / 41 bis 95°F Luftfeuchtigkeit 10 bis 80% (nicht kondensierend)
	Speicher:	Temperatur -20 bis 60°C / -4 bis 140°F Luftfeuchtigkeit 10 bis 90% (nicht kondensierend)
Zertifikate	CE, UKCA, TÜV-GS, EAC	

## TECHNISCHE DATEN : ProLite X2481HS

Grösse-Kategorie		23,6"
LCD- Fläche	Panel-technologie	VA
	Grösse	Diagonal: 23,6" (60,0cm)
	Lochabstand	0,2715mm H × 0,2715mm V
	Helligkeit	250cd/m <sup>2</sup> (Typisch)
	Kontraste	3000 : 1 (Typisch), Verh. Contrast-Funktion vorhanden
	Ansichtbereich	Rechts / Links: Jeweils 89 Grad, Auf / Ab: Jeweils 89 Grad (Typisch)
	Reaktionszeit	6ms (Grau zum Grau)
Anzeigefarben		Ca.16,7M
Sync-Frequenz		Analog : Horizontal: 24,0-80,0kHz, Vertikal: 56-75Hz Digital : Horizontal: 30,0-80,0kHz, Vertikal: 56-75Hz
Maximale Auflösung		1920 × 1080, 2,1 Megapixel
Eingangsanschluss		VGA, DVI-D, HDMI
Eingangs-Sync-Signal		Separates Sync:TTL, Positiv oder Negativ
Eingangs-Videosignal		Analog: 0,7Vp-p (Standard), 75Ω, Positiv Digital: DVI (Digital Visual Interface standard Rev.1,0) Digital: HDMI
Eingangs-Audioanschluss		ø 3,5mm Minibuchse (Stereo)
Eingangs-Audiosignal		Maximal 1,0Vrms
Lautsprecher		2W × 2 (Stereolautsprecher)
Maximale Bildschirmgröße		521,28mm B × 293,22mm H / 20,5" B × 11,5" H
Netzquelle		100-240VAC, 50/60Hz, 1,5A
Stromverbrauch		Typisch 25W, Standby Modus: Maximal 0,5W
Abmessungen / Gewicht		543,5 × 389,0 × 213,5mm / 21,4 × 15,3 × 8,4" (B×H×T), 3,7kg / 8,2lbs
Neigungswinkel		Auf: 21 Grad, Ab: 4 Grad
Umgebungsbedingungen		Betrieb: Temperatur 5 bis 35°C / 41 bis 95°F Luftfeuchtigkeit 10 bis 80% (nicht kondensierend) Speicher: Temperatur -20 bis 60°C / -4 bis 140°F Luftfeuchtigkeit 10 bis 90% (nicht kondensierend)
Zertifikate		CE, UKCA, TÜV-GS, EAC



## ABMESSUNGEN : ProLite XB2481HS

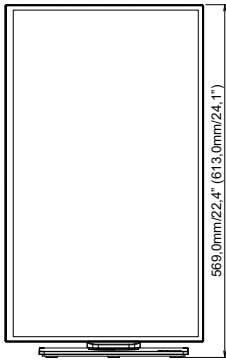
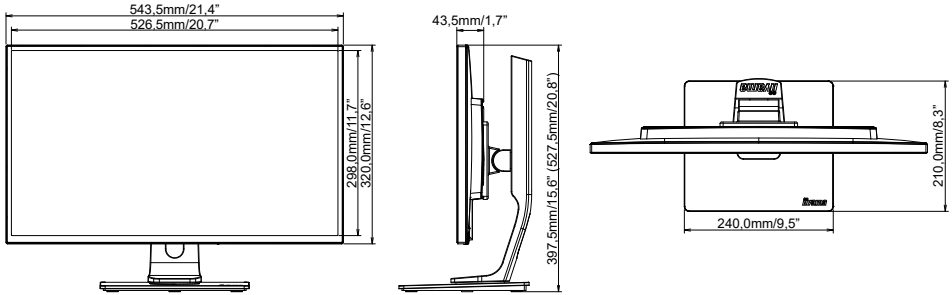

( ) : Maximale Werte

DEUTSCH

## ABMESSUNGEN : ProLite X2481HS

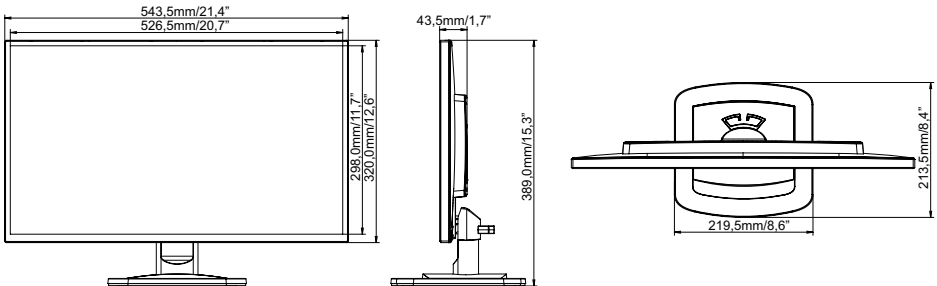

## KONFORMES TIMING

Video Mode	Horizontal-Frequenz	Vertikal-Frequenz	Dot Clock
640 × 480	31,469kHz	59,940Hz	25,175MHz
	37,500kHz	75,000Hz	31,500MHz
	37,861kHz	72,809Hz	31,500MHz
800 × 600	35,156kHz	56,250Hz	36,000MHz
	37,879kHz	60,317Hz	40,000MHz
	46,875kHz	75,000Hz	49,500MHz
	48,077kHz	72,188Hz	50,000MHz
1024 × 768	48,363kHz	60,004Hz	65,000MHz
	56,476kHz	70,069Hz	75,000MHz
	60,023kHz	75,029Hz	78,750MHz
1280 × 1024	63,981kHz	60,020Hz	108,000MHz
	79,976kHz	75,025Hz	135,000MHz
1440 × 900	55,935kHz	59,887Hz	106,500MHz
1680 × 1050	65,290kHz	60,000Hz	146,250MHz
1920 × 1080	67,500kHz	60,000Hz	148,500MHz
	83,890kHz	74,970Hz	174,500MHz

**HINWEIS** \* Nur für HDMI Eingang.