

# GEBRUIKERSHANDLEIDING

# *Pro Lite*

## LCD Monitor

*Pro Lite XUB2490HSUH*

NEDERLANDS

Dank u dat u voor deze iiyama LCD monitor heeft gekozen.

Wij raden u aan een paar minuten de tijd te nemen om deze korte maar complete handleiding zorgvuldig door te lezen, voordat u de monitor instaleert en inschakelt. Bewaar deze handleiding goed om later als referentie te gebruiken.

## CONFORMITEITSVERKLARING CE-MARKERING

Deze LCD monitor voldoet aan de eisen van EG/EU-richtlijn 2014/30/EU "EMC-richtlijn", 2014/35/EU "Richtlijn ten aanzien van laagspanning", 2009/125/EG "ErP-richtlijn" en 2011/65/EU "RoHS-richtlijn".

Het niveau van de elektromagnetische gevoeligheid is zo gekozen dat bij aansluiting op het openbare laagspanningsnet zowel binnen als buiten een goede werking wordt verkregen in woongebieden, op bedrijfsterreinen, gebieden met lichte industrie en bij kleinschalige ondernemingen.

IYAMA CORPORATION: Wijkemeerstraat 8, 2131 HA Hoofddorp, The Netherlands

Modelnr. : PL2490H



Wij bevelen recycling van gebruikte producten aan. Neemt u hiervoor contact op met uw dealer of het iiyama service center. Informatie over recycling kunt u verkrijgen via het internet op het volgende adres: <https://iiyama.com>

U kunt vanuit hier toegang verkrijgen tot de web pagina's van verschillende landen.

- Wij behouden ons het recht voor om specificaties zonder voorafgaand bericht te wijzigen.
- Alle handelsmerken die in deze gebruikershandleiding worden gebruikt zijn het eigendom van de respectieve eigenaars daarvan.
- Eprel registratienummer XUB2490HSUH-B1 : 1829413

# INHOUDSOPGAVE

VEILIGHEIDSVOORSCHRIFTEN .....	1
VOORZORGSMAATREGELEN .....	1
SPECIALE OPMERKINGEN OVER LCD MONITOREN.....	3
KLANTENSERVICE .....	3
REINIGING.....	3
VOORDAT U DE MONITOR GEBRUIKT .....	4
EIGENSCHAPPEN .....	4
DE INHOUD VAN HET PAKKET CONTROLEREN.....	4
GEBRUIK VAN ARM OF STANDAARD .....	5
DE STANDAARD INSTALLEREN EN VERWIJDEREN .....	7
BESTURINGSELEMENTEN EN AANSLUITINGEN .....	8
DE MONITOR AANSLUITEN .....	9
LOSKOPPELEN VAN UW MONITOR.....	10
INSTELLING VAN DE COMPUTER.....	10
INSTELLING VAN DE HOOGTE EN DE KIJKHOEK.....	10
DE MONITOR GEBRUIKEN .....	11
INHOUD VAN HET AANPASSINGSMENU .....	12
STANDBY FUNCTIE .....	21
PROBLEMEN OPLOSSEN .....	22
RECYCLE-INFORMATIE .....	23
BIJLAGE.....	24
SPECIFICATIES : ProLite XUB2490HSUH-B1 .....	24
AFMETINGEN .....	25
ONDERSTEUNENDE TIMING .....	25

# VEILIGHEIDSVOORSCHRIFTEN

## VOORZORGSMAATREGELEN

### WAARSCHUWING

#### GEBRUIK DE MONITOR NIET ALS U PROBLEMEN VERMOEDT

Als u abnormale verschijnselen opmerkt, zoals rook, vreemde geluiden of dampen, moet u onmiddellijk de stekker van de monitor uit het stopcontact halen en contact opnemen met uw dealer of met Iiyama. Het is erg gevaarlijk de monitor nog langer te gebruiken, dit kan brand of elektrische schokken veroorzaken.

#### VERWIJDER NOOIT DE BEHUIZING

Binnen in de monitor bevinden zich hoogspanningscircuits. Als u de behuizing verwijdert, loopt u het risico op brand of elektrische schokken.

#### PLAATS GEEN VOORWERPEN IN DE MONITOR

Plaats geen voorwerpen in de monitor en mors geen vloeibare stoffen zoals water in de monitor. Als dit per ongeluk toch gebeurt, moet u onmiddellijk de stekker van uw monitor uit het stopcontact halen en contact opnemen met uw dealer of met Iiyama. Als u de monitor gebruikt terwijl er zich een voorwerp in bevindt, kan dit brand, elektrische schokken of schade veroorzaken.

#### PLAATS DE MONITOR OP EEN VLAKE, STABIELE OPPERVLAK

De monitor kan, als hij valt of gevallen is, letsel veroorzaken.

#### GEBRUIK DE MONITOR NIET IN DE BUURT VAN WATER

Gebruik de monitor niet op een plaats waar er water op de monitor terecht kan komen. Dit kan brand of elektrische schokken veroorzaken.

#### GEBRUIK DE OPgegeven VOEDING

Zorg ervoor dat u de monitor alleen gebruikt met de opgegeven voeding. Gebruik van de onjuiste voeding zal defecten veroorzaken en kan brand of elektrische schokken tot gevolg hebben.

#### BESCHERM DE KABELS

Trek niet aan het netsnoer of de signaalkabel. Zorg ervoor dat deze kabels niet worden geknikt en dat de monitor of andere zware voorwerpen niet op de kabels worden geplaatst. Als een kabel beschadigd is, kan dat brand of elektrische schokken tot gevolg hebben.

#### ONGUNSTIGE WEERSOMSTANDIGHEDEN

Het is raadzaam om de monitor niet te gebruiken tijdens zware storm. De herhaalde stroomonderbrekingen kunnen defecten veroorzaken. Het is ook raadzaam om tijdens deze omstandigheden de stekker niet aan te raken omdat dit elektrische schokken kan veroorzaken.

**PLAATSING**

Zet de monitor niet op een plaats waar plotselinge temperatuurschommelingen kunnen optreden, of in vochtige, stoffige of rokerige ruimten. Dit kan brand, elektrische schokken of schade veroorzaken. Vermijd ook ruimten waar de zon of ander licht rechtstreeks op de monitor kan schijnen.

**PLAATS DE MONITOR NIET OP EEN GEVAARLIJKE PLEK**

Als de monitor niet op een geschikte positie geplaatst is kan de monitor omvallen en letsel tot gevolg hebben. Zorg er ook voor dat er geen zware voorwerpen op de monitor geplaatst worden en zorg ervoor dat kinderen niet aan de kabels kunnen trekken en daardoor letsel oplopen.

**ZORG VOOR EEN GOEDE VENTILATIE**

Er zijn ventilatie-openingen aangebracht om te voorkomen dat de monitor oververhit raakt. Als de openingen worden afgedekt of als er een voorwerp in de buurt van de openingen wordt geplaatst kan brand ontstaan. Plaats de monitor in verband met de luchtcirculatie ten minste 10cm (4 inches) van de muur af. Bij het verwijderen van de monitorvoet kunnen de ventilatiesleuven aan de achterkant van de monitor worden geblokkeerd. Dit kan de monitor overhitten en brand of schade veroorzaken. Zorg voor voldoende ventilatie bij het verwijderen van de monitorvoet. Als u de monitor gebruikt terwijl deze achterover is gekanteld, op zijn zij ligt of ondersteboven staat, of als de monitor op vloerbedekking of een zachte ondergrond geplaatst wordt, kan ook schade ontstaan.

**HAAL DE STEKKERS LOS ALS U DE MONITOR VERPLAATST**

Zet de monitor uit en haal de stekker uit het stopcontact en zorg ervoor dat de signaal kabel niet aangesloten zijn als u de monitor verplaatst. Anders kan dit brand of elektrische schokken tot gevolg hebben.

**HAAL DE STEKKER UIT HET STOPCONTACT**

Om ongelukken te voorkomen is het raadzaam om de stekker van de monitor uit het stopcontact te halen als u de monitor lange tijd niet gebruikt.

**TREK AAN DE STEKKER, NIET AAN HET SNOER**

Om de stroom-adapter, netsnoer of signaalkabel te verwijderen dient u altijd aan de stekker zelf te trekken en nóóit aan het snoer zelf. Dit zou brand en/of een elektrische schok kunnen veroorzaken.

**RAAK DE STEKKER NIET MET NATTE HANDEN AAN**

Het in of uit het stopcontact halen van de stekker met natte handen kan elektrische schokken veroorzaken.

**ALS U DE MONITOR OP UW COMPUTER PLAATST**

Zorg ervoor dat de computer sterk genoeg is om het gewicht van de monitor te dragen, dit kan schade aan uw computer veroorzaken.

**KIJK UIT VOOR UW HANDEN EN VINGERS!**

- Let erop dat uw vinger of hand niet bekneld raakt als u de hoogte of de hoek aanpast.
- Voorkom onherstelbare schade aan uw LCD-panel door te voorkomen dat u met uw vingers op het LCD-panel zelf drukt terwijl u de scherm-hoogte aanpast.

**OPMERKING AANGAANDE 24/7-GEBRUIK**

Dit product is niet specifiek ontworpen voor 24/7-gebruik in alle omgevingen.

**OPMERKING SPECIFIEK VOOR GEBRUIK OP HET BUREAU**

Dit product is ontworpen voor gebruik op een bureau, niet voor toepassingen met digitale signage (elektronisch uithangbord), zoals plafondmontage of wandmontage.

**OVERIGE****ERGONOMISCHE AANBEVELINGEN**

Om vermoeide ogen te voorkomen, moet u de monitor niet gebruiken tegen een lichte achtergrond of in een donkere ruimte. Voor optimaal comfort moet u de monitor net onder het oogniveau plaatsen en moet de afstand tussen uw ogen en de monitor 40-60cm zijn. Als u langere tijd achter de monitor zit is het raadzaam om 10 minuten per uur rust te nemen. Continue kijken naar het beeldscherm kan vermoeidheid van de ogen veroorzaken.

## SPECIALE OPMERKINGEN OVER LCD MONITOREN

De volgende verschijnselen zijn normaal en geven geen probleem aan:

- OPMERKING**
- Als u de LCD-monitor voor de eerste keer aanzet, kan het voorkomen dat het beeld niet in het weergavegebied past van het type computer dat u gebruikt. In dat geval moet u de beeldpositie instellen.
  - Het kan zijn dat de helderheid niet over het hele scherm gelijk is. Dit is afhankelijk van het patroon dat u voor het bureaublad gebruikt.
  - Als gevolg van de aard van het LCD scherm is het mogelijk dat er een nabeeld van het vorige scherm blijft staan na verandering van het beeld, wanneer hetzelfde beeld enkele uren zichtbaar is. In dit geval wordt het scherm langzaam hersteld door het beeld te veranderen of de LCD voor enkele uren uit te zetten.

## KLANTENSERVICE

- OPMERKING**
- Als u het apparaat voor onderhoud moet retourneren en u de originele verpakking niet meer hebt, moet u het apparaat niet in een andere verpakking versturen. Neem contact op met de dichtstbijzijnde iiyama vestiging of dealer voor advies of vervangende verpakking.

## REINIGING

- WAAR-SCHUWING**
- Als er tijdens het schoonmaken voorwerpen of vloeistoffen in de monitor terecht komen, moet u onmiddellijk de stekker uit het stopcontact halen en contact opnemen met uw dealer of met iiyama.

- PAS OP**
- Zet om veiligheidsredenen de monitor uit en haal de stekker uit het stopcontact, voordat u de monitor gaat reinigen.

- OPMERKING**
- Zorg ervoor dat u de beschermlaag van het LCD scherm niet beschadigt door met een hard voorwerp te krabben of te wrijven.
  - Gebruik nooit een van de volgende oplosmiddelen. Hiermee beschadigt u de behuizing en het LCD scherm.

Verdunner	Spray-reiniger
Benzine	Was
Schurende reinigingsmiddelen	Zuur of alkalisch oplosmiddel

- Als de behuizing gedurende een lange periode contact maakt met een product van rubber of plastic, kan dit de verf van de behuizing aantasten.

**BEHUIZING** Vlekken kunt u verwijderen met een doek die licht bevochtigd is met een mild, reinigend oplosmiddel. Veeg de behuizing vervolgens met een zachte droge doek af.

**LCD SCHERM** Periodiek reinigen met een zachte droge doek wordt aanbevolen.  
Gebruik geen tissue papier etc. omdat deze het LCD scherm beschadigen.

# VOORDAT U DE MONITOR GEBRUIKT

## EIGENSCHAPPEN

- ◆ Ondersteunt resoluties tot 1920 × 1080
- ◆ Hoog contrast 1300:1 (Typisch), Verh. Contrast verrichting voorhanden, Helderheid 250cd/m<sup>2</sup> (Typisch)
- ◆ Snelle reactietijd van 4ms (Grijs tot Grijs)
- ◆ Blue Light Reducer
- ◆ Flicker Free
- ◆ Digital Character Smoothing
- ◆ 2 × 2W Stereo luidsprekers
- ◆ Ergonomisch ontwerp: TCO Certified
- ◆ Standby Functie
- ◆ Voldoet aan de VESA montagestandaard (100mm×100mm)
- ◆ Opening voor beveiliging

## DE INHOUD VAN HET PAKKET CONTROLEREN

De volgende accessoires bevinden zich in de verpakking. Controleer of deze allemaal aanwezig zijn. Als er iets ontbreekt of beschadigd is, gelieve u contact op te nemen met uw plaatselijke iiyama-dealer of de regionale iiyama-vestiging.

- |                          |                               |                    |
|--------------------------|-------------------------------|--------------------|
| ■ Stroomkabel *          | ■ HDMI-kabel                  | ■ USB-kabel        |
| ■ Monitorhals            | ■ Monitorvoet met een schroef | ■ Schroevendraaier |
| ■ Veiligheidsinstructies | ■ Snel-start-handleiding      |                    |

**PAS OP** \* De garantie gaat echter verloren in geval van problemen of schade die veroorzaakt is door een stroomkabel die niet is geleverd door iiyama.

Gebruik een goedgekeurd netsnoer groter of gelijk aan H05VVH, 3G, 0,75mm<sup>2</sup>.

## GEBRUIK VAN ARM OF STANDAARD

- PAS OP**
- Dit product is ontworpen voor gebruik op een bureau, niet voor toepassingen met digitale signage (elektronisch uithangbord), zoals plafondmontage of wandmontage.
  - Zorg dat vóór de installatie de beeldschermarm of bureauarmsteun sterk genoeg is om het benodigde gewicht van het beeldscherm en de steun te dragen.
  - Instelbereik paneelhoek : 23° naar boven en 5° naar beneden worden gedraaid
  - Dit product kan niet worden gebruikt met het monitorscherm naar beneden/boven gericht.

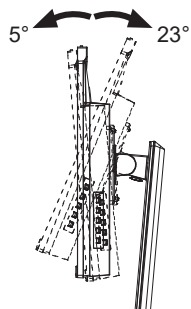

### < DISPLAY ARM OF BUREAU ARM STAND >

- PAS OP**
- Bij gebruik met de beeldschermarm of bureauarmstandaard, rekening houdend met de dikte van de montagetafel, draait u de M4-schroeven (4 stuks) vast met een lengte van "L" van 8mm om de monitor vast te zetten. Als u een langere schroef gebruikt kan dit een elektrische schok of schade veroorzaken, omdat deze in contact kan komen met de elektrische onderdelen in de monitor.

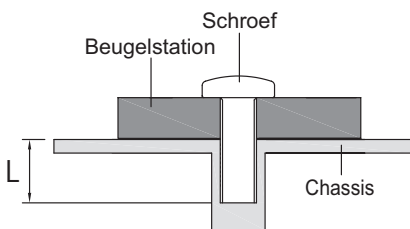



## < DE MONITOR ROTEREN >

Het is ontworpen voor het gebruik in zowel landschap als portret modus.

Bij het roteren van het scherm naar de portret stand moet de video kaart het beeld kunnen roteren.

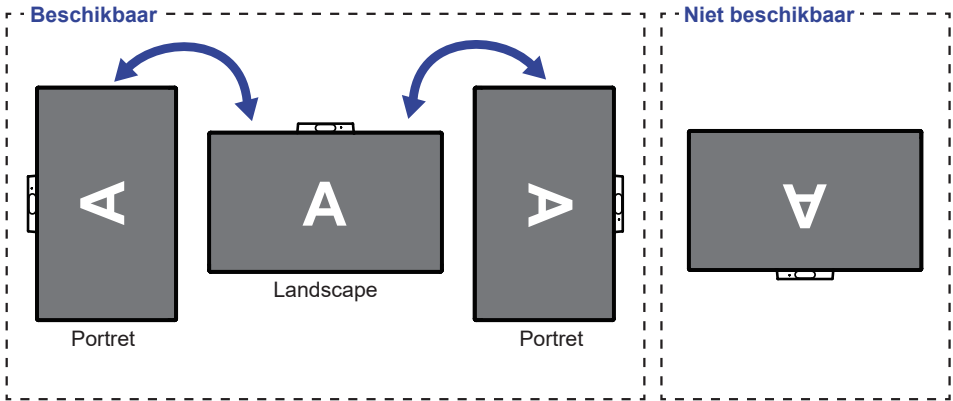

### Met Monitorvoet:

#### OPMERKING

- Stel de monitor in op de maximale hoogte voordat het paneel draait.
- Als u probeert het paneel gedwongen te draaien zonder de hoogte van het monitor aan te passen, kan dit schade aan het paneel of de monitorvoet veroorzaken.

## DE STANDAARD INSTALLEREN EN VERWIJDEREN

### PAS OP

- Plaats de monitor op een stabiele ondergrond. De monitor kan letsel of schade veroorzaken als deze omvalt.
- Stoot niet tegen de monitor. Dit kan schade veroorzaken.
- Alvorens de voet te verwijderen, of te monteren, eerst de aansluitkabels verwijderen om elektrische schokken en/of schade te voorkomen.

### <Installatie>

- ① Plaats een zachte doek op tafel voordat u begint zodat de monitor niet kan worden bekrast. Leg de monitor plat op tafel met het beeldscherm naar beneden.
- ② Installeer de Monitorhals op de monitor en draai vervolgens de 'vleugel-schroef' vast met de meegeleverde schroevendraaier om ze vast te zetten.

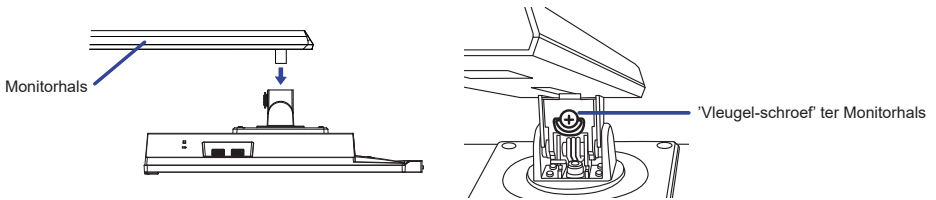

- ③ Installeer de Monitorvoet op de Monitorhals en draai vervolgens de 'vleugel-schroef' vast om ze vast te zetten.

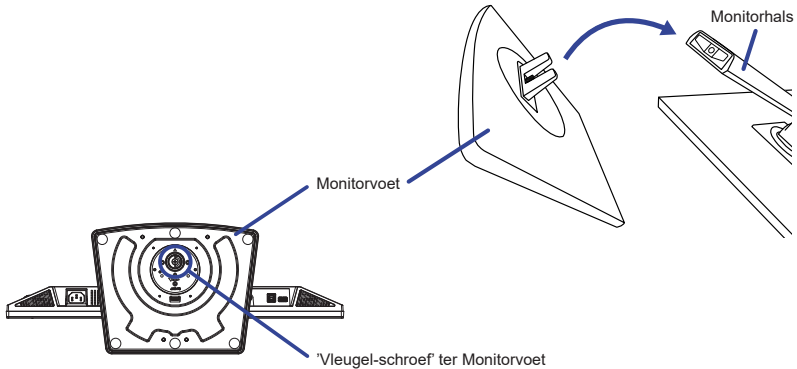

### <Verwijderen>

- ① Plaats een zachte doek op tafel voordat u begint zodat de monitor niet kan worden bekrast. Leg de monitor plat op tafel met het beeldscherm naar beneden.
- ② Draai de 'vleugel-schroef' los om de Monitorvoet van de Monitorhals te verwijderen.
- ③ Draai de 'vleugel-schroef' met de meegeleverde schroevendraaier los om de Monitorhals van de monitor te verwijderen.

## BESTURINGSELEMENTEN EN AANSLUITINGEN

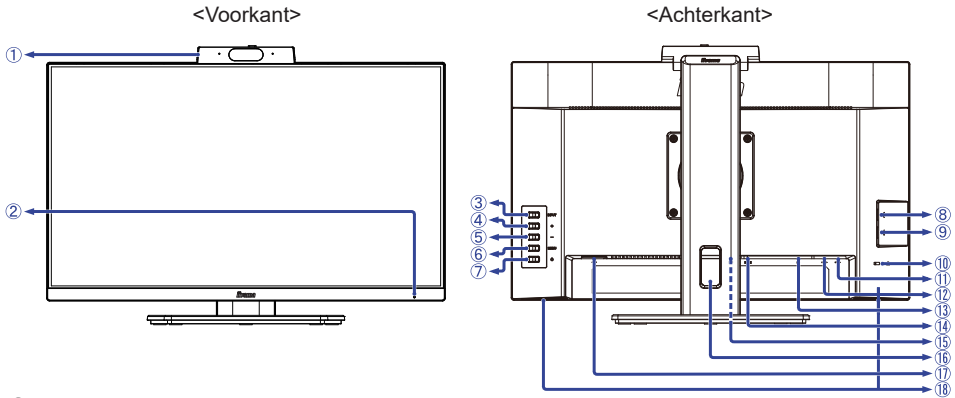

- ① Webcam

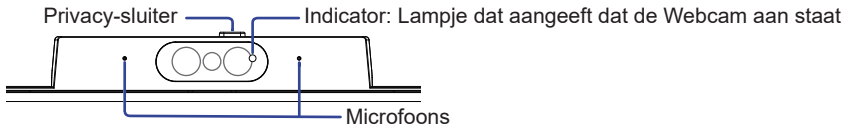

- ② Power-indicator

**OPMERKING** Blauw: Normaal gebruik  
Oranje: Standby modus

- ③ Ingangselectie / Sluiten Toets (INPUT)

- ④ + / Volume Toets (+)

- ⑤ - / Eco Modus Toets (-)

- ⑥ Menu Toets (MENU)

- ⑦ Aan/uit-Toets (⏻)

- ⑧ USB DOWN-aansluiting ( USB3,2 Gen 1: 5Gbps, 5V, 900mA)

- ⑨ USB DOWN-aansluiting ( USB3,2 Gen 1: 5Gbps, 5V, 900mA)

- ⑩ Bevestiging voor veiligheidsslot (🔒)

**OPMERKING** U kunt een veiligheidsslot en -kabel bevestigen zodat de monitor niet zonder uw toestemming kan worden verwijderd.

- ⑪ USB DOWN-aansluiting ( USB3,2 Gen 1: 5Gbps, 5V, 900mA)

- ⑫ USB UP-aansluiting ( USB )

- ⑬ Koptelefoon-aansluiting (🎧)

- ⑭ HDMI-aansluiting (HDMI)

- ⑮ DisplayPort-aansluiting (DP)

- ⑯ Kabel-doorvoer opening

- ⑰ Stroomaansluiting ( ~ : Wisselstroom)

- ⑱ Luidsprekers

## DE MONITOR AANSLUITEN

- ① Controleer of zowel computer als monitor zijn uitgeschakeld.
- ② Sluit de computer aan op de monitor met de signaalkabel.
- ③ Sluit de computer aan op de monitor met de USB-kabel.
- ④ Sluit de Stroomkabel eerst op de monitor aan en vervolgens op de stroombron.
- ⑤ De monitor en computer kunnen nu aangezet worden.

### OPMERKING

- Zorg ervoor dat de gebouwinstallatie een installatieautomaat van 120/240V, 20A (maximum) heeft.
- De signaalkabel voor het aansluiten van computer en monitor kan verschillen, afhankelijk van het type computer. Een onjuiste verbinding kan zowel monitor als computer ernstig beschadigen. De bij de monitor geleverde kabel is voor een standaard aansluiting. Als een speciale kabel nodig is neemt u contact op met uw iiyama-dealer of plaatselijk iiyama-kantoor.
- Apparatuur van het type klasse I moet worden aangesloten op een geaard contact.
- Het stopcontact moet zich in de buurt van het apparaat bevinden en gemakkelijk toegankelijk zijn.
- Overmatige geluidsdruk van hoofdtelefoons kan gehoorbeschadiging veroorzaken.

[Voorbeeld van aansluiting]

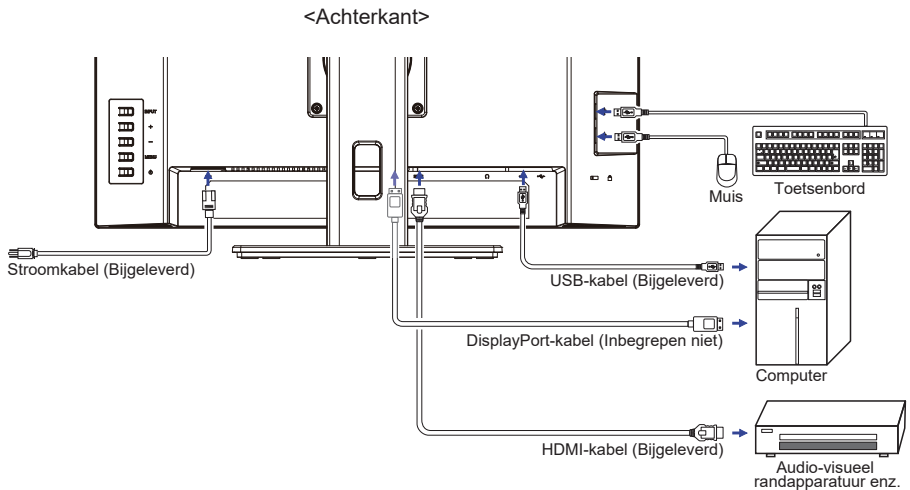

### [ Verzamel kabels ]

Steek de kabels door het kabel-doorvoer opening om ze te bundelen.

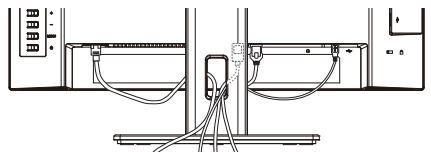

## LOSKOPPELEN VAN UW MONITOR

- ① Controleer of zowel computer als monitor zijn uitgeschakeld.
- ② Koppel eerst de stroombron los en vervolgens de Stroomkabel van de monitor.
- ③ Koppel de USB-kabel los van de computer en de monitor.
- ④ Koppel de signaalkabel los van de computer en de monitor.

## INSTELLING VAN DE COMPUTER

### ■ Signaaltiming

Verander de waarde in de gewenste signaaltiming zoals aangegeven op pagina 25: ONDERSTEUNENDE TIMING.

## INSTELLING VAN DE HOOGTE EN DE KIJKHOEK

- Voor optimale kijk omstandigheden is het belangrijk om recht tegenover het scherm plaats te nemen en vervolgens de hoogte en hoek van het scherm naar persoonlijke voorkeur af te stellen.
- Houd het paneel zo dat de monitor niet kantelt als u de hoogte of de hoek van de monitor aanpast.
- De monitor kan maximaal 150mm de hoogte, 45° naar links en rechts, 23° naar boven en 5° naar beneden worden gedraaid.

### OPMERKING

- Raak het LCD-scherm niet aan terwijl u de hoogte of de hoek aanpast. Hierdoor kan schade ontstaan of kan het LCD-scherm breken.
- Let erop dat uw vinger of hand niet bekneld raakt als u de hoogte of de hoek aanpast.
- Voorkom onherstelbare schade aan uw LCD-paneel door te voorkomen dat u met uw vingers op het LCD-paneel zelf drukt terwijl u de schermhoogte aanpast. Gebruik hiervoor de kunststof randen.

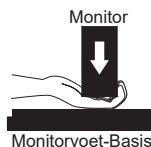
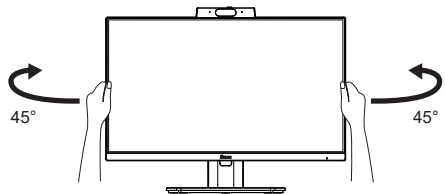
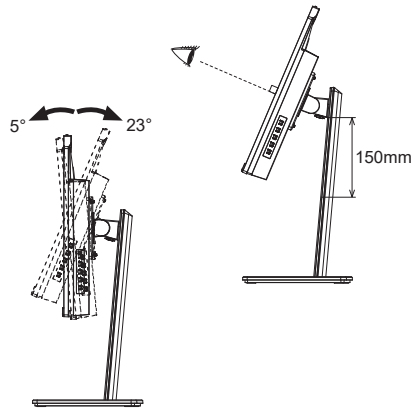

# DE MONITOR GEBRUIKEN

De Iiyama LCD-monitor is voor het beste beeld ingesteld op de ONDERSTEUNENDE TIMING die op pagina 25 te zien is. U kunt het beeld zelf aanpassen via de toetsen zoals hieronder is aangegeven.

- 1 Druk op de MENU Toets om de On Screen Display functie in te schakelen. Extra menu-items kunnen worden opgeroepen met de + / - Toetsen.



- 2 Selecteer het menu-item met het pictogram van de gewenste aanpassing. Druk op de MENU Toets. Gebruik vervolgens de + / - Toetsen om het pictogram van de gewenste aanpassing te markeren.
- 3 Druk nogmaals op de MENU Toets. Gebruik de + / - Toetsen om de gewenste aanpassing of instelling te maken.
- 4 Druk op de INPUT Toets om het menu te verlaten, en de gemaakte instellingen worden automatisch opgeslagen.

Wilt u bijvoorbeeld de verticale positie van OSD aanpassen, selecteer dan het menu-item "OSD Setup" en druk vervolgens op de MENU toets. Selecteer "V. Positie" met de + / - Toetsen. Een aanpassings pagina verschijnt nadat u op de MENU Toets drukt. Gebruik vervolgens de + / - Toetsen om de instelling van de verticale positie van OSD te veranderen. De verticale positie van OSD verandert dan terwijl u dit doet.

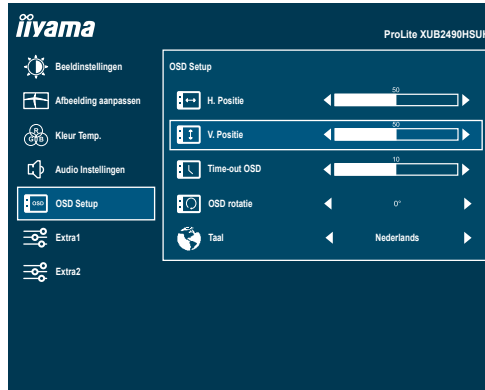

Druk tenslotte op de INPUT Toets om de On Screen Display-functie te sluiten en de veranderingen in het geheugen worden opgeslagen.

## OPMERKING

- Als tijdens het aanpassen een tijdlang geen knop wordt ingedrukt, verdwijnt de OSD als de tijd die is ingesteld bij "Time-out OSD" is verstreken. Ook, kan de INPUT Toets worden gebruikt om vorig menu terug te keren en de Vertoning Op scherm uit te zetten.
- Alle veranderingen worden automatisch in het geheugen opgeslagen als de OSD verdwijnt. Schakel niet de stroom uit als u het menu gebruikt.

# INHOUD VAN HET AANPASSINGSMENU

## Beeldinstellingen Picture Adjust

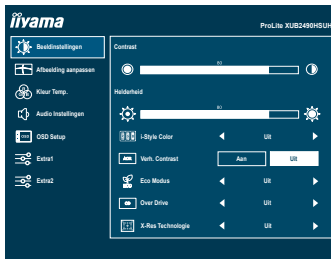

NEDERLANDS

Aanpassingsitem	Probleem / Optie	In te drukken toetsen
Contrast * <sup>1</sup> Contrast	Te vaag Te intens	
Helderheid * <sup>1,2</sup> Brightness	Te donker Te licht	
i-Style Color * <sup>1,3</sup> i-Style Color	Uit	De i-Style Color is uitgeschakeld.
	Standaard	Voor het algemene venstersmilieu en monitor standaard plaatsen
	Tekst	Voor tekst het uitgeven en het bekijken in een tekstverwerkingsmilieu
	Internet	Voor Internet milieu
	Spel	Voor het spelmilieu van PC
	Bioscoop	Voor film en videomilieu
	Sport	Voor sportmilieu
Verh. Contrast * <sup>1</sup> Adv. Contrast	Aan	Vergroot contrast
	Uit	Normaal contrast
Eco Modus * <sup>1</sup> Eco	Uit	Normaal
	Mode 1	Helderheid van back-light wordt verminderd.
	Mode 2	Helderheid van back-light wordt meer verminderd dan Mode 1.
	Mode 3	Helderheid van back-light wordt meer verminderd dan Mode 2.

### OPMERKING

Verh. Contrast en verbetert het contrast en verbetert ook de helderheid ten aanzien van het beeld.

Het aanpassen van Contrast, Helderheid, i-Style Color, Eco Modus, Gamma en Kleur Temp. is niet mogelijk indien Verh. Contrast actief is.

### Direct

## Direct



U kunt de menu-items overslaan en een optieschema rechtstreeks direct weergeven via de volgende toetsen.

- Eco Modus: Druk op de – Toets als het menu niet is weergegeven.

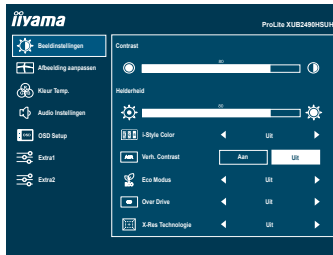

## Beeldinstellingen Picture Adjust



Aanpassingsitem	Optie	In te drukken toetsen
Over Drive * <sup>4</sup> Overdrive	Uit / 1 / 2 / 3 / 4 / 5 Het zal de grijze tijd van de niveaureactie van het LCD paneel verbeteren. Een hoger niveau resulteert in sneller de reactietijd.	  
X-Res Technologie X-Res Technology	Uit	Normaal
	Zacht	Verbeterd de afbeelding qua vloeiende randen en inhoud-scherpte na vergroting.
	Gemiddeld	Versterkt verbetering t.o.v. "Zacht"-modus.
	Scherp	Versterkt verbetering t.o.v. "Gemiddeld"-modus.



- \*1 Aanpassingen en instellingen zijn mogelijk niet mogelijk vanwege andere items die zijn ingeschakeld. Zie pagina 20 Functie Correlatie Matrix voor meer details.
- \*2 Pas de Helderheid als u het beeldscherm in een donkere kamer gebruikt en het scherm te licht is.
- \*3 Niet beschikbaar als de Blue Light Reducer is ingeschakeld.
- \*4 Wanneer Over Drive wordt geactiveerd, zal een of ander niveau van beeldbehoud worden veroorzaakt.



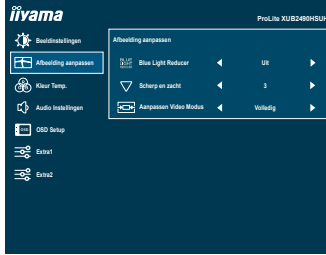

## Afbeelding aanpassen Image Settings



Aanpassingsitem	Probleem / Optie		In te drukken toetsen
Blue Light Reducer * <sup>1</sup> Blue Light Reducer	Uit	Normaal	
	Mode 1	Blue Light is gereduceerd.	
	Mode 2	Blue Light is meer gereduceerd dan Mode 1.	
	Mode 3	Blue Light is meer gereduceerd dan Mode 2.	
Scherp en zacht Sharp and Soft	1 2 3 4 5 6 U kunt de beeldkwaliteit veranderen van 1 tot 6 (scherp tot zacht). Druk op de + Toets om de beeldkwaliteit oplopend te veranderen. Druk op de – Toets om de beeldkwaliteit aflopend te veranderen.		 <input type="button" value="+"/>  <input type="button" value="-"/>
Aanpassen Video Modus * <sup>2,3</sup> Video Mode Adjust	Volledig	Volledig beeld weergave	
	Aspect	Expansie van beeld met behoud van aspect ratio.	

\*<sup>1</sup> Aanpassingen en instellingen zijn mogelijk niet mogelijk vanwege andere items die zijn ingeschakeld. Zie pagina 20 Functie Correlatie Matrix voor meer details.

\*<sup>2</sup> Wanneer de ingang van de videoresolutie 4:3, 5:4 of 16:10 is, kan het beeld weergegeven worden in het midden van het beeldscherm met een hoogte/breedteverhouding van 4:3, 5:4 of 16:10.

\*<sup>3</sup> Niet beschikbaar als de Adaptive Sync is ingeschakeld.



# Kleur Temp. Color Settings

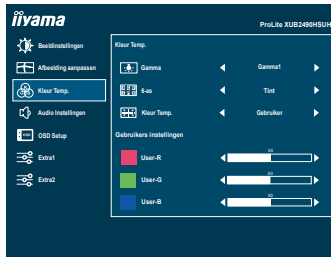

Aanpassingsitem	Probleem / Optie		In te drukken toetsen
Gamma * <sup>1</sup> Gamma	Gamma1	Normaal	
	Gamma2	Donker	
	Gamma3	Hoog contrast	
6-as * <sup>1,2</sup> 6-Axis	Tint	Rood	Te weinig Te veel
		Geel	
		Groen	
		Cyaan	
		Blauw	
		Magenta	
	Verzadiging	Rood	Te weinig Te veel
		Geel	
		Groen	
		Cyaan	
Blauw			
Kleur Temp. * <sup>2,3</sup> Color Temp.	Gebruiker	User-R	Te weinig Te veel
		User-G	
		User-B	
	Warm	Warme kleur	
	Normaal	Normale kleur	
	Koel	Koele kleur	

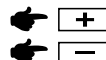
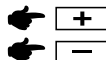



\*<sup>1</sup> Niet beschikbaar als de i-Style Color is ingeschakeld.

\*<sup>2</sup> Niet beschikbaar als de Blue Light Reducer is ingeschakeld.

\*<sup>3</sup> Niet beschikbaar als de Verh. Contrast is ingeschakeld.

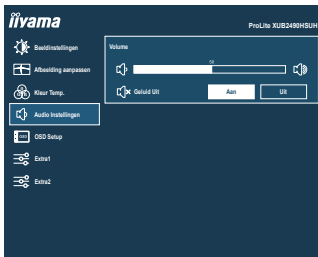
## Audio Instellingen Audio Settings



Aanpassingsitem	Probleem / Optie	In te drukken toetsen
Volume Volume	Te zacht Te hard	 <input type="button" value="+"/>  <input type="button" value="-"/>
Geluid Uit Mute	Aan	Schakelt het geluid tijdelijk uit.
	Uit	Herstelt het geluidsniveau naar het vorige niveau.

### Direct

U kunt de menu-items overslaan en een aanpassingschaal direct weergeven via de volgende toetsen.

- Volume: Druk op de + Toets als het menu niet is weergegeven.



# OSD Setup OSD Settings

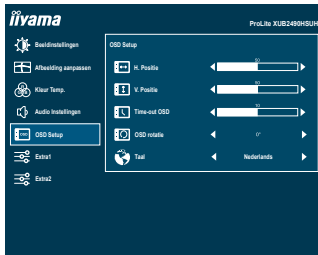

Aanpassingsitem	Probleem / Optie	In te drukken toetsen		
H. Positie OSD Horizontal Position	OSD staat te veel links OSD staat te veel rechts	<input type="button" value="+"/> <input type="button" value="-"/>		
V. Positie OSD Vertical Position	OSD staat te hoog OSD staat te laag	<input type="button" value="+"/> <input type="button" value="-"/>		
Time-out OSD OSD Time	U kunt de tijdsduur van het OSD scherm instellen tussen 5 en 60 seconden.	<input type="button" value="+"/> <input type="button" value="-"/>		
OSD rotatie * OSD Rotate	Draai de OSD. 0° / +90° / -90°	<input type="button" value="+"/> <input type="button" value="-"/>		
Taal Language	English	Engels	Nederlands	Nederlands
	Deutsch	Duits	Polski	Pools
	Español	Spaans	Português	Portugees
	Français	Frans	Русский	Russisch
	Italiano	Italiaans	Česky	Tsjechisch
	日本語	Japans		

\* +90°: Geschikt voor portretmodus met de monitor naar rechts gedraaid.

-90°: Geschikt voor portretmodus met de monitor naar links gedraaid.

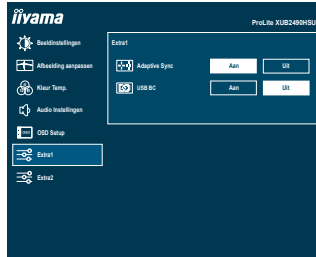

Aanpassingsitem	Optie	
Adaptive Sync * Adaptive Sync	Aan	Adaptive Sync function is ingeschakeld.
	Uit	Adaptive Sync function is uitgeschakeld.
USB BC USB BC	Aan	USB-apparaten kan zelfs worden opgeladen als de monitor in de Standby modus staat.
	Uit	USB-apparaten kunnen niet worden opgeladen als de monitor in de Standby modus staat.

**OPMERKING** Als de monitor is uitgeschakeld, kan USB-randapparatuur niet worden opgeladen, zelfs niet als de USB BC-functie is ingeschakeld.  
 Als deze functie is uitgeschakeld, werken USB-apparaten niet, zelfs niet als de monitor in de Standby modus staat, om stroom te besparen in standby modus. Schakel deze functie in wanneer u USB-apparaten bedient.

\* Aanpassingen en instellingen zijn mogelijk niet mogelijk vanwege andere items die zijn ingeschakeld. Zie pagina 20 Functie Correlatie Matrix voor meer details.

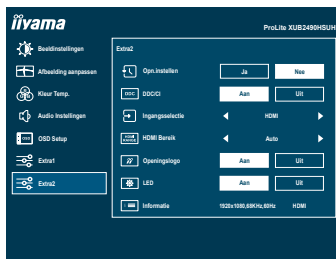

Aanpassingsitem	Optie	
Opn. instellen Reset	Ja	Standaardwaarden worden hersteld.
	Nee	Terug naar menu.
DDC/CI DDC/CI	Aan	DDC/CI functie is ingeschakeld.
	Uit	DDC/CI functie is uitgeschakeld.
Ingangselectie Signal Select <b>Direct</b>	Auto	Zoekt automatisch een beschikbare signaalbron.
	HDMI	Selecteer de HDMI ingang.
	DP	Selecteer de DisplayPort ingang.
<b>OPMERKING</b> "Auto" -functie maakt automatische selectie van de beschikbare invoerbronnen mogelijk. U kunt geen invoerbron van een computer selecteren in de standby modus. Als u handmatig een van de invoerbronnen selecteert, wordt de andere bron niet automatisch geselecteerd.		
HDMI Bereik HDMI Range	Full Range	Voor volledige kleurbereik signaal
	Limited Range	Voor beperkte kleurbereik signaal
	Auto	Selecteer het HDMI-Bereik automatisch.
Openingslogo Opening Logo	Aan	Het iiyama-logo wordt getoond als de monitor wordt aangezet.
	Uit	Het iiyama-logo wordt niet getoond als de monitor wordt aangezet.
LED LED	Aan	Power-indicator-lampje is Aan.
	Uit	Power-indicator-lampje is Uit.
<b>OPMERKING</b> Schakel de Power-indicator uit als u last heeft van het licht.		
Informatie Information	Geeft informatie weer over het huidige invoersignaal van de grafische kaart van de computer.	
	<b>OPMERKING</b>	Zie de handleiding van de grafische kaart voor meer informatie over het veranderen van resolutie en vernieuwingsfrequentie.

**Direct**

U kunt de menu-items overslaan en een optieschema rechtstreeks direct weergeven via de volgende toetsen.

- Ingangselectie: Druk op de INPUT Toets als het menu niet is weergegeven.



## • Vergrendelings modus

### <OSD-menu>

Wanneer de monitor is uitgeschakeld, houdt u de MENU Toets ingedrukt en schakelt u de monitor in om het OSD-menu te vergrendelen/ontgrendelen.

### <Aan/uit-Toets / OSD-menu>

Wanneer het menu niet wordt weergegeven, houdt u de MENU Toets gedurende 10 seconden ingedrukt om tegelijkertijd de Aan/uit-Toets / het OSD-menu te vergrendelen/ontgrendelen.

## ■ Functie Correlatie Matrix

Geselecteerd item \ Actief item	Beeldinstellingen					Afbeelding aanpassen	Extra1
	Contrast	Helderheid	i-Style Color	Verh. Contrast	Eco Modus	Blue Light Reducer	Adaptive Sync
i-Style Color	–	–	–	–	–	–	–
Verh. Contrast	–	–	–	–	–	–	–
Eco Modus	✓	–	–	–	–	–	✓
Blue Light Reducer	✓	✓	–	–	–	–	✓
Adaptive Sync	✓	✓	–	–	✓	✓	–

✓ : Beschikbaar

– : Niet beschikbaar

## STANDBY FUNCTIE

Dit product beschikt over de standby functie. Indien geactiveerd, vermindert het automatisch onnodige stroomconsumptie van de monitor als de computer niet gebruikt wordt.

De wijze waarop standby van de monitor functioneert wordt hieronder beschreven. De standby functie, waaronder tijdstellingen, wordt ingesteld door het besturingssysteem. Kijk in de handleiding van het besturingssysteem over de instellingen hiervan.

### ■ Standby modus

Als het videosignaal van de computer zijn uitgeschakeld, schakelt de monitor de Standby modus in waardoor het stroomverbruik wordt beperkt tot 0,5W of minder\*. Het scherm springt op zwart, en de power-indicator wordt oranje. Als het toetsenbord of muis worden gebruikt verschijnt het beeld na enkele seconden weer uit de Standby modus.

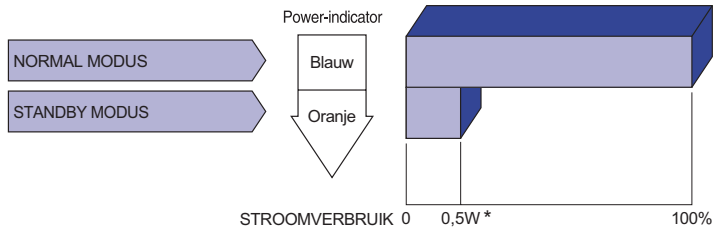

\* Wanneer de USB-apparaten niet zijn aangesloten.



# PROBLEMEN OPLOSSEN

Als de monitor niet juist functioneert, moet u de onderstaande punten in de genoemde volgorde doornemen om te zien of een mogelijke oplossing wordt genoemd.

1. Verricht de afstellingen die staan beschreven in GEBRUIK VAN DE MONITOR, afhankelijk van het probleem dat u ondervindt. Als de monitor geen beeld geeft, zie punt 2.
2. Raadpleeg de volgende overzichten als u geen passend afstellingsonderdeel vindt in GEBRUIK VAN DE MONITOR of als het probleem aanhoudt.
3. Als u een probleem ondervindt dat niet in de overzichten wordt beschreven of als u het probleem niet aan de hand van de overzichten kunt oplossen, moet u de monitor niet langer gebruiken en moet u contact opnemen met uw dealer of met iiyama voor verdere assistentie.

## Probleem

## Controlepunt

- |   |  |
|---|--|
| ① Geen beeld.<br>(Power-indicator licht niet op.)   | <input type="checkbox"/> Is het netsnoer goed aangesloten?<br><input type="checkbox"/> Staat de Aan/uit-Toets op Aan?<br><input type="checkbox"/> Staat er spanning op het stopcontact ? Controleer dit met een ander apparaat.  |
| (Power-indicator is blauw.)                         | <input type="checkbox"/> Als de blanco schermbeveiliging actief is, moet u het toetsenbord of de muis aanraken.<br><input type="checkbox"/> Verhoog het Contrast en/of de Helderheid.<br><input type="checkbox"/> Is de computer ingeschakeld?<br><input type="checkbox"/> Is de signaalkabel goed aangesloten?<br><input type="checkbox"/> Valt de signaaltiming van de computer binnen de specificatie van de monitor? |
| (Power-indicator is oranje.)                        | <input type="checkbox"/> Als de monitor in de Standby modus staat, moet u het toetsenbord of de muis aanraken.<br><input type="checkbox"/> Is de computer ingeschakeld?<br><input type="checkbox"/> Is de signaalkabel goed aangesloten?<br><input type="checkbox"/> Valt de signaaltiming van de computer binnen de specificatie van de monitor?  |
| ② Het scherm is niet gesynchroniseerd.              | <input type="checkbox"/> Is de signaalkabel goed aangesloten?<br><input type="checkbox"/> Valt de signaaltiming van de computer binnen de specificatie van de monitor?   |
| ③ De schermpositie bevindt zich niet in het midden. | <input type="checkbox"/> Valt de signaaltiming van de computer binnen de specificatie van de monitor?  |
| ④ Het scherm is te helder of te donker.             | <input type="checkbox"/> Valt het video-uitgangsniveau van de computer binnen de specificatie van de monitor?  |

## Probleem

## Controlepunt

- |  |  |
|--|--|
| ⑤ Het scherm trilt.                    | <input type="checkbox"/> Valt het voltage binnen de specificatie van de monitor?<br><input type="checkbox"/> Valt de signaaltiming van de computer binnen de specificatie van de monitor?  |
| ⑥ Geen geluid.                         | <input type="checkbox"/> De audio-apparatuur (computer enz.) staat Aan.<br><input type="checkbox"/> Zet het Volume harder.<br><input type="checkbox"/> De Geluid Uit-functie is Uit.<br><input type="checkbox"/> Het audio-uitvoerniveau van de audioapparatuur komt overeen met despecificaties van de monitor. |
| ⑦ Het geluid staat tehard of te zacht. | <input type="checkbox"/> Het audio-uitvoerniveau van de audioapparatuur komt overeen met despecificaties van de monitor.   |

## RECYCLE-INFORMATIE

Voor betere milieubescherming te schikken gelieve uw monitor niet.

Gelieve te bezoeken onze website: <https://iiyama.com> voor monitor recycling.

# BIJLAGE

Design en specificaties kunnen vooraf en zonder opgaaf van reden gewijzigd worden.

## SPECIFICATIES : ProLite XUB2490HSUH-B1

Afmeting		Categorie	24"
Lcd-scherm	Panel-technologie	IPS (In-Plane-Switching)	
	Afmeting	Diagonaal: 23,8" (60,5cm)	
	Pixelafstand	0,275mm H × 0,275mm V	
	Helderheid	250cd/m <sup>2</sup> (Typisch), 155cd/m <sup>2</sup> (Standaard / Energiebesparend)	
	Contrastverhouding	1300 : 1 (Typisch), Verhoogde Contrast verrichting voorhanden	
	Inkijkhoek	Rechts / Links: 89° elk, Omhoog / Omlaag: 89° elk (Typisch)	
	Reactietijd	4ms (Grijs tot Grijs)	
Aantal kleuren		Ca. 16,7 miljoen	
Synchronisatiefrequentie		HDMI: Horizontaal: 30,0-115,0kHz, Verticaal: 48-100Hz DisplayPort: Horizontaal: 30,0-115,0kHz, Verticaal: 48-100Hz	
Optimaal resolutie		1920 × 1080, 2,1 MegaPixels	
Max. ondersteunde resolutie		1920 × 1080, 100Hz	
Ingangsaansluiting		HDMI × 1, DisplayPort × 1	
Ingang videosignaal		HDMI, DisplayPort	
USB-versie		USB3,2 Gen 1 (5Gbps, DC5V, 900mA)	
Aantal USB-poorten		1 Upstream: Type-B	
Type connector		3 Downstream: Type-A	
Ingang audio-aansluiting		Ø 3,5mm mini jack (Stereo)	
Luidsprekers		2W × 2 (Stereo luidsprekers)	
Maximum schermformaat		527,0mm W × 296,5mm H / 20,7" W × 11,7" H	
Stroombron		100-240VAC, 50/60Hz, 1,5A	
Energieverbruik *		15W (Typisch), 14W (Standaard / Energiebesparend) Standby modus: 0,5W maximum, Uit modus: 0,3W maximum	
Afmetingen		539,5 × 365,5 - 515,5 × 209,5mm / 21,2 × 14,4 - 20,3 × 8,2" (B×H×D)	
Gewicht		5,0kg / 11,0lbs	
Hoogte instelling		150mm	
Hoek		Kantelen: Omhoog: 23°, Omlaag: 5° Draaien: Links / Rechts: 45° elk Roteren: Met de klok mee / Tegen de klok in: 90° elk	
Webcam	Max. resolutie	1080p / 30fps	
	Focustype	Autofocus	
	Microfoon	Ingebouwde microfoon	
	Gezichtsveld	80°	
Omgevingsvariabelen		Gebruik: Temperatuur 5 tot 35°C / 41 tot 95°F Vochtigheidsgraad 10 tot 90% (Geen condensatie) Opsla: Temperatuur -20 tot 60°C / -4 tot 140°F Vochtigheidsgraad 10 tot 90% (Geen condensatie)	
Goedkeuringen		TCO Certified, CE, UKCA, TÜV-GS, VCCI, PSE, EAC	

**OPMERKING** \* Wanneer de USB-apparaten niet zijn aangesloten.

## AFMETINGEN

