

MODE D'EMPLOI

ProLite

LCD Monitor

ProLite T2735MSC

FRANÇAIS

Merci d'avoir choisi le moniteur LCD iiyama. Ce petit manuel contient toutes les informations nécessaires à l'utilisation du moniteur. Prière de le lire attentivement avant d'allumer le moniteur. Conserver ce manuel pour toute référence ultérieure.

DECLARATION DE CONFORMITE AU MARQUAGE CE

Ce moniteur LCD est conforme aux spécifications des directives CE/UE 2014/30/UE, aux directives EMC, les basses tensions 2014/35/UE, directives ErP 2009/125/CE et directives RoHS 2011/65/UE.

La sensibilité électromagnétique a été choisie à un niveau permettant une utilisation correcte en milieu résidentiel, bureaux et locaux d'industrie légère et d'entreprises de petite taille, à l'intérieur aussi bien qu'à l'extérieur des immeubles. Tout lieu d'utilisation devra se caractériser par sa connexion à un système public d'alimentation électrique basse tension.

IYAMA CORPORATION: Wijkmeerstraat 8, 2131 HA Hoofddorp, The Netherlands

Modèle No. : PL2735M



Nous recommandons le recyclage des produits usagés. Contacter votre revendeur ou le support iiyama. Des informations sur le recyclages sont disponibles sur le site Internet : <http://www.iiyama.com>.

- Nous nous réservons le droit de modifier les caractéristiques de nos produits sans préavis.
- Toutes les marques de fabrique utilisées dans ce mode d'emploi appartiennent à leurs propriétaires respectifs.

TABLE DES MATIERES

POUR VOTRE SECURITE.....	1
CONSIGNES DE SECURITE.....	1
REMARQUES SUR LES ECRANS A CRISTAUX LIQUIDES (LCD) ..	3
SERVICE CLIENT	3
ENTRETIEN	3
AVANT D'UTILISER LE MONITEUR.....	4
FONCTIOS	4
VÉRIFICATION DU CONTENU DE L'EMBALLAGE	4
INSTALLATION	5
COMMANDES ET CONNECTEURS	6
CONNEXION DE VOTRE MONITEUR	7
MISE EN ROUTE DE L'ORDINATEUR	8
RÉGLAGE DE L'ANGLE DE VISION	10
UTILISATION DU MONITEUR	11
MENU DES PARAMÈTRES DE RÉGLAGE.....	12
AJUSTEMENTS DE L'ÉCRAN	19
SYSTÈME D'ÉCONOMIE D'ÉNERGIE.....	22
DEPANNAGE	23
INFORMATIONS DE RECYCLAGE	24
ANNEXE.....	25
CARACTÉRISTIQUES TECHNIQUES	25
DIMENSIONS.....	26
FRÉQUENCES DE SYNCHRONISATION.....	26

POUR VOTRE SECURITE

CONSIGNES DE SECURITE

AVERTISSEMENT

MISE HORS TENSION DU MONITEUR EN CAS DE FONCTIONNEMENT ANORMAL

En cas de phénomène anormal tel que de la fumée, des bruits étranges ou de la vapeur, débranchez le moniteur et contactez immédiatement votre revendeur ou le service technique iiyama. Tout autre utilisation peut être dangereuse et peut engendrer un incendie ou un choc électrique.

NE JAMAIS OUVRIR LE BOITIER

Ce moniteur contient des circuits haute-tension. La dépose du boîtier peut vous exposer à des risques d'incendie ou de chocs électriques.

NE PAS INTRODUIRE D'OBJETS DANS LE MONITEUR

N'insérez pas d'objets solides ou liquides tel que de l'eau à l'intérieur du moniteur. En cas d'accident, débranchez votre moniteur immédiatement et contactez votre revendeur ou le service technique iiyama. L'utilisation du moniteur avec un objet logé à l'intérieur peut engendrer un incendie, un choc électrique ou des dommages.

INSTALLER LE MONITEUR SUR UNE SURFACE PLANE ET STABLE

Le moniteur peut blesser quelqu'un s'il tombe ou s'il est lancé.

NE PAS UTILISER SON MONITEUR PRES DE L'EAU

N'utilisez pas le moniteur à proximité d'un point d'eau pour éviter les éclaboussures, ou si de l'eau a été répandue dessus - cela peut engendrer un incendie ou un choc électrique.

UTILISER LA TENSION SECTEUR SPECIFIEE

Assurez-vous que le moniteur fonctionne à la tension d'alimentation secteur spécifiée. L'utilisation d'une tension incorrecte occasionnera un mal fonctionnement et peut engendrer un incendie ou un choc électrique.

PROTECTION DES CABLES

Ne pas tirer ou plier les câbles d'alimentation et de signal. Ne pas poser le moniteur ou tout autre objet volumineux sur ces câbles. Des câbles endommagés peuvent engendrer un incendie ou un choc électrique.

CONDITIONS CLIMATIQUES DEFAVORABLES

Il est conseillé de ne pas utiliser le moniteur pendant un orage violent en raison des coupures répétées de courant pouvant entraîner des malfunctions. Il est également conseillé de ne pas toucher à la prise électrique dans ces conditions car elles peuvent engendrer des chocs électriques.

ATTENTION

INSTALLATION

Pour prévenir les risques d'incendie, de chocs électriques ou de dommages, installez votre moniteur à l'abri de variations brutales de températures et évitez les endroits humides, poussiéreux ou enfumés. Vous devrez également éviter d'exposer votre moniteur directement au soleil ou tout autre source lumineuse.

NE PAS PLACER LE MONITEUR DANS UNE POSITION DANGEREUSE

Le moniteur peut basculer et causer des blessures s'il n'est pas convenablement installé. Vous devez également vous assurer de ne pas placer d'objets lourds sur le moniteur, et qu'aucun câble ne soient accessibles à des enfants qui pourraient les tirer et se blesser avec.

MAINTENIR UNE BONNE VENTILATION

Le moniteur est équipé de fentes de ventilation. Veuillez à ne pas couvrir les fentes ou placer un objet trop proche afin d'éviter tout risque d'incendie. Pour assurer une circulation d'air suffisante, installer le moniteur à 10cm environ du mur. En enlevant le pied, les slots de ventilation à l'arrière du moniteur peuvent se bloquer. Ceci peut entraîner une surchauffe et provoquer un feu ou des dommages. Assurez-vous de bien laisser assez de ventilation en enlevant le pied. L'utilisation du moniteur lorsque celui-ci est posé sur sa partie avant, arrière ou retourné ou bien sur un tapis ou un matériau mou peut également entraîner des dommages.

DECONNECTEZ LES CABLES LORSQUE VOUS DEPLACEZ LE MONITEUR

Avant de déplacer le moniteur, désactivez le commutateur de mise sous tension, débranchez le moniteur et assurez-vous que le câble vidéo est déconnecté. Si vous ne le déconnectez pas, cela peut engendrer un incendie et un choc électrique.

DEBRANCHEZ LE MONITEUR

Afin d'éviter les accidents, nous vous recommandons de débrancher votre moniteur s'il n'est pas utilisé pendant une longue période.

TOUJOURS DEBRANCHER LE MONITEUR EN TIRANT SUR LA PRISE

Débrancher le câble d'alimentation ou le câble de signal en tirant sur la prise. Ne jamais tirer le câble par le cordon car cela peut engendrer un incendie ou un choc électrique.

NE TOUCHEZ PAS LA PRISE AVEC DES MAINS HUMIDES

Si vous tirez ou insérez la prise avec des mains humides, vous risquez un choc électrique.

LORS DE L'INSTALLATION DU MONITEUR SUR VOTRE ORDINATEUR

Assurez-vous que l'ordinateur soit suffisamment robuste pour supporter le poids car cela pourrait engendrer des dommages à votre ordinateur.

REMARQUE POUR UN USAGE 24/7

Ce produit n'est pas spécifiquement conçu pour une utilisation 24/7 dans n'importe quel environnement.

AUTRES

RECOMMANDATIONS D'USAGE

Pour prévenir toute fatigue visuelle, n'utilisez pas le moniteur à contre-jour ou dans une pièce sombre. Pour un confort et une vision optimum, positionnez l'écran juste au dessous du niveau des yeux et à une distance de 40 à 60 cm (16 à 24 pouces). En cas d'utilisation prolongée du moniteur, il est recommandé de respecter une pause de 10 minutes par heure car la lecture continue de l'écran peut entraîner une fatigue de l'oeil.

REMARQUES SUR LES ECRANS A CRISTAUX LIQUIDES (LCD)

Les symptômes suivants n'indiquent pas qu'il y a un problème, c'est normal:

NOTEZ

- Quand vous allumez le LCD pour la première fois, l'image peut être mal cadrée à l'écran suivant le type d'ordinateur que vous utilisez. Dans ce cas ajuster l'image correctement.
- La luminosité peut être légèrement inégale selon la configuration de bureau utilisée.
- En raison de la nature de l'écran LCD, une image rémanente de la précédente vue peut subsister après un nouvel affichage, si la même image a été affichée pendant des heures. Dans ce cas, l'affichage est rétabli lentement en changeant d'image ou en éteignant l'écran pendant des heures.

SERVICE CLIENT

NOTEZ

- Si vous devez retourner votre matériel et que vous ne possédez plus votre emballage d'origine, merci de contacter votre revendeur ou le service après-vente d'Iiyama pour conseil ou pour remplacer l'emballage.

ENTRETIEN

AVERTISSEMENT

- Si vous renversez n'importe quel objet solide ou liquide tel que de l'eau à l'intérieur du moniteur, débranchez immédiatement le câble d'alimentation et contactez votre revendeur ou le service technique Iiyama.

ATTENTION

- Pour des raisons de sécurité, éteindre et débrancher le moniteur avant de le nettoyer.

NOTEZ

- Ne pas gratter ou frotter l'écran à l'aide d'un objet dur afin de ne pas endommager le panneau LCD.
- L'utilisation des solvants suivants est à proscrire pour ne pas endommager le boîtier et l'écran LCD:

Diluant	Nettoyants en atomiseur
Essence	Cire
Nettoyants gras	Solvants acides ou alcalins
- Le contact du boîtier avec un produit en caoutchouc ou en plastique pendant longtemps peut dégrader ou écailler sa peinture.

BOITIER

Eliminer les tâches à l'aide d'un chiffon légèrement humide et d'un détergent doux, puis essuyer le boîtier à l'aide d'un chiffon sec et propre.

ECRAN LCD

Un nettoyage périodique est recommandé avec un chiffon sec et doux. N'utilisez pas de papier tissé car cela endommagera l'écran LCD.

AVANT D'UTILISER LE MONITEUR

FONCTIONS

- ◆ Résolutions prises en charge jusqu'à 1920 × 1080
- ◆ Contraste élevé 3000:1 (Typique), Fonction Contr. avancé disponible / Luminosité 255cd/m² (Typique: Avec Ecran tactile)
- ◆ Lissage numérique des caractères
- ◆ Configuration automatique
- ◆ Haut-parleurs stéréo
2 haut-parleurs stéréo 2 W
- ◆ Conforme au Plug & Play VESA DDC2B
Conforme à Windows® 7/8.1/10
- ◆ Économie d'énergie (conforme à VESA DPMS)
- ◆ Conforme au standard de montage VESA (100 mm x 100 mm)
- ◆ Trou clé pour verrouillage de sécurité

FRANÇAIS

VÉRIFICATION DU CONTENU DE L'EMBALLAGE

Les accessoires suivants sont livrés avec le LCD. Vérifiez que tous sont inclus avec le moniteur. Si l'un ou l'autre manque ou est détérioré, veuillez contacter votre revendeur iiyama local ou adressez-vous au bureau iiyama régional.

- | | | |
|--------------------------------------|---------------------|-----------------------------|
| ■ Câble d'alimentation* ¹ | ■ Câble DVI-D | ■ Câble USB |
| ■ Câble audio | ■ Guide de sécurité | ■ Guide de démarrage rapide |

ATTENTION * La valeur nominale du câble d'alimentation fourni dans les régions à 120 V est de 10 A/125 V. Si vous utilisez une alimentation plus élevée que cette valeur nominale, un câble d'alimentation avec une valeur nominale de 10 A/250 V doit être utilisé. Cependant, toutes garanties sont exclues pour tout problème ou dommage causé par un câble d'alimentation non fourni par iiyama.
Un câble d'alimentation supérieur ou égal à la Norme H05VVf,3G,0,75 mm² doit être utilisé.

INSTALLATION

AVERTISSEMENT

- Avant d'installer, assurez-vous que le mur, le plafond ou bureau-bras est assez solide pour supporter le poids de l'écran et les accessoires de montage.

< MONTAGE MURAL >

AVERTISSEMENT

- Quand vous faites du montage mural, tenant compte de l'épaisseur de la base de montage, serrer les vis M4 (4 pièces) avec un tournevis équipé d'une longueur de 8 mm pour serrer le moniteur. Si vous utilisez une vis de taille supérieure, un choc ou un dommage électrique peut se produire car il peut toucher certaines pièces électriques à l'intérieur du moniteur.

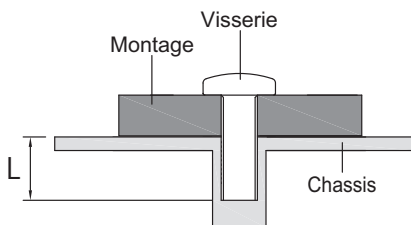

COMMANDES ET CONNECTEURS

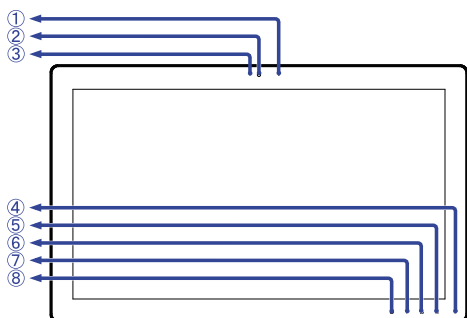

<Façade>

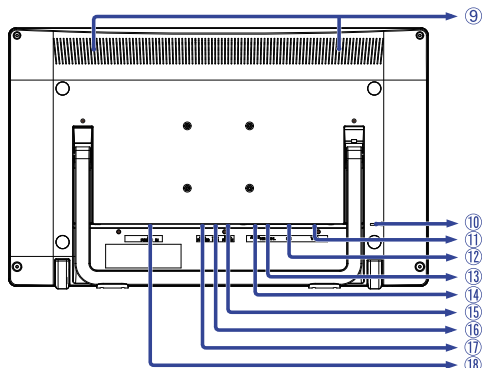

<Arrière>

- ① Micro
- ② Caméra web
- ③ Voyant Caméra web
- ④ Commutateur d'alimentation (⏻) / Voyant d'alimentation
- ⑤ Touche Choisi / Entrée (②)
- ⑥ Touche Défilement vers le haut / Réglage audio (▲)
- ⑦ Touche Défilement vers le bas / i-Style Color (▼)
- ⑧ Touche Menu (①)

NOTEZ L'indicateur lumineux est allumé lorsque la Webcam est activée.

NOTEZ Bleu : Fonctionnement normal
Orange : Économie d'énergie

- ⑨ Haut-parleurs
- ⑩ Trou clé pour verrouillage de sécurité
- NOTEZ** Vous pouvez câbler un verrou de sécurité pour empêcher que le moniteur soit enlevé sans votre permission.
- ⑪ Connecteur de VGA (VGA)
- ⑫ Connecteur de DVI-D (DVI)
- ⑬ Connecteur de HDMI (HDMI)
- ⑭ Connecteur audio (AUDIO IN)
- ⑮ Prise Casque (EARPHONE)
- ⑯ Connecteur USB en aval (USB 5V, 900mA)
- ⑰ Connecteur USB en amont (PC USB)
- ⑱ Connecteur d'alimentation secteur(~ : Courant alternative) (AC POWER IN)

CONNEXION DE VOTRE MONITEUR

- ① Assurez-vous que l'ordinateur et le moniteur sont éteints.
- ② Connectez l'ordinateur au moniteur avec le câble de signal.
- ③ Connectez le moniteur à l'équipement audio avec le câble audio pour ordinateur lors de l'utilisation des fonctions audio.
- ④ Brancher l'ordinateur au moniteur à l'aide le câble USB.
- ⑤ Connectez d'abord le câble d'alimentation au moniteur puis sur la prise électrique.
- ⑥ Allumez votre écran et votre ordinateur.

NOTEZ

- Le câble de signal utilisé pour la connexion de l'ordinateur et du moniteur peut varier en fonction du type d'ordinateur utilisé. Une connexion incorrecte peut endommager sérieusement le moniteur et l'ordinateur. Le câble fourni avec le moniteur est un connecteur au standard. Si un câble spécial est requis, veuillez contacter votre revendeur local iiyama ou le bureau régional iiyama.
- Pour la connexion aux ordinateurs Macintosh, veuillez contacter votre revendeur local iiyama ou le bureau régional iiyama pour l'adaptateur requis.
- Assurez-vous de bien serrer les vis manuelles à chaque extrémité du câble de signal.
- Le matériel connectable de Type A doit être connecté à la Prise de Terre.
- La prise doit être installée à proximité de l'équipement avec une accessibilité facile.
- Une utilisation excessive du son via le casque/ou autres écouteurs peut entraîner des dégâts voire la perte de l'ouïe.

[Exemple de connexion]

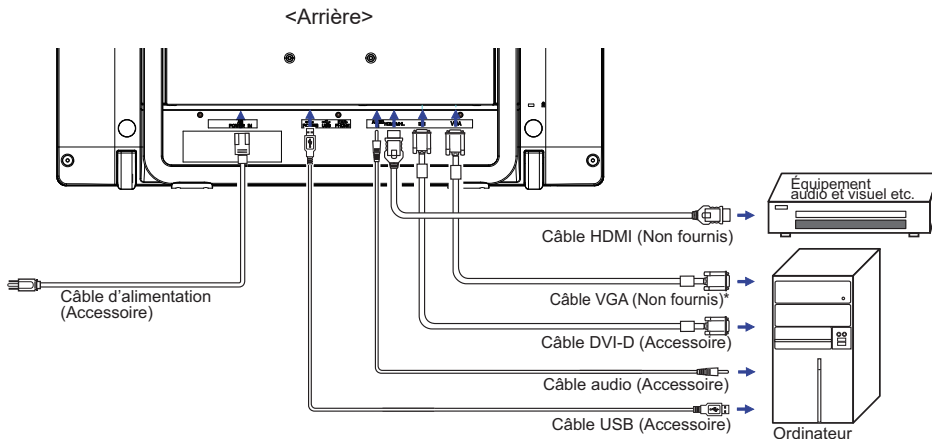

* Le câble VGA n'est pas fourni avec le moniteur. Si vous utilisez un câble VGA de basse qualité, il est possible que vous rencontriez des interférences électro-magnétiques. Veuillez contacter le service après vente iiyama dans votre pays, si vous souhaitez connecter votre moniteur via l'entrée VGA.

MISE EN ROUTE DE L'ORDINATEUR

■ Fréquences du signal

Passer aux fréquences souhaitées détaillées à la page 26 "FRÉQUENCES DE SYNCHRONISATION".

■ Systèmes d'exploitation compatibles tactile

	Souris	Digitaliseur	Les gestes*1
Windows 8/8.1/10	○	○	○
Windows 7	○	○	○
Windows Vista	○	○	×
Windows XP	×	×	×
Mac OS/OS X	×	×	×
Linux	○	×	×
Android	×	×	×
Les fonctions	Click Copie Double click	Fonction de souris Click-droit Scintillement Aperçu visuel	Fonction de Souris & Digitaliseur Appuyer et taper, Rotation, Zoom avant/ arrière

Autres versions du système d'exploitation qui ne figurent pas ici ne sont pas supportées.

○ : Compatible × : Non compatible

*1 Les gestes peuvent être supportées par des applications spécifiques.

■ Appuyez sur Paramètres d'entrée en mode double écran.

① Connectez d'abord le moniteur principal à l'ordinateur.

Définissez le Panneau de configuration > Matériel et audio > Paramètres du Tablet PC > Affichage > Configuration.

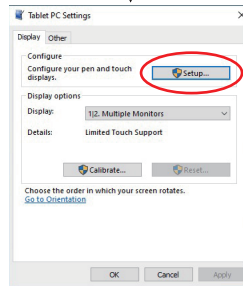
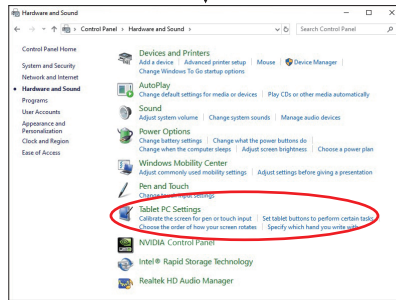
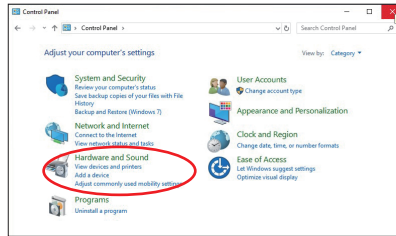

Le message suivant apparaîtra à l'écran. Veuillez suivre les instructions.

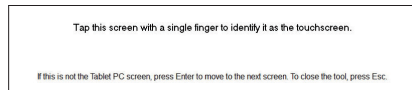

② Après le réglage du premier moniteur, connectez un deuxième moniteur et effectuez la configuration de la même manière que pour le premier.

NOTEZ

Les moniteurs fonctionnent en mode double écran, le contrôle tactile n'est pas pris en charge sur deux moniteurs en même temps.

Le contrôle tactile ne peut être effectué que sur un seul moniteur.

RÉGLAGE DE L'ANGLE DE VISION

- Pour une vision optimale, il est recommandé de regarder le moniteur bien en face.
- Vous pouvez ajuster l'angle du moniteur jusqu'à 15 à 70 degrés vers le haut.
 - ① Placez d'abord un morceau de tissus doux sur la table pour éviter que le moniteur ne soit rayé. Placez le moniteur à plat sur la table, face vers le bas.
 - ② Tirez vers le haut jusqu'à ce que vous entendiez un clic tout en tenant le moniteur.
 - ③ Soulevez le moniteur, saisissez la partie supérieure du cadre et réglez l'angle du moniteur à votre convenance.

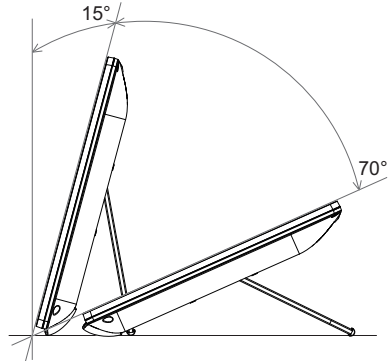

NOTEZ

- Ne touchez pas l'écran LCD lorsque vous réglez l'angle. Cela pourrait endommager ou casser l'écran LCD.
- Faites très attention à ne pas vous pincer les doigts ou les main lors du réglage de l'angle.
- Au déballage du moniteur, le support est plié. Si vous l'utilisez dans cet état, le moniteur peut causer une blessure s'il tombe ou est renversé.

UTILISATION DU MONITEUR

Le LCD iiyama est réglé à l'usine avec une fréquence de synchronisation figurant à la page 26 afin de donner la meilleure image. Vous pouvez également ajuster la position de l'image comme vous le souhaitez en suivant le mode opératoire ci-dessous. Pour plus de détails voir page 19, AJUSTEMENTS DE L'ÉCRAN .

- 1 Appuyez la touche ① pour afficher les réglages à l'écran. Des pages additionnelles au Menu peuvent être visualisées en utilisant les touches ▲ / ▼ .



- 2 Sélectionnez la page de menu où se trouve l'icône de l'ajustement désiré. Appuyez la touche ② . Utilisez ensuite les touches ▲ / ▼ pour mettre en surbrillance l'icône du réglage souhaité.
- 3 Appuyez la touche ② à nouveau. Utilisez ensuite les touches ▲ / ▼ pour effectuer les ajustements ou réglages appropriés.
- 4 Appuyez la touche ① pour quitter le menu, et les réglages que vous venez de faire seront automatiquement enregistrés.

Par exemple, pour corriger la position verticale, sélectionnez l'élément Configuration d'image du Menu, puis appuyez la touche ② . Puis, sélectionnez Position H./V. en utilisant les touches ▲ / ▼ .

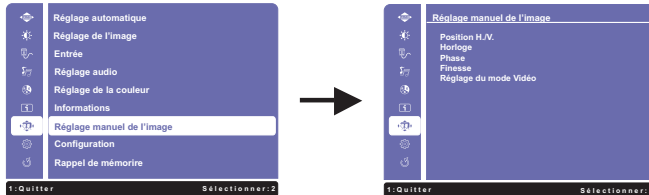

Une page d'ajustement apparaît après l'appui sur la touche ② . Puis, sélectionnez Position V. en utilisant les touches ▲ / ▼ . Appuyez la touche ② à nouveau. Utilisez ensuite les touches ▲ / ▼ pour corriger la position verticale. La position verticale de l'image entière doit changer pendant que vous effectuez l'opération.

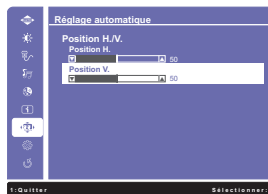

Appuyez la touche ① pour finir et les modifications sont enregistrées en mémoire.

NOTEZ

- Lorsque l'utilisation des touches est abandonnée pendant l'ajustement, la fenêtre OSD disparaît après le délai défini pour la Interruption OSD. La touche ① peut également être utilisée pour fermer rapidement la fenêtre OSD.
- Les données de réglage sont automatiquement enregistrées en mémoire lorsque la fenêtre OSD disparaît. Évitez d'éteindre le moniteur pendant l'utilisation du Menu.
- Les ajustements pour Position H./V., Horloge et Phase sont enregistrés pour chaque fréquence de signal. À l'exception de ces ajustements, tous les autres ajustements n'ont qu'un seul réglage qui s'applique sur toutes les fréquences de signal.

MENU DES PARAMÈTRES DE RÉGLAGE













Réglage automatique Auto Image Adjust			Réglage automatique
Entrée Analogique Seulement			
Ajustement	Problème / Option	Touche correspondante	
Réglage automatique * Auto Image Adjust Direct	Ajustement de Position H./V., Horloge et Phase automatiquement.		

* Pour les meilleurs résultats, utilisez Réglage automatique avec la mire d'ajustement. Voir la section AJUSTEMENTS DE L'ÉCRAN page 19.

Direct

Vous pouvez éviter la page de Menu et afficher directement l'écran de réglage des options par la manipulation suivante.

- Réglage automatique : Appuyez la touche ▼ pendant environ 2 secondes successivement lorsque le Menu n'est pas affiché.

Réglage de l'image Picture Adjust		Réglage de l'image	
Ajustement	Problème / Option		Touche correspondante
Contraste * ³ Contrast	Trop terne		 
	Trop intense		 
Luminosité * ^{1,2,3} Brightness	Trop sombre		 
	Trop clair		 
Contr. avancé * ^{2,3,4} Adv. Contrast	Eteint	Ratio de Contraste Typique.	
	Allumé	Augmentation du Réglage de Ratio de Contraste.	
Mode ECO * ³ ECO Mode	Eteint	Normal	
	1	La luminosité du back-light (Retro éclairage) est réduite.	
	2	La luminosité du back-light (Retro éclairage) est réduite plus qu'en 1.	
	3	La luminosité du back-light (Retro éclairage) est réduite plus qu'en 2.	
Overdrive Overdrive	Arrêt / -2 / -1 / 0 / +1 / +2		
	Il améliorera le temps de réponse de niveau gris du panneau d'affichage à cristaux liquides. Un niveau plus élevé a comme conséquence un plus rapide le temps de réponse.		   

*¹ Ajustez la luminosité quand vous utilisez le moniteur dans une pièce sombre et que vous sentez que l'écran est trop lumineux. Impossible à sélectionner quand Contr. avancé est activé.

*² La Luminosité et Contr. avancé ne peut s'activer simultanément avec Mode ECO activé.

*³ Le Contraste, la Luminosité, Contr. avancé et le réglage de Mode ECO sont désactivés lorsque Mode pré-défini i-Style a été sélectionné.



*⁴ Pour activer cette option, cochez la case correspondante dans le menu de configuration. Pour la désactiver, décochez la même case.

Entrée Input Select		Direct	 Entrée
Ajustement	Problème / Option		Touche correspondante
Entrée Input Select	VGA	Sélectionnez l'entrée VGA.	
	DVI	Sélectionnez l'entrée DVI.	
	HDMI	Sélectionnez l'entrée HDMI.	
	Réglages automatiques	Rechercher une source d'entrée disponible et sélectionner automatiquement.	
NOTEZ La source d'entrée est fixe, non choisie automatiquement si VGA, DVI et HDMI qui sont choisis.			

Direct

Vous pouvez éviter la page de Menu et afficher directement l'écran de réglage des options par la manipulation suivante.

- Entrée : Appuyez la touche ② lorsque le Menu n'est pas affiché.

Réglage audio Audio Adjust		Direct	 Réglage audio
Ajustement	Problème / Option		Touche correspondante
Volume Volume	Trop faible		
	Trop fort		
Muet *1 Mute	Eteint	Renvoyez le volume sain au niveau précédent.	
	Allumé	Arrêtez le bruit temporairement.	
HDMI Audio *2 HDMI Audio	Line-In	Choisissez la LIGNE DANS l'entrée.	
	HDMI	Choisissez la HDMI l'entrée.	

*1 Pour activer cette option, cochez la case correspondante dans le menu de configuration. Pour la désactiver, décochez la même case.

*2 Accessible seulement si l'entrée HDMI a été sélectionné.

Direct

Vous pouvez éviter la page de Menu et afficher directement l'écran de réglage des options par la manipulation suivante.

- Réglage audio: Appuyez la touche ▲ lorsque le Menu n'est pas affiché.
- Muet: Appuyez la touche ▲ pendant environ 2 secondes successivement lorsque le Menu n'est pas affiché.
Muet et Rétablir le son s'enclenchent en appuyant successivement sur le bouton ▲.

























Réglage de la couleur Color Adjust		Réglage de la couleur	
Ajustement	Problème / Option		Touche correspondante
Froides Cool	Blanc bleuâtre		
Normal Normal	Blanc verdâtre		
Chandes Warm	Blanc rougeâtre		
Couleur d'utilisateur User Color	Rouge	Trop faible	← ▲
	Vert	Trop fort	← ▼
	Bleu		
i-Style Color i-Style Color	Direct		
	Eteint	Revenir aux réglages de base en ajustant les couleurs, hormis la couleur i-Style.	
	Standard	Pour l'environnement de fenêtre général et le réglage par défaut du moniteur.	
	Jeux	Pour l'environnement de jeu de PC.	
	Cinéma	Pour l'environnement de film et de vidéo.	
	Paysage	Pour l'affichage d'images de paysage en extérieur.	
	Texte	Pour l'édition de texte et l'affichage en environnement de traitement de texte.	

Direct

Vous pouvez éviter la page de Menu et afficher directement l'écran de réglage des options par la manipulation suivante.

- Mode pré-défini i-Style: Appuyez la touche ▼ lorsque le Menu n'est pas affiché.

Informations Information		Informations	
<p><Exemple></p> 		<p>Affiche les informations sur le signal d'entrée actuel de la carte graphique dans votre ordinateur.</p> <p>NOTEZ Consultez le guide d'utilisation de votre carte graphique pour plus d'informations sur le changement de la résolution et de la vitesse de rafraîchissement.</p>	

Réglage manuel de l'image Manual Image Adjust		Réglage manuel de l'image	
Ajustement	Problème / Option		Touche correspondante
Position H./V. *1,2 H./V. Position	Position H.	 Trop à gauche	 
		 Trop à droite	 
	Position V.	 Trop basse	 
		 Trop haute	 
Horloge *1 Clock	 Trop étroite	 	
	 Trop large	 	
Phase *1 Phase	Pour corriger le scintillement des caractères ou des lignes		 
Finesse Sharpness	0 1 2 3		 
	Vous pouvez changer la qualité de l'image de 0 à 3 (Lisse à Nette). Appuyez la touche ▲ pour changer la qualité de l'image dans l'ordre croissant. Appuyez la touche ▼ pour changer la qualité de l'image dans l'ordre décroissant. Ajustement de la qualité de l'image à des résolutions inférieures à 1920 x 1080. Vous pouvez modifier la qualité de l'image (4 schritte).		 
Réglage du mode Vidéo Video Mode Adjust	Format de l'image *3	Extension de proportion d'affichage	
	Plein écran	Affichage plein écran	
Réduct. de lumi. bleue *4 Blue Light Reducer Direct	Eteint	Typique	
	1	La lumière bleue est réduite.	
	2	La lumière bleue est réduite plus que dans le mode 1.	
	3	La lumière bleue est réduite plus que dans le mode 2.	

*1 Entrée Analogique Seulement.

*2 Se reporter à la section AJUSTEMENTS DE L'ECRAN page 19.











*3 Une image peut apparaître au centre de l'écran avec un format de 4:3, 5:4 ou 16:10 Lorsque la résolution vidéo d'entrée est 4:3, 5:4 ou 16:10.

*4 Réduct. de lumi. bleue n'est désactivés lorsque Réglage de la couleur a été sélectionné.

Direct

Vous pouvez éviter la page de Menu et afficher directement l'écran de réglage des options par la manipulation suivante.

- Réduct. de lumi. bleue: Appuyez la touche ② pendant environ 2 secondes successivement lorsque le Menu n'est pas affiché.

Configuration Setup Menu		Configuration	
Ajustement	Problème / Option		Touche correspondante
Langue Language Select	English	Anglais	Polski / Polonais
	Français	Français	Русский / Russe
	Deutsch	Allemand	日本語 / Japonais
	Nederlands	Néerlandais	简体中文 / Chinois simplifié
Position OSD OSD Position	Position H.	OSD trop à gauche	 
		OSD trop à droite	 
	Position V.	OSD trop basse	 
		OSD trop haute	 
Délai affichage OSD OSD Time Out	Vous pouvez ajuster la durée d'affichage du menu OSD. 5 / 15 / 30 / 60 secondes		  
Arrière plan OSD * OSD Background	Allumé	Le fond d'OSD est rendu transparent.	
	Eteint	Renvoyez le fond d'OSD.	
Logo d'ouverture * Opening Logo	Allumé	Le logo IYAMA est affiché lorsque le monitor est allumé.	
	Eteint	Le logo IYAMA n'apparaît plus lorsque le moniteur est allumé.	
LED * LED	Allumé	La Voyant d'alimentation est allumée.	
	Eteint	La Voyant d'alimentation est éteinte.	
NOTEZ Eteignez le Voyant d'alimentation si la lumière vous dérange.			

* Pour activer cette option, cochez la case correspondante dans le menu de configuration. Pour la désactiver, décochez la même case.

Rappel de mémoire Memory Recall		Rappel de mémoire	
Ajustement	Problème / Option		Touche correspondante
Rappel de mémoire Memory Recall	Les données prérégées à l'usine sont restaurées.		

• Mode Verrouillage

<OSD Menu>

1. Le verrouillage de l'OSD sera activé, lorsque vous appuyez sur les touches ① et ▲ pendant environ 10 secondes. Si vous tentez d'accéder à l'OSD en appuyant sur l'une des touches ①, ▼, ▲ ou ②, le message « OSD verrouillé » apparaîtra sur l'écran.
2. Le verrouillage de l'OSD sera désactivé, lorsque vous appuyez sur les boutons ① et ▲ à nouveau pendant 10 secondes.

<Commutateur d'alimentation>

1. Le verrouillage d'interrupteur d'alimentation sera activé, lorsque vous appuyez sur les boutons ① et ▼ pendant 10 secondes. Le verrouillage de l'interrupteur d'alimentation signifie qu'il sera impossible d'éteindre le moniteur lorsque l'interrupteur est verrouillé. Si vous appuyez sur l'interrupteur, le message « l'interrupteur verrouillé » apparaîtra sur l'écran.
2. Le verrouillage d'interrupteur d'alimentation sera désactivé, lorsque vous appuyez sur les boutons ① et ▼ de nouveau pendant environ 10 secondes.

AJUSTEMENTS DE L'ÉCRAN

Ajustez l'image en suivant la procédure ci-dessous pour obtenir l'image désirée quand l'entrée analogique est sélectionnée.

- Dans le manuel sont décrits le réglage de la position de l'image, la réduction du scintillement et l'ajustement de la netteté pour le type d'ordinateur que vous utilisez.
- Le moniteur a été conçu pour donner la meilleure performance à une résolution de 1920 x 1080, mais ne peut pas fournir les meilleures résolutions à moins de 1920 x 1080, car l'image est automatiquement étirée pour remplir l'écran. Cette résolution est recommandée en utilisation normale.
- L'affichage de texte ou des lignes sera flou ou irrégulier en épaisseur quand l'image est étirée dû au processus d'élargissement de l'écran.
- Il est préférable d'ajuster la position et la fréquence de l'image avec les commandes du moniteur, plutôt qu'avec les logiciels ou les utilitaires de l'ordinateur.
- Procédez aux ajustements après une période d'échauffement de trente minutes au moins.
- Des ajustements supplémentaires peuvent être nécessaires après la Réglage automatique selon la résolution ou la fréquence du signal.
- La Réglage automatique peut ne pas fonctionner correctement quand l'image affichée est autre que la mire d'ajustement de l'écran. Dans ce cas, des ajustements manuels sont nécessaires.

L'écran peut être ajusté de deux manières. Une manière est l'ajustement automatique pour la Position, l'Horloge et la Phase. L'autre est de faire chacun des ajustements manuellement.

Effectuez la Réglage automatique pour la première fois lorsque le moniteur est connecté à un nouvel ordinateur ou lorsque la résolution est changée. Si l'écran est flou ou scintille ou si l'image n'est pas cadrée correctement à l'écran après avoir effectué la Réglage automatique, les ajustements manuels sont nécessaires. Les deux ajustements devraient être faits en utilisant la mire de réglage de l'écran (Test.bmp) obtenue sur le site Web de IYYAMA (<http://www.iyyama.com>).

Ajustez l'image en suivant la procédure ci-dessous pour obtenir l'image désirée.

Ce manuel explique les ajustements sous Windows® OS.

- ① Affichez l'image à la résolution optimale.
- ② Ouvrez Test.bmp (mire d'ajustement de l'écran) comme papier peint.

NOTEZ

- Consultez la documentation appropriée pour le faire.
- Positionnez bien la mire au centre dans la boîte de dialogue du paramètre du papier peint.

[Mire de réglage]

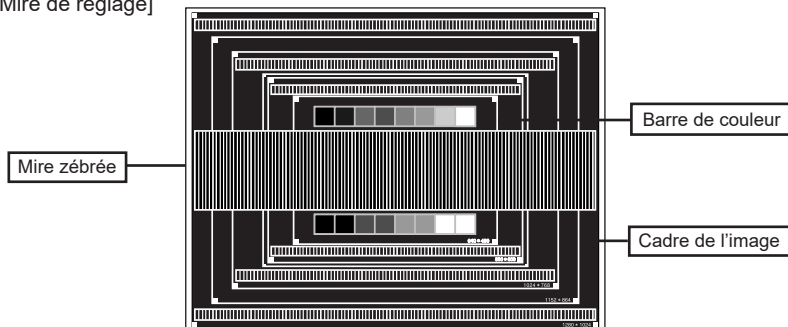

- ③ Appuyez la touche ▼ pendant environ 2 secondes successivement. (Réglage automatique)
- ④ Ajustez l'image manuellement en procédant comme suit lorsque l'écran est flou ou scintille ou l'image n'est pas cadrée correctement à l'écran après avoir effectué la Réglage automatique.
- ⑤ Ajustez la Position V. de sorte que le haut et le bas de l'image soit bien cadrés à l'écran.

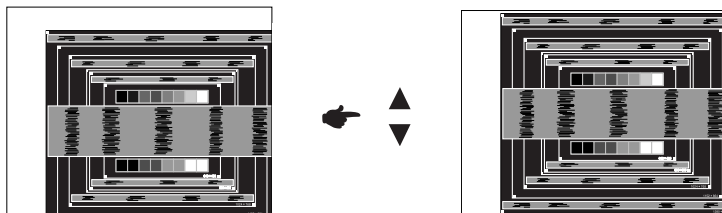

- ⑥ 1) Ajustez la Position H. afin que le côté gauche de l'image soit sur le bord gauche de l'écran.

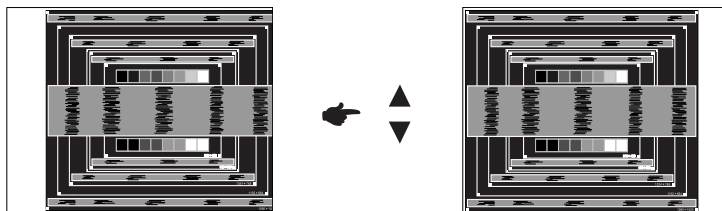

- 2) Étirez le côté droit du cadre de l'image vers le bord droit de l'écran en réglant l'Horloge.

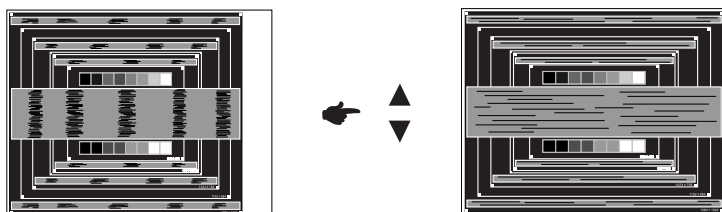
**NOTEZ**

- Quand la partie gauche de l'image s'éloigne du côté gauche de l'écran pendant le réglage de l'Horloge, réglez les étapes 1) et 2).
- Une autre manière de faire le réglage de l'Horloge et de faire l'ajustement sur les motifs zébrés verticaux de la mire.
- L'image peut scintiller pendant le réglage d'Horloge, Position H. et Position V.
- Dans le cas où l'image est plus grande ou plus petite que la zone d'affichage après le réglage de l'Horloge, répétez les étapes à partir de ③.

- ⑦ Réglez la Phase pour corriger les perturbations horizontales, le scintillement ou la netteté en présence de la mire d'ajustement.

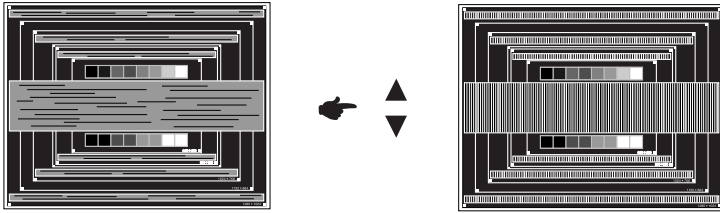

NOTEZ

- En cas d'un fort scintillement ou d'un manque de netteté sur une partie de l'écran, répétez les étapes ⑥ et ⑦, car l'ajustement de l'Horloge peut ne pas avoir été effectué correctement.
- Réglez la Position-H si la position horizontale s'est déplacée pendant le réglage de la Phase.

- ⑧ Réglez la Luminosité et la Couleur pour obtenir l'image souhaitée après les réglages de l'Horloge et de la Phase.

Et remettez votre papier peint favori.

SYSTÈME D'ÉCONOMIE D'ÉNERGIE

Le système d'économie d'énergie de ce produit est conforme aux normes VESA DPMS. Lorsqu'il est activé, il permet de réduire automatiquement la consommation d'énergie du moniteur lorsque l'ordinateur ne fonctionne pas de manière active.

Pour utiliser cette fonction, le moniteur doit être connecté à un ordinateur conforme aux normes VESA DPMS. Il existe un mode d'économie d'énergie disponible comme décrit ci-dessous. La fonction d'économie d'énergie, y compris les réglages des minuteurs, est configurée par le système d'exploitation. Consultez le manuel de votre système d'exploitation pour des informations sur cette configuration.

■ Mode d'économie d'énergie

Quand le signal vidéo de l'ordinateur sont inactifs, le moniteur entre en mode d'économie d'énergie, ce qui réduit la consommation électrique à moins de 0,5W*. L'écran devient noir, et le voyant d'alimentation devient orange. À partir du mode économie d'énergie, l'image réapparaît après quelques secondes soit en touchant de nouveau le clavier ou la souris.

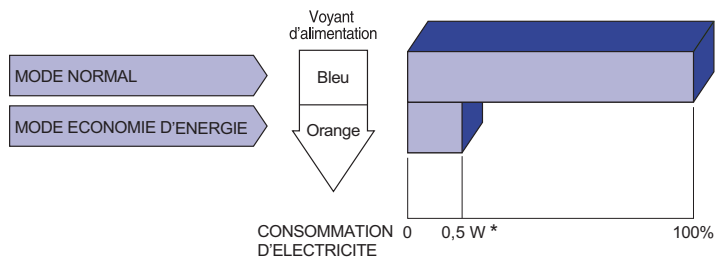

* Les périphériques USB ou audio-vidéo ne sont pas connectés.

NOTEZ

Le moniteur continue à consommer de l'électricité même en mode d'économie d'énergie. Il est recommandé d'éteindre le moniteur lorsque celui-ci n'est pas utilisé, pendant la nuit et les week-ends afin d'éviter toute consommation inutile d'électricité.

DEPANNAGE

En cas de dysfonctionnement du moniteur, procéder dans l'ordre aux contrôles suivants.

1. Effectuer les réglages décrits à la section UTILISATION DU MONITEUR en fonction du problème rencontré. Si le moniteur n'affiche pas d'image, allez à l'étape 2.
2. Se reporter aux tableaux suivants si l'on ne trouve pas la fonction de réglage correspondante à la section UTILISATION DU MONITEUR ou si le problème persiste.
3. Si vous recontrez un problème qui n'est pas décrit dans les tableaux ou qui ne peut pas être corrigé en utilisant les tableaux, cessez d'utiliser le moniteur et contactez votre revendeur ou le service technique iiyama pour plus d'assistance.

Problème	Contrôle
① L'image n'apparaît pas.	
(Le voyant d'alimentation ne s'allume pas)	<input type="checkbox"/> Le câble d'alimentation est-il correctement branché ? <input type="checkbox"/> L'interrupteur marche-arrêt est-il sur ON ? <input type="checkbox"/> Vérifier à l'aide d'un autre appareil que la prise secteur fonctionne.
(Le voyant d'alimentation est bleu)	<input type="checkbox"/> Si l'économiseur d'écran est activé, toucher la souris ou l'écran. <input type="checkbox"/> Augmenter le Contraste et/ou la Luminosité. <input type="checkbox"/> L'ordinateur est-il allumé ? <input type="checkbox"/> Le câble de signal est-il correctement ranehé ? <input type="checkbox"/> Les paramètres des signaux de l'ordinateur sont-ils dans la plage de valeurs du moniteur ?
(Le voyant d'alimentation est orange)	<input type="checkbox"/> Si le moniteur est en mode Economie d'énergie, toucher la souris ou l'écran. <input type="checkbox"/> L'ordinateur est-il allumé ? <input type="checkbox"/> Le câble de signal est-il correctement branché ? <input type="checkbox"/> Les paramètres des signaux de l'ordinateur sont-ils dans la plage de valeurs du moniteur ?
② L'écran n'est pas synchronisé.	<input type="checkbox"/> Le câble de signal est-il correctement branché ? <input type="checkbox"/> Les paramètres des signaux de l'ordinateur sont-ils dans la plage de valeurs du moniteur ? <input type="checkbox"/> Le niveau de sortie vidéo de l'ordinateur est-il dans la plage de valeurs du moniteur ?
③ L'écran n'est pas centré.	<input type="checkbox"/> Les paramètres des signaux de l'ordinateur sont-ils dans la plage de valeurs du moniteur ?
④ L'écran est trop lumineux ou trop sombre.	<input type="checkbox"/> Le niveau de sortie vidéo de l'ordinateur est-il dans la plage de valeurs dumoniteur ?
⑤ L'écran tremble.	<input type="checkbox"/> La tension d'alimentation est-elle dans la plage de valeurs du moniteur ? <input type="checkbox"/> Les paramètres des signaux de l'ordinateur sont-ils dans la plage de valeurs du moniteur ?
⑥ Pas de son.	<input type="checkbox"/> L'équipement audio (Ordinateur etc.) est en marche. <input type="checkbox"/> Le câble audio est connecté correctement. <input type="checkbox"/> Augmentez le volume. <input type="checkbox"/> Le Muet est OFF. <input type="checkbox"/> Le niveau de sortie de l'équipement audio est dans les spécifications du moniteur.

Problème

Contrôle

- | | |
|--|--|
| ⑦ Le son est trop fort ou trop faible. | <input type="checkbox"/> Le niveau de sortie de l'équipement audio est dans les spécifications du moniteur. |
| ⑧ L'audition d'un bruit parasite. | <input type="checkbox"/> Le câble audio est connecté correctement. |
| ⑨ L'écran tactile ne répond pas. | <input type="checkbox"/> Avez-vous vérifié que le câble USB est bien connecté à sa fiche ?
<input type="checkbox"/> Avez-vous vérifié que le pilote est bien installé ? |
| ⑩ Aucune action au toucher (pas de changement de position) | <input type="checkbox"/> Avez-vous vérifié que la fonction de calibration a été installée convenablement ? |

INFORMATIONS DE RECYCLAGE

Pour une meilleure protection de l'environnement svp ne disposez pas votre moniteur.
Veuillez visiter notre site Web : www.iiyama.com pour la réutilisation de moniteur.

ANNEXE

Design et spécifications techniques peuvent être sujets à modifications, sans préavis.

CARACTÉRISTIQUES TECHNIQUES

Ecran Tactile	Système d'affichage	Technologie capacitive projetée
	La transmission de la lumière	85%
	Système de Communication	USB
Catégorie de taille		27"
Panneau LCD	La technologie des panneaux	AMVA+
	Taille	Diagonale: 27" (68,6cm)
	Taille du point	0,311 mm H × 0,311 mm V
	Luminosité	300cd/m ² (Typique: Sans écran tactile), 255cd/m ² (Typique: Avec Ecran tactile)
	Rapport de contraste	3000 : 1 (Typique: Avec Ecran tactile), Fonction Contr. avancé disponible
	Angle de vue	Droite / Gauche : 89 degrés chaque, Haut / Bas : 89 degrés chaque (Typique)
	Temps de réponse	12ms (Typique), 5ms (Gris au Gris)
Couleurs affichées		16,777,216
Fréquence de synchronisation		Analogique : Horizontale : 24,0-80,0 kHz, Verticale : 55-75 Hz Digital : Horizontale : 30,0-80,0 kHz, Verticale : 55-75 Hz
Résolution maximale		1920 × 1080, 2,1 Mégapixel
Connecteur d'entrée		VGA, DVI-D, HDMI
Plug & Play		VESA DDC2B™
Signal de synchronisation en entrée		Sync. séparée : TTL, positif ou négatif
Signal vidéo en entrée		Analogique : 0,7 Vp-p (standard), 75Ω, positif Digital: Conforme au DVI (Digital Visual Interface standard Rev.1,0) Digital: HDMI
USB Standard		USB3,0 (DC5V, 900mA)
Nombre de ports USB		1 Montante – Gamme B
Taille du connecteur		2 Descendante – Gamme A
Connecteur d'entrée audio		Prise mini 3,5 mm (stéréo)
Signal d'entrée audio		1,0 Vrms maximum
Prise Casque		Prise mini 3,5 mm (stéréo)
Haut-parleurs		2W x 2 (haut-parleurs stéréo)
Caméra web		0,9 Mégapixel
Taille d'écran maximale		597,60 mm L × 336,15 mm H / 23,5" L × 13,2" H
Alimentation		100-240 VAC, 50/60 Hz, 1,0 A
Puissance absorbée*1		36W typique, Mode d'économie d'énergie : 0,5W maximum*2 Classe d'efficacité énergétique: B
Dimensions**3 / Poids net		672,5 × 419,0 × 50,0mm / 26,5 × 16,5 × 2,0" (L×H×P) 8,2kg / 18,1lbs
Angle d'inclinaison		Haut: 15 - 70 degrés
Conditions de fonctionnement		Utilisation : Température 5 à 35°C / 41 à 95°F Humidité 10 à 80% (sans condensation) Stockage : Température -20 à 60°C / -4 à 140°F Humidité 5 à 85% (sans condensation)
Homologation		CE, TÜV-Bauart, cULus, VCCI, PSE, EAC

NOTEZ

*1 L'équipement audio n'est pas connecté. *2 USB n'est pas connecté.

*3 Lorsque le pied est plié.

DIMENSIONS

* Lorsque le pied est plié.

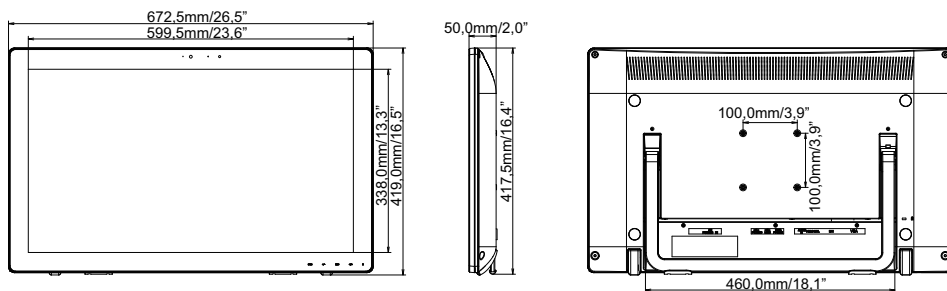

FRANÇAIS

FRÉQUENCES DE SYNCHRONISATION

Mode video	Fréquence horizontale	Fréquence verticale	Horloge à points
640 × 480	31,469kHz	59,940Hz	25,175MHz
	37,500kHz	75,000Hz	31,500MHz
	37,861kHz	72,809Hz	31,500MHz
800 × 600	35,156kHz	56,250Hz	36,000MHz
	37,879kHz	60,317Hz	40,000MHz
	46,875kHz	75,000Hz	49,500MHz
1024 × 768	48,363kHz	60,004Hz	65,000MHz
	56,476kHz	70,069Hz	75,000MHz
	60,023kHz	75,029Hz	78,750MHz
1280 × 1024	63,981kHz	60,020Hz	108,000MHz
	79,976kHz	75,025Hz	135,000MHz
1440 × 900	55,935kHz	59,887Hz	106,500MHz
	70,635kHz	74,984Hz	136,750MHz
1680 × 1050	65,290kHz	60,000Hz	146,250MHz
1920 × 1080	66,590kHz	59,930Hz	138,500MHz
640 × 400	24,827kHz	56,424Hz	21,053MHz

*

NOTEZ * Entrée Digital n'est pas compatible.