

BEDIENUNGSANLEITUNG

Pro Lite

LCD Monitor

DEUTSCH

Pro Lite TF1634MC

Wir gratulieren Ihnen zu Ihrer Entscheidung für den iiyama TFT-Monitor und bedanken uns für das Vertrauen, das Sie uns entgegenbringen. Damit Ihre Arbeit nicht durch Fehleinstellungen getrübt wird, bitten wir Sie, sich einige Minuten Zeit zu nehmen und dieses Handbuch durchzulesen, bevor Sie Ihren neuen iiyama TFT-Monitor das erste Mal in Betrieb nehmen.

Bitte bewahren Sie diese Anleitung zum späteren Nachschlagen sorgfältig auf.

ERKLÄRUNG DER CE-KONFORMITÄT

Dieser LCD Flachbildschirm entspricht den Anforderungen der EG/EU Richtlinien 2014/30/EU, "EMV Richtlinie", 2014/35/EU, "Niederspannungsrichtlinie", 2009/125/EG, "ErP Richtlinien" und 2011/65/EU, "RoHS Richtlinien".

ACHTUNG:

Das ist ein Klasse A Produkt. Falls dieses Produkt in häuslichem Umfeld verwendet wird, kann es zu Funkstörungen kommen. Der Benutzer muss dann ggf. entsprechende Gegenmaßnahmen ergreifen.

IYAMA CORPORATION: Wijkermeerstraat 8, 2131 HA Hoofddorp, The Netherlands

Modell Nr. : PLC1634M

DEUTSCH



Wir empfehlen Ihnen, gebrauchte und nicht mehr benötigtes Equipment fachgerecht zu recyceln. Nützliche Informationen hierzu erhalten Sie bei Ihrem Fachhändler, Ihrem iiyama Service-Center und im Internet unter: www.iiyama.com.

- Änderungsrechte vorbehalten.
- Alle verwendeten Handelsnamen und -marken sind Eigentum der jeweiligen Besitzer.
- EPREL-Registrierungsnummer TF1634MC-B8X A : 1251007

INHALTSÜBERSICHT

FÜR IHRE SICHERHEIT	1
SICHERHEITSHINWEISE	1
BESONDERE HINWEISE ZU LCD-MONITOREN	3
KUNDENDIENST	3
REINIGUNGSHINWEISE	3
VOR DER BEDIENUNG DES MONITORS	4
LEISTUNGSMERKMALE	4
PACKUNGSIINHALT	5
SPEZIELLE ANMERKUNGEN ZUR TOUCHBEDIENUNG	5
INSTALLATION	6
BEDIENUNGSELEMENTE UND ANSCHLÜSSE	7
MONITOR ANSCHLIESSEN	8
COMPUTER-EINSTELLUNG	9
MONITOR BEDIENEN	11
MENÜINHALT EINSTELLEN	13
BILDSCHIRMEINSTELLUNGEN	17
STANDBY FUNKTION	20
FEHLERSUCHE	21
INFORMATIONEN ZUM RECYCLING	22
ANHANG	23
TECHNISCHE DATEN : ProLite TF1634MC-B8X A	23
ABMESSUNGEN	24
KONFORMES TIMING	24

FÜR IHRE SICHERHEIT

SICHERHEITSHINWEISE

ACHTUNG

BEI GEFAHR ABSCHALTEN

Sollten Sie irgendwelche unnormalen Erscheinungen wie Rauch, Geräusche oder Gerüche bemerken, schalten Sie sofort den Monitor aus und trennen Sie den Netzstecker vom Gerät. Benachrichtigen Sie dann bitte Ihren Fachhändler oder das iiyama Service-Mitte. Fortgesetzter Betrieb kann gefährlich sein und zu einem Brand oder zu Stromschlägen führen.

GEHÄUSE NIEMALS ÖFFNEN

Im Innern des Gerätes sind spannungsführende Teile frei zugänglich. Bei Entfernung des Gehäuses setzen Sie sich der Gefahr aus, einen Brand auszulösen oder einen Stromschlag zu erleiden.

KEINE FREMDGEGENSTÄNDE IN DAS GERÄT STECKEN

Bitte führen Sie keine festen Gegenstände oder flüssigen Materialien in den Monitor ein. Im Falle eines Unfalls schalten Sie bitte Ihren Monitor sofort ab und trennen Sie den Netzstecker vom Gerät. Benachrichtigen Sie dann bitte Ihren Fachhändler oder das iiyama Service-Mitte. Sollte sich ein Gegenstand im Innern des Monitors befinden, kann das zu einem Brand, Kurzschlüssen oder anderen Beschädigungen führen.

STELLEN SIE DEN MONITOR AUF EINE SICHERE UND STABILE UNTERLAGE

Sollten Sie den Monitor fallen lassen, besteht Verletzungsgefahr.

BENUTZEN SIE DEN MONITOR NICHT IN DER NÄHE VON WASSER

Benutzen Sie den Monitor nicht an einer spritzwassergefährdeten Stelle. Sollte Wasser in den Monitor gelangen, kann dies zu Brandgefahr oder Stromschlägen führen.

BEACHTEN SIE DIE RICHTIGE BETRIEBSSPANNUNG

Achten Sie auf die Einhaltung der spezifizierten Spannungswerte. Die Benutzung einer falschen Stromspannung kann zu Fehlfunktionen, Brandgefahr oder Stromschlägen führen.

ORIGINAL NETZTEIL VERWENDEN

Die Benutzung eines anderen Netzteils kann durch eine falsche Spannung und Polarität des Netzteils, Brandgefahr oder eine Beschädigung am Gerät auslösen.

NETZTEIL NIEMALS ÖFFNEN

Bei Entfernung des Gehäuses setzen Sie sich der Gefahr aus, einen Brand auszulösen oder einen Stromschlag zu erleiden.

KABEL SCHÜTZEN

Schützen Sie Ihr Netzteil und die Kabel vor mechanischer Belastung (Quetschung, Zug). Beschädigte Netzteile oder Kabel führen zu Brandgefahr oder Kurzschlüssen.

WIDRIGE WETTERBEDINGUNGEN

Es empfiehlt sich, den Monitor nicht während heftiger Gewitter zu benutzen, da es durch Spannungsschwankungen zu Fehlfunktionen kommen kann. Um Stromschläge zu vermeiden, ist es ratsam, während solcher widriger Witterungsbedingungen das Stromkabel nicht zu berühren.

VORSICHT

UMGEBUNGSBEDINGUNGEN

Installieren Sie den Monitor nicht in Umgebungsbedingungen, wo es rapide Temperaturschwankungen, hohe Luftfeuchtigkeit oder stark staubige Luft gibt, da es sonst zu Brandgefahr, Kurzschlüssen oder anderen Beschädigungen kommen kann. Vermeiden Sie es ebenfalls, den Monitor so aufzustellen, dass er direkter Sonneneinstrahlung oder einer anderen Lichtquelle ausgesetzt wird.

STELLEN SIE DEN MONITOR NICHT AUF EINE WACKLIGE UNTERLAGE

Der Monitor könnte herunterfallen und jemanden verletzen. Bitte legen Sie ebenfalls keine schweren Gegenstände auf den Monitor und achten Sie darauf, dass die Kabel so verlegt sind, dass niemand darüber stolpern kann und sich dabei verletzt.

BELÜFTUNG SICHERSTELLEN

Die Lüftungsschlitze sollen für ausreichende Belüftung sorgen. Achten Sie darauf, dass Sie die Belüftungsschlitze des Monitors nicht verdecken, da ansonsten Brandgefahr besteht. Um ausreichende Belüftung zu gewährleisten, lassen Sie bitte mindestens 10 cm Platz zwischen Monitor und Wand. Falls der Monitor in einem Kiosk oder einem anderen Gehäuse installiert wird, stellen Sie bitte sicher, dass genügend Belüftung vorhanden ist, um eine Überhitzung des Monitors zu vermeiden. Wenden Sie sich an das iiyama Service Center, falls Sie Beratung benötigen.

ENTFERNEN SIE DIE KABEL, BEVOR SIE DEN MONITOR TRANSPORTIEREN

Wenn Sie den Monitor bewegen, müssen Sie vorher den Monitor ausschalten, den Netzstecker ziehen und darauf achten, dass das Signalkabel abgezogen ist. Wenn Sie die Kabel nicht entfernen, könnte dies zu Brandgefahr oder Kurzschlüssen führen.

NETZSTECKER ZIEHEN

Sollten Sie den Monitor über längere Zeit nicht benutzen, raten wir das Gerät vom Stromnetz zu trennen, um Unfallgefahren zu vermeiden.

AUS- UND EINSTECKEN

Nehmen Sie beim Aus- und Einstecken des Netztesles oder der Kabel immer den Stecker in die Hand. Ziehen Sie niemals an der Leitung, sondern immer am Stecker, ansonsten könnte dies zu Brandgefahr oder Stromschlägen führen.

BERÜHREN SIE DEN STECKER NICHT MIT FEUCHTEN HÄNDEN

Ausstecken des Monitors mit nassen Händen kann zu einem Stromschlag führen.

WENN SIE DEN MONITOR AUF IHREN COMPUTER STELLEN MÖCHTEN

vergewissern Sie sich, dass Ihr Computer stabil genug ist um das Gewicht des Monitors zu tragen, ansonsten könnte dies zu Beschädigungen an Ihrem Computer führen.

HINWEIS ZU 24/7 BETRIEB

Dieses Produkt ist nicht speziell für ein Einsatz im 24h/7Tage Betrieb entwickelt worden.

SONSTIGES

ERGONOMISCHE HINWEISE

Um eine Ermüdung der Augen auszuschliessen, sollten Sie den Monitor nicht vor einem grellen Hintergrund oder in einem dunklen Raum benutzen. Um optimalen Sehkomfort zu gewährleisten, sollte die Oberkante des Monitors knapp unterhalb Ihrer Augenhöhe liegen und der Abstand zwischen Augen und Monitor 40-60 cm betragen. Wenn Sie den Monitor länger benutzen, sollten Sie mindestens 10 Minuten pro Stunde nicht in den Monitor schauen, um eine Überanstrengung der Augen zu vermeiden.

BESONDERE HINWEISE ZU LCD-MONITOREN

Die folgenden Symptome stellen keine Störung dar, sondern sind normal:

- HINWEIS** ■ Wenn Sie das erste Mal Ihren LCD-Monitor anschalten, kann es bedingt durch Ihren Computer eintreten, dass das wiedergegebene Bild nicht in richtiger Grösse auf dem Monitor dargestellt wird. In diesem Fall stellen Sie bitte die Bildgrösse richtig ein.
- Leicht ungleiche Helligkeit je nach verwendetem Desktop-Layout.
- Sollten Sie nachdem Sie ein Bild über Stunden unverändert angezeigt haben, auf ein neues Bild wechseln, kommt es bauartbedingt zu einem sogenannten Geisterbild. Dieses Geisterbild verschwindet nach einiger Zeit von selbst oder Sie schalten das Gerät für einen längeren Zeitraum aus.

KUNDENDIENST

- HINWEIS** ■ Sollten Sie den Monitor für eine Service-Reparatur versenden müssen und Sie verfügen nicht mehr über die Originalverpackung, so wenden Sie sich bitte an Ihren Fachhändler, der Ihnen bei der Beschaffung einer Ersatz-Verpackung behilflich sein wird.

REINIGUNGSHINWEISE

- ACHTUNG** ■ Ziehen Sie aus Sicherheitsgründen immer den Netzstecker, bevor Sie den Monitor reinigen.

- HINWEIS** ■ Die Bildschirmoberfläche nicht mit einem rauchen oder harten Gegenstand reinigen.
- Verwenden Sie unter keinen Umständen scharfe Reinigungsmittel wie nachstehend aufgeführt. Diese Mittel beschädigen die Bildschirmoberfläche und greifen das Finish an.
Scheuermittel, Wachs, Lösungsmittel, Säuren oder Laugen.
- Längerer Kontakt des Gehäuses mit Gummi- oder Kunststoffprodukten kann das Finish angreifen.

GEHÄUSE Flecken können mit einem feuchten, weichen Tuch entfernt werden. Zum Anfeuchten nehmen Sie eine schwache Spülmittellösung.

TOUCH SCREEN Die Touch-Screen-Oberfläche kann mit einem weichen sauberen Tuch und einem milden kommerziellen Fensterglas Reiniger oder einer 50/50 Mischung aus Wasser und IPA(Isopropylalkohol) gereinigt werden. Reinigen Sie die Oberfläche des Bildschirms nicht mit Säure- oder alkalisch- haltigen Lösungsmitteln.

VOR DER BEDIENUNG DES MONITORS

LEISTUNGSMERKMALE

- ◆ Unterstützt Auflösungen von bis zu 1920 × 1080
- ◆ Hoher Kontrast 700:1 (Typisch: Mit Touchpanel) / Helligkeit 450cd/m² (Typisch), 405cd/m² (Typisch: Mit Touchpanel)
- ◆ Digitale Weichzeichnung von Schrift
- ◆ Automatisches Setup
- ◆ Standby Funktion
- ◆ Konform mit VESA-Montage-Standard (100mm×100mm)
- ◆ Konform mit IP65-Standard (Nur Frontseitig)
- ◆ Anti-Fingerprint-Finish
- ◆ Unterstützt Palm Rejection

■ Touch Funktionalität unter Windows 8/8,1/10

Die Touchfunktion wird von Windows 8/8,1/10 erkannt.

Der Betrieb und der volle Leistungsumfang kann allerdings nicht garantiert werden, bitte beachten Sie diesen Einschränkungen.

PACKUNGSGEHÄUSE

Folgendes Zubehör sollte im Paket enthalten sein. Sehen Sie nach, ob alle Teile mit dem Monitor geliefert wurden. Falls etwas fehlen oder beschädigt sein sollte, wenden Sie sich bitte umgehend an Ihren iiyama-Händler vor Ort oder eine regionale iiyama-Vertretung.

- Netzkabel*
- DisplayPortkabel
- Leitfaden zur Inbetriebnahme
- Netzteil*
- USBkabel
- HDMI-Kabel
- Sicherheits-Handbuch

- VORSICHT** * 1. Der Nennwert des mitgelieferten Netzkabels beträgt 10A/125V. Wird das Gerät mit Kabel entsprechend dem Nennwert 10A/250V.
Bitte beachten Sie, dass jegliche Garantie- und Gewährleistungsansprüche erlöschen, wenn Sie ein nicht Original – iiyama – Netzkabel verwenden.
2. Einsetzbares Netzteil
Netzteil Model Name : ADP-50YH B (DELTA ELECTRONICS, INC.)
SOY-1200500-327 (Shenzhen SOY Technology Co., Ltd.)
3. Zum Netzanschluss dieses Gerätes ist eine geprüfte Leitung zu verwenden.
Es ist eine Leitung vom Typ: H05VVF, 3G, 0,75mm² oder besser einzusetzen.

< Montage-Kit >

Montage-Kits sind als Option erhältlich.

Wenn Sie einen Monitor in ein Gehäuse oder ein Gerät einbauen müssen, wenden Sie sich bitte an das iiyama Service-Center.

SPEZIELLE ANMERKUNGEN ZUR TOUCHBEDIENUNG

- VORSICHT** Bitte benutzen sie keine Spitzen-, Schneidenden- oder Metallgegenstände um den Touch zu bedienen, dieses könnte zu Beschädigungen bzw. Dauerschäden am Gerät führen.
- Schäden am Touchscreen die durch eine unsachgemäße Bedienung hervorgerufen werden, sind von der Garantie ausgeschlossen.
- Zur Bedienung empfehlen wir einen Plastikstift (> R 0,8 mm) oder die Finger zu verwenden.

INSTALLATION

- VORSICHT** ■ Bevor sie den Monitor an die Wand, Decke oder Desktop-Arm installieren, stellen Sie sicher das die Traglast der Wand ausreichend ist.

< WAND- DECKENMONTAGE >

- VORSICHT** Falls sie den Monitor an einer Wand- oder Deckenhalterung betreiben möchten, benutzen sie zur Anbringung dieser M4 Schrauben (4 Stück) mit eine max. Länge von 8 mm. Längere Schrauben könnten einen elektrischen Kurzschluss erzeugen bzw. das Gerät zerstören.

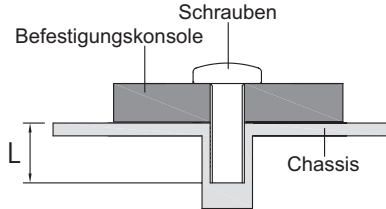

< EINBAU-GERÄTE / VORRICHTUNGEN >

- VORSICHT** Dieses Produkt ist nicht für den Einsatz in Umgebungen mit hoher Temperatur entwickelt worden. Wenn das Produkt in einem Gehäuse/Schrank eingebaut wird, sorgen Sie für genügend Luftzirkulation ggf. durch ein Einbau von Lüfter und genügend Lüftungsschlitze, so das die maximale zugelassene Betriebstemperatur im eingebauten Zustand laut Spezifikationen nicht überschritten wird.

< DREHEN DES MONITORS >

Dieser Monitor ist so konzipiert, dass er im Quer- und Portraitformat, sowie Face-up-Modus einsetzbar ist.

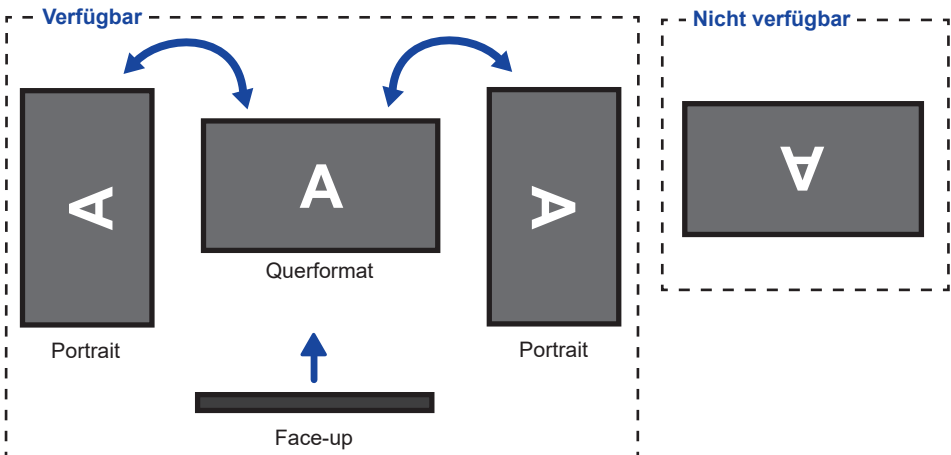

BEDIENUNGSELEMENTE UND ANSCHLÜSSE

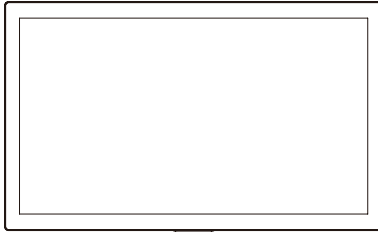

<Vorderseite>

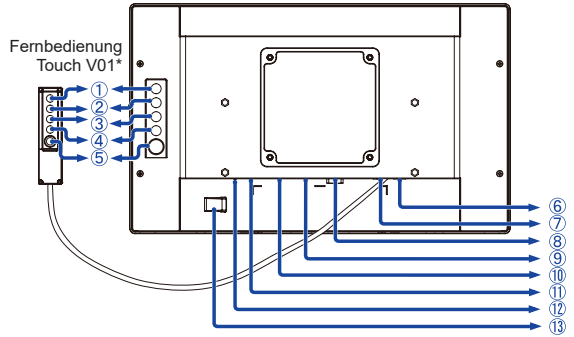

<Rückseite>

- ① Menu (MENU)*
- ② Heraufscrollen / Helligkeit (Δ)*
- ③ Nach unten scrollen / Kontrast (∇)*
- ④ Auswahl (SELECT)*
- ⑤ Ein/Aus-Schalter (⏻)*
- ⑥ USB Anschluss (USB-TP)
- ⑦ Eingang für die Fernbedienung Touch V01 (Remote key)
- ⑧ VGA Anschluss (VGA)
- ⑨ HDMI Anschluss (HDMI)
- ⑩ DisplayPort Anschluss (DP)
- ⑪ Anschluss für das Netzteil(--- : Gleichstrom) (DC)
- ⑫ Ein/Aus-Anzeig
- ⑬ Befestigung für AC-Adaptor

HINWEIS

Grün: Normale Betrieb

Orange: Standby Modus

* Optional, Fernbedienung Touch V01

MONITOR ANSCHLIESSEN

- 1 Schalten Sie sowohl Computer als auch Monitor aus.
- 2 Schließen Sie den Computer mit dem Signalkabel an den Monitor an.
- 3 Benutzen Sie das USB-Kabel, um den Monitor mit dem Computer zu verbinden.
- 4 Verbinden Sie das Monitor-Kabel mit der Fernbedienung Touch V01 (option), falls notwendig.
- 5 Schließen Sie das Netzteil erst an den Monitor und an das Stromkabel an, bevor Sie das Netzteil an das Netz anschließen.
- 6 Schalten Sie Ihren Monitor sowie Computer ein.

HINWEIS

- Bitte bestätigen Sie, dass das Verteilungssystem in der Gebäudeinstallation den Trennschalter mit 120/240V, 20A (maximal) vorsieht.
- Die Signalkabel, die zum Anschließen des Computers und des Monitors verwendet werden, können sich je nach benutztem Computer unterscheiden. Bei einer falschen Verbindung kann es zu schwerwiegenden Schäden am Monitor und Computer kommen. Das mit dem Monitor gelieferte Kabel eignet sich für einen standardmäßigen Anschluss. Falls ein besonderes Kabel erforderlich ist, wenden Sie sich bitte umgehend an Ihren iiyama-Händler vor Ort oder eine regionale iiyama-Vertretung.
- Stellen Sie sicher, dass das Signalkabel an beiden Enden festgeschraubt ist.
- Geräte der Schutzklasse I des Typs A müssen mit Schutz Erde verbunden sein.
- Die Netzanschlusst Steckdose sollte nahe am Gerät angebracht und leicht zugänglich sein.

[Beispiel für Verbindung]

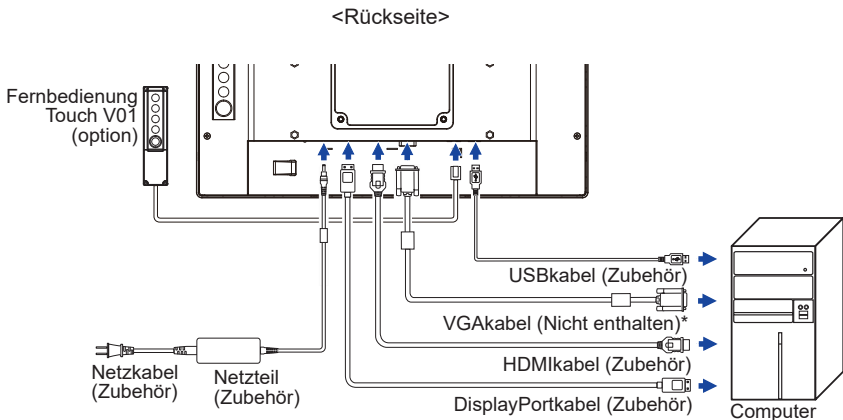

* Das VGA-Kabel ist nicht im Lieferumfang enthalten. Wenn ein qualitativ niedriges VGA-Kabel verwendet wird, kann dies elektromagnetische Störungen verursachen. Bitte kontaktieren Sie das iiyama Support Center in Ihrem Land, wenn Sie den Monitor über den VGA-Eingang anschließen wollen.

COMPUTER-EINSTELLUNG

■ Signaltiming

Siehe Seite 24, wenn Sie das gewünschte Signaltiming einstellen möchten: KONFORMES TIMING.

■ Windows XP/Vista/7/8/8,1/10 Plug & Play

Der iiyama-LCD-Monitor ist mit dem VESA-Standard DDC2B konform. Die Plug & Play-Funktionen können unter Windows XP/Vista/7/8/8,1/10 benutzt werden, wenn der Monitor mit dem mitgelieferten Signalkabel an einen DDC2B-konformen Computer angeschlossen wird.

Installation unter Windows XP: Wenn Sie die Monitorinformationsdatei für iiyama-Monitore benötigen, können Sie diese aus dem Internet herunterladen.

<http://www.iiyama.com>

HINWEIS

■ Für zusätzliche Informationen über die Herunterladung des Treibers für den Touchscreen-Monitor besuchen Sie die oben angeführte Internet-Seite.

■ Monitortreiber werden in den meisten Fällen für Macintosh- oder Unix-Betriebssysteme nicht benötigt. Um weitere Informationen zu erhalten, wenden Sie sich bitte an Ihren Computerhändler.

■ Anleitung zur Inbetriebnahme des Gerätes

Schalten sie erst den Monitor an und danach den Computer.

■ Touchscreen Treiber Software

Berühren sie die Touchscheibe nicht beim Systemstart. Die Touchsoftware und der Computer werden unter Umständen nicht korrekt gestartet.

Die Touch Treiber Software funktioniert mit aktiven Energiesparoptionen unter Umständen nicht. Dieses hängt von den Bioeinstellungen ihres Computers ab. Bitte schalten sie die Energiesparoptionen in solch einem Fall aus.

■ Betriebssysteme mit Touch Unterstützung

Microsoft Windows XP (64 bit und 32 bit)

Microsoft Windows 7 (64 bit und 32 bit)

Microsoft Windows CE 2.13 / 3.0, net 6.0

Linux (Kernel 2.4, 2.6x) & höher

Microsoft Windows Vista (64 bit und 32 bit)

Microsoft Windows 8 / 8.1 / 10 (64 bit und 32 bit)

Mac OS X V10.4/10.5/10.6 & höher

Ältere Versionen werden nicht unterstützt.

	Windows8/8.1/10	Windows7*5	Windows7*4	Vista	XP
Standard-Maus*1	○	○	○	○	○
Touch-Digitizer*2	○	○	○	○	×
Windows7 Multi-Gesture*3	○	○	×	×	×

	2K	Windows CE	XP Embedded	Mac OS X	Linux
Standard-Maus*1	○	○	○	○	○
Touch-Digitizer*2	×	×	×	×	×
Windows7 Multi-Gesture*3	×	×	×	×	×

*1 Standard-Maus-Funktionen (Klick, Ziehen, Doppel-Klick, Rechtsklick)

*2 Touch-Digitizer-Funktionen (Klick, Ziehen/Auswahl, Doppel-Klick, Rechtsklick, Umschalten und visuelles Feedback)

*3 Digitizer- Funktionen mit Windows7 Gesture

*4 Windows 7 - Starter und Home Basic Version

*5 Windows 7 - Home Premium, Professional, Enterprise und Ultimate Versionen

■ Touch-Einstellungen im Doppelbildschirm Modus

- ① Schließen Sie zuerst den Primärmonitor an den Computer an.
Bedienfeld einstellen > Hardware und Ton > Tablet-PC Einstellungen > Display > Setup.

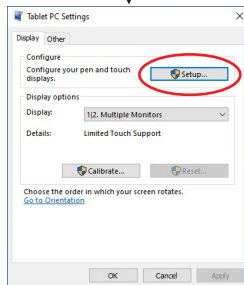
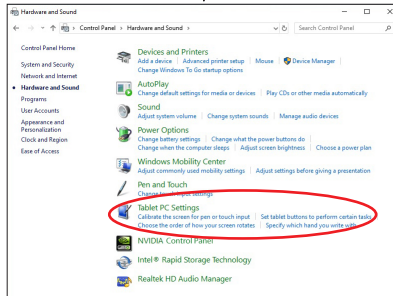
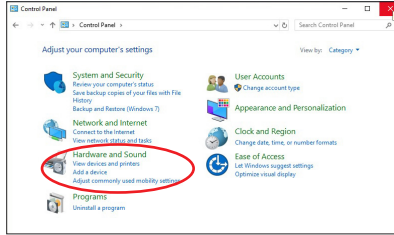

Die folgende Meldung erscheint auf dem Bildschirm. Bitte folgen Sie den Anweisungen.

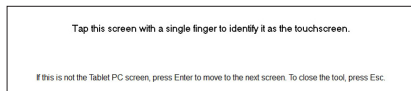

- ② Nach Einstellung des ①, schließen Sie einen zweiten Monitor an und führen Sie die Einstellungen ein wie beim ①.

HINWEIS Die Monitore werden als Dual-Display erkannt, und eine Touch-Bedienung kann nicht gleichzeitig auf zwei Monitoren durchgeführt werden.
Sie können die Touch-Bedienung nur auf einem der Monitore durchführen.

MONITOR BEDIENEN

Um das bestmögliche Bild zu bieten, besitzt der iiyama-LCD-Monitor die Voreinstellung KONFORMES TIMING, die auf Seite 24 erläutert wird. Sie können das Bild auch auf folgende Weise einstellen. Für weitere Informationen siehe BILDSCHIRM EINSTELLEN auf Seite 17.

- 1 Drücken Sie auf die Taste MENU, um das Bildschirm-Menü (OSD) aufzurufen. Es gibt zusätzliche Menüelemente, die mit den Tasten \triangle / ∇ geändert werden können.

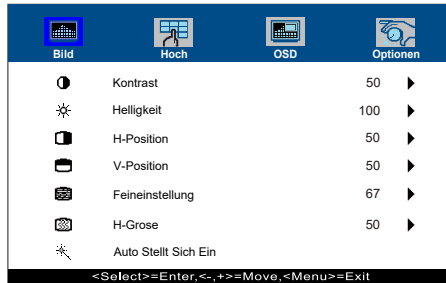

- 2 Wählen Sie das Menüelement aus, dessen Einstellung Sie ändern möchten. Verwenden Sie die Tasten SELECT, um das gewünschte Einstellungssymbol zu markieren.
- 3 Verwenden Sie die Tasten \triangle / ∇ um die gewünschte Einstellung vorzunehmen.
- 4 Drücken Sie auf die MENU-Taste, um das Menü zu beenden. Die vorgenommenen Einstellungen werden dann automatisch gespeichert.

Wenn Sie z.B. die vertikale Position ändern möchten, wählen Sie das Menüelement von Bild. Wählen Sie V-Position mit den Tasten SELECT.

Verwenden Sie die Tasten \triangle / ∇ , um die Einstellungen für die vertikale Position zu ändern. Hierbei sollte die vertikale Position der allgemeinen Anzeige ebenfalls entsprechend angepasst werden.

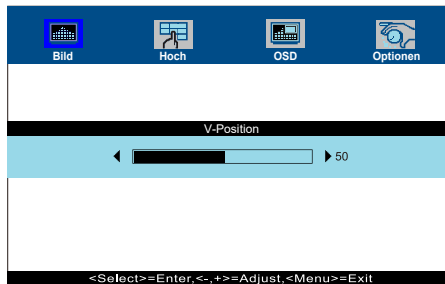

Drücken Sie zuletzt auf die MENU-Taste, um den Vorgang zu beenden. Es werden dann alle vorgenommenen Änderungen gespeichert.

HINWEIS

- Wenn das Menü während der Einstellung ausgeblendet wird, liegt das daran, dass die OSD Zeit aus für die Anzeige des Menüs verstrichen ist.
- MENU-Taste kann benutzt werden, um vorhergehendes Menü zurückzubringen.
- Wenn das Menü automatisch ausgeblendet wird, werden alle vorgenommenen Einstellungen automatisch gespeichert. Während Sie das Menü verwenden, sollte der Monitor nicht ausgeschaltet werden.
- Einstellungen für H/V-Position, H-Große und Feineinstellung werden für jedes Signaltiming gespeichert. Alle anderen Einstellungen gelten jeweils für alle Signaltimings.

Direkte

- **POWER TASTE und OSD-MENÜ SPERRE:**

Drücken Sie die MENU-Taste und die Taste ▽ gleichzeitig, wenn ein Bild über VGA, HDMI oder DisplayPort angezeigt wird.

* Das OSD Menü wird nicht dargestellt wenn dieses gesperrt ist. Drücken Sie erneut die MENU -Taste und die Taste ▽ gleichzeitig.

Wählen sie die Funktion zum Sperren / Entsperren im Menü aus.

Einstellungselement	Problem / Option	
POWER	Active	Die POWER Taste sperren.
	Inactive	Die POWER Taste entsperren.
OSD	Active	Das Menü sperren.
	Inactive	Das Menü entsperren.

HINWEIS

Wenn die Sperrfunktion aktiviert ist und kein Signal vorhanden ist (Standby Modus), wird durch Drücken der Menütaste das Eingabeauswahlmenü angezeigt und die Eingabeauswahl aktiviert.

- **TOUCH FUNKTION EIN-/AUSSCHALTEN:**

Touch deaktivieren: Drücken Sie den TASTE MENU und SELECT gleichzeitig wenn das Menü nichtdargestellt wird. Die Meldung „TOUCHFUNKTION AUSSCHALTEN“ wird oben rechts angezeigt.

Touch aktivieren: Drücken sie den TASTE MENU und SELECT gleichzeitig wenn das Menü nicht dargestellt wird, ca. 5 Sek lang, bis die Meldung oben rechts „TOUCHFUNKTION AUSSCHALTEN“ ausgeblendet wird.

MENÜINHALT EINSTELLEN

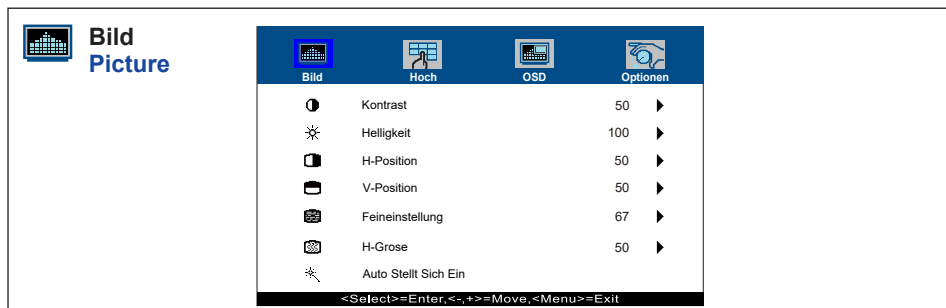

Einstellungselement	Problem / Option	Zu drückende Taste
Kontrast Contrast Direkte	Zu matt Zu intensiv	
Helligkeit* ¹ Brightness Direkte	Zu dunkel Zu hell	
H-Position* ⁴ H-Position	Zu weit links Zu weit rechts	
V-Position* ⁴ V-Position	Zu weit unten Zu weit oben	
Feineinstellung* ^{2,4} Phase	Zur Korrektur von flimmerndem Text oder flimmernden Zeilen	
H-Große* ^{2,4} Clock	Zu eng Zu weit	
Auto Stellt Sich Ein* ^{3,4} Auto Adjust	H / V -Position, H-Große und Feineinstellung automatisch anpassen.	

*¹ Stellen Sie die Helligkeit ein, wenn Sie den Monitor in einem dunklen Raum verwenden, und die Bildschirmanzeige zu dunkel ist.

*² Siehe Seite 17 BILDSCHIRMEINSTELLUNGEN.

*³ Um beste Ergebnisse zu erzielen, verwenden Sie Auto Stellt Sich Ein für die Einstellung. Siehe hierzu BILDSCHIRM EINSTELLEN auf Seite 17.

*⁴ Nur für analogen Eingang.

Direkte

Sie können Menüelemente übergehen und eine Einstellungsskala auf folgende Weise direkt anzeigen.

- Kontrast: Drücken Sie auf die -Taste, wenn das Menü nicht angezeigt wird.
- Helligkeit: Drücken Sie auf die -Taste, wenn das Menü nicht angezeigt wird.

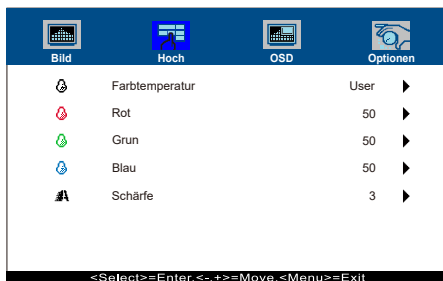
Einstellungselement
Problem / Option
Zu drückende Taste
Farbtemperatur
Color Temp

5500

6500

7500

9300

User

Rot

Grün

Blau

Zu schwach

Zu stark









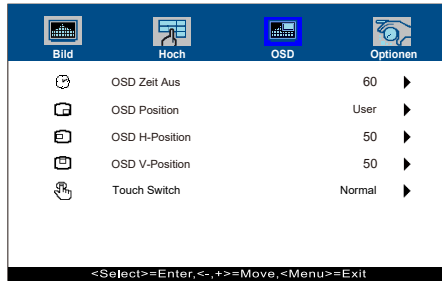





Schärfe
Sharpness

Sie können die Bildqualität von 0 bis 100 (unscharf bis scharf) einstellen. Drücken Sie auf die Taste \triangle , um die Bildqualität der Reihe nach zu ändern. Drücken Sie auf die Taste ∇ , um die Bildqualität in umgekehrter Reihenfolge zu ändern.

Sie können die Schärfe für Auflösungen kleiner 1920 x 1080. Die Bildqualität lässt sich in fünf Schritten.





Einstellungs-element	Problem / Option	Zu drückende Taste
OSD Zeit Aus OSD Timeout	Sie können die Anzeigezeit für das OSD-Menü auf 5 bis 60 Sekunden einstellen.	  
OSD Position OSD Position	Stellen Sie die OSD position. User (Oben Links / Unten Links / Oben Rechts / Unten Rechts / Mitte)	  
OSD H-Position OSD H-Position	OSD zu weit links OSD zu weit rechts	   
OSD V-Position OSD V-Position	OSD zu weit unten OSD zu weit oben	   
Touch Switch * Touch Switch	Normal	Touch Normal (mit Finger oder Stift)
	Glove	Touch mit Handschuhen (Unterstützt Dicke + 2 mm)
	Through-Glass	Touch durch Glas (Unterstützt Dicke + 6 mm)

* Bitte schalten Sie den Strom ein und stellen Sie die Touch Switch Funktion erst nach Abschluss der Monitorinstallation ein.

Wenn Sie die Stromversorgung einschalten und den Touch Switch Funktion vor der Installation des Monitors einstellen, kann dieses zu einer Fehlfunktion oder falschen Touch-Kalibrierung führen.

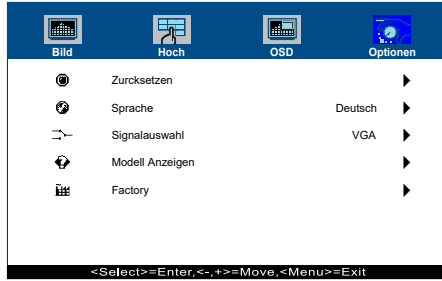

Einstellungselement	Problem / Option		Zu drückende Taste	
Zurücksetzen Reset	Nein	Zurück zum Menü.		
	Ja	Einstellungen ab Werk werden wiederhergestellt.		
Sprache Language	English	Englisch	Español	Spanisch
	Français	Französisch	日本語	Japanisch
	Deutsch	Deutsch	繁體中	Traditionelles Chinesisch
	Italiano	Italienisch	簡中	Vereinfachtes Chinesisch
Signalauswahl Source Select	Auto	Die Signaleingänge werden auf Aktivität durchsucht. Der erste aktive Eingang wird dargestellt.		
	VGA	Wählen Sie den analoge Eingang.		
	HDMI	Wählen Sie den digitale(HDMI) Eingang.		
	DP	Wählen Sie den digitale(DisplayPort) Eingang.		
Modell Anzeigen Display Mode	Zeigt Informationen über die aktuelle Signaleingabe von der Grafikkarte des Computers.			
	HINWEIS In der Bedienungsanleitung der Grafikkarte finden Sie weitere Informationen über Änderung und Aktualisierung der Auflösung.			
Factory Factory	Diese Funktion ist nur für das Service Personal bestimmt und daher ist die Bedienung nicht verfügbar.			

HINWEIS

Gleichwohl sie automatisch vorgewählt wird, wenn gerade eine Quelle verwendet. Eingangsquelle ist örtlich festgelegt vorgewählt, nicht automatisch, wenn VGA, HDMI und DisplayPort, die vorgewählt werden.

Direkte

Sie können Menüelemente überspringen und den Bildschirm für die Optioneneinstellung auf folgende Weise direkt anzeigen.

- **Signalauswahl** : Drücken Sie auf die SELECT-Taste für 5 Sekunden sich betätigen und halten, wenn das Menü nicht angezeigt wird.
Durch Drücken der SELECT-Taste im Standby modus wird das Signal Eingangswahl Menü angezeigt.

BILDSCHIRMEINSTELLUNGEN

Um die best mögliche Bildqualität unter Verwendung des Analog Einganges zu erhalten, folgen Sie bitte dieser Beschreibung:

- Im Handbuch bedeutet "BILDSCHIRMEINSTELLUNGEN" die Einstellung der Bildposition, die Minimierung von Flackern oder Verschmieren von Buchstaben oder Linien für den von Ihnen benutzten Monitor.
- Der Monitor ist für eine optimale Auflösung von 1920 × 1080 entwickelt und kann daher aus physikalischen Gründen nicht die bestmögliche Darstellung bei kleineren Auflösungen darstellen, da hier das Monitorbild entweder auf die maximale Fläche des Panels vergrössert wird oder in der Originalgrösse angezeigt wird. Wir empfehlen, den Monitor im normalen Gebrauch nur mit einer Auflösung von 1920 × 1080 Bildpunkten zu betreiben.
- Texte oder Linien können verwischt oder in anderen Dicken dargestellt werden, wenn das Monitorbild vergrössert dargestellt wird.
- Sie sollten Bildlage über das OSD Monitors anpassen. Veränderung dieser Parameter über den Computer können zu Darstellungsfehlern führen.
- Bitte nehmen Sie erst Eingaben vor, wenn das Gerät bereits mindestens 30 Minuten eingeschaltet ist ("Aufwärmphase").
- Nach dem automatischen Set-Up werden eventuell weitere Einstellungen erforderlich, bedingt durch die gewünschte Auflösung oder die Signaleinstellung.
- Die Auto Set-up Funktion kann nur korrekt arbeiten, wenn das Test.bmp auf dem Display dargestellt wird. Anderenfalls muss die Einstellung des Displays via H-Große und Feineinstellung von Hand vorgenommen werden.

Es gibt zwei Möglichkeiten der Bildschirmeinstellung. Entweder nehmen Sie die automatische Einstellung von H-Große, Feineinstellung und Position oder Sie stellen alles manuell ein.

Wenn der Monitor an einen neuen Computer angeschlossen wird, oder die Auflösung gewechselt wird, nutzen Sie das automatische Set-Up.

Wenn es bei der Bildwiedergabe flackert, unscharf ist oder die Bildgrösse nicht passt, nachdem Sie das automatische Set-Up haben laufen lassen, dann müssen Sie manuell nachjustieren. Beide Einstellungen sollten unter Verwendung des Testbildes (Test.bmp) vorgenommen werden. Das Testbild erhalten Sie via Internet auf der iiyama Homepage (<http://www.iiyama.com/de>).

Dieses Handbuch erklärt Einstellungen unter Windows® OS.

- ① **Stellen Sie die empfohlene Auflösung des Monitors ein.**
- ② **Richten Sie die Test.bmp als Hintergrundbild ein.**

HINWEIS

- Folgen Sie dabei den Anweisungen Ihres Computer-Handbuchs.
- Gehen Sie sicher, daß Sie die Bildschirmposition in der Dialogbox für den Bildschirmhintergrund auf "zentriert" eingestellt haben.

[Einstellungsmuster]

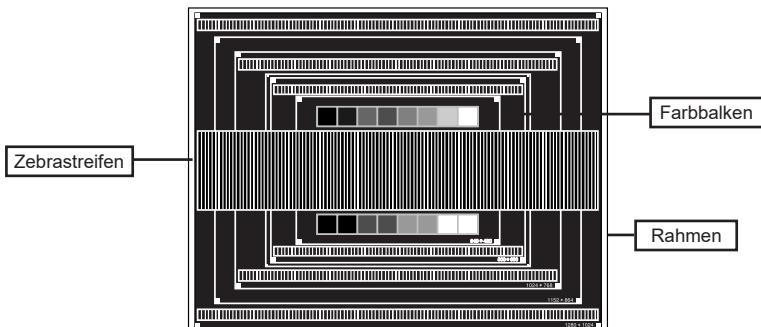

- ③ Führen Sie die Auto-Einstellung durch. (Auto Stellt Sich Ein)
- ④ Wenn das Bild nach dem automatischen Set-up flackert, unscharf ist oder die Bildgröße nicht richtig passt, dann stellen Sie das Bild durch nachfolgende Prozedur manuell ein.
- ⑤ Stellen Sie die V-Position so ein, dass das obere und untere Ende des Bildschirm-Frames die Bildschirmfläche ausfüllt.

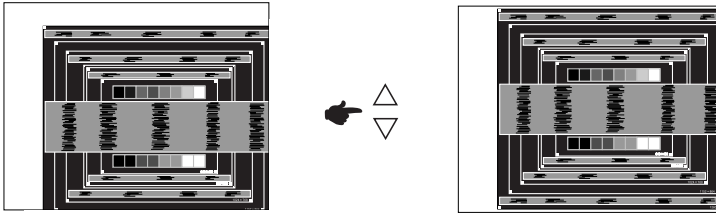

- ⑥ 1) Stellen Sie die H-Position so ein, dass die linke Seite des Bildrandes auf die linke Seite der Bildschirmfläche wandert.

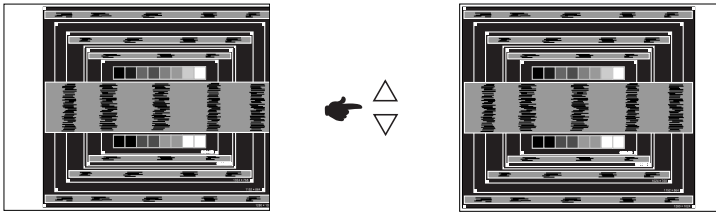

- 2) Vergrößern Sie die rechte Seite des Bildrandes auf der Bildschirmfläche, indem Sie die "H-Große"-Einstellung verändern.

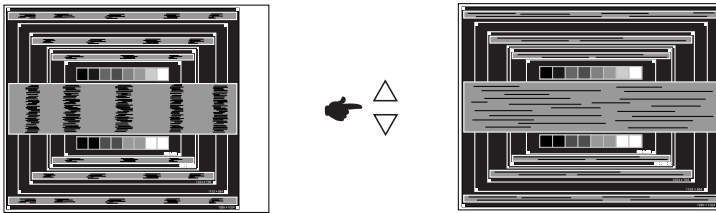
**HINWEIS**

- Wenn die linke Seite des Bildschirmrandes während der "H-Große"-Einstellungen nach rechts wandert, wiederholen Sie bitte entsprechend Schritt 1) und 2).
- Mit der "H-Große"-Einstellung können auch vertikale wellenförmige Linien bei Zebra-Mustern korrigiert werden.
- Während der "H-Große"-, "H-Position"- und "V-Position"-Einstellungen kann das Bild flackern.
- Sollte nach der "H-Große"-Einstellung das dargestellte Bild breiter oder schmaler als die Displayfläche sein, wiederholen Sie bitte die Justage ab Punkt ③.

- ⑦ Stellen Sie mit der “Feineinstellung”-Einstellung horizontale wellenförmige Linien, Flackern oder Schmierer in Zebra-Mustern ein.

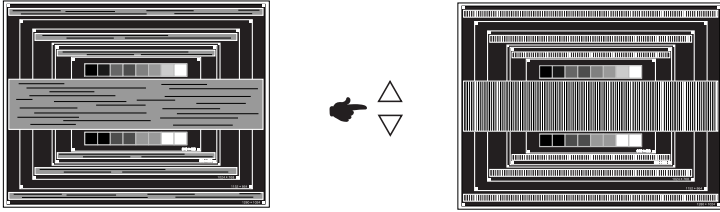

HINWEIS

- Sollten Teile des Bildes stark verschmiert dargestellt werden oder durch ein starkes Flackern gestört werden, ist die “H-Große” - Einstellung möglicherweise nicht optimal. Wiederholen Sie hierfür bitte die Schritte ⑥ und ⑦.
- Stellen Sie die “H-Position” nach der “Feineinstellung”-Einstellung ein, wenn sich die horizontale Position während der Einstellung verändert.

- ⑧ Stellen Sie Helligkeit und Farbtemperatur nach Ihren Wünschen ein, nachdem Sie die H-Große- und Feineinstellung-Einstellungen beendet haben. Stellen Sie auch wieder ihren bevorzugten Bildschirmhintergrund ein.

STANDBY FUNKTION

Dieses Produkt verfügt über die Standby Funktion. Das Standby funktion des Monitors wird aktiviert wenn der Computer nicht im Betrieb ist um unnötigen Stromverbrauch zu vermeiden.

Der Monitor verhält sich für die Standby folgendermaßen. Die Funktion zur Standby, einschließlich der Einstellungen für den Timer, wird vom Betriebssystem gesteuert. Lesen Sie die Bedienungsanleitung für das Betriebssystem, um Informationen über die Konfiguration zu finden.

■ Standby modus

Wenn das Videosignal vom Computer nicht aktiv sind, geht der Monitor in den Standby modus über, in dem der Stromverbrauch auf weniger als 1,5W* reduziert wird. Der Bildschirm wird dunkel. Sie können den Monitor aus dem Standby modus in wenigen Sekunden wiederaufwecken, wenn Sie entweder auf die Tastatur drücken oder die Maus bewegen.

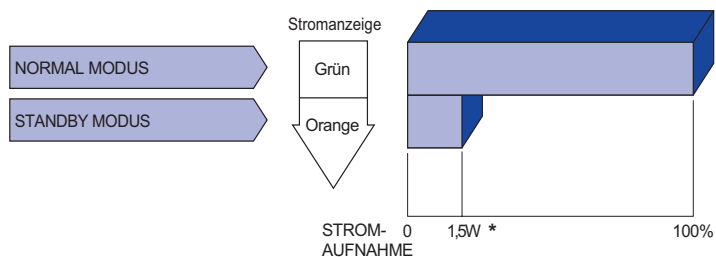

* Wenn die USB-Geräte nicht angeschlossen sind.

FEHLERSUCHE

Falls der Monitor nicht richtig arbeitet, suchen Sie bitte zuerst an Hand dieser Liste nach der Ursache:

1. Überprüfen Sie die Einstellungen wie im Abschnitt INBETRIEBNAHME beschrieben. Falls der Monitor kein Bild darstellt, gehen Sie zu Punkt 2.
2. Wenn das Problem nicht behoben ist, suchen Sie die Ursache wie unten beschrieben.
3. Sollten Sie ein Problem bemerken, das nicht in der Liste aufgeführt ist und Sie nicht anhand der Vorschläge beheben können, schalten Sie den Monitor aus, trennen Sie den Netzstecker vom Gerät und wenden Sie sich für weitere Hilfe an Ihren Fachhändler.

Problem

Abhilfe

- ① **Kein Bild.**
(Stromanzeige ist aus)
- Steck das Netzteil richtig im Monitor?
 - Steck das Stromkabel richtig im Netzteil?
 - Steck das Stromkabel richtig?
 - Hauptschalter auf ON?
 - Überprüfen Sie mit Hilfe eines anderen Gerätes, ob überhaupt Strom Steht der vorhanden ist.
- (Stromanzeige ist grün)**
- Ist der Bildschirmschoner aktiviert? Zur Überprüfung bewegen Sie die Maus oder drücken Sie eine Taste des Keyboards.
 - Drehen Sie Kontrast und/oder Helligkeit auf.
 - Ist der Computer eingeschaltet?
 - Ist das Signalkabel richtig eingesteckt?
 - Entspricht das Signal Timing den Werten des Monitors?
- (Stromanzeige ist orange)**
- Falls der Monitor im Standby modus ist, bewegen Sie die Maus oder drücken Sie eine Taste des Keyboards.
 - Ist der Computer eingeschaltet?
 - Ist das Signalkabel richtig eingesteckt?
 - Entspricht das Signal Timing den Werten des Monitors?
- ② **Das Bild ist nicht synchronisiert.**
- Ist das Signalkabel richtig eingesteckt (verpolt)?
 - Entspricht das Signal Timing den Werten des Monitors?
- ③ **Das Bild ist nicht in der Mitte.**
- Entspricht das Signal Timing den Werten des Monitors?
- ④ **Das Bild ist zu dunkel oder zu hell.**
- Entspricht der Videoausgangspegel den Spezifikationen des Monitors?
- ⑤ **Das Bild wackelt.**
- Entspricht die Spannungsversorgung den Spezifikationen des Monitors?
 - Entspricht das Video Timing den Spezifikationen des Monitors?
- ⑥ **Touchscreen zeigt keine Reaktion.**
- Ist das USB Kabel korrekt angeschlossen?
 - Ist die Touch Treiber Software installiert?
- ⑦ **Die Touchposition weicht ab.**
- Wurde die Kalibrierung Funktion durchgeführt?

INFORMATIONEN ZUM RECYCLING

Für besseren Umweltschutz bitte schaffen Sie nicht Ihren Monitor ab.
Besichtigen Sie bitte unsere Web site: www.iiyama.com für die Monitorwiederverwertung.

ANHANG

Irrtum und Änderungen in Design und Spezifikationen vorbehalten.

TECHNISCHE DATEN : ProLite TF1634MC-B8X A

Touch Screen	Technologie	Kapazitiv, geschützt 10pt Touch
	Lichtdurchlässigkeit	90%
	Glas Härtegrad	7H
	Glas Dicke	2,4mm
	Schnittstellen	USB
	Oberflächenfinish	Anti-Fingerprint-Beschichtung
Grösse-Kategorie		15,6"
LCD-Fläche	Panel-technologie	IPS (In-Plane-Switching)
	Grösse	Diagonal: 15,6" (39,5cm)
	Lochabstand	0,17925mm H × 0,17925mm V
	Helligkeit	450cd/m ² (Typisch), 405cd/m ² (Mit Touchpanel) 320cd/m ² (Standard / Energieeinsparung, Mit Touchpanel)
	Kontraste	700 : 1 (Typisch: Mit Touchpanel)
	Ansichtbereich	Horizontal: 178°, Vertikal: 178° (Typisch)
	Reaktionszeit	25ms (Typisch)
Anzeigefarben		Ca.16,2M
Sync-Frequenz		Horizontal: 30,0-84,0kHz, Vertikal: 56-76Hz
Maximale Auflösung		1920 × 1080, 2,1 Megapixel
Eingangsanschluss		VGA, HDMI, DisplayPort
Plug & Play		VESA DDC2B™
Eingangs-Sync-Signal		Separates Sync:TTL, Positiv oder Negativ
Eingangs-Videosignal		Analog: 0,7Vp-p (Standard), 75Ω, Positiv Digital: HDMI, DisplayPort
Maximale Bildschirmgröße		344,2mm B × 193,5mm H / 13,6" B × 7,6" H
Netzquelle		12VDC, 2A
Netzteil (Zubehör)		Eingangs: 100-240VAC, 50/60Hz oder 50-60Hz
Stromverbrauch*1		Typisch 18W Standby modus: Maximal 1,5W, Aus Modus: Maximal 0,3W
Abmessungen / Gewicht		381,0 × 230,5 × 46,0mm / 15,0 × 9,1 × 1,8 " (B×H×T), 2,0kg / 4,4lbs (ohne externes Netzteil)
Umgebungsbedingungen		Betrieb: Temperatur 0 bis 40°C / 32 bis 104°F Luftfeuchtigkeit 20 bis 80% (nicht kondensierend) Speicher: Temperatur -20 bis 60°C / -4 bis 140°F Luftfeuchtigkeit 10 bis 90% (nicht kondensierend)
Zertifikate		CE, UKCA, cULus, EAC, IP65*2

HINWEIS *1 Wenn die USB-Geräte nicht angeschlossen sind.

*2 Konform mit IP65-Standard : Nur Frontseitig

ABMESSUNGEN

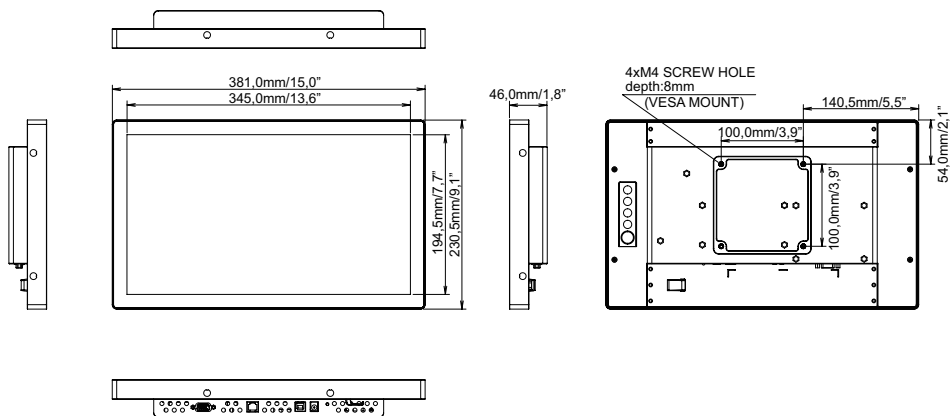

KONFORMES TIMING

Video Mode	Horizontal-Frequenz	Vertikal-Frequenz	Dot Clock
640 × 480	31,469kHz	59,940Hz	25,175MHz
800 × 600	37,879kHz	60,317Hz	40,000MHz
1024 × 768	48,363kHz	60,004Hz	65,000MHz
1366 × 768	47,712kHz	59,790Hz	85,500MHz
1280 × 960	60,000kHz	60,000Hz	108,000MHz
1280 × 1024	63,981kHz	60,020Hz	108,000MHz
1440 × 900	55,935kHz	59,887Hz	106,500MHz
1680 × 1050	65,290kHz	59,954Hz	146,250MHz
1920 × 1080	67,500kHz	60,000Hz	148,500MHz