

# BEDIENUNGSANLEITUNG

# *ProLite*

## LCD Monitor

DEUTSCH

*ProLite XU2290HS*  
*ProLite XUB2390HS*  
*ProLite XU2390HS*  
*ProLite XUB2790HS*

Wir gratulieren Ihnen zu Ihrer Entscheidung für den iiyama TFT-Monitor und bedanken uns für das Vertrauen, das Sie uns entgegenbringen. Damit Ihre Arbeit nicht durch Fehleinstellungen getrübt wird, bitten wir Sie, sich einige Minuten Zeit zu nehmen und dieses Handbuch durchzulesen, bevor Sie Ihren neuen iiyama TFT-Monitor das erste Mal in Betrieb nehmen. Bitte bewahren Sie diese Anleitung zum späteren Nachschlagen sorgfältig auf.

## ERKLÄRUNG DER CE-KONFORMITÄT

Dieser LCD Flachbildschirm entspricht den Anforderungen der EG/EU Richtlinien 2014/30/EU, "EMV Richtlinie", 2014/35/EU, "Niederspannungsrichtlinie", 2009/125/EG, "ErP Richtlinien" und 2011/65/EU, "RoHS Richtlinien".

Die Anforderungen zur Störfestigkeit werden eingehalten bei einer Benutzung im Wohnbereich, in Geschäfts- und Gewerbebereichen sowie in Kleinbetrieben, sowohl innerhalb als auch ausserhalb der Gebäude.

Alle Einsatzorte sind dadurch gekennzeichnet, dass sie direkt an die öffentliche Niederspannungs- Stromversorgung angeschlossen sind.

IYAMA CORPORATION: Wijkmeerstraat 8, 2131 HA Hoofddorp, The Netherlands

Modell Nr. : PL2290/PL2390/PL2790



Wir empfehlen Ihnen, gebrauchte und nicht mehr benötigtes Equipment fachgerecht zu recyceln. Nützliche Informationen hierzu erhalten Sie bei Ihrem Fachhändler, Ihrem iiyama Service-Center und im Internet unter: [www.iiyama.com](http://www.iiyama.com)

- Änderungsrechte vorbehalten.
- Alle verwendeten Handelsnamen und -marken sind Eigentum der jeweiligen Besitzer.

# INHALTSÜBERSICHT

|   |    |
|---|----|
| FÜR IHRE SICHERHEIT .....                               | 1  |
| SICHERHEITSHINWEISE .....                               | 1  |
| BESONDERE HINWEISE ZU LCD-MONITOREN .....               | 3  |
| KUNDENDIENST .....                                      | 3  |
| REINIGUNGSHINWEISE .....                                | 3  |
| VOR DER BEDIENUNG DES MONITORS .....                    | 4  |
| LEISTUNGSMERKMALE .....                                 | 4  |
| PACKUNGSIHALT .....                                     | 4  |
| INSTALLATION .....                                      | 5  |
| INSTALLATION DES MONITORFUSSES :                        |    |
| ProLite XU2290HS / ProLite XU2390HS .....               | 7  |
| INSTALLATION DES MONITORFUSSES : ProLite XUB2390HS ..   | 8  |
| INSTALLATION DES MONITORFUSSES : ProLite XUB2790HS ..   | 9  |
| FUNKTIONSELEMENTE UND ANSCHLÜSSE :                      |    |
| ProLite XU2290HS / ProLite XU2390HS .....               | 10 |
| FUNKTIONSELEMENTE UND ANSCHLÜSSE : ProLite XUB2390HS .. | 11 |
| FUNKTIONSELEMENTE UND ANSCHLÜSSE : ProLite XUB2790HS .. | 12 |
| MONITOR ANSCHLIESSEN :                                  |    |
| ProLite XU2290HS / ProLite XU2390HS .....               | 13 |
| MONITOR ANSCHLIESSEN : ProLite XUB2390HS .....          | 14 |
| MONITOR ANSCHLIESSEN : ProLite XUB2790HS .....          | 15 |
| COMPUTER-EINSTELLUNG .....                              | 16 |
| ANSICHTWINKEL EINSTELLEN :                              |    |
| ProLite XU2290HS / ProLite XU2390HS .....               | 16 |
| AUSRICHTUNG DER HÖHE UND DES BETRACHTUNGSWINKELS :      |    |
| ProLite XUB2390HS / ProLite XUB2790HS .....             | 17 |
| MONITOR BEDIENEN .....                                  | 18 |
| MENÜINHALT EINSTELLEN .....                             | 19 |
| BILDSCHIRMEINSTELLUNGEN .....                           | 25 |
| ENERGIEVERWALTUNG .....                                 | 28 |
| FEHLERSUCHE .....                                       | 29 |
| INFORMATIONEN ZUM RECYCLING .....                       | 30 |
| ANHANG .....  | 31 |
| TECHNISCHE DATEN : ProLite XU2290HS .....               | 31 |
| TECHNISCHE DATEN : ProLite XUB2390HS .....              | 32 |
| TECHNISCHE DATEN : ProLite XU2390HS .....               | 33 |
| TECHNISCHE DATEN : ProLite XUB2790HS .....              | 34 |
| ABMESSUNGEN : ProLite XU2290HS .....                    | 35 |
| ABMESSUNGEN : ProLite XUB2390HS .....                   | 35 |
| ABMESSUNGEN : ProLite XU2390HS .....                    | 35 |
| ABMESSUNGEN : ProLite XUB2790HS .....                   | 36 |
| KONFORMES TIMING .....                                  | 36 |

# FÜR IHRE SICHERHEIT

## SICHERHEITSHINWEISE

### ACHTUNG

#### BEI GEFAHR ABSCHALTEN

Sollten Sie irgendwelche unnormale Erscheinungen wie Rauch, Geräusche oder Gerüche bemerken, schalten Sie sofort den Monitor aus und trennen Sie den Netzstecker vom Gerät. Benachrichtigen Sie dann bitte Ihren Fachhändler oder das iiyama Service-Mitte. Fortgesetzter Betrieb kann gefährlich sein und zu einem Brand oder zu Stromschlägen führen.

#### GEHÄUSE NIEMALS ÖFFNEN

Im Innern des Gerätes sind spannungsführende Teile frei zugänglich. Bei Entfernung des Gehäuses setzen Sie sich der Gefahr aus, einen Brand auszulösen oder einen Stromschlag zu erleiden.

#### KEINE FREMDGEGENSTÄNDE IN DAS GERÄT STECKEN

Bitte führen Sie keine festen Gegenstände oder flüssigen Materialien in den Monitor ein. Im Falle eines Unfalls schalten Sie bitte Ihren Monitor sofort ab und trennen Sie den Netzstecker vom Gerät. Benachrichtigen Sie dann bitte Ihren Fachhändler oder das iiyama Service-Mitte. Sollte sich ein Gegenstand im Innern des Monitors befinden, kann das zu einem Brand, Kurzschlüssen oder anderen Beschädigungen führen.

#### STELLEN SIE DEN MONITOR AUF EINE SICHERE UND STABILE UNTERLAGE

Sollten Sie den Monitor fallen lassen, besteht Verletzungsgefahr.

#### BENUTZEN SIE DEN MONITOR NICHT IN DER NÄHE VON WASSER

Benutzen Sie den Monitor nicht an einer spritzwassergefährdeten Stelle. Sollte Wasser in den Monitor gelangen, kann dies zu Brandgefahr oder Stromschlägen führen.

#### BEACHTEN SIE DIE RICHTIGE BETRIEBSSPANNUNG

Achten Sie auf die Einhaltung der spezifizierten Spannungswerte. Die Benutzung einer falschen Stromspannung kann zu Fehlfunktionen, Brandgefahr oder Stromschlägen führen.

#### KABEL SCHÜTZEN

Schützen Sie Ihre Kabel vor mechanischer Belastung (Quetschung, Zug). Beschädigte Kabel führen zu Brandgefahr oder Kurzschlüssen.

#### WIDRIGE WETTERBEDINGUNGEN

Es empfiehlt sich, den Monitor nicht während heftiger Gewitter zu benutzen, da es durch Spannungsschwankungen zu Fehlfunktionen kommen kann. Um Stromschläge zu vermeiden, ist es ratsam, während solch widriger Witterungsbedingungen das Stromkabel nicht zu berühren.

## VORSICHT

### UMGEBUNGSBEDINGUNGEN

Installieren Sie den Monitor nicht in Umgebungsbedingungen, wo es rapide Temperaturschwankungen, hohe Luftfeuchtigkeit oder stark staubige Luft gibt, da es sonst zu Brandgefahr, Kurzschlüssen oder anderen Beschädigungen kommen kann. Vermeiden Sie es ebenfalls, den Monitor so aufzustellen, dass er direkter Sonneneinstrahlung oder einer anderen Lichtquelle ausgesetzt wird.

### STELLEN SIE DEN MONITOR NICHT AUF EINE WACKLIGE UNTERLAGE

Der Monitor könnte herunterfallen und jemanden verletzen. Bitte legen Sie ebenfalls keine schweren Gegenstände auf den Monitor und achten Sie darauf, dass die Kabel so verlegt sind, dass niemand darüber stolpern kann und sich dabei verletzt.

### BELÜFTUNG SICHERSTELLEN

Die Lüftungsschlitze sollen für ausreichende Belüftung sorgen. Achten Sie darauf, dass Sie die Belüftungsschlitze des Monitors nicht verdecken, da ansonsten Brandgefahr besteht. Um ausreichende Belüftung zu gewährleisten, lassen Sie bitte mindestens 10 cm Platz zwischen Monitor und Wand.

Beim Entfernen des Standfußes können die Lüftungsschlitze auf der Rückseite des Monitors blockiert werden. Dies kann den Monitor überhitzen und Feuer oder Schäden verursachen. Achten Sie beim Abnehmen des Standfußes auf ausreichende Belüftung. Die Aufstellung des Monitors auf dem Rücken, seitlich oder auf dem Kopf liegend kann zu Beschädigungen führen. Achten Sie darauf, dass Sie den Monitor auf eine feste Unterlage stellen.

### ENTFERNEN SIE DIE KABEL, BEVOR SIE DEN MONITOR TRANSPORTIEREN

Wenn Sie den Monitor bewegen, müssen Sie vorher den Monitor ausschalten, den Netzstecker ziehen und darauf achten, dass das Signalkabel abgezogen ist. Wenn Sie die Kabel nicht entfernen, könnte dies zu Brandgefahr oder Kurzschlüssen führen.

### NETZSTECKER ZIEHEN

Sollten Sie den Monitor über längere Zeit nicht benutzen, raten wir das Gerät vom Stromnetz zu trennen, um Unfallgefahren zu vermeiden.

### AUS- UND EINSTECKEN

Nehmen Sie beim Aus- und Einstecken des Netzteiles oder der Kabel immer den Stecker in die Hand. Ziehen Sie niemals an der Leitung, sondern immer am Stecker, ansonsten könnte dies zu Brandgefahr oder Stromschlägen führen.

### BERÜHREN SIE DEN STECKER NICHT MIT FEUCHTEN HÄNDEN

Ausstecken des Monitors mit nassen Händen kann zu einem Stromschlag führen.

### WENN SIE DEN MONITOR AUF IHREN COMPUTER STELLEN MÖCHTEN

vergewissern Sie sich, dass Ihr Computer stabil genug ist um das Gewicht des Monitors zu tragen, ansonsten könnte dies zu Beschädigungen an Ihrem Computer führen.

### ACHTUNG: VERLETZUNGSGEFAHR FÜR FINGER UND HÄNDE

- Achten Sie beim Ändern der Höhe und des Winkels darauf, sich nicht die Finger einzuklemmen.
- Vorsicht: Achten Sie beim Ändern der Höhe und des Winkels auf ihre Finger. (Nur bei höhenverstellbaren Monitoren)

### HINWEIS ZU 24/7 BETRIEB

Dieses Produkt ist nicht speziell für ein Einsatz im 24h/7Tage Betrieb entwickelt worden.

## SONSTIGES

### ERGONOMISCHE HINWEISE

Um eine Ermüdung der Augen auszuschliessen, sollten Sie den Monitor nicht vor einem grellen Hintergrund oder in einem dunklen Raum benutzen. Um optimalen Sehkomfort zu gewährleisten, sollte die Oberkante des Monitors knapp unterhalb Ihrer Augenhöhe liegen und der Abstand zwischen Augen und Monitor 40-60 cm betragen. Wenn Sie den Monitor länger benutzen, sollten Sie mindestens 10 Minuten pro Stunde nicht in den Monitor schauen, um eine Überanstrengung der Augen zu vermeiden.

## BESONDERE HINWEISE ZU LCD-MONITOREN

Die folgenden Symptome stellen keine Störung dar, sondern sind normal:

### HINWEIS

- Wenn Sie das erste Mal Ihren LCD-Monitor anschalten, kann es bedingt durch Ihren Computer eintreten, dass das wiedergegebene Bild nicht in richtiger Grösse auf dem Monitor dargestellt wird. In diesem Fall stellen Sie bitte die Bildgrösse richtig ein.
- Leicht ungleiche Helligkeit je nach verwendetem Desktop-Layout.
- Sollten Sie nachdem Sie ein Bild über Stunden unverändert angezeigt haben, auf ein neues Bild wechseln, kommt es bauartbedingt zu einem sogenannten Geisterbild. Dieses Geisterbild verschwindet nach einiger Zeit von selbst oder Sie schalten das Gerät für einen längeren Zeitraum aus.

## KUNDENDIENST

### HINWEIS

- Sollten Sie den Monitor für eine Service-Reparatur versenden müssen und Sie verfügen nicht mehr über die Originalverpackung, so wenden Sie sich bitte an Ihren Fachhändler, der Ihnen bei der Beschaffung einer Ersatz-Verpackung behilflich sein wird.

## REINIGUNGSHINWEISE

### ACHTUNG

- Ziehen Sie aus Sicherheitsgründen immer den Netzstecker, bevor Sie den Monitor reinigen.

### VORSICHT

- Sollten während der Reinigung flüssige oder feste Materialien in den Monitor gelangt sein, schalten Sie bitte Ihren Monitor sofort ab und ziehen Sie den Netzstecker ab. Benachrichtigen Sie dann bitte Ihren Fachhändler.

### HINWEIS

- Die Bildschirmoberfläche nicht mit einem rauen Gegenstand reinigen.
- Verwenden Sie unter keinen Umständen scharfe Reinigungsmittel wie nachfolgend aufgeführt. Diese Mittel beschädigen die Bildschirmoberfläche und greifen das Finish an.
 

|                  |                    |
|------------------|--------------------|
| Verdüner         | Sprühreiniger      |
| Reinigungsbenzin | Wachs              |
| Scheuermilch     | Säuren oder Laugen |
- Längerer Kontakt des Gehäuses mit Gummi- oder Kunststoffprodukten kann das Finish angreifen.

### GEHÄUSE

Flecken können mit einem feuchten, weichen Tuch entfernt werden. Zum Anfeuchten nehmen Sie eine schwache Spülmittellösung.

### LCD SCHIRM

Wir empfehlen das Display regelmässig mit einem trockenen weichen Tuch zu reinigen.

Bitte benutzen Sie keine Papiertücher, dies könnte das LCD beschädigen.

# VOR DER BEDIENUNG DES MONITORS

## LEISTUNGSMERKMALE

- ◆ Unterstützt Auflösungen von bis zu 1920 × 1080
- ◆ Hoher Kontrast 1000:1 (Typisch), Verh. Contrast Funktion ist verfügbar / Helligkeit 250cd/m<sup>2</sup> (Typisch) / Schnelle Reaktionszeit 4ms (Grau zum Grau)
- ◆ Blauton Reduzierung
- ◆ Digitale Weichzeichnung von Schrift
- ◆ Automatisches Setup
- ◆ Zwei 2W-Stereo-Lautsprecher
- ◆ Energieverwaltung (konform mit VESA DPMS)
- ◆ Ergonomisches Design : Erfüllt TCO Certified : ProLite XUB2390HS / ProLite XU2390HS / ProLite XUB2790HS
- ◆ Konform mit VESA-Montage-Standard (100mm×100mm)
- ◆ Aufnahmevorrichtung für Diebstahlsicherung

## PACKUNGSGEHALT

Ihr iiyama TFT-Monitor-Paket enthält das folgende Zubehör. Überprüfen Sie bitte den Lieferumfang des Pakets auf Vollständigkeit. Wenn eine Komponente fehlt oder beschädigt ist, setzen Sie sich bitte mit Ihrem zuständigen iiyama-Händler oder iiyama-Büro vor Ort in Verbindung.

- Netzkabel\*<sup>1</sup>
- DVI-Dkabel
- Audiokabel
- Bodenplatte mit einer Schraube\*<sup>2</sup>
- Bodenplatte\*<sup>3</sup>
- Schrauben für Bodenplatte (3 Stk.)\*<sup>3</sup>
- Kabellhalter\*<sup>4</sup>
- Sicherheits-Handbuch
- Leitfaden zur Inbetriebnahme

**ACHTUNG** \*<sup>1</sup> Die Werte für das Netzkabel, das in Gegenden mit einer Stromversorgung von 120V geliefert wird, sind 10A/125V. Wenn Sie ein Netzteil mit höheren Werten verwenden, müssen Sie ein Netzkabel mit Werten von 10A/250V benutzen.

Wenn Sie allerdings ein Netzkabel verwenden, das nicht von iiyama bereitgestellt wird, haben Sie kein Anrecht auf jegliche durch Garantien abgedeckte Schadensersatzansprüche, falls es zu Problemen oder Schäden kommen sollte.

Zum Netzanschluss dieses Gerätes ist eine geprüfte Leitung zu verwenden. Es ist eine Leitung vom Typ: H05VVF, 3G, 0,75mm<sup>2</sup> oder besser einzusetzen.

\*<sup>2</sup> Zubehör für ProLite XU2290HS / ProLite XUB2390HS / ProLite XU2390HS.

\*<sup>3</sup> Zubehör für ProLite XUB2790HS.

\*<sup>4</sup> Zubehör für ProLite XU2290HS / ProLite XU2390HS.

## INSTALLATION

**ACHTUNG** ■ Bevor sie den Monitor an die Wand, Decke oder Desktop-Arm installieren, stellen Sie sicher das die Traglast der Wand ausreichend ist.

### [WAND- DECKENMONTAGE]

**ACHTUNG** ■ Falls sie den Monitor an einer Wand- oder Deckenhalterung betreiben möchten, benutzen sie zur Anbringung dieser M4 Schrauben (4 Stück) mit eine max. Länge von 7mm. Längere Schrauben könnten einen elektrischen Kurzschluss erzeugen bzw. das Gerät zerstören.

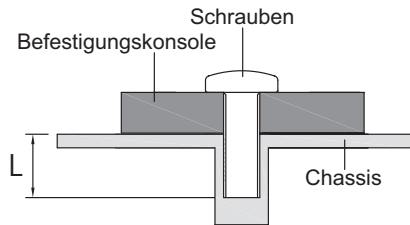

### [QUERFORMAT : PORTRAIT MODE]

#### • ProLite XU2290HS / ProLite XU2390HS

Das LCD ist für einen Betrieb im Querformat ausgelegt.

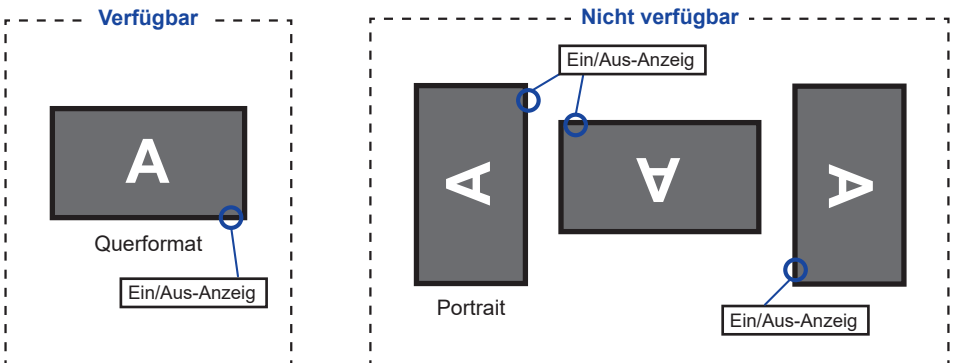



### • ProLite XUB2390HS

Das LCD ist für einen Betrieb im Quer- und Hoch-Format ausgelegt.

Um den Bildschirminhalt zu drehen wird eine Grafikkarte benötigt die den Portrait Modus unterstützt.

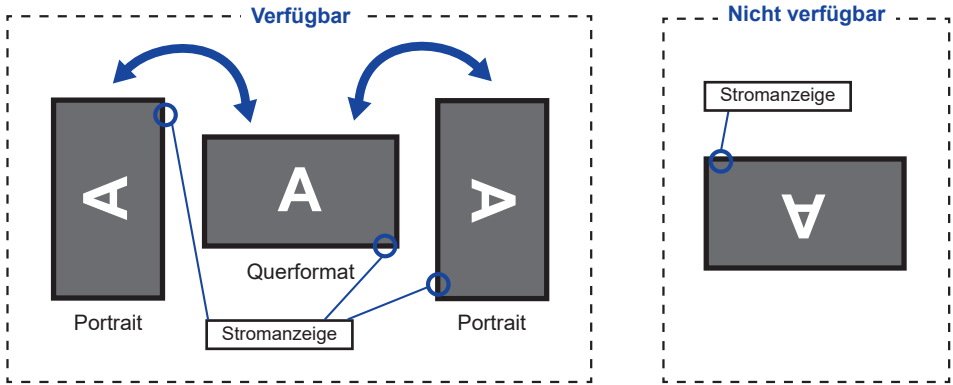

### • ProLite XUB2790HS

Das LCD ist für einen Betrieb im Quer- und Hoch-Format (Im Uhrzeigersinn) ausgelegt.

Um den Bildschirminhalt zu drehen wird eine Grafikkarte benötigt die den Portrait Modus unterstützt.

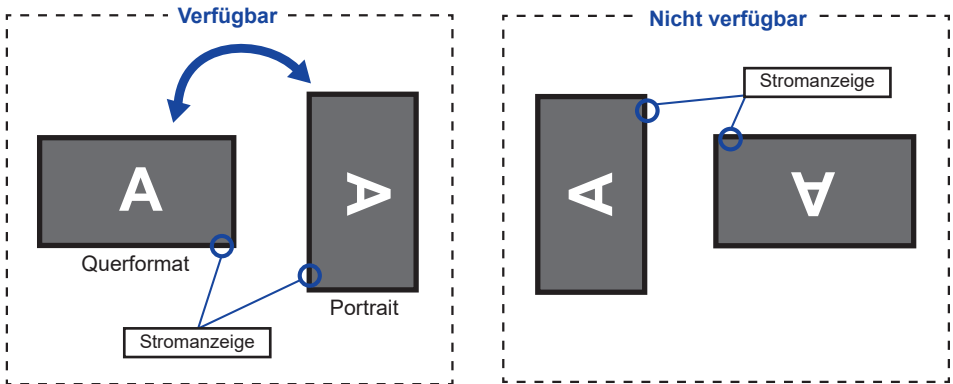

### Mit Ständer:

- HINWEIS**
- Stellen sie den LCD-Bildschirm vor der panel-drehung auf die maximale Höhe ein.
  - Wenn Sie versuchen, das Panel gewaltsam zu drehen, ohne die Ständerhöhe anzupassen, kann die Panel oder der Ständer beschädigt werden.

## INSTALLATION DES MONITORFUSSES : ProLite XU2290HS / ProLite XU2390HS

### ACHTUNG

- Stellen Sie den Monitor auf eine stabile Fläche. Wenn der Monitor herunterfällt, kann es zu Verletzungen oder Beschädigungen kommen.
- Setzen Sie den Monitor keinen starken Stößen aus. Er könnte dadurch beschädigt werden.
- Trennen Sie den Monitor von der Netzquelle ab bevor sie den Fuß de-/ installieren, um das Risiko von Stromschlag oder Beschädigung zu vermeiden.

### <Installation>

- ① Legen Sie ein weiches Tuch auf den Tisch, um den Monitor nicht zu verkratzen. Legen Sie den Monitor flach mit dem Display nach unten zeigend auf den Tisch.
- ② Installieren Sie die Bodenplatte wie auf dem Bild unten gezeigt.
- ③ Verwenden Sie die beigefügte Schraube um die Bodenplatte zu befestigen.
- ④ Platzieren Sie die Kabellhalter in die Aussparungen.

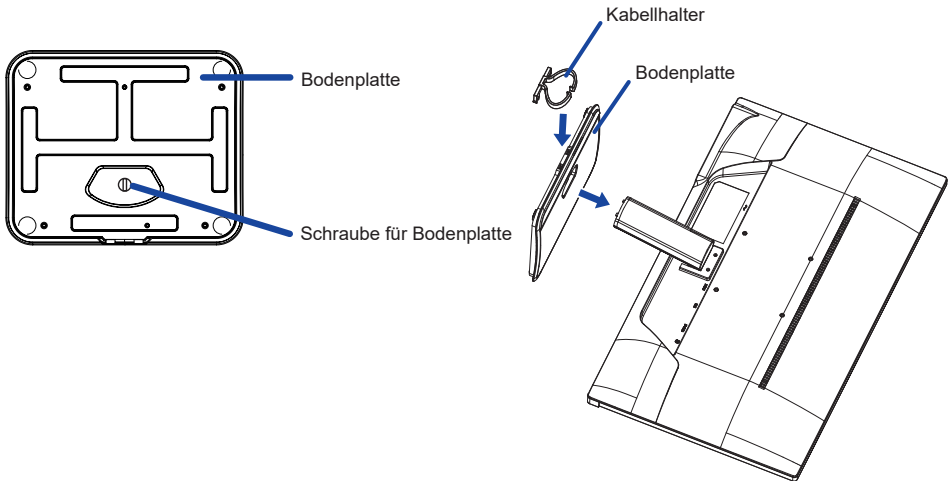

### <Entfernen>

- ① Legen Sie ein weiches Tuch auf den Tisch, um den Monitor nicht zu verkratzen. Legen Sie den Monitor flach mit dem Display nach unten zeigend auf den Tisch.
- ② Lösen Sie die schraube, um die Bodenplatte vom Monitor zu entfernen.

## INSTALLATION DES MONITORFUSSES : ProLite XUB2390HS

### ACHTUNG

- Stellen Sie den Monitor auf eine stabile Fläche. Wenn der Monitor herunterfällt, kann es zu Verletzungen oder Beschädigungen kommen.
- Setzen Sie den Monitor keinen starken Stößen aus. Er könnte dadurch beschädigt werden.
- Trennen Sie den Monitor von der Netzquelle ab bevor sie den Fuß de-/ installieren, um das Risiko von Stromschlag oder Beschädigung zu vermeiden.

### <Installation>

- ① Legen Sie ein weiches Tuch auf den Tisch, um den Monitor nicht zu verkratzen. Legen Sie den Monitor flach mit dem Display nach unten zeigend auf den Tisch.
- ② Installieren Sie die Bodenplatte wie auf dem Bild unten gezeigt.
- ③ Ziehen Sie die Rändelschraube fest, um den Bodenplatte, am Monitor zu befestigen.

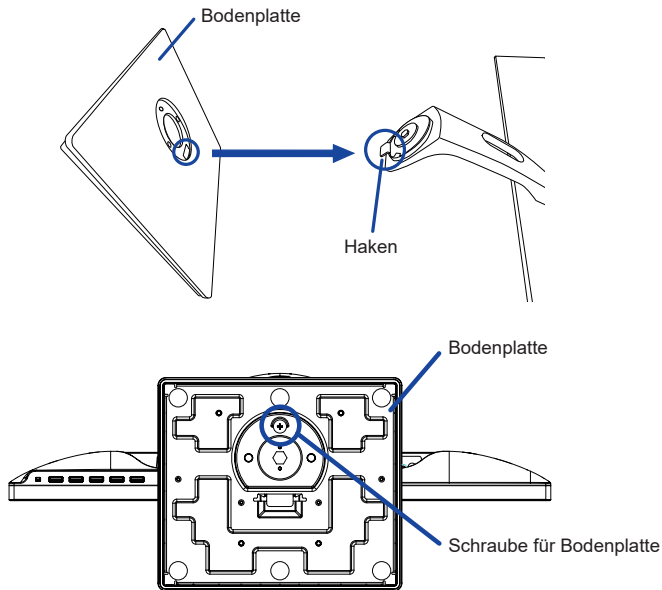

### <Entfernen>

- ① Legen Sie ein weiches Tuch auf den Tisch, um den Monitor nicht zu verkratzen. Legen Sie den Monitor flach mit dem Display nach unten zeigend auf den Tisch.
- ② Lösen Sie die Rändelschraube, um die Bodenplatte vom Monitor zu entfernen.

## INSTALLATION DES MONITORFUSSES : ProLite XUB2790HS

### ACHTUNG

- Stellen Sie den Monitor auf eine stabile Fläche. Wenn der Monitor herunterfällt, kann es zu Verletzungen oder Beschädigungen kommen.
- Setzen Sie den Monitor keinen starken Stößen aus. Er könnte dadurch beschädigt werden.
- Trennen Sie den Monitor von der Netzquelle ab bevor sie den Fuß de-/ installieren, um das Risiko von Stromschlag oder Beschädigung zu vermeiden.

### <Installation>

- ① Legen Sie ein weiches Tuch auf den Tisch, um den Monitor nicht zu verkratzen. Legen Sie den Monitor flach mit dem Display nach unten zeigend auf den Tisch.
- ② Installieren sie den Bodenplatte an den Monitor.
- ③ Verwenden Sie die beigefügte Schrauben um die Bodenplatte zu befestigen.

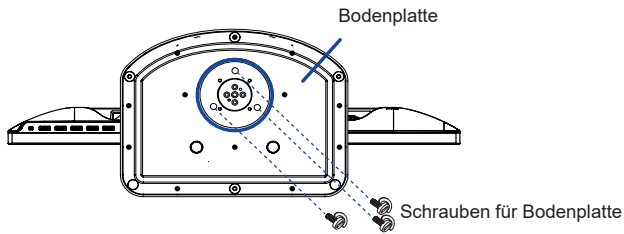

### <Entfernen>

- ① Legen Sie ein weiches Tuch auf den Tisch, um den Monitor nicht zu verkratzen. Legen Sie den Monitor flach mit dem Display nach unten zeigend auf den Tisch.
- ② Lösen Sie die Schrauben zuerst um die Bodenplatte zu entfernen.

### <Stopper>

Stellen Sie den Monitor auf , halten sie diesen an der Oberseite mit einer Hand fest und drücken sie den Stopper auf der Rückseite um die Höhe zu verstellen. Vorsicht beim Drücken des Stoppers, die Höhe kann sich sprunghaft verändern.

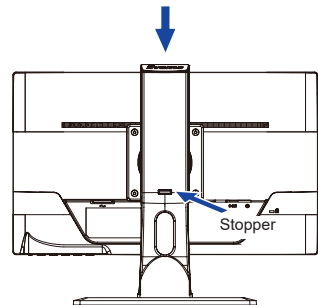

# FUNKTIONSELEMENTE UND ANSCHLÜSSE : ProLite XU2290HS / ProLite XU2390HS

DEUTSCH

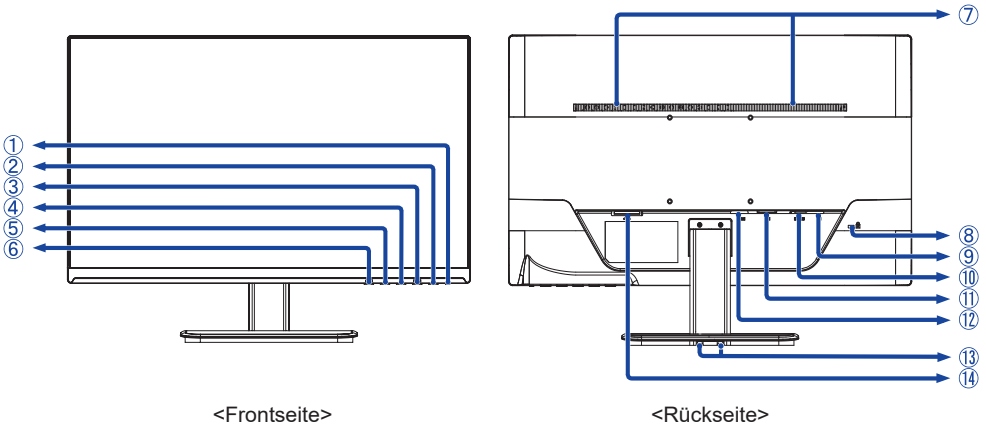

## ① Stromanzeige

**HINWEIS** Blau: Normale Betrieb  
Orange: Energieverwaltung

## ② Ein/Aus-Schalter (⏻)

## ③ Menü-Taste (MENU)

## ④ + / Lautstärke -Taste ( + ) \*

## ⑤ - / Öko -Taste ( - ) \*

## ⑥ Autom. Bild Anpassung / Signal Eingangswahl -Taste (AUTO) \*

## ⑦ Lautsprecher

## ⑧ Schlüsselloch für Sicherheitsschloss

**HINWEIS** Sie können ein Sicherheitsschloss und -kabel anbringen, um zu verhindern, dass der Monitor ohne Erlaubnis entfernt wird.

## ⑨ Audioanschluss (🔊)

## ⑩ VGA Anschluss (D-SUB)

## ⑪ DVI-D Anschluss (DVI)

## ⑫ HDMI Anschluss (HDMI)

## ⑬ Bohrung für die Kabelhalterung

## ⑭ AC-Anschluss ( ~ : Wechselstrom ) ( ~ )

\* Sie können das Menü überspringen und direkt eine Einstellung anzeigen und verändern.

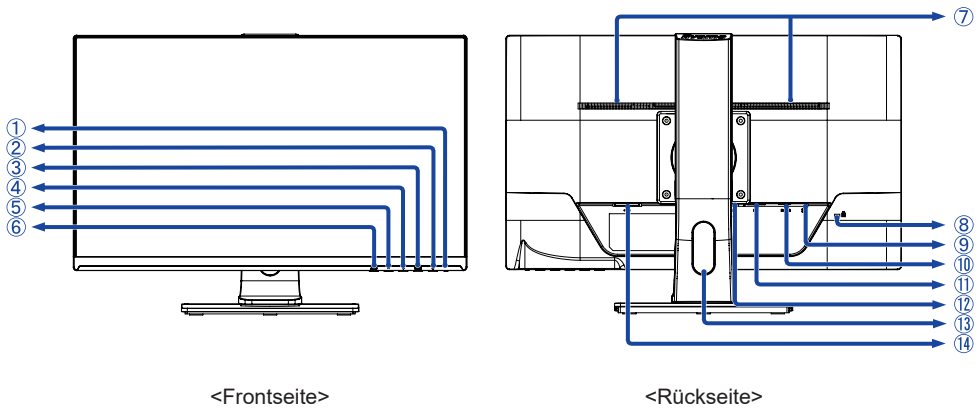

① Stromanzeige

**HINWEIS** Blau: Normale Betrieb  
Orange: Energieverwaltung

- ② Ein/Aus-Schalter (⏻)
- ③ Menü-Taste (MENU)
- ④ + / Lautstärke -Taste ( + ) \*
- ⑤ - / Öko -Taste ( - ) \*
- ⑥ Autom. Bild Anpassung / Signal Eingangswahl -Taste (AUTO) \*
- ⑦ Lautsprecher
- ⑧ Schlüsselloch für Sicherheitsschloss

**HINWEIS** Sie können ein Sicherheitsschloss und -kabel anbringen, um zu verhindern, dass der Monitor ohne Erlaubnis entfernt wird.

- ⑨ Audioanschluss (🔊)
- ⑩ VGA Anschluss (D-SUB)
- ⑪ DVI-D Anschluss (DVI)
- ⑫ HDMI Anschluss (HDMI)
- ⑬ Kabel Aussparung
- ⑭ AC-Anschluss ( ~ : Wechselstrom ) ( ~ )

\* Sie können das Menü überspringen und direkt eine Einstellung anzeigen und verändern.

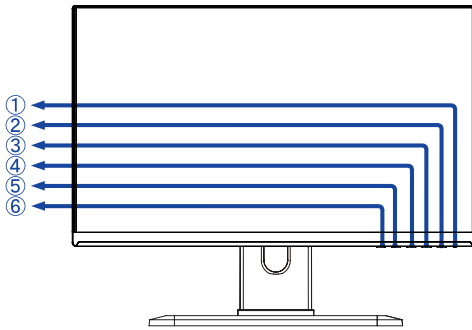

<Frontseite>

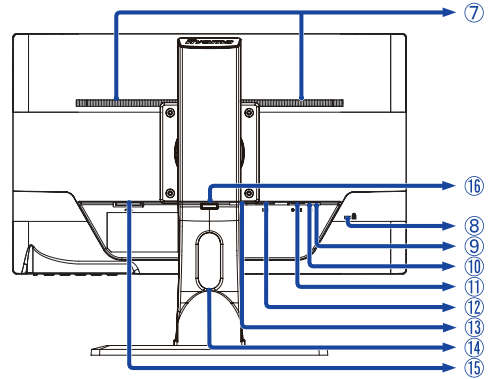

<Rückseite>

① Stromanzeige

**HINWEIS** Blau: Normale Betrieb  
Orange: Energieverwaltung

- ② Ein/Aus-Schalter (⏻)
- ③ Menü-Taste (MENU)
- ④ + / Lautstärke -Taste ( + ) \*
- ⑤ - / Öko -Taste ( - ) \*
- ⑥ Autom. Bild Anpassung / Signal Eingangswahl -Taste (AUTO) \*
- ⑦ Lautsprecher
- ⑧ Schlüsselloch für Sicherheitsschloss

**HINWEIS** Sie können ein Sicherheitsschloss und -kabel anbringen, um zu verhindern, dass der Monitor ohne Erlaubnis entfernt wird.

- ⑨ Kopfhöreranschluss (🎧)
- ⑩ Audioanschluss (🔊)
- ⑪ VGA Anschluss (D-SUB)
- ⑫ DVI-D Anschluss (DVI)
- ⑬ HDMI Anschluss (HDMI)
- ⑭ Kabel Aussparung
- ⑮ AC-Anschluss ( ~ : Wechselstrom ) ( ~ )
- ⑯ Stopper

\* Sie können das Menü überspringen und direkt eine Einstellung anzeigen und verändern.

## MONITOR ANSCHLIESSEN : ProLite XU2290HS / ProLite XU2390HS

- ① Schalten Sie Ihren Monitor sowie Computer ein.
- ② Schließen Sie den Computer mit dem Signalkabel an den Monitor an.
- ③ Schließen Sie den Monitor mit dem Audiokabel an Audiogeräte an, falls Sie über den Computer Audiofunktionen nutzen möchten.
- ④ Schließen Sie das Netzkabel erst an den Monitor und dann an das Netzteil an.
- ⑤ Schalten Sie Ihren Monitor sowie Computer ein.

### HINWEIS

- Die Signalkabel, die zum Anschließen des Computers und des Monitors verwendet werden, können sich je nach benutztem Computer unterscheiden. Bei einer falschen Verbindung kann es zu schwerwiegenden Schäden am Monitor und Computer kommen. Das mit dem Monitor gelieferte Kabel eignet sich für einen standardmäßigen Anschluss. Falls ein besonderes Kabel erforderlich ist, wenden Sie sich bitte umgehend an Ihren iiyama-Händler vor Ort oder eine regionale iiyama-Vertretung.
- Wenn Sie den Monitor an einen Macintosh-Computer anschließen möchten, wenden Sie sich bitte an Ihren iiyama-Händler vor Ort oder eine regionale iiyama-Vertretung, um einen geeigneten Adapter zu erhalten.
- Ziehen Sie die Schrauben an beiden Enden des Signalkabels fest.
- Geräte der Schutzklasse I des Typs A müssen mit Schutzerde verbunden sein.
- Die Netzanschlusst Steckdose sollte nahe am Gerät angebracht und leicht zugänglich sein.
- Übermäßiger Schalldruck von Ohr-/Kopfhörern kann einen Hörschaden/ Hörverlust bewirken.

### [Beispiel für Verbindung]

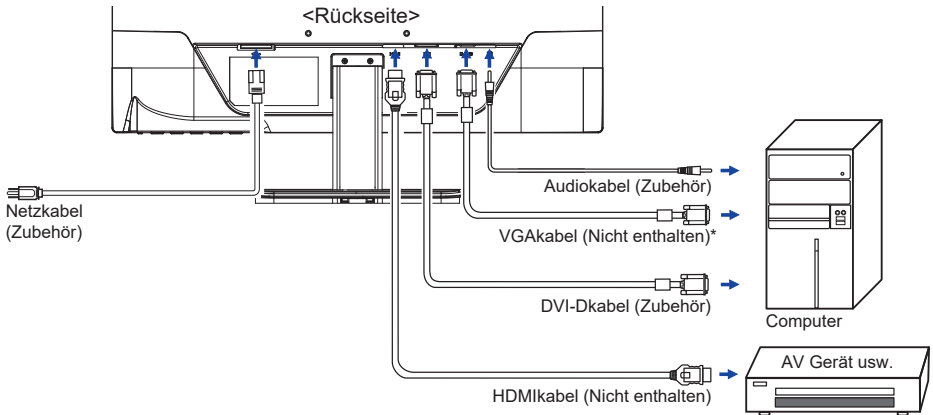

\* Das VGA Kabel ist nicht im Lieferumfang enthalten. Wenn ein qualitativ niedriges VGA Kabel verwendet wird, kann dies elektromagnetischen Störungen verursachen. Bitte kontaktieren Sie das iiyama Support Center in Ihrem Land, wenn Sie den Monitor über den VGA-Eingang anschließen wollen.

### [ Sammeln Sie Kabel ]

Führen Sie die Kabel durch den Kabelhalter, um sie zu bündeln.

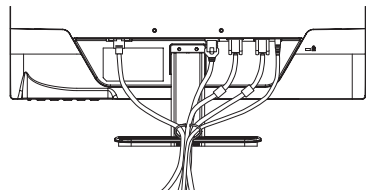



## MONITOR ANSCHLIESSEN : ProLite XUB2390HS

- ① Schalten Sie Ihren Monitor sowie Computer ein.
- ② Schließen Sie den Computer mit dem Signalkabel an den Monitor an.
- ③ Schließen Sie den Monitor mit dem Audiokabel an Audiogeräte an, falls Sie über den Computer Audiofunktionen nutzen möchten.
- ④ Schließen Sie das Netzkabel erst an den Monitor und dann an das Netzteil an.
- ⑤ Schalten Sie Ihren Monitor sowie Computer ein.

### HINWEIS

- Die Signalkabel, die zum Anschließen des Computers und des Monitors verwendet werden, können sich je nach benutztem Computer unterscheiden. Bei einer falschen Verbindung kann es zu schwerwiegenden Schäden am Monitor und Computer kommen. Das mit dem Monitor gelieferte Kabel eignet sich für einen standardmäßigen Anschluss. Falls ein besonderes Kabel erforderlich ist, wenden Sie sich bitte umgehend an Ihren iiyama-Händler vor Ort oder eine regionale iiyama-Vertretung.
- Wenn Sie den Monitor an einen Macintosh-Computer anschließen möchten, wenden Sie sich bitte an Ihren iiyama-Händler vor Ort oder eine regionale iiyama-Vertretung, um einen geeigneten Adapter zu erhalten.
- Ziehen Sie die Schrauben an beiden Enden des Signalkabels fest.
- Geräte der Schutzklasse I des Typs A müssen mit Schutzerde verbunden sein.
- Die Netzanschlusst Steckdose sollte nahe am Gerät angebracht und leicht zugänglich sein.
- Übermäßiger Schalldruck von Ohr-/Kopfhörern kann einen Hörschaden/ Hörverlust bewirken.

### [Beispiel für Verbindung]

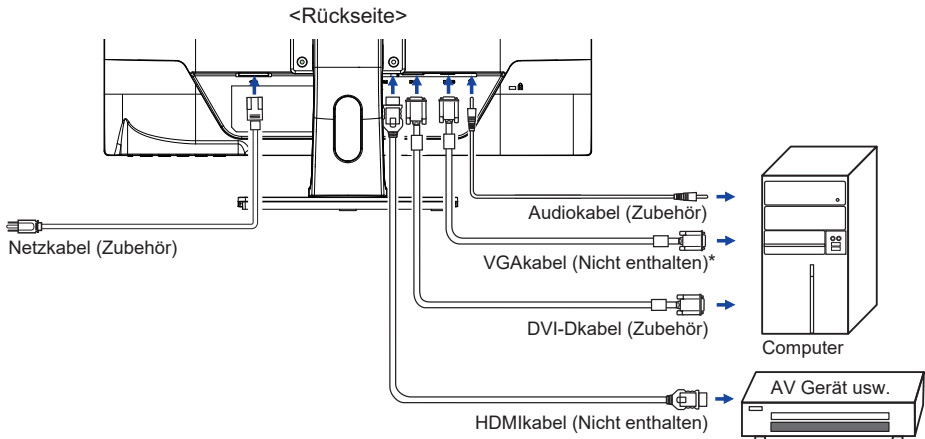

\* Das VGA Kabel ist nicht im Lieferumfang enthalten. Wenn ein qualitativ niedriges VGA Kabel verwendet wird, kann dieses elektromagnetischen Störungen verursachen. Bitte kontaktieren Sie das iiyama Support Center in Ihrem Land, wenn Sie den Monitor über den VGA-Eingang anschließen wollen.

### [ Sammeln Sie Kabel ]

Führen Sie die Kabel durch die Kabel Aussparung, um sie zu bündeln.

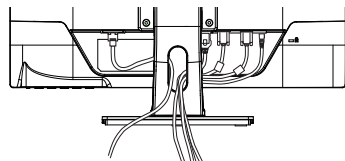

## MONITOR ANSCHLIESSEN : ProLite XUB2790HS

- ① Schalten Sie Ihren Monitor sowie Computer ein.
- ② Schließen Sie den Computer mit dem Signalkabel an den Monitor an.
- ③ Schließen Sie den Monitor mit dem Audiokabel an Audiogeräte an, falls Sie über den Computer Audiofunktionen nutzen möchten.
- ④ Schließen Sie das Netzkabel erst an den Monitor und dann an das Netzteil an.
- ⑤ Schalten Sie Ihren Monitor sowie Computer ein.

### HINWEIS

- Die Signalkabel, die zum Anschließen des Computers und des Monitors verwendet werden, können sich je nach benutztem Computer unterscheiden. Bei einer falschen Verbindung kann es zu schwerwiegenden Schäden am Monitor und Computer kommen. Das mit dem Monitor gelieferte Kabel eignet sich für einen standardmäßigen Anschluss. Falls ein besonderes Kabel erforderlich ist, wenden Sie sich bitte umgehend an Ihren iiyama-Händler vor Ort oder eine regionale iiyama-Vertretung.
- Wenn Sie den Monitor an einen Macintosh-Computer anschließen möchten, wenden Sie sich bitte an Ihren iiyama-Händler vor Ort oder eine regionale iiyama-Vertretung, um einen geeigneten Adapter zu erhalten.
- Ziehen Sie die Schrauben an beiden Enden des Signalkabels fest.
- Geräte der Schutzklasse I des Typs A müssen mit Schutzerde verbunden sein.
- Die Netzanschlusstekdose sollte nahe am Gerät angebracht und leicht zugänglich sein.
- Übermäßiger Schalldruck von Ohr-/Kopfhörern kann einen Hörschaden/ Hörverlust bewirken.

### [Beispiel für Verbindung]

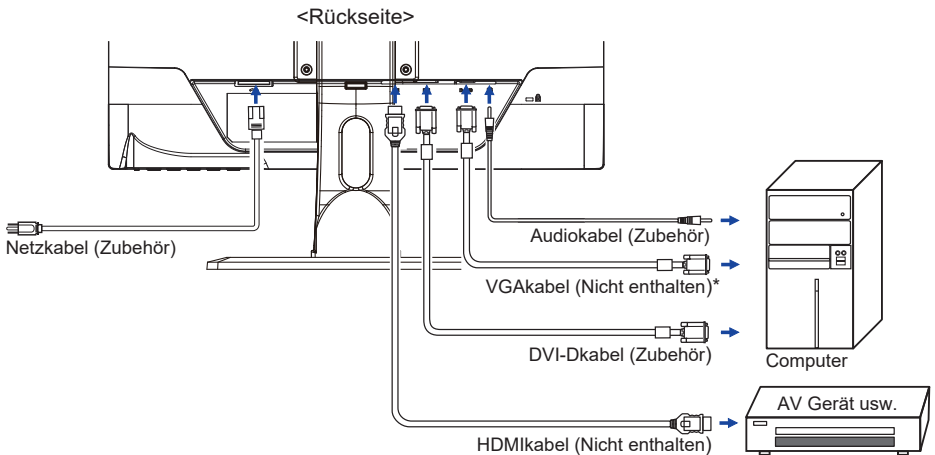

\* Das VGA Kabel ist nicht im Lieferumfang enthalten. Wenn ein qualitativ niedriges VGA Kabel verwendet wird, kann dies elektromagnetischen Störungen verursachen. Bitte kontaktieren Sie das iiyama Support Center in Ihrem Land, wenn Sie den Monitor über den VGA-Eingang anschließen wollen.

### [ Sammeln Sie Kabel ]

Führen Sie die Kabel durch die Kabel Aussparung, um sie zu bündeln.

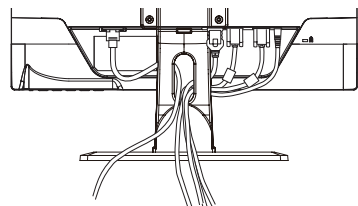

## COMPUTER-EINSTELLUNG

### ■ Signaltiming

Siehe Seite 36, wenn Sie das gewünschte Signaltiming einstellen möchten: KONFORMES TIMING.

## ANSICHTSWINKEL EINSTELLEN : ProLite XU2290HS / ProLite XU2390HS

- Für eine optimale Ansicht sollten Sie immer auf die gesamte Fläche des Monitors schauen.
- Halten Sie den Ständer so fest, dass er nicht umkippt, wenn Sie den Winkel des Monitors anpassen.
- Der LCD-Monitor lässt sich um 20° nach hinten kippen und 4° nach vorn kippen.
- Damit Sie eine gesunde und entspannte Position einnehmen können, wenn Sie den Monitor bei der Arbeit verwenden, sollte der Ansichtswinkel 10° nicht überschreiten. Stellen Sie den Winkel des Monitors ganz nach Ihren Bedürfnissen ein.

### HINWEIS

- Berühren Sie nicht die LCD-Oberfläche, wenn Sie den Winkel anpassen. Die LCD-Fläche könnte dabei beschädigt werden oder brechen.
- Achten Sie darauf, nicht Ihre Finger einzuklemmen, wenn Sie den Winkel einstellen.

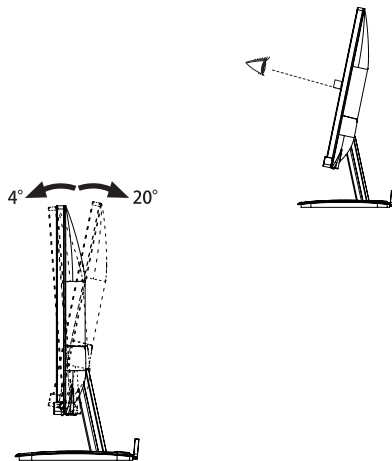

# AUSTRICHTUNG DER HÖHE UND DES BETRACHTUNGSWINKELS : ProLite XUB2390HS / ProLite XUB2790HS

- Für ein optimales Arbeiten sollten sie direkt von vorne auf den Schirm blicken. Richten sie den Winkel und Höhe des Monitors wunschgemäß aus.
- Halten Sie beim Ändern des Neigungswinkels und Höhe das Panel mit einer Hand fest, um ein Umkippen des LCD-Monitors zu verhindern.
- Sie können nun die Höhe auf bis zu 130 mm und den Winkel um bis zu 45° nach rechts und links, drehen sowie um 20° nach hinten kippen und 4° nach vorn kippen.

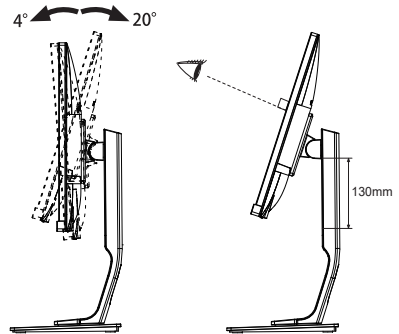

## HINWEIS

- Berühren sie beim Ändern der Höhe bzw. Neigungswinkel nicht den LCD-Schirm. Andernfalls besteht Beschädigungsgefahr.
- Achten Sie beim Ändern der Höhe und des Winkels darauf, sich nicht die Finger einzuklemmen.
- Vorsicht: Achten sie beim Ändern der Höhe und des Winkels auf ihre Finger.

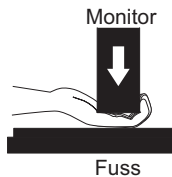
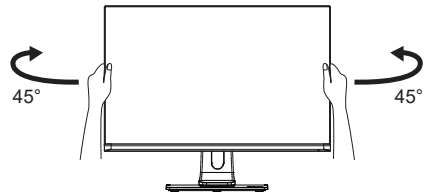

# MONITOR BEDIENEN

Um das bestmögliche Bild zu bieten, besitzt der iiyama-LCD-Monitor die Voreinstellung KONFORMES TIMING, die auf Seite 36 erläutert wird. Sie können das Bild auch auf folgende Weise einstellen. Für weitere Informationen siehe BILDSCHIRM EINSTELLEN auf Seite 25.

- ① **Drücken Sie auf die MENU-Taste, um das Bildschirm-Menü (OSD) aufzurufen. Es gibt zusätzliche Menüelemente, die mit den Tasten + / – geändert werden können.**



- ② **Wählen Sie das Menüelement aus, dessen Einstellung Sie ändern möchten. Drücken Sie auf die MENU-Taste. Verwenden Sie dann die Tasten + / –, um das gewünschte Einstellungssymbol zu markieren.**
- ③ **Drücken Sie erneut auf die MENU-Taste. Verwenden Sie die Tasten + / – um die gewünschte Einstellung vorzunehmen.**
- ④ **Drücken Sie auf die AUTO-Taste, um das Menü zu beenden. Die vorgenommenen Einstellungen werden dann automatisch gespeichert.**

Wenn Sie z.B. die vertikale Position ändern möchten, wählen Sie das Menüelement von Bildeinrichtung, und drücken Sie dann auf die MENU-Taste. Wählen Sie V. Position mit den Tasten + / –.

Nach Drücken auf die MENU-Taste erscheint eine Seite, in der Sie Einstellungen vornehmen können. Verwenden Sie dann die Tasten + / –, um die Einstellungen für die vertikale Position zu ändern. Hierbei sollte die vertikale Position der allgemeinen Anzeige ebenfalls entsprechend angepasst werden.

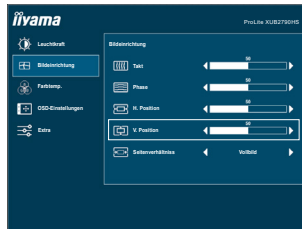

Drücken Sie zuletzt auf die AUTO-Taste, um den Vorgang zu beenden. Es werden dann alle vorgenommenen Änderungen gespeichert.

## HINWEIS

- Wenn das Menü während der Einstellung ausgeblendet wird, liegt das daran, dass die OSD-Dauer für die Anzeige des Menüs verstrichen ist. Auch der AUTO-Taste kann benutzt werden, um vorhergehendes Menü zurückzubringen und die Bildschirmanzeige abzustellen.
- Wenn das Menü automatisch ausgeblendet wird, werden alle vorgenommenen Einstellungen automatisch gespeichert. Während Sie das Menü verwenden, sollte der Monitor nicht ausgeschaltet werden.
- Einstellungen für H. / V. Position, Takt und Phase werden für jedes Signaltiming gespeichert. Alle anderen Einstellungen gelten jeweils für alle Signaltimings.

# MENÜINHALT EINSTELLEN



| Einstellungselement   | Problem / Option       | Zu drückende Taste  |
|---|------------------------|---|
| Kontrast<br>Contrast  | Zu matt<br>Zu intensiv |   |
| Helligkeit *1<br>Brightness   | Zu dunkel<br>Zu hell   |   |
| i-Style Color<br>i-Style Color  | Standard<br>Standard   | Für allgemeine Windows-Umgebungen und standardmäßige Monitoreinstellungen geeignet. |
|   | Text<br>Text           | Für die Textbearbeitung und -anzeigen in einer Textverarbeitungsumgebung.           |
|   | Internet<br>Internet   | Für internet-Umwelt.  |
|   | Spiel<br>Game          | Für PC-Spielumwelt.   |
|   | Film<br>Movie          | Für Film- und Videoumwelt.  |
|   | Sport<br>Sport         | Für Sportumwelt.  |
| Erw. Kontrast *2<br>Adv. Contrast   | Ein<br>On              | Erhöhtes Kontrastverhältnis.  |
|   | Aus<br>Off             | Typisches Kontrastverhältnis.   |
| <b>HINWEIS</b> Erw. Kontrast verändert die Helligkeit automatisch abhängig von dem dargestellten Bildinhalt und verbessert das Kontrastverhältnis bei einer Darstellung von bewegten Bildern. Kontrast, Helligkeit, Gamma, Farbtemp., Öko und i-Style Color sind bei aktivem Erw. Kontrast nicht einstellbar. | Aus<br>Off             | Normal  |
|   | Mode1                  | Geringe Helligkeit.   |
|   | Mode2                  | Geringere Helligkeit als im Spar Mode1.   |
|   | Mode3                  | Geringere Helligkeit als im Spar Mode2.   |

**Direkte**

\*1 Stellen Sie die Helligkeit ein, wenn Sie den Monitor in einem dunklen Raum verwenden, und die Bildschirmanzeige zu dunkel ist.

\*2 i-Style Color nicht einstellbar wenn der Blauton Reduz. Funktion aktiv bzw. gesetzt ist.

## Direkte







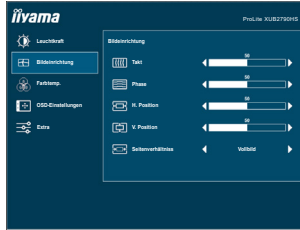















Sie können Menüelemente übergehen und eine Einstellungsskala auf folgende Weise direkt anzeigen.

- Öko : Drücken Sie auf die – Taste, wenn das Menü nicht angezeigt wird.

# Bildeinrichtung Image Settings



DEUTSCH

| Einstellungs-element                             | Problem / Option  | Zu drückende Taste   |
|--|---|--|
| Takt* <sup>1,2</sup><br>Pixel Clock              |  Zu eng<br> Zu weit               |  <br>  |
| Phase* <sup>1,2</sup><br>Phase                   | Zur Korrektur von flimmerndem Text<br>oder flimmernden Zeilen   |  <br>  |
| H. Position* <sup>2</sup><br>Horizontal Position |  Zu weit links<br> Zu weit rechts |  <br>  |
| V. Position* <sup>2</sup><br>Vertical Position   |  Zu weit unten<br> Zu weit oben   |  <br>  |
| Seitenverhältnis<br>Aspect Ratio                 | Vollbild <b>Full</b> Ganzflächige Darstellung.  |  |
|  | Aspect  | Max. Vergrößerung unter Beibehaltung des original Seitenverhältnisses.   |

\*<sup>1</sup> Siehe Seite 25 BILDSCHIRMEINSTELLUNGEN.

\*<sup>2</sup> Nur für analogen Eingang.



# Farbtemp. \* Color Settings

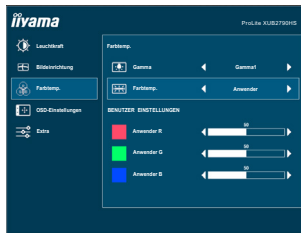

| Einstellungselement       | Problem / Option     |                            | Zu drückende Taste |                                  |
|---------------------------|----------------------|----------------------------|--------------------|----------------------------------|
| Gamma<br>Gamma            | Gamma1               | Normal                     |                    |                                  |
|                           | Gamma2               | erhöhter Kontrast          |                    |                                  |
|                           | Gamma3               | reduzierte Kontrast        |                    |                                  |
| Farbtemp.<br>Color Temp.  | Warm <b>Warm</b>     |                            |                    |                                  |
|                           | Normal <b>Normal</b> |                            |                    |                                  |
|                           | Kalt <b>Cool</b>     |                            |                    |                                  |
|                           | Anwender<br>User     | Anwender R<br><b>Red</b>   | Zu schwach         | <input type="button" value="+"/> |
|                           |                      | Anwender G<br><b>Green</b> | Zu stark           | <input type="button" value="-"/> |
| Anwender B<br><b>Blue</b> |                      |                            |                    |                                  |
| sRGB                      |                      |                            |                    |                                  |

### HINWEIS

- sRGB ist ein internationaler Standard, welcher die Farbdarstellung verschiedener Equipment definiert und vereinheitlicht.
- Die Funktionen Kontrast, Helligkeit, i-Style Color, Erw. Kontrast, Gamma, Blauton Reduz. und Öko during sRGB mode nicht verändert werden, solange die Farbtemperatur auf sRGB eingestellt ist.

\* Farbtemp. nicht einstellbar, wenn der Blauton Reduz. Funktion aktiv bzw. gesetzt ist.





# OSD-Einstellungen OSD

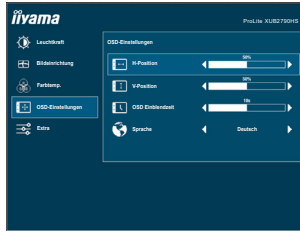

DEUTSCH

| Einstellungselement                   | Problem / Option   | Zu drückende Taste   |         |           |
|---------------------------------------|--|--|---------|-----------|
| H-Position<br>OSD Horizontal Position | OSD zu weit links  | <input type="button" value="+"/>                                     |         |           |
|                                       | OSD zu weit rechts   | <input type="button" value="-"/>                                     |         |           |
| V-Position<br>OSD Vertical Position   | OSD zu weit unten  | <input type="button" value="+"/>                                     |         |           |
|                                       | OSD zu weit oben   | <input type="button" value="-"/>                                     |         |           |
| OSD Einblendzeit<br>OSD Time          | Sie können die Anzeigezeit für das OSD-Menü auf 5 bis 100 Sekunden einstellen. | <input type="button" value="+"/><br><input type="button" value="-"/> |         |           |
| Sprache<br>Language                   | English  | Englisch   | Polski  | Polnisch  |
|                                       | Français   | Französisch  | Русский | Russisch  |
|                                       | Deutsch  | Deutsch  | 日本語     | Japanisch |
|                                       | Nederlands   | Holländisch  |         |           |

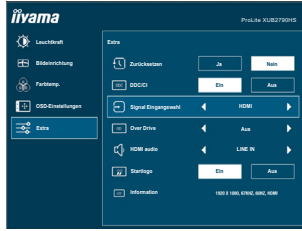

| Einstellungselement                                 | Problem / Option  |  | Zu drückende Taste |
|---|---|--|--------------------|
| Zurücksetzen<br>Reset                               | Ja <b>Yes</b>   | Einstellungen ab Werk werden wiederhergestellt.  |                    |
|   | Nein <b>No</b>  | Zurück zum Menü.   |                    |
| DDC/CI<br>DDC/CI                                    | Ein <b>On</b>   | DDC/CI ist auf AUS (OFF) eingestellt.  |                    |
|   | Aus <b>Off</b>  | DDC/CI ist auf EIN (ON) eingestellt.   |                    |
| Signal Eingangswahl<br>Signal Select <b>Direkte</b> | Auto  | Der analoge und digitale Eingang wird auf Aktivität durchsucht. Der erste aktive Eingang wird dargestellt.   |                    |
|   | D-SUB   | Wählen Sie den Analog.   |                    |
|   | DVI   | Wählen Sie den Digital (DVI).  |                    |
|   | HDMI  | Wählen Sie den Digital (HDMI).   |                    |
| <b>HINWEIS</b>                                      | Steht der Signaleingang auf AUTO wird der Signaleingang automatisch erkannt wenn nur eine Signalquelle anliegt.<br>Sind mehrere Signalquellen angeschlossen erfolgt keine automatische Erkennung, der Signaleingang muss manuell gewählt werden.<br>Sind mehrere Eingänge verbunden, kann es beim einschalten vorkommen das der letzte aktive Eingang nicht gefunden wird.<br>Dies ist nur möglich wen ein spezifischer Eingang ausgewählt wurde. |  |                    |
|   | Over Drive* <sup>2</sup><br>OverDrive   | Aus / -2 / -1 / 0 / +1 / +2<br>Er verbessert die Graustufe Antwortzeit der LCD Verkleidung. Ein höheres Niveau ergibt ein schnelleres die Antrortzeit. |                    |
| HDMI audio* <sup>1</sup><br>HDMI audio              | HDMI  | Wählen Sie den HDMI Eingang.   |                    |
|   | LINE IN   | Wählen Sie den LINE IN Eingang.  |                    |
| Startlogo<br>Opening Logo                           | Ein <b>On</b>   | Opening Logo is On.  |                    |
|   | Aus <b>Off</b>  | Opening Logo is Off.   |                    |
| Information<br>Information                          | Zeigt Informationen über die aktuelle Signaleingabe von der Grafikkarte des Computers.  |  |                    |
|   | <b>HINWEIS</b>  | In der Bedienungsanleitung der Grafikkarte finden Sie weitere Informationen über Änderung und Aktualisierung der Auflösung.                            |                    |

\*<sup>1</sup> Nur mit HDMI verfügbar.

\*<sup>2</sup> Wenn Over Drive aktiviert wird, wird irgendetwas Niveau des Bildzurück haltens verursacht.

## Direkte

Sie können Menüelemente übergehen und eine Einstellungsskala auf folgende Weise direkt anzeigen.

- Signal Eingangswahl :

Drücken Sie die AUTO-Taste, wenn das MENU nicht angezeigt wird, es erscheint folgendes MENU.





Sie können dann die Eingangsquelle drücken Sie die AUTO-Taste und drücken Sie die Taste MENU zum Bestätigen.



## Direkte

Sie können Menüelemente übergehen und eine Einstellungsskala auf folgende Weise direkt anzeigen.

- Volumen : Drücken Sie auf die + Taste, wenn das Menü nicht angezeigt wird.

| Einstellungselement  | Problem / Option    | Zu drückende Taste   |
|----------------------|---------------------|--|
| Lautstärke<br>Volume | Zu leise<br>Zu laut |   +<br>  - |

- Autom. Einstell. Bitte warten : Drücken und halten Sie die Taste AUTO für 3-4 Sekunden, wenn das MENU nicht angezeigt wird.

Nur für analogen Eingang

| Einstellungselement                    | Problem / Option                                      | Zu drückende Taste |
|--|---|--------------------|
| Autom. Bild Anpassung *<br>Auto Adjust | H- / V-Position, Takt und Phase automatisch anpassen. |                    |

\* Um beste Ergebnisse zu erzielen, verwenden Sie Auto Setup für die Einstellung. Siehe hierzu BILDSCHIRM EINSTELLEN auf Seite 25.

- Blauton Reduz. \* : Drücken Sie auf die + Taste für 3-4 Sekunden sich betätigen und halten, wenn das Menü nicht angezeigt wird.  
Aus : Normal  
Mode1 : Blaues Licht ist reduziert.  
Mode2 : Blaues Licht ist mehr als in Mode 1 reduziert.  
Mode3 : Blaues Licht ist mehr als in Mode 2 reduziert.

\* Blauton Reduz. kann nicht aktiviert werden, wenn i-Style Color, Adv.Contrast oder sRGB-Farb eingeschaltet sind.

- Sperre :

### <OSD>

Beim ausgeschalteten Monitor Halten Sie die MENU-Taste gedrückt und schalten Sie den Monitor ein, dadurch wird es OSD Key Lock Funktion gesperrt beziehungsweise entsperrt.

### <POWER / OSD>

Das Drücken und Halten der MENU-Taste für 10 Sekunden, wenn das MENU nicht angezeigt wird, ermöglicht Ihnen die Power/OSD Key Lock Funktion zu aktivieren beziehungsweise zu deaktivieren.

## BILDSCHIRMEINSTELLUNGEN

Stellen Sie das Bild auf folgende Weise ein, um das gewünschte Ergebnis zu erhalten, wenn Sie analogen Eingang wählen.

- Die Bildschirmeinstellungen, die in dieser Anleitung beschrieben werden, eignen sich für die Einstellung der Bildposition und dem Minimieren von Flimmern oder Unschärfe bei Verwendung eines bestimmten Computers.
- Der Monitor ist so konzipiert, dass er die beste Leistung bei einer Auflösung von 1920 × 1080 erzielt. Das Bild kann aber bei einer Auflösung von weniger als 1920 × 1080 ebenfalls optimal sein, wobei es automatisch so gestreckt wird, dass es den gesamten Bildschirm ausfüllt. Bei normaler Verwendung wird eine Auflösung von 1920 × 1080 empfohlen.
- Angezeigter Text oder Zeilen können verschwommen oder verzerrt erscheinen, wenn das Bild bei der Änderung der Bildschirmgröße gestreckt wird.
- Sie sollten am besten die Bildposition und -frequenz mit den Steuerelementen des Monitors und nicht mit Hilfe von Computersoftware oder Dienstprogrammen vornehmen.
- Nehmen Sie Änderungen erst dann vor, wenn sich der Monitor für mindestens 30 Minuten warmgelaufen hat.
- Je nach Auflösung oder Signaltiming sind nach dem Autom. Anpassung evtl. noch weitere Einstellungsänderungen erforderlich.
- Das Autom. Anpassung funktioniert u.U. nicht korrekt, wenn das Bild nicht nach dem standardmäßigen Bildschirmmuster eingestellt wird. In diesem Fall müssen Sie die Änderungen auf manuelle Weise vornehmen.

Der Bildschirm lässt sich auf zweierlei Weise einstellen. Eine Möglichkeit ist die automatische Einstellung von Lage, Takt und Phase. Die andere Möglichkeit ist die manuelle Anpassung der jeweiligen Einstellungen.

Führen Sie erst das Autom. Anpassung durch, wenn Sie den Monitor an einen neuen Computer anschließen oder wenn die Auflösung geändert wurde. Wenn es auf dem Bildschirm zu Flimmern oder Unschärfe kommt oder das Bild nicht in den Anzeigebereich passt, nachdem Sie Autom. Anpassung durchgeführt haben, ist eine manuelle Justierung erforderlich. Beide Einstellungen sollten mit Hilfe des standardmäßigen Bildschirmmusters (Test.bmp) vorgenommen werden, das Sie auf der Webseite von IYAMA (<http://www.iiyama.com>) erhalten können.

Stellen Sie das Bild auf folgende Weise ein, um das gewünschte Ergebnis zu erhalten. Folgende Anleitung eignet sich für Windows® OS.

- ① **Zeigen Sie das Bild mit der optimalen Auflösung an.**
- ② **Richten Sie die Bilddatei Test.bmp (Muster für Bildschirmeinstellung) als Bildschirmhintergrund ein.**

### HINWEIS

- Lesen Sie hierzu die entsprechenden Begleitinformationen.
- Stellen Sie im Dialogfeld für die Bildschirmhintergrundeinstellung die Anzeigeposition auf Mitte ein.

[Einstellungsmuster]

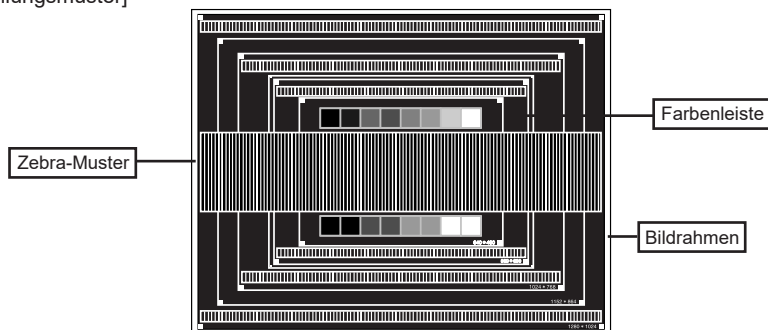

- ③ Drücken Sie auf die AUTO-Taste für ungefähr 3-4 Sekunden sich betätigen und halten.  
(Autom. Einstell. Bitte warten)
- ④ Stellen Sie das Bild manuell ein, indem Sie folgendermaßen vorgehen, wenn es auf dem Bildschirm zu Flimmern oder Unschärfe kommt oder das Bild nicht in den Anzeigebereich passt, nachdem das Autom. Anpassung durchgeführt wurde.
- ⑤ Stellen Sie die V. Lage ein, so dass der obere und untere Rand des Bildes in den Anzeigebereich passt.

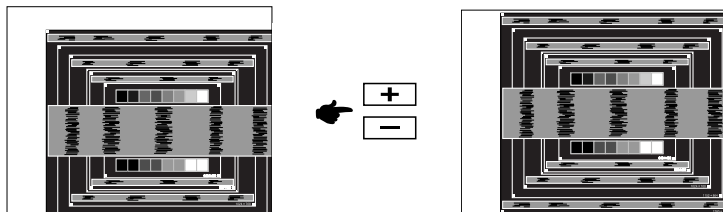

- ⑥ 1) Stellen Sie die H. Lage ein, so dass der linke Rand des Bildes zum linken Rand des Anzeigebereichs verschoben wird.

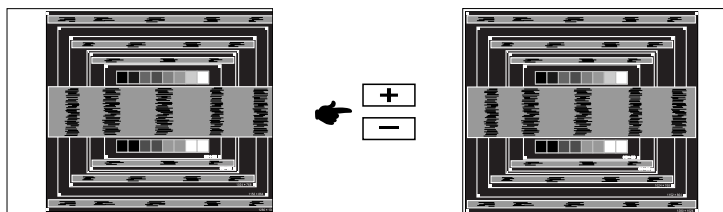

- 2) Stecken Sie den rechten Rand des Bildes zum rechten Rand des Anzeigebereichs, indem Sie Takt anpassen.

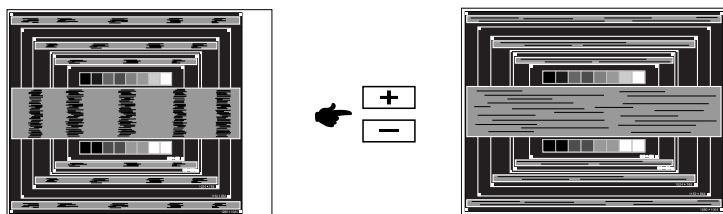
**HINWEIS**

- Wenn sich der linke Rand des Bilds während der Einstellung von Takt vom Rand des Anzeigebereichs entfernt, führen Sie die Schritte 1) und 2) erneut aus.
- Eine andere Möglichkeit der Einstellung von Takt ist die Korrektur der vertikalen Wellenlinien im Zebromuster.
- Während der Einstellung von Takt, H. Lage und V. Lage kann es im Bild zum Flimmern kommen.
- Wenn der Bildrahmen größer oder kleiner ist als der Anzeigebereich, nachdem Sie Takt eingestellt haben, wiederholen Sie den Vorgang beginnend mit Schritt ③.

- ⑦ Stellen Sie Phase ein, um Rauschen von horizontalen Wellen, Flimmern oder Unschärfe im Zebromuster zu korrigieren.

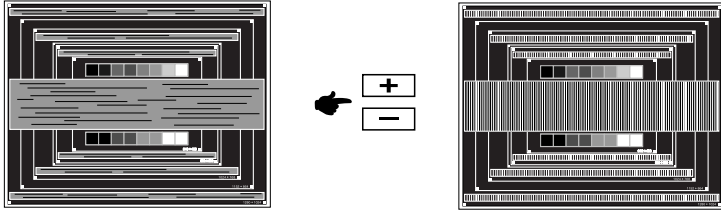

**HINWEIS**

- Falls es in einem Bereich des Bildschirms weiterhin zu starkem Flimmern oder zu starker Unschärfe kommt, wiederholen Sie die Schritte ⑥ und ⑦, da Takt in diesem Fall evtl. nicht korrekt eingestellt wurde. Falls das Flimmern oder die Unschärfe weiterhin besteht, stellen Sie die Aktualisierungsrate des Computers auf niedrig (60Hz) ein, und wiederholen Sie den Vorgang beginnend mit Schritt ③.
- Passen Sie H. Lage nach Einstellung von Phase ein, falls die horizontale Position während der Anpassung verändert wurde.

- ⑧ Passen Sie Helligkeit und Farbe ein, um das gewünschte Bild zu erhalten, nachdem Sie Takt und Phase eingestellt haben.

Richten Sie Ihren eigenen Bildschirmhintergrund wieder ein.

Die Funktion zur Energieverwaltung in diesem Produkt entspricht den Anforderungen für VESA DPMS. Wenn die Funktion aktiviert ist, wird unnötiger Stromverbrauch durch den Monitor reduziert, während der Monitor nicht bedient wird.

Um diese Funktion nutzen zu können, muss der Monitor an einen VESA DPMS-konformen Computer angeschlossen sein. Der Monitor verhält sich für die Energieverwaltung folgendermaßen. Die Funktion zur Energieverwaltung, einschließlich der Einstellungen für den Timer, wird vom Betriebssystem gesteuert. Lesen Sie die Bedienungsanleitung für das Betriebssystem, um Informationen über die Konfiguration zu finden.

## ■ Energieverwaltungsmodus

Wenn das Videosignal vom Computer nicht aktiv sind, geht der Monitor in den Energieverwaltungsmodus über, in dem der Stromverbrauch auf weniger als 0,5W reduziert wird. Der Bildschirm wird dunkel, und die Stromanzeige leuchtet orange auf. Sie können den Monitor aus dem Energieverwaltungsmodus in wenigen Sekunden wiederaufwecken, wenn Sie entweder auf die Tastatur drücken oder die Maus bewegen.

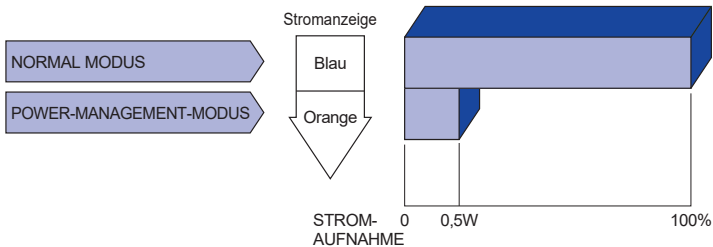

## HINWEIS

Selbst wenn sich der Monitor im Energieverwaltungsmodus befindet, verbraucht er Strom. Sie sollten den Monitor daher immer ganz ausschalten, wenn Sie ihn für einen längeren Zeitraum, z.B. in der Nacht oder am Wochenende, nicht verwenden, um unnötigen Stromverbrauch zu vermeiden.

# FEHLERSUCHE

Falls der Monitor nicht richtig arbeitet, suchen Sie bitte zuerst an Hand dieser Liste nach der Ursache:

1. Überprüfen Sie die Einstellungen wie im Abschnitt INBETRIEBNAHME beschrieben. Falls der Monitor kein Bild darstellt, gehen Sie zu Punkt 2.
2. Wenn das Problem nicht behoben ist, suchen Sie die Ursache wie unten beschrieben.
3. Sollten Sie ein Problem bemerken, das nicht in der Liste aufgeführt ist und Sie nicht anhand der Vorschläge beheben können, schalten Sie den Monitor aus, trennen Sie den Netzstecker vom Gerät und wenden Sie sich für weitere Hilfe an Ihren Fachhändler.

| Problem                                | Abhilfe   |
|--|---|
| ① Kein Bild.<br>(Stromanzeige ist aus) | <input type="checkbox"/> Steck das Stromkabel richtig?<br><input type="checkbox"/> Hauptschalter auf ON?<br><input type="checkbox"/> Überprüfen Sie mit Hilfe eines anderen Gerätes ob überhaupt Strom vorhanden ist.   |
| (Stromanzeige ist blau)                | <input type="checkbox"/> Ist der Bildschirmschoner aktiviert? Zur Überprüfung bewegen Sie die Maus oder drücken Sie eine Taste des Keyboards.<br><input type="checkbox"/> Drehen Sie Kontrast und/oder Helligkeit auf.<br><input type="checkbox"/> Ist der Computer eingeschaltet?<br><input type="checkbox"/> Ist das Signalkabel richtig eingesteckt?<br><input type="checkbox"/> Entspricht das Signal Timing den Werten des Monitors? |
| (Stromanzeige ist orange)              | <input type="checkbox"/> Falls der Monitor im Power Management Mode ist, bewegen Sie die Maus oder drücken Sie eine Taste des Keyboards.<br><input type="checkbox"/> Ist der Computer eingeschaltet?<br><input type="checkbox"/> Ist das Signalkabel richtig eingesteckt?<br><input type="checkbox"/> Entspricht das Signal Timing den Werten des Monitors?   |
| ② Das Bild ist nicht synchronisiert.   | <input type="checkbox"/> Ist das Signalkabel richtig eingesteckt (verpolt)?<br><input type="checkbox"/> Entspricht das Signal Timing den Werten des Monitors?<br><input type="checkbox"/> Entspricht der Videoausgangspegel den Spezifikationen des Monitors?   |
| ③ Das Bild ist nicht in der Mitte.     | <input type="checkbox"/> Entspricht das Signal Timing den Werten des Monitors?  |
| ④ Das Bild ist zu dunkel oder zu hell. | <input type="checkbox"/> Entspricht der Videoausgangspegel den Spezifikationen des Monitors?  |
| ⑤ Das Bild wackelt.                    | <input type="checkbox"/> Entspricht die Spannungsversorgung den Spezifikationen des Monitors?<br><input type="checkbox"/> Entspricht das Video Timing den Spezifikationen des Monitors?   |



## Problem

## Abhilfe

- ⑥ Kein Ton.
- Die Audio Geräte (Computer, Soundkarte u.s.w.) sind eingeschalten.
  - Das Audiokabel ist richtig angeschlossen.
  - Erhöhen Sie die Lautstärke.
  - Der Level des Audiosignales ihrer Soundkarte ist innerhalb der Spezifikationen des Monitors.
- ⑦ Der Sound ist zu laut oder zu leise.
- Der Level des Audiosignales ihrer Soundkarte ist innerhalb der Spezifikationen des Monitors.
- ⑧ Seltsame Geräusche sind zu hören.
- Das Audiokabel ist richtig angeschlossen.

## INFORMATIONEN ZUM RECYCLING

Für besseren Umweltschutz bitte schaffen Sie nicht Ihren Monitor ab.  
Besichtigen Sie bitte unsere Web site: [www.iiyama.com](http://www.iiyama.com) für die Monitorwiederverwertung.

# ANHANG

Irrtum und Änderungen in Design und Spezifikationen vorbehalten.

## TECHNISCHE DATEN : ProLite XU2290HS

|                             |   |  |
|-----------------------------|---|--|
| Grösse-Kategorie            | 21,5"   |  |
| LCD-<br>Fläche              | Panel-technologie   | IPS  |
|                             | Grösse  | Diagonal: 21,5" (54,7cm)                             |
|                             | Lochabstand   | 0,248mm H × 0,248mm V                                |
|                             | Helligkeit  | 250cd/m <sup>2</sup> (Typisch)                       |
|                             | Kontraste   | 1000 : 1 (Typisch), Erw. Contrast-Funktion vorhanden |
|                             | Ansichtbereich  | Rechts / Links / Auf / Ab: Jeweils 89 Grad (Typisch) |
|                             | Reaktionszeit   | 4ms (Grau zum Grau)                                  |
| Anzeigefarben               | Ca.16,7M  |  |
| Sync-Frequenz               | Analog : Horizontal: 24,0-80,0kHz, Vertikal: 56-75Hz<br>Digital : Horizontal: 30,0-80,0kHz, Vertikal: 56-75Hz   |  |
| Physikalisch Auflösung      | 1920 × 1080, 2,1 Megapixel  |  |
| Max. unterstützte Auflösung | VGA : 1920 × 1080, 60Hz<br>DVI : 1920 × 1080, 60Hz<br>HDMI : 1920 × 1080, 60Hz  |  |
| Eingangsanschluss           | VGA, DVI-D, HDMI  |  |
| Plug & Play                 | VESA DDC2B™   |  |
| Eingangs-Sync-Signal        | Separates Sync: TTL, Positiv oder Negativ   |  |
| Eingangs-Videosignal        | Analog: 0,7Vp-p (Standard), 75Ω, Positiv<br>Digital: DVI (Digital Visual Interface standard Rev.1,0)<br>Digital: HDMI   |  |
| Eingangs-Audioanschluss     | ø 3,5mm Minibuchse (Stereo)   |  |
| Eingangs-Audiosignal        | Maximal 1,0Vrms   |  |
| Lautsprecher                | 2W × 2 (Stereolautsprecher)   |  |
| Maximale Bildschirmgröße    | 476,1mm B × 267,8mm H / 18,7" B × 10,5" H   |  |
| Netzquelle                  | 100-240VAC, 50/60Hz, 1,5A   |  |
| Stromverbrauch*             | Typisch 22W, Energieverwaltungsmodus: Maximal 0,5W<br>Energieeffizienzklasse: B   |  |
| Abmessungen / Gewicht       | 499,5 × 370,5 × 180,0mm / 19,7 × 14,6 × 7,1" (B×H×T)<br>3,7kg / 8,1lbs  |  |
| Neigungswinkel              | Auf: 20 Grad, Ab: 4 Grad  |  |
| Umgebungsbedingungen        | Betrieb: Temperatur 5 bis 35°C / 41 bis 95°F<br>Luftfeuchtigkeit 10 bis 80% (nicht kondensierend)<br>Speicher: Temperatur -20 bis 60°C / -4 bis 140°F<br>Luftfeuchtigkeit 5 bis 85% (nicht kondensierend) |  |
| Zertifikate                 | CE, TÜV-BAUART, VCCI, EAC   |  |

**HINWEIS** \* Audiogeräte sind nicht angeschlossen.

## TECHNISCHE DATEN : ProLite XUB2390HS

DEUTSCH

|                             |   |  |
|-----------------------------|---|--|
| Grösse-Kategorie            | 23"   |  |
| LCD-Fläche                  | Panel-technologie   | IPS  |
|                             | Grösse  | Diagonal: 23" (58,4cm)                               |
|                             | Lochabstand   | 0,265mm H × 0,265mm V                                |
|                             | Helligkeit  | 250cd/m <sup>2</sup> (Typisch)                       |
|                             | Kontraste   | 1000 : 1 (Typisch), Erw. Contrast-Funktion vorhanden |
|                             | Ansichtbereich  | Rechts / Links / Auf / Ab: Jeweils 89 Grad (Typisch) |
|                             | Reaktionszeit   | 4ms (Grau zum Grau)                                  |
| Anzeigefarben               | Ca.16,7M  |  |
| Sync-Frequenz               | Analog : Horizontal: 24,0-80,0kHz, Vertikal: 56-75Hz<br>Digital : Horizontal: 30,0-80,0kHz, Vertikal: 56-75Hz   |  |
| Physikalisch Auflösung      | 1920 × 1080, 2,1 Megapixel  |  |
| Max. unterstützte Auflösung | VGA : 1920 × 1080, 60Hz<br>DVI : 1920 × 1080, 60Hz<br>HDMI : 1920 × 1080, 60Hz  |  |
| Eingangsanschluss           | VGA, DVI-D, HDMI  |  |
| Plug & Play                 | VESA DDC2B™   |  |
| Eingangs-Sync-Signal        | Separates Sync: TTL, Positiv oder Negativ   |  |
| Eingangs-Videosignal        | Analog: 0,7Vp-p (Standard), 75Ω, Positiv<br>Digital: DVI (Digital Visual Interface standard Rev.1,0)<br>Digital: HDMI   |  |
| Eingangs-Audioanschluss     | ø 3,5mm Minibuchse (Stereo)   |  |
| Eingangs-Audiosignal        | Maximal 1,0Vrms   |  |
| Lautsprecher                | 2W × 2 (Stereolautsprecher)   |  |
| Maximale Bildschirmgröße    | 509,2mm B × 286,4mm H / 20,0" B × 11,3" H   |  |
| Netzquelle                  | 100-240VAC, 50/60Hz, 1,5A   |  |
| Stromverbrauch*             | Typisch 24W, Energieverwaltungsmodus: Maximal 0,5W<br>Energieeffizienzklasse: A   |  |
| Abmessungen / Gewicht       | 532,5 × 377,5 - 507,5 × 210,0mm / 21,0 × 14,9 - 20,0 × 8,3" (B×H×T)<br>5,3kg / 11,7lbs  |  |
| Winkel                      | Neigung: Auf: 20 Grad, Ab: 4 Grad<br>Schwenken: Links / Rechts: Jeweils 45 Grad<br>Drehung: Im Uhrzeigersinn / Gegen den Uhrzeigersinn:<br>Jeweils 90 Grad  |  |
| Umgebungsbedingungen        | Betrieb: Temperatur 5 bis 35°C / 41 bis 95°F<br>Luftfeuchtigkeit 10 bis 80% (nicht kondensierend)<br>Speicher: Temperatur -20 bis 60°C / -4 bis 140°F<br>Luftfeuchtigkeit 5 bis 85% (nicht kondensierend) |  |
| Zertifikate                 | TCO Certified, CE, TÜV-BAUART, VCCI, EAC  |  |

**HINWEIS** \* Audiogeräte sind nicht angeschlossen.

## TECHNISCHE DATEN : ProLite XU2390HS

|                             |                   |   |
|-----------------------------|-------------------|---|
| Grösse-Kategorie            |                   | 23"   |
| LCD-<br>Fläche              | Panel-technologie | IPS   |
|                             | Grösse            | Diagonal: 23" (58,4cm)  |
|                             | Lochabstand       | 0,265mm H × 0,265mm V   |
|                             | Helligkeit        | 250cd/m <sup>2</sup> (Typisch)  |
|                             | Kontraste         | 1000 : 1 (Typisch), Erw. Contrast-Funktion vorhanden  |
|                             | Ansichtsbereich   | Rechts / Links / Auf / Ab: Jeweils 89 Grad (Typisch)  |
|                             | Reaktionszeit     | 4ms (Grau zum Grau)   |
| Anzeigefarben               |                   | Ca.16,7M  |
| Sync-Frequenz               |                   | Analog : Horizontal: 24,0-80,0kHz, Vertikal: 56-75Hz<br>Digital : Horizontal: 30,0-80,0kHz, Vertikal: 56-75Hz   |
| Physikalisch Auflösung      |                   | 1920 × 1080, 2,1 Megapixel  |
| Max. unterstützte Auflösung |                   | VGA : 1920 × 1080, 60Hz<br>DVI : 1920 × 1080, 60Hz<br>HDMI : 1920 × 1080, 60Hz  |
| Eingangsanschluss           |                   | VGA, DVI-D, HDMI  |
| Plug & Play                 |                   | VESA DDC2B™   |
| Eingangs-Sync-Signal        |                   | Separates Sync: TTL, Positiv oder Negativ   |
| Eingangs-Videosignal        |                   | Analog: 0,7Vp-p (Standard), 75Ω, Positiv<br>Digital: DVI (Digital Visual Interface standard Rev.1,0)<br>Digital: HDMI   |
| Eingangs-Audioanschluss     |                   | ∅ 3,5mm Minibuchse (Stereo)   |
| Eingangs-Audiosignal        |                   | Maximal 1,0Vrms   |
| Lautsprecher                |                   | 2W × 2 (Stereolautsprecher)   |
| Maximale Bildschirmgröße    |                   | 509,2mm B × 286,4mm H / 20,0" B × 11,3" H   |
| Netzquelle                  |                   | 100-240VAC, 50/60Hz, 1,5A   |
| Stromverbrauch*             |                   | Typisch 24W, Energieverwaltungsmodus: Maximal 0,5W<br>Energieeffizienzklasse: A   |
| Abmessungen / Gewicht       |                   | 532,5 × 387,5 × 180,0mm / 21,0 × 15,3 × 7,1" (B×H×T)<br>4,0kg / 8,8lbs  |
| Neigungswinkel              |                   | Auf: 20 Grad, Ab: 4 Grad  |
| Umgebungsbedingungen        |                   | Betrieb: Temperatur 5 bis 35°C / 41 bis 95°F<br>Luftfeuchtigkeit 10 bis 80% (nicht kondensierend)<br>Speicher: Temperatur -20 bis 60°C / -4 bis 140°F<br>Luftfeuchtigkeit 5 bis 85% (nicht kondensierend) |
| Zertifikate                 |                   | TCO Certified, CE, TÜV-BAUART, VCCI, EAC  |

**HINWEIS** \* Audiogeräte sind nicht angeschlossen.

## TECHNISCHE DATEN : ProLite XUB2790HS

DEUTSCH

|                             |   |  |
|-----------------------------|---|--|
| Grösse-Kategorie            | 27"   |  |
| LCD-Fläche                  | Panel-technologie   | IPS  |
|                             | Grösse  | Diagonal: 27" (68,6cm)                               |
|                             | Lochabstand   | 0,311mm H × 0,311mm V                                |
|                             | Helligkeit  | 250cd/m <sup>2</sup> (Typisch)                       |
|                             | Kontraste   | 1000 : 1 (Typisch), Erw. Contrast-Funktion vorhanden |
|                             | Ansichtsbereich   | Rechts / Links / Auf / Ab: Jeweils 89 Grad (Typisch) |
|                             | Reaktionszeit   | 4ms (Grau zum Grau)                                  |
| Anzeigefarben               | Ca. 16,7M   |  |
| Sync-Frequenz               | Analog : Horizontal: 24,0-80,0kHz, Vertikal: 56-75Hz<br>Digital : Horizontal: 30,0-80,0kHz, Vertikal: 56-75Hz   |  |
| Physikalisch Auflösung      | 1920 × 1080, 2,1 Megapixel  |  |
| Max. unterstützte Auflösung | VGA : 1920 × 1080, 60Hz<br>DVI : 1920 × 1080, 60Hz<br>HDMI : 1920 × 1080, 60Hz  |  |
| Eingangsanschluss           | VGA, DVI-D, HDMI  |  |
| Plug & Play                 | VESA DDC2B™   |  |
| Eingangs-Sync-Signal        | Separates Sync:TTL, Positiv oder Negativ  |  |
| Eingangs-Videosignal        | Analog: 0,7Vp-p (Standard), 75Ω, Positiv<br>Digital: DVI (Digital Visual Interface standard Rev.1,0)<br>Digital: HDMI   |  |
| Eingangs-Audioanschluss     | ø 3,5mm Minibuchse (Stereo)   |  |
| Eingangs-Audiosignal        | Maximal 1,0Vrms   |  |
| Kopfhöreranschluss          | ø 3,5mm Minibuchse (Stereo)   |  |
| Lautsprecher                | 2W × 2 (Stereolautsprecher)   |  |
| Maximale Bildschirmgröße    | 597,9mm B × 336,3mm H / 23,5" B × 13,2" H   |  |
| Netzquelle                  | 100-240VAC, 50/60Hz, 1,5A   |  |
| Stromverbrauch*             | Typisch 27W, Energieverwaltungsmodus: Maximal 0,5W<br>Energieeffizienzklasse: A   |  |
| Abmessungen / Gewicht       | 622,5 × 433,0 - 563,0 × 230,0mm / 24,5 × 17,0 - 22,2 × 9,0" (B×H×T)<br>6,5kg / 14,3lbs  |  |
| Winkel                      | Neigung: Auf: 20 Grad, Ab: 4 Grad<br>Schwenken: Links / Rechts: Jeweils 45 Grad<br>Drehung: Im Uhrzeigersinn: 90 Grad   |  |
| Umgebungsbedingungen        | Betrieb: Temperatur 5 bis 35°C / 41 bis 95°F<br>Luftfeuchtigkeit 10 bis 80% (nicht kondensierend)<br>Speicher: Temperatur -20 bis 60°C / -4 bis 140°F<br>Luftfeuchtigkeit 5 bis 85% (nicht kondensierend) |  |
| Zertifikate                 | TCO Certified, CE, TÜV-BAUART, VCCI, EAC  |  |

**HINWEIS** \* Audiogeräte sind nicht angeschlossen.

## ABMESSUNGEN : ProLite XU2290HS

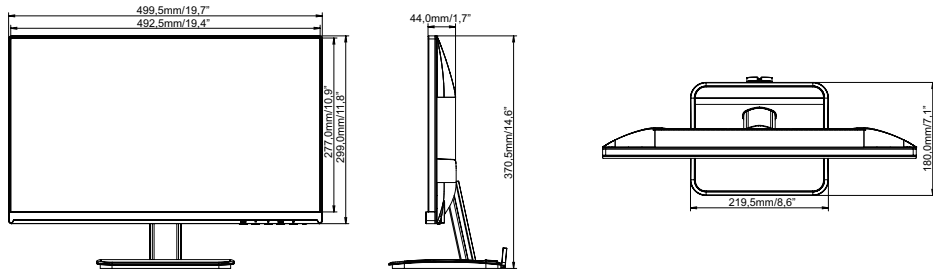

## ABMESSUNGEN : ProLite XUB2390HS

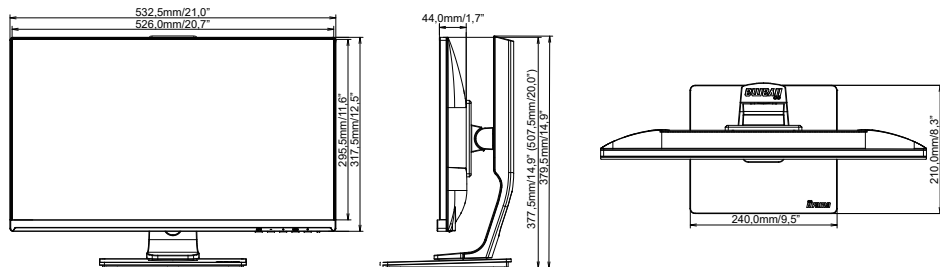

( ) : Maximale Werte

## ABMESSUNGEN : ProLite XU2390HS

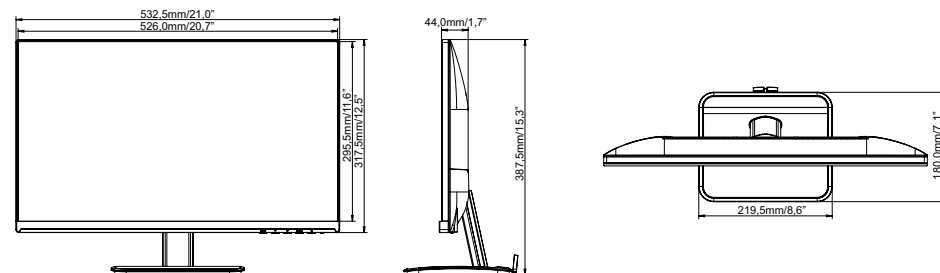

## ABMESSUNGEN : ProLite XUB2790HS

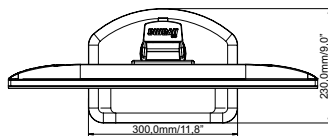
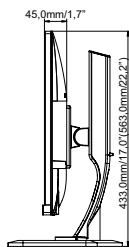
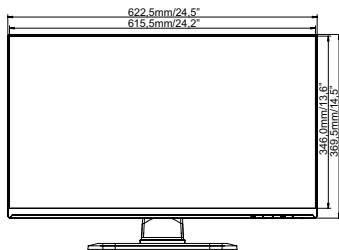

( ) : Maximale Werte

DEUTSCH

## KONFORMES TIMING

| Video Mode  | Horizontal-Frequenz | Vertikal-Frequenz | Dot Clock  |   |
|-------------|---------------------|-------------------|------------|---|
| 640 × 400   | 24,827kHz           | 56,424Hz          | 21,053MHz  | * |
| 640 × 480   | 31,469kHz           | 59,940Hz          | 25,175MHz  | * |
|             | 35,000kHz           | 66,667Hz          | 30,240MHz  |   |
| 800 × 600   | 37,500kHz           | 75,000Hz          | 31,500MHz  |   |
|             | 35,156kHz           | 56,250Hz          | 36,000MHz  |   |
|             | 37,879kHz           | 60,317Hz          | 40,000MHz  |   |
| 1024 × 768  | 46,875kHz           | 75,000Hz          | 49,500MHz  |   |
|             | 48,363kHz           | 60,004Hz          | 65,000MHz  |   |
|             | 56,476kHz           | 70,069Hz          | 75,000MHz  |   |
|             | 60,023kHz           | 75,029Hz          | 78,750MHz  |   |
| 1280 × 1024 | 60,150kHz           | 74,720Hz          | 80,000MHz  | * |
|             | 63,981kHz           | 60,020Hz          | 108,000MHz |   |
| 1440 × 900  | 79,976kHz           | 75,025Hz          | 135,000MHz |   |
| 1680 × 1050 | 55,935kHz           | 59,887Hz          | 106,500MHz |   |
| 1680 × 1050 | 65,290kHz           | 60,000Hz          | 146,250MHz |   |
| 1920 × 1080 | 66,590kHz           | 59,930Hz          | 138,500MHz |   |

**ANMERKUNG** \* Digital eingang nicht kompatibel.