

РУКОВОДСТВО ПОЛЬЗОВАТЕЛЯ

Pro Lite

LCD Monitor

Pro Lite XB3288UHSU

Модель: PL3288UH

Благодарим вас за выбор ЖК-монитора iiyama.

Советуем перед установкой и включением этого монитора внимательно прочитать это краткое, но обстоятельное руководство. Сохраните это руководство в надежном месте на случай, если в будущем вам понадобится что-либо уточнить.

РУССКИЙ

Аттестованный сетевой кабель должен быть использован вместе с этим монитором. Вы должны поступать совместно всем важным в вашей стране примечания касательно установки и/или требований по оборудованию. Аттестованный сетевой кабель не слабее обычного полихлорвиниловый гибкого шнура в соответствии с IEC 60227 (обозначение H05VV-F 3G 0,75 мм² или H05VVH2-F2 3G 0,75 мм²) должен быть использован. Как альтернатива может быть использован гибкий шнур с синтетического каучука согласно IEC 60245 (обозначение H05RR-F 3G 0,75 мм²)

Этот монитор является офисным оборудованием.

Информация импортера: Марвел КТ

107061, Москва, пл. Преображенская, д. 8, этаж 27, пом. LXXXVI

Год производства : См. бое число ("X") серийного номера продукта.

(Серийный номер: xxxxxXxxxxxxxx)

"X" это 0-9. 0-9 означает 2020-2029. (2020/1/1~)

Тип монитора: ЖК-монитор

Модель: PL3288UH

Страна изготовления: КИТАЙ

Правила и условия транспортировки:

Транспортировка устройства допускается только в заводской упаковке, любым видом транспорта, без каких-либо ограничений по расстоянию.

Правила и условия реализации: Без ограничений

-
- Мы оставляем за собой право вносить изменения в технические характеристики без предварительного уведомления.
 - Все торговые марки, используемые в руководстве пользователя, являются собственностью их владельцев.

СОДЕРЖАНИЕ

| | |
|--|----|
| ИНСТРУКЦИИ ПО БЕЗОПАСНОСТИ | 1 |
| МЕРЫ ПРЕДОСТОРОЖНОСТИ | 1 |
| СПЕЦИАЛЬНЫЕ ПРИМЕЧАНИЯ ДЛЯ ЖК-МОНИТОРОВ | 3 |
| ОБСЛУЖИВАНИЕ ПОКУПАТЕЛЯ | 3 |
| ОЧИСТКА..... | 3 |
| ДО НАЧАЛА РАБОТЫ С МОНИТОРОМ | 4 |
| ХАРАКТЕРИСТИКИ | 4 |
| ПРИНАДЛЕЖНОСТИ..... | 4 |
| УСТАНОВКА | 5 |
| УСТАНОВКА И СНЯТИЕ ПОДСТАВКИ..... | 6 |
| ОРГАНЫ УПРАВЛЕНИЯ И РАЗЪЕМЫ | 7 |
| ПОДКЛЮЧЕНИЕ МОНИТОРА..... | 8 |
| УСТАНОВКА КОМПЬЮТЕРА..... | 9 |
| НАСТРОЙКА УГЛОВ ОБЗОРА И ВЫСОТЫ МОНИТОРА | 9 |
| РАБОТА С МОНИТОРОМ..... | 10 |
| СОДЕРЖАНИЕ МЕНЮ НАСТРОЕК..... | 11 |
| ФУНКЦИЯ ОЖИДАНИЯ..... | 21 |
| УСТРАНЕНИЕ НЕИСПРАВНОСТЕЙ..... | 22 |
| ИНФОРМАЦИЯ ОБ УТИЛИЗАЦИИ..... | 23 |
| ПРИЛОЖЕНИЕ..... | 24 |
| СПЕЦИФИКАЦИИ : ProLite XB3288UNSU-B5 | 24 |
| РАЗМЕРЫ..... | 25 |
| ПОДДЕРЖ. РЕЖИМЫ СИНХРОНИЗАЦИИ | 25 |

ИНСТРУКЦИИ ПО БЕЗОПАСНОСТИ

МЕРЫ ПРЕДОСТОРОЖНОСТИ

ВНИМАНИЕ !

ВЫКЛЮЧИТЕ МОНИТОР, ЕСЛИ ЧУВСТВУЕТЕ, ЧТО ОН НЕ В ПОРЯДКЕ

Если вы заметите какие-либо ненормальные явления, например, появление дыма, странные звуки или запахи, немедленно выключите монитор из сети и свяжитесь со своим дилером или сервисным центром iiyama. Дальнейшее использование монитора может быть опасным из-за возможного возгорания или поражения электротоком.

НИКОГДА НЕ СНИМАЙТЕ КОРПУС

Внутри монитора находятся цепи высокого напряжения. Снятие корпуса может привести к возгоранию или поражению электротоком.

НЕ ВСТАВЛЯЙТЕ НИКАКИЕ ПРЕДМЕТЫ В МОНИТОР

Не вставляйте никакие твердые предметы в монитор и не проливайте на него жидкости, например, воду. Если все таки нечто подобное произошло, немедленно выключите монитор из сети и свяжитесь со своим дилером или сервисным центром iiyama. Использование монитора с каким-то предметом внутри может привести к возгоранию, поражению электротоком или повреждению монитора.

УСТАНОВЛИВАЙТЕ МОНИТОР НА РОВНОЙ УСТОЙЧИВОЙ ПОВЕРХНОСТИ

При падении монитор может травмировать вас.

НЕ УСТАНОВЛИВАЙТЕ МОНИТОР ОКОЛО ВОДЫ

Не устанавливайте монитор в местах, где на него может пролиться вода или он может быть обрызган, т.к. это может привести к возгоранию или поражению электротоком.

ПОДКЛЮЧАЙТЕ МОНИТОР ТОЛЬКО К УСТАНОВЛЕННЫМ ИСТОЧНИКАМ ЭНЕРГИИ

Подключайте монитор только к установленным источникам энергии. Использование несоответствующего напряжения может вызвать нарушение нормальной работы и привести к возгоранию или поражению электротоком.

ЗАЩИТА КАБЕЛЕЙ

Не натягивайте и не изгибайте сетевой Кабель питания и сигнальный кабель. Не ставьте монитор или какой-нибудь другой тяжелый предмет на кабели. При повреждении кабели могут вызвать возгорание или поражение электротоком.

НЕБЛАГОПРИЯТНЫЕ ПОГОДНЫЕ УСЛОВИЯ

Рекомендуется не эксплуатировать монитор во время сильной грозы, поскольку продолжительные перерывы в энергоснабжении могут вызвать нарушение нормальной работы. Не рекомендуется дотрагиваться до кабельной вилки в таких условиях, т.к. это может привести к поражению электротоком.

ПРЕДУПРЕЖДЕНИЕ

МЕСТО УСТАНОВКИ

Не устанавливайте монитор в местах, где возможны внезапные скачки температуры, во влажных, запыленных, прокуренных помещениях, т.к. это может привести к возгоранию, поражению электротоком или повреждению монитора. Следует также избегать воздействия прямых солнечных лучей.

НЕ УСТАНАВЛИВАЙТЕ МОНИТОР В ОПАСНЫХ МЕСТАХ

При несоответствующем местоположении монитор может упасть и причинить травму. Не следует также ставить на монитор тяжелые предметы; все кабели должны быть проложены так, чтобы дети не могли потянуть за них и причинить себе травму.

ОБЕСПЕЧЬТЕ ХОРОШУЮ ВЕНТИЛЯЦИЮ

Вентиляционные отверстия защищают монитор от перегрева. Закрытие отверстий может вызвать возгорание. Для обеспечения циркуляции воздуха установите монитор на расстоянии как минимум 10 см (или 4 дюймов) от стен. При снятии наклонного крепления вентиляционные отверстия на задней стороне монитора могут быть заблокированы. Это может привести к перегреву монитора, возгоранию или повреждению. Удостоверьтесь в достаточной вентиляции при снятии подставки. Эксплуатация монитора на боку, задней стороне, вверх основанием, на ковре или мягком материале может привести к его повреждению.

ОТКЛЮЧАЙТЕ КАБЕЛИ, КОГДА ВЫ ПЕРЕМЕЩАЕТЕ МОНИТОР

Когда вы перемещаете монитор, выключите сетевой выключатель, выньте вилку из сетевой розетки и отключите сигнальные кабели. Если вы не отключите их, это может привести к возгоранию или поражению электротоком. Рекомендуется перемещать монитор вдвоем.

ОТКЛЮЧАЙТЕ МОНИТОР ОТ СЕТИ

Если монитор не используется в течение длительного времени, рекомендуется отключать его от сетевой розетки во избежание возможных неприятностей.

ПРИ ОТКЛЮЧЕНИИ ДЕРЖИТЕ ЗА ВИЛКУ

При отключении сетевого Кабеля или сигнального кабеля тяните за вилку или разъем. Никогда не тяните за кабель, это может привести к возгоранию или поражению электротоком.

НЕ ТРОГАЙТЕ РАЗЪЕМ МОКРЫМИ РУКАМИ

Включение или отключение вилки (разъема) мокрыми руками может привести к поражению электротоком.

ЕСЛИ ВЫ УСТАНАВЛИВАЕТЕ МОНИТОР НА КОМПЬЮТЕР

Убедитесь, что компьютер достаточно прочен, чтобы удерживать вес монитора, в противном случае, вы можете повредить компьютер.

ОСТОРОЖНО!! НЕ ПРИЩЕМИТЕ РУКУ ИЛИ ПАЛЕЦ

- При изменении угла или высоты наклона монитора не оставляйте отпечатков пальцев на ЖК-экране.
- Повреждение рук или пальцев может возникнуть если достаточное внимание не было уделено при установке высоты монитора.

ЗАМЕЧАНИЕ КАСАТЕЛЬНО ИСПОЛЬЗОВАНИЯ 24/7

Этот продукт не предназначен для использования в режиме 24/7 при любых условиях.

ПРОЧИЕ РЕКОМЕНДАЦИИ

ЭРГОНОМИЧЕСКИЕ

Для избежания усталости глаз, не работайте на мониторе с очень ярким фоном или в темной комнате. При работе с монитором в течение длительного времени рекомендуется делать десятиминутные перерывы после каждого часа работы. Для оптимально комфортных визуальных условий монитор должен находиться ниже уровня глаз и на расстоянии 40-60 см (16-24") от глаз.

СПЕЦИАЛЬНЫЕ ПРИМЕЧАНИЯ ДЛЯ ЖК-МОНИТОРОВ

Описанные ниже явления обычны для ЖК-мониторов и не говорят о какой-либо неисправности.

ПРИМЕЧАНИЕ

- Когда вы впервые включаете ЖК-монитор, то, в зависимости от типа компьютера, картинка может не уместиться в области отображения дисплея. В подобном случае придется подстроить расположение картинки, переместив ее в соответствующее положение.
- В зависимости от используемого вами шаблона рабочего стола, вы можете заметить на экране неоднородности яркости.
- Из-за физической природы фоновой подсветки, при первоначальном использовании экран может мерцать выключите питание и затем включите его снова – мерцание должно исчезнуть.

ОБСЛУЖИВАНИЕ ПОКУПАТЕЛЯ

ПРИМЕЧАНИЕ

- Если вы должны вернуть монитор для обслуживания, а оригинальная упаковка выброшена, просьба связаться с вашим дилером или сервисным центром iiyama для получения совета или замены упаковки.

ОЧИСТКА

ВНИМАНИЕ

- Если при очистке внутрь монитора попал какой-либо предмет или жидкость, например вода, немедленно отключите сетевой Кабель и свяжитесь с вашим дилером или сервисным центром iiyama.

ПРЕДУПРЕЖДЕНИЕ

- В целях безопасности выключите монитор и выньте сетевой Кабель из розетки перед очисткой монитора.

ПРИМЕЧАНИЕ

- Чтобы не повредить ЖК-панель, не царапайте и не протирайте экран твердым предметом.
- Никогда не применяйте ни один из нижеуказанных сильных растворителей. Они могут повредить корпус и ЖК-экран.
Разбавитель Бензин Распылительные средства
Кислотные или щелочные растворители Абразивные средства Воск
- Продолжительный контакт корпуса с любым изделием из резины или пластмассы может вызвать повреждения окраски корпуса.

КОРПУС

Пятна могут удаляться тканью, слегка смоченной мягким моющим средством. Затем корпус протирается мягкой сухой тканью.

ЖК-экран

Рекомендуется периодическая чистка мягкой сухой тканью. Не следует использовать бумажные салфетки и т.п., так как они могут повредить экран.

ДО НАЧАЛА РАБОТЫ С МОНИТОРОМ

ХАРАКТЕРИСТИКИ

- ◆ Поддерживает разрешение 3840 × 2160
- ◆ Высокая контрастность 3000:1 (типичная), Функция ACR (Adv. Contrast), Высокая яркость 300 кд/м² (типичная), Короткое время отклика 3 мс (серый к серому)
- ◆ Поддерживает Технологию AMD FreeSync™
- ◆ Без мерцания
- ◆ Редукция Синего Света
- ◆ Цифровое сглаживание шрифтов
- ◆ Стереодинамики 2 × 3 Вт
- ◆ Функция ожидания
- ◆ Совместимость с крепежным стандартом VESA (100 мм×100 мм)
- ◆ Отверстие для установки замка безопасности

ПРИНАДЛЕЖНОСТИ

Комплект поставки должен содержать следующие принадлежности. Убедитесь в их наличии. Если какая-либо из принадлежностей отсутствует или повреждена, обратитесь к дилеру или в региональное отделение iiyama.

- | | | |
|-------------------|------------------------------|-----------------------------|
| ■ Кабель питания* | ■ Кабель HDMI | ■ Кабель DisplayPort |
| ■ Кабель USB | ■ Шея стойки | ■ Основание стойки с винтом |
| ■ Отвертка | ■ Инструкция по безопасности | ■ Краткое руководство |

ПРЕДУПРЕЖДЕНИЕ

* Характеристики сетевого кабеля, прилагаемого для регионов с сетевым напряжением 120 В: 10 А /125 В. Если напряжение вашей электросети превышает указанные значения, то должен использоваться сетевой кабель на 10 А /250 В.

Необходимо использовать кабель питания, соответствующий H05VVf, 3G, 0,75 мм².

УСТАНОВКА

- ПРЕДУПРЕЖДЕНИЕ** ■ До установки монитора убедитесь в том, что стена, потолке или настольный кронштейн достаточно мощна для крепления данного крепежа и веса.

[МОНТАЖ НА СТЕНЕ]

- ВНИМАНИЕ** ■ В случае монтажа монитора на стене, надо принять во внимание толщину монтажного держателя и докрутить винт М4 (4 шт) чтоб его длина ("L") внутри монитора не была больше 10 мм. Использование винта длиннее может привести к электрошоку или повреждению монитора вследствие столкновения винта с электрическими компонентами внутри корпуса монитора.

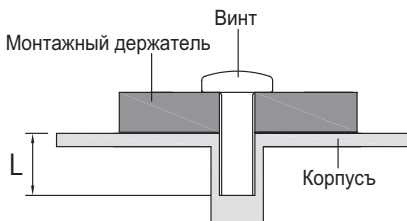

[ОРИЕНТАЦИЯ ЭКРАНА]

Этот монитор можно использовать только в Пейзаж ориентации. Не поворачивайте и не используйте монитор в какой-либо другой ориентации, кроме Пейзаж.

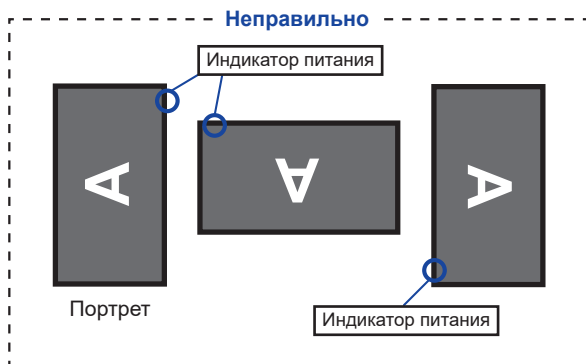
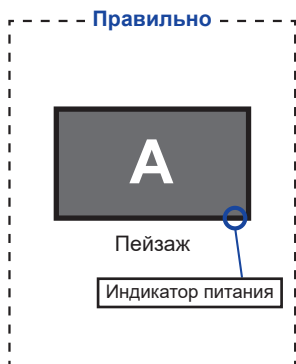

УСТАНОВКА И СНЯТИЕ ПОДСТАВКИ

ПРЕДУПРЕЖДЕНИЕ

- Разместите монитор на ровной поверхности. Падение монитора может привести к его повреждению или травме.
- Не применяйте грубую силу. Это может привести к повреждению монитора.
- Перед снятием или установкой подставки отключите монитор во избежание поражения электротоком и повреждения монитора.

<Установка>

- ① Постелите на стол мягкую ткань, чтобы не поцарапать монитор. Положите монитор настол лицевой стороной вниз.
- ② Установите Шея стойки на монитор, а затем затяните «пальцевой винт» с прилагаемой отверткой чтобы закрепить их.

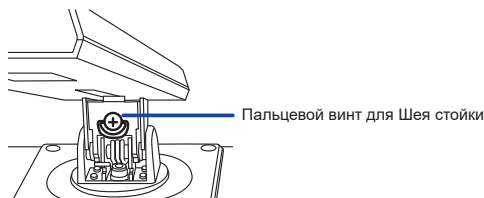
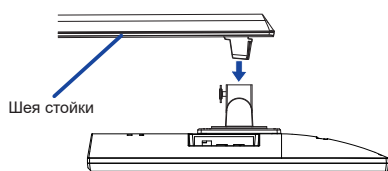

- ③ Установите Стойка-основание на Шея стойки, а затем затяните «пальцевой винт», чтобы закрепить их.

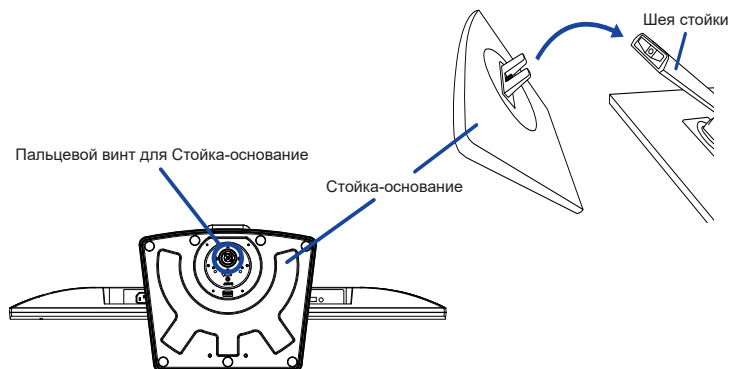

<Снятие>

- ① Постелите на стол мягкую ткань, чтобы не поцарапать монитор. Положите монитор настол лицевой стороной вниз.
- ② Ослабьте «пальцевой винт», чтобы снять Стойка-основание с Шея стойки.
- ③ Ослабьте «пальцевой винт» с прилагаемой отверткой чтобы снять Шея стойки с монитора.

ОРГАНЫ УПРАВЛЕНИЯ И РАЗЪЕМЫ

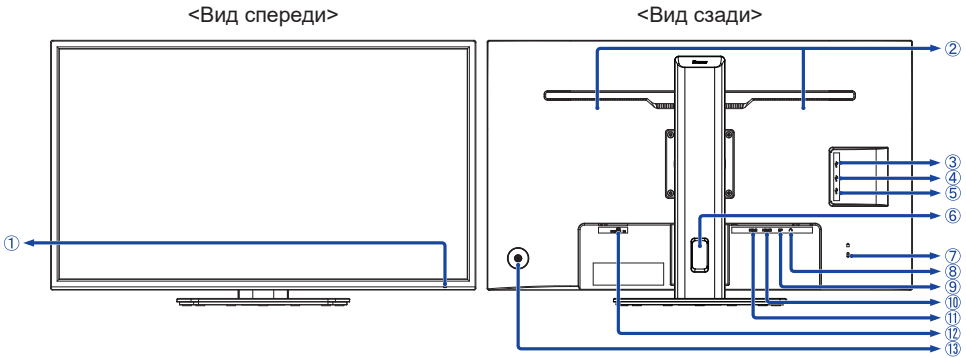

① Индикатор питания

ПРИМЕЧАНИЕ Синий: Нормальный режим работы
Оранжевый: Режим ожидания

② Динамики

③ Разъем USB-DOWN (🔌) USB3,2 Gen 1: 5 Гбит/с, 5 В, 900 мА

④ Разъем USB-DOWN (🔌) USB3,2 Gen 1: 5 Гбит/с, 5 В, 900 мА

⑤ Разъем USB-UP (🔌)

⑥ Отверстие для кабелей

⑦ Гнездо замка безопасности

ПРИМЕЧАНИЕ В гнездо замка безопасности можно вставить защитный тросик, чтобы никто не мог унести монитор без вашего разрешения.

⑧ Разъем для наушников (🎧)

⑨ Разъем DisplayPort (DP)

⑩ Разъем HDMI (HDMI2)

⑪ Разъем HDMI (HDMI1)

⑫ Разъем источника питания пер. тока (AC POWER IN, ~ : Переменный ток)

⑬ Кнопка навигации

Выключатель питания / Меню (🔌)

Вверх / Источник [▲] *1

Вниз [▼]

Левая / Режим ЭКО [◀] *1,2

Правая / Громкость [▶] *1,2

*1 Вы можете пропустить страницы Меню и сразу же отобразить экран настроек параметров или шкалу настройки.

*2 Направление при взгляде на экран спереди

ПОДКЛЮЧЕНИЕ МОНИТОРА

- 1 Убедитесь в том, что выключены и компьютер, и монитор.
- 2 Подключите компьютер к монитору с помощью сигнального кабеля.
- 3 Подключите блок питания к монитору, затем сетевой кабель в блок питания а затем к источнику питания.
- 4 Включите монитор и компьютер.
- 5 Чтобы выключить монитор, нажмите и удерживайте кнопку питания в течение 3 секунд пока меню не отображается.

ПРИМЕЧАНИЕ

- Пожалуйста, подтвердите, что распределительная система в здании будет обеспечивать наличие автоматического выключателя на 120/240 В, 20 А (максимум).
- Типы сигнальных кабелей, используемых для подключения компьютера к монитору, могут быть разными в зависимости от компьютера. Неправильное подключение может вызвать серьезное повреждение как монитора, так и компьютера. Прилагаемый к монитору кабель имеет стандартный разъем. Если потребуется кабель особого типа, то обратитесь к продавцу или в региональное представительство iiyama.
- Подключаемое оборудование класса I Тип А должно быть подключено к защитному заземлению.
- Розетка должна быть установлена рядом с оборудованием и быть легкодоступной.
- Чрезмерное звуковое давление от наушников может привести к повреждению или потере слуха.

[Пример подключения]

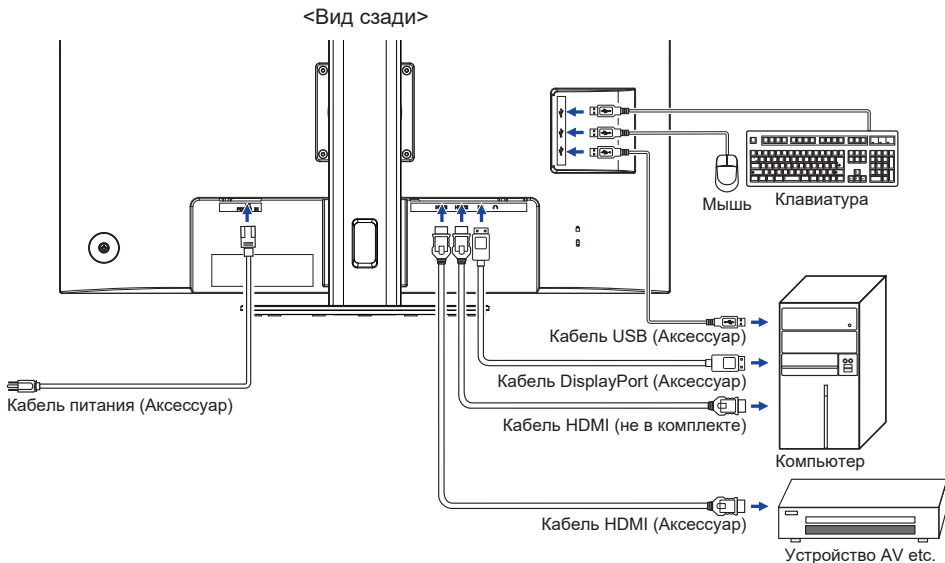

[Держатель кабелей]

Проложите кабели через Отверстие для кабелей чтобы распределить их.

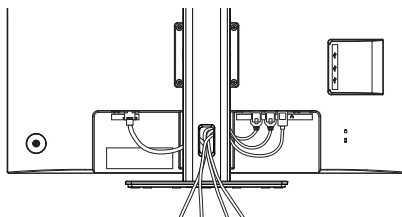

УСТАНОВКА КОМПЬЮТЕРА

■ Синхронизация сигнала

На стр. 25 раздела ПОДДЕРЖИВАЕМЫЕ РЕЖИМЫ СИНХРОНИЗАЦИИ вы найдете список значений синхронизации сигнала.

НАСТРОЙКА УГЛОВ ОБЗОРА И ВЫСОТЫ МОНИТОРА

- Для оптимального восприятия изображения рекомендуется смотреть на весь экран монитора.
- Придерживайте стойку таким образом, чтобы монитор не упал при изменении высоты и угла наклона.
- У вас есть возможность регулировать высоту монитора до 150 мм, угол наклона до 45 градусов по горизонтали и до 23 градусов назад и 5 вперед.

ПРИМЕЧАНИЕ

- Не прикасайтесь к ЖК-экрану при изменении угла или высоты наклона монитора. Это может вызвать его повреждение.
- При изменении угла или высоты наклона монитора не оставляйте отпечатков пальцев на ЖК-экране.
- Повреждение рук или пальцев может возникнуть если достаточное внимание не было уделено при установке высоты монитора.

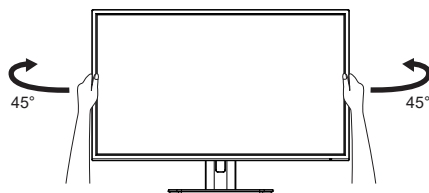
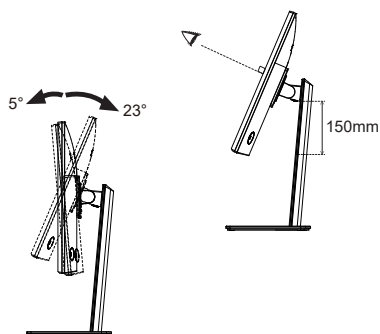

РАБОТА С МОНИТОРОМ

Значения параметров для получения наилучшего изображения ЖК-монитора компании iiyama были установлены на заводе; они указаны на стр. 25 в разделе ПОДДЕРЖИВАЕМЫЕ РЕЖИМЫ СИНХРОНИЗАЦИИ. Вы также можете откорректировать изображение, следуя указанным ниже процедурам.

- 1 Нажмите Кнопку MENU, чтобы на дисплее появилось Экранное меню (ЭМ). Здесь есть несколько дополнительных страниц, которые перелистываются с помощью Кнопок ◀ / ▶.



- 2 Выберите страницу меню, которая содержит интересующую вас пиктограмму настройки. Нажмите Кнопку MENU. Затем с помощью Кнопок ▲ / ▼ выделите требуемую пиктограмму настройки.
- 3 Заново нажмите Кнопку MENU. Используйте Кнопки ◀ / ▶ для выполнения соответствующих настроек и установок.
- 4 Нажмите Кнопку ◀ для выхода с меню и все введенные вами настройки будут автоматически записаны.

Например, для подстройки вертикального положения экрана выберите в меню Настройка меню и нажмите Кнопку MENU. Затем выберите Полож. по верт. с помощью Кнопок ▲ / ▼ и нажмите Кнопку MENU. Для изменения установок вертикального положения OSD используйте Кнопки ◀ / ▶. При настройке должно изменяться вертикальное положение OSD всего экрана.

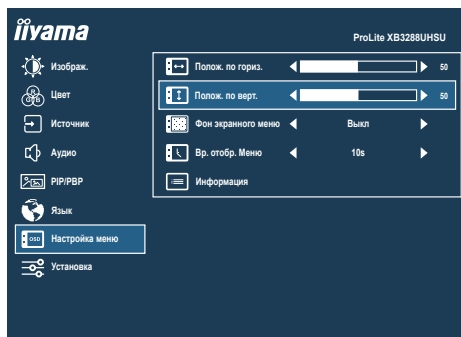

Нажатие Кнопки ◀ в конце работы запишет все введенные вами изменения.

ПРИМЕЧАНИЕ

- После окончания работы с настройками Экранного меню оно само закроется через некоторое время (длительность определяется функцией Вр. отобр. Меню). Для немедленного выхода из ЭМ используйте Кнопку ◀.
- При исчезновении Экранного меню любые изменения автоматически сохраняются в памяти. Во время работы с меню следует избегать отключения питания.

СОДЕРЖАНИЕ МЕНЮ НАСТРОЕК



| Пункт настройки | Проблема/Опция | Используемые кнопки |
|--|--|--|
| Яркость *1,2 Brightness | Слишком бледное Слишком интенсивное | |
| Контрастность *1,2 Contrast | Слишком темное Слишком яркое | |
| Black Tuner *2 Black Tuner | Регулируется в пределах от -5 до +5 Возможность настройки оттенков черного цвета | |
| Резкость *3 Sharpness | Качество изображения можно изменять в интервале от 0 до 100 (от размытого до резкого). Нажимайте Кнопку , чтобы изменять резкость изображения в порядке возрастания номерв. Нажимайте Кнопку , чтобы изменять резкость изображения в порядке уменьшения номерв. В случае если вы установили разрешение монитора ниже 3840 × 2160 вы должны настроить качество изображения. | |
| Overdrive *2,4 Overdrive | Выкл / 1 / 2 / 3 / 4 / 5 Это повысит уровень градации серого ЖК-панели. Высший уровень приведет к включению быстреего времени отклика. | |
| ACR *2,4 Adv. Contrast | Вкл | Увеличенная контрастность |
| | Выкл | Обычная контрастность |
| Режим EKO *2 ECO Mode Direct | Выкл | Обычно |
| | 1 | Фон или подсветка минимализован. |
| | 2 | Фон или подсветка на уровне ниже 1. |
| Технология X-Res X-Res Technology | Выкл | Обычно |
| | Легко | Улучшить качество краев изображения. |
| | Средне | Качество краев изображения лучше чем Легко. |
| | Сильно | Качество краев изображения лучше чем Средне. |

*1 Регулировка Яркости при работе монитора в темной комнате, если экран кажется слишком ярким.

*2 Регулируемые / устанавливаемые элементы зависят от того, какой элемент активирован. См. Стр. 20 Матрица корреляции функций для более подробной информации.

*3 Отключено, когда активирован Технология X-Res.

*4 Отключено, когда активирован Режим PiP/PbP.

Direct

Вы можете пропустить страницы Меню и сразу отобразить экран настроек параметров, используя следующие операции с кнопками.

- Режим ЕКО: Нажмите Кнопку ◀ когда меню не отображается на экране.



Цвет *1
Color

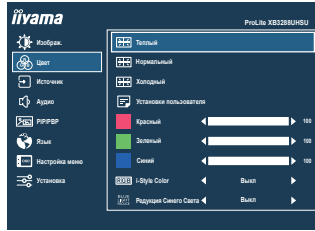

| Пункт настройки | Проблема/Опция | Используемые кнопки |
|--|-----------------|---|
| Теплый *2 Warm | Теплый цвет | |
| Нормальный *2 Normal | Нормальный цвет | |
| Холодный *2 Cool | Холодный цвет | |
| Установки пользователя *2 User Color | Красный | Слишком слабый |
| | Зеленый | Слишком сильный |
| | Синий | |
| i-Style Color *3 i-Style Color | Стандарт | Для обычного окружения windows или настроек по умолчанию |
| | Игра | Для игрового окружения |
| | Кино | Для просмотра фильмов и видео записей |
| | Пейзаж | Для просмотра изображений пейзажей |
| | Текст | Для редактирования и чтения текста в условиях обработки текста |
| | Выкл | Возврат к состоянию, установленному с помощью регулировки цвета, кроме i-Style Color. |
| Редукция Синего Света *2,3 Blue Light Reducer | Выкл | Типовое |
| | 1 | Синий свет уменьшается. |
| | 2 | Синий свет слабее чем в 1. |
| | 3 | Синий свет слабее чем в 2. |



*1 Прочие функции отключены если Редукция Синего Света активировано.

*2 Отключено, когда активирован i-Style Color.

*3 Регулируемые / устанавливаемые элементы зависят от того, какой элемент активирован. См. Стр. 20 Матрица корреляции функций для более подробной информации.



Источник*
Input Select

Direct



| Пункт настройки | Опция | |
|--------------------------|-------------|---|
| Источник Input Select | HDMI 1 | Выбор входа HDMI 1. |
| | HDMI 2 | Выбор входа HDMI 2. |
| | DISPLAYPORT | Выбор входа DisplayPort. |
| | AUTO | Автоматический поиск и выбор источника сигнала. |

ПРИМЕЧАНИЕ Функция «AUTO» позволяет автоматически выбирать доступные источники входного сигнала.

Источник входного сигнала от компьютера в режиме ожидания не может быть выбран.

Если вы вручную выберете один из источников входного сигнала, другой источник не будет выбран автоматически.

* При выборе Режим PiP/PbP, «Источник» включая следующую прямую операцию, отключается.



Direct

Вы можете пропустить страницы Меню и сразу отобразить экран настроек параметров, используя следующие операции с кнопками.

- Источник: Нажмите Кнопку ▲ когда меню не отображается на экране.





| Пункт настройки | Проблема/Опция | | Используемые кнопки |
|---------------------|--------------------------------|---|--|
| Громкость Volume | Слишком тихо Слишком громко | |   |
| Без звука Mute | Вкл | Восстановление звука с прежним уровнем громкости. | |
| | Выкл | Временное отключение звука. | |

Direct

Вы можете пропустить страницы Меню и сразу отобразить шкалу настройки или экран настроек параметров, используя следующие операции с кнопками.

- Громкость: Нажмите Кнопку ► когда меню не отображается на экране.
- Без звука: Нажмите и придержите в течении 2 секунд Кнопку ► если Меню не отображается на экране.
Отключение звука и включение звука включаются с помощью вышеуказанной кнопки.



PIP/PbP *¹
PiP/PbP

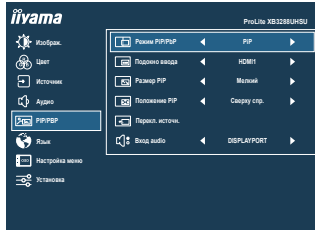

| Пункт настройки | Опция | |
|---|---|---|
| Режим PiP/PbP * ² PiP/PbP Mode | Выкл | ВЫКЛ. функцию PiP/PbP. |
| | PbP | Отобразите основного изображения слева и подэкран справа. |
| | PiP | Отобразите подэкран в поле основного изображения. |
| Подокно ввода * ³ Sub Win Input | HDMI1 | Выбор входа HDMI1. |
| | HDMI2 | Выбор входа HDMI2. |
| | DISPLAYPORT | Выбор входа DisplayPort. |
| Размер PiP * ³ PiP Size | Мелкий | Уменьшить уменьшенное (sub) изображения. |
| | Средний | Нормальный размер |
| | Крупный | Увеличить уменьшенное (sub) изображение. |
| Положение PiP * ³ PiP Position | Сверху справа | Переместите подэкран в правый верхний угол. |
| | Сверху слева | Переместите подэкран в левый верхний угол. |
| | Снизу справа | Переместите подэкран в правый нижний угол. |
| | Снизу слева | Переместите подэкран в левый нижний угол. |
| Перекл. источн. * ³ Swap | Меняет местами основной экран / подэкран когда Режим PiP/PbP активен. | |
| Вход audio * ³ Audio Input | HDMI1 | Выберите вход HDMI1. |
| | HDMI2 | Выберите вход HDMI2. |
| | DISPLAYPORT | Выберите вход DisplayPort. |

*¹ Отключено, когда активирован HDR или FreeSync.

*² PiP = Picture in Picture (Изображение в изображении)

Эта функция позволяет выводить два разных изображения.

PbP = Picture by Picture (Изображение по картинке)

С помощью этой функции вывести два изображения рядом друг с другом.

*³ Доступно только при включенном Режим PiP/PbP.



Язык Language

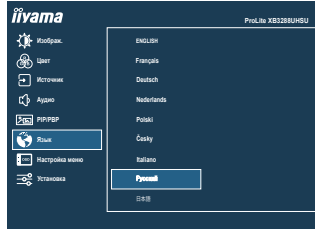

















| Пункт настройки | Опция | | | |
|------------------|------------|------------------|----------|-------------|
| Язык Language | English | Английский | Česky | Чешский |
| | Français | Французский | Italiano | Итальянский |
| | Deutsch | Немецкий | Русский | Русский |
| | Nederlands | Голландский | 日本語 | Японский |
| | Polski | Заполированность | | |



Настройка меню OSD Settings



| Пункт настройки | Проблема/Опция | Используемые кнопки |
|--------------------------------------|---|--|
| Полож. по гориз. OSD H. Position | ЭМ сильно налево ЭМ сильно направо |     |
| Полож. по верт. OSD V. Position | ЭМ слишком высоко ЭМ слишком низко |     |
| Фон экранного меню OSD Background | Прозрачный фон экранного меню. Выкл / 1 / 2 / 3 / 4 |     |
| Вр. отобр. Меню OSD Time Out | Можно установить время отображения ЭМ. 5 / 10 / 30 / 60 секунд |     |
| Информация Information | Информацию о актуально выбранном входа найдете в информации о графическом адаптере вашего компьютера. <Пример>  | <div data-bbox="631 834 792 866" style="background-color: #0056b3; color: white; padding: 5px; display: inline-block;">ПРИМЕЧАНИЕ</div> <p data-bbox="624 879 1015 951">Прочитайте в руководстве графического адаптера об изменении разрешения и обновления.</p> |



| Пункт настройки | Опция | |
|---|-----------------|---|
| Настройки режима видео *1 Video Mode Adjust | Полный экран | Полноэкранный режим |
| | Соотн.сторон *2 | Расширенный дисплей Aspect |
| | 1:1 *2 | Отображение изображения точка за точкой. |
| HDMI RGB Range *3 HDMI RGB Range | Full Range | Полный цветовой охват видеосигнала |
| | Limited Range | Ограниченный цветовой охват видеосигнала |
| HDR *4 HDR | Вкл | Для сигнала HDR (большой динамический диапазон) |
| | Выкл | Для нормального сигнала |
| FreeSync *5 FreeSync | Вкл | Включить FreeSync. |
| | Выкл | Простр. FreeSync выключен. |
| USB BC USB BC | Вкл | USB-устройства можно заряжать, даже если монитор не подключен к работающему компьютеру с помощью прилагаемого USB-кабеля. |
| | Выкл | USB-устройства нельзя заряжать, если монитор не подключен к работающему компьютеру с помощью прилагаемого USB-кабеля. |
| ПРИМЕЧАНИЕ Когда монитор выключен, периферийные устройства USB не могут заряжаться, даже если функция USB BC включена. | | |
| Запуск логотипа Opening Logo | Вкл | Логотип iiyama отображается когда монитор включен. |
| | Выкл | Логотип iiyama не отображается когда монитор включен. |
| LED LED | Вкл | Индикатор питания включен. |
| | Выкл | Индикатор питания выключен. |
| ПРИМЕЧАНИЕ Если Вас раздражает свечение индикатора питания, Вы можете его выключить. | | |
| Сброс Memory Recall | Да | Восстановление заводских настроек. |
| | Нет | Вернуться в Меню. |

*1 Отключено, когда активирован Режим PiP/PbP, HDR или FreeSync.

*2 Доступно только при разрешении 3840 × 2160 или меньше.

*3 Доступно только для входа HDMI.

*4 Отключено, когда активирован FreeSync.

*5 Отключено, когда активирован HDR.

■ Матрица корреляции функций

| | | Пункт выбран | | | | | | | |
|---------------------|-----------------------|--------------|-----------|-----------------------|---------|---------------|-------------|-----------|------------------|
| | | ACR | Режим ЕКО | Редукция Синего Света | Яркость | Контрастность | Black Tuner | Overdrive | Технология X-Res |
| Предмет активирован | ACR | – | – | – | – | ✓ | ✓ | ✓ | ✓ |
| | Режим ЕКО | – | – | – | – | ✓ | ✓ | ✓ | ✓ |
| | i-Style Color | – | – | – | – | – | – | – | ✓ |
| | Редукция Синего Света | – | – | – | – | ✓ | ✓ | ✓ | ✓ |
| | HDR | – | – | – | – | ✓ | – | – | – |

✓ : Доступный

– : Недоступный

● Блокировка

<Экранное меню (OSD)>

1. Чтобы вызвать экранное меню, нажмите и удерживайте в течение 10 секунд Кнопку ◀. Если Вы попытаетесь вызвать экранное меню нажатием на любую из кнопки, на экране появиться сообщение «блокировка OSD».
2. Чтобы отключить блокировку экранного меню, нажмите и удерживайте в течение 10 секунд Кнопку ◀.

<Выключатель питания>

1. Чтобы заблокировать кнопку выключения питания, нажмите и удерживайте в течение 10 секунд Кнопку ▲. При действующей блокировке монитор не может быть выключен нажатием на кнопку питания. При нажатии на кнопку выключения на экране появиться сообщение «Выключатель заблокирован».
2. Чтобы отключить блокировку экранного меню, нажмите и удерживайте в течение 10 секунд Кнопку ▲.

ФУНКЦИЯ ОЖИДАНИЯ

Этот продукт имеет функцию ожидания. Когда ваш компьютер не используется, монитор автоматически снижает расход энергии, необходимой для его функционирования.

Режим Функция ожидания описан ниже. Необходимые настройки, включая установки таймера, должны производиться на компьютере. Информацию по конфигурированию этих настроек можно почерпнуть из руководства к вашей операционной системе.

■ Режим ожидания

При исчезновении поступающих от компьютера видеосигнал разверток, монитор входит в режим ожидания, при котором потребление электроэнергии уменьшается до уровня менее 0,5 Вт*. Экран темнеет, индикатор подачи питания начинает светиться оранжевым цветом. Возврат из режима ожидания происходит через несколько секунд после нажатия любой клавиши на клавиатуре или движения мышью.

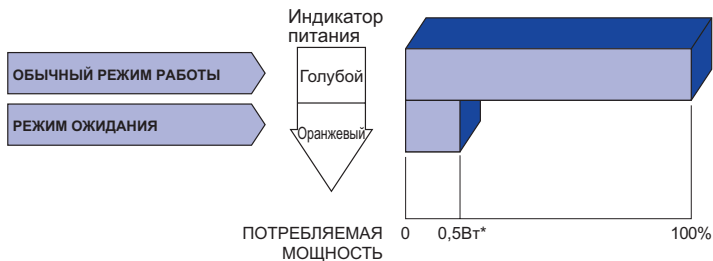

* Когда устройства USB не подключены.

УСТРАНЕНИЕ НЕИСПРАВНОСТЕЙ

Если монитор не работает надлежащим образом, возможно, проблему удастся решить, выполнив описанные ниже действия.

Выполните настройки, описанные в разделе РАБОТА С МОНИТОРОМ, в зависимости от возникшей проблемы. Если монитор не показывает изображение, перейдите к этапу 2.

Проверьте следующие пункты, если не удалось найти подходящую настройку в разделе РАБОТА С МОНИТОРОМ или если проблема не устранена.

Если у вас возникла проблема, которая не описана ниже, либо вы не можете устранить проблему, прекратите использование монитора и обратитесь за дальнейшей помощью к местному дилеру или в сервисный центр iiyama.

Проблема

Необходимо проверить

- ① Отсутствует изображение.
(Индикатор питания не загорелся.)
- (Индикатор питания голубой.)
- (Индикатор питания оранжевый.)
- ② Экран не синхронизирован.
- ③ Экран расположен не в центре.
- ④ Экран слишком яркий или слишком темный.
- ⑤ Экран дрожит.
- ⑥ Нет звука.
- ⑦ Звук слишком громкий или слишком тихий.
- Питающий кабель плотно вставлен в гнездо.
 - Выключатель питания Включен.
 - Напряжение доходит до гнезда переменного тока. Проверьте на другом оборудовании.
 - Если активна программа хранитель экрана, нажмите на любую клавишу или подвигайте мышью.
 - Увеличьте значения параметра Contrast (Контраст) и/или Brightness (Яркость).
 - Компьютер включен.
 - Сигнальный кабель подсоединен надлежащим образом.
 - Синхронизация сигналов компьютера соответствует техническим характеристикам монитора.
 - Если монитор находится в режиме ожидания, нажмите клавишу на клавиатуре или подвигайте мышью.
 - Компьютер включен.
 - Сигнальный кабель подсоединен надлежащим образом.
 - Синхронизация сигналов компьютера соответствует техническим характеристикам монитора.
 - Сигнальный кабель подсоединен надлежащим образом.
 - Синхронизация сигналов компьютера соответствует техническим характеристикам монитора.
 - Синхронизация сигналов компьютера соответствует техническим характеристикам монитора.
 - Уровень выходного видеосигнала компьютера соответствует техническим характеристикам монитора.
 - Напряжение питания соответствует техническим характеристикам монитора.
 - Синхронизация сигналов компьютера соответствует техническим характеристикам монитора.
 - Звуковое оборудование (компьютер и пр.) включено.
 - Параметр Volume (Громкость) прибавлен.
 - Параметр Mute (Откл. звук) имеет значение Выкл.
 - Уровень выходного аудиосигнала звукового оборудования соответствует техническим характеристикам монитора.
 - Уровень выходного аудиосигнала звукового оборудования соответствует техническим характеристикам монитора.

ИНФОРМАЦИЯ ОБ УТИЛИЗАЦИИ

Для наилучшей защиты окружающей среды не выбрасывайте ваш монитор.

Посетите наш вебсайт <https://iiyama.com> для получения указаний об утилизации монитора.

ПРИЛОЖЕНИЕ

Допускаются изменения дизайна и характеристик.

СПЕЦИФИКАЦИИ : ProLite XB3288UNSU-B5

| | | |
|-----------------------------|--|---|
| Категория размера | 32" | |
| ЖК-панели | Панель технология | VA |
| | Размер | Диагональ: 31,5" (80 см) |
| | Размер пикселя | 0,181 мм (Ш) × 0,181 мм (В) |
| | Яркость | 300 кд/м ² (Типичная), 175 кд/м ² (По умолчанию / Энергосбережение) |
| | Контрастность | 3000 : 1 (Типичная), Функция ACR доступна |
| | Угол обзора | Вправо / Влево: 89°, Вверх / Вниз: 89° (В каждую сторону типичная) |
| Время отклика | 3 мс (Серый к серому) | |
| Кол-во отображаемых цветов | Около 1,07 млрд. | |
| Частоты синхронизации | HDMI (FreeSync-Выкл): Гориз: 30,0-135,0 кГц, Верт: 55-75 Гц HDMI (FreeSync-Вкл): Гориз: 30,0-135,0 кГц, Верт: 38-60 Гц DisplayPort (FreeSync-Выкл): Гориз: 30,0-135,0 кГц, Верт: 55-75 Гц DisplayPort (FreeSync-Вкл): Гориз: 30,0-135,0 кГц, Верт: 38-60 Гц | |
| Нативное разрешение | 3840 × 2160, 8,3 Мегапикселей | |
| Максимальное разрешение | 3840 × 2160, 60 Гц | |
| Входной разъем | HDMI × 2, DisplayPort × 1 | |
| Видеосигналы | HDMI, DisplayPort | |
| Стандарт USB | USB3,2 Gen 1 (5 Гбит/с, 5 В, 900 мА) | |
| Количество портов USB | 1 Upstream: Серия B | |
| Форма порта | 2 Downstream: Серия A | |
| Разъем для наушников | ø 3,5 мм mini jack (Стерео) | |
| Динамики | 3 Вт × 2 (Стереодинамики) | |
| Максим. размеры экрана | 698,4 мм W × 392,9 мм H / 27,5" W × 15,5" H | |
| Электропитание | 100-240 В, 50/60 Гц , 1,2 А | |
| Потребление энергии*1 | 44 Вт (Типичная), 33 Вт (По умолчанию / Энергосбережение) Режим ожидания: 0,5 Вт макс, Режим выключенный: 0,3 Вт макс | |
| Габариты*2, Масса | 730,0 × 455,5 - 605,5 × 245,5(239,5) мм / 28,7 × 17,9 - 23,8 × 9,7(9,4)" (Ш×В×Г), 8,8 кг / 19,4 lbs | |
| Диапазон регулировки высоты | 150 мм | |
| Угол | Наклон: Вверх: 23 градусов, Вниз: 5 градусов Поворотный: Вправо / Влево: 45 градусов каждый | |
| Условия окружающей среды | При работе: Темп. 5 до 35 °C Влажность 10 до 80 % (без конденсата) При хранении: Темп. -20 до 60 °C Влажность 10 до 85 % (без конденсата) | |
| Сертификация | CE, UKCA, TÜV-Bauart, EAC, VCCI, PSE | |

ПРИМЕЧАНИЕ

*1 Когда устройства USB не подключены.

*2 () : Глубина Стойка-основание

РАЗМЕРЫ

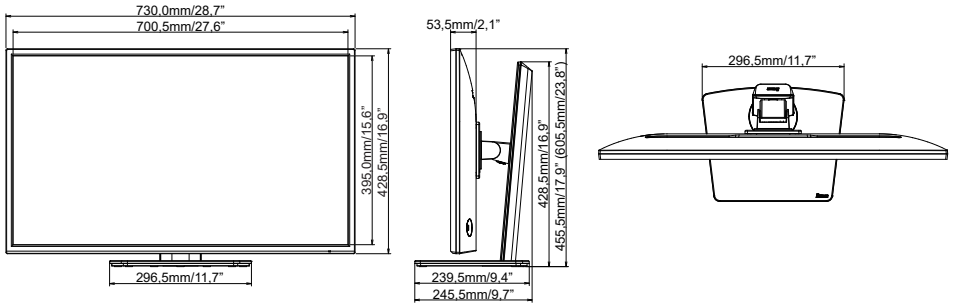

() : Максимальная область регулировки

ПОДДЕРЖ. РЕЖИМЫ СИНХРОНИЗАЦИИ

| Видео режим | Горизонтальная частота | Вертикальная частота | Частота синхронизации |
|-------------|------------------------|----------------------|-----------------------|
| 640 × 480 | 31,469 кГц | 59,940 Гц | 25,175 МГц |
| | 37,500 кГц | 75,000 Гц | 31,500 МГц |
| 800 × 600 | 37,879 кГц | 60,317 Гц | 40,000 МГц |
| | 46,875 кГц | 75,000 Гц | 49,500 МГц |
| 1024 × 768 | 48,363 кГц | 60,004 Гц | 65,000 МГц |
| | 60,023 кГц | 75,029 Гц | 78,750 МГц |
| 1280 × 1024 | 63,981 кГц | 60,020 Гц | 108,000 МГц |
| | 79,976 кГц | 75,025 Гц | 135,000 МГц |
| 1920 × 1080 | 67,500 кГц | 60,000 Гц | 148,500 МГц |
| 1920 × 2160 | 135,000 кГц | 60,000 Гц | 297,000 МГц |
| 3840 × 2160 | 67,430 кГц | 29,970 Гц | 296,700 МГц |
| | 133,313 кГц | 59,997 Гц | 533,250 МГц |
| | 135,000 кГц | 60,000 Гц | 594,000 МГц |

ПРИМЕЧАНИЯ * Рекомендуется для режима PbP.