

# INSTRUKCJA OBSŁUGI

## **G-MASTER**

### **LCD Monitor**

***G-MASTER GB2730HSU***

Bardzo dziękujemy za wybranie monitora LCD firmy iiyama. Zalecamy, abyś poświęcił kilka minut i dokładnie przeczytał tę krótką, lecz wyczerpującą instrukcję, zanim zainstalujesz i włączysz monitor. Przechowuj tę instrukcję w bezpiecznym miejscu do wykorzystania w przyszłości.

POLSKI

## DEKLARACJA ZGODNOŚCI Z WYMAGANIAMI OZNAKOWANIA CE

Niniejszy monitor LCD jest zgodny z wymaganiami następujących Dyrektyw WE/UE: 2014/30/UE "Dyrektywa EMC", 2014/35/UE "Dyrektywa niskiego napięcia", 2009/125/WE "Dyrektywa ErP" i 2011/65/UE "Dyrektywa RoHS".

Wymogi dotyczące odporności na zakłócanie spełniane są w przypadku użytkowania urządzenia w budynkach mieszkalnych, biurowych i rzemieślniczych, a także małych zakładach, zarówno wewnątrz budynków, jak i poza nimi. Wszystkie miejsca użytkowania urządzenia charakteryzują się dostępem do publicznej sieci zasilania niskim napięciem.

IYAMA CORPORATION: Wijkemeerstraat 8, 2131 HA Hoofddorp, The Netherlands

Model Nr. : PL2730H

POLSKI



Zalecamy recykling starego sprzętu. Wszelkie informacje na ten temat można znaleźć klikając link Poland na międzynarodowej stronie internetowej firmy iiyama pod adresem <https://iiyama.com>

- Rezerwujemy sobie prawo do zmiany danych technicznych bez uprzedzenia.
- Wszystkie znaki towarowe używane w tej instrukcji obsługi stanowią własność ich odpowiednich właścicieli.
- Terminy HDMI, HDMI High Definition Multimedia Interface oraz logo HDMI są znakami towarowymi lub zarejestrowanymi znakami towarowymi HDMI Licensing Administrator, Inc. w Stanach Zjednoczonych i innych krajach.
- Numer rejestracyjny w systemie EPREL : G-MASTER GB2730HSU-B5: 1396181

# SPIS TREŚCI

W TROSCE O TWOJE BEZPIECZEŃSTWO .....	1
ZALECENIA DOTYCZĄCE BEZPIECZEŃSTWA.....	1
SPECJALNE UWAGI NA TEMAT MONITORÓW LCD .....	3
OBSŁUGA KLIENTA.....	3
CZYSZCZENIE .....	3
ZANIM URUCHOMISZ MONITOR .....	4
WŁAŚCIWOŚCI .....	4
KONTROLA ZAWARTOŚCI OPAKOWANIA .....	4
KORZYSTANIE Z RAMIENIA LUB STOJAKA.....	5
MONTAŻ I DEMONTAŻ STOJAK.....	7
ELEMENTY STERUJĄCE I ZŁĄCZA .....	9
PODŁĄCZANIE MONITORA.....	10
ODŁĄCZANIE MONITORA .....	11
USTAWIENIA KOMPUTERA.....	12
REGULACJA WYSOKOŚCI I KĄTA WIDZENIA.....	12
OBSŁUGA MONITORA .....	13
ZAWARTOŚĆ MENU REGULACJA.....	14
REGULACJA PARAMETRÓW EKRANU .....	25
FUNKCJA CZUWANIA .....	28
ROZWIĄZYWANIE PROBLEMÓW .....	29
INFORMACJE NA TEMAT RECYKLINGU .....	30
DODATEK .....	31
DANE TECHNICZNE: G-MASTER GB2730HSU-B5 .....	31
WYMIARY .....	32
SYNCHRONIZACJA.....	33

# W TROSCE O TWOJE BEZPIECZEŃSTWO

## ZALECENIA DOTYCZĄCE BEZPIECZEŃSTWA

### OSTRZEŻENIE

#### ZAPRZESTAŃ UŻYTKOWANIA MONITORA, GDY CZUJESZ, ŻE WYSTĘPUJE JAKIŚ PROBLEM

Gdy zauważysz jakiegokolwiek nienormalne zjawiska, takie jak dym, dziwne dźwięki lub opary, odłącz monitor i natychmiast skontaktuj się z centrum serwisowym firmy iiyama. Dalsze używanie monitora może być niebezpieczne i spowodować pożar lub porażenie prądem elektrycznym.

#### NIGDY NIE ZDEJMUJ OBUDOWY

Wewnątrz monitora znajdują się obwody wysokiego napięcia. Zdjęcie obudowy może narazić na niebezpieczeństwo pożaru lub porażenia prądem elektrycznym.

#### NIE WKŁADAJ ŻADNYCH PRZEDMIOTÓW DO MONITORA

Nie dopuszczaj do sytuacji, aby we wnętrzu monitora znalazły się jakiegokolwiek ciała stałe lub płyny, na przykład woda. W razie takiego zdarzenia, natychmiast odłącz monitor i skontaktuj się ze swym dostawcą lub z centrum serwisowym firmy iiyama. Używanie monitora z jakimikolwiek obcymi obiektami wewnątrz może spowodować pożar, porażenie prądem elektrycznym lub uszkodzenie.

#### USTAW MONITOR NA PŁASKIEJ, STABILNEJ POWIERZCHNI

Monitor może spowodować obrażenia ciała w razie upadku lub upuszczenia.

#### NIE UŻYWAJ MONITORA W POBLIŻU WODY

Nie używaj monitora w miejscach, gdzie mogłoby dojść do spryskania lub oblania monitora wodą, ponieważ mogłoby to spowodować pożar lub porażenie prądem elektrycznym.

#### MONITOR NALEŻY UŻYWAĆ PRZY OKREŚLONYM ZASILANIU

Zadbaj, aby monitor był używany tylko przy określonym zasilaniu energią elektryczną. Korzystanie z zasilania o niewłaściwym napięciu spowoduje nieprawidłowe działanie i może spowodować pożar lub porażenie prądem elektrycznym.

#### CHROŃ PRZEWODY

Nie rozciągaj, ani nie zginaj przewodu zasilającego, ani przewodu sygnałowego. Nie kładź monitora, ani żadnych innych ciężkich przedmiotów na przewodach. W przypadku uszkodzenia, przewody mogą spowodować pożar lub porażenie prądem elektrycznym.

#### NIEKORZYSTNE WARUNKI POGODOWE

Zaleca się nie używać monitora w czasie silnej burzy z wyładowaniami, ponieważ ustawiczne zaniki zasilania mogą spowodować nieprawidłowe działanie. Zaleca się także nie dotykać wtyczki w takich okolicznościach, ponieważ mogłoby to spowodować porażenie prądem elektrycznym.

## UWAGA

### MIEJSCE USTAWIENIA MONITORA

Nie ustawiaj monitora w miejscach, gdzie mogą wystąpić nagle zmiany temperatury lub w przestrzeniach wilgotnych, zapylnych lub zadymionych, ponieważ mogłoby to spowodować pożar, porażenie prądem elektrycznym lub uszkodzenie. Należy również unikać takich miejsc, gdzie słońce świeci wprost na monitor.

### NIE UMIESZCZAJ MONITORA W MIEJSCACH STWARZAJĄCYCH ZAGROŻENIE

W przypadku ustawienia monitora w nieodpowiednim miejscu, monitor może przewrócić się i spowodować obrażenia ciała. Należy także zadbać, aby na monitorze nie były umieszczone żadne ciężkie przedmioty. Wszystkie przewody powinny być ułożone w taki sposób, aby dzieci nie mogły ich pociągać, co mogłoby spowodować obrażenia ciała.

### UTRZYMUJ DOBRĄ WENTYLACJĘ

Monitor jest zaopatrzony w szczeliny wentylacyjne, aby chronić go przed przegrzaniem. Zasłonięcie tych szczelin może spowodować pożar. W celu zapewnienia odpowiedniego przepływu powietrza, monitor powinien być ustawiony w odległości przynajmniej 10cm (lub 4 cale) od jakichkolwiek ścian. Po usunięciu stopy, otwory wentylacyjne mogą zostać zasłonięte. Może to doprowadzić do przegrzania i spowodować uszkodzenia lub pożar. Należy zadbać o to żeby otwory wentylacyjne zawsze pozostawały odsłonięte. Ustawianie monitora na tylnej stronie, na boku lub do góry nogami, lub na dywanie albo innym miękkim materiale może także spowodować zagrożenie.

### ODŁĄCZ PRZEWODY PRZED PRZESTAWIENIEM MONITORA

Przed przemieszczeniem monitora wyłącz zasilanie, odłącz abel zasilający od gniazdka oraz zadбай o odłączenie przewodu sygnałowego. Jeżeli nie odłączysz tych przewodów, może dojść do pożaru lub porażenia prądem elektrycznym.

### ODŁĄCZAJ PRZEWODY MONITORA

Gdy monitor ma nie być używany przez długi okres czasu, zaleca się pozostawienie monitora z odłączonymi przewodami.

### PRZY ODŁĄCZANIU PRZEWODU CHWYTAJ WTYCZKĘ

Aby odłączyć zasilacz, kabel zasilający lub kabel sygnałowy, zawsze odłączaj je trzymając za wtyczkę. Nigdy nie ciągnij samego przewodu, ponieważ może to spowodować pożar lub porażenie prądem elektrycznym.

### NIE DOTYKAJ WTYCZEK WILGOTNYMI DŁONIAMI

Wymywanie lub wkładanie wtyczki do gniazda wilgotnymi dłońmi może być przyczyną porażenia prądem elektrycznym.

### UMIESZCZANIE MONITORA NA KOMPUTERZE

Upewnij się, czy komputer jest wystarczająco wytrzymały, aby utrzymać masę monitora, ponieważ w przeciwnym razie może dojść do uszkodzenia komputera.

### UWAGA NA RĘCE I PALCE!

- Zachowaj ostrożność przy zmianie kąta ustawienia monitora, aby nie przygnieść sobie palców albo dłoni.
- Zachowaj ostrożność, by nie przytrzasnąć palców w czasie regulacji wysokości stopki i kąta nachylenia. (Tylko w przypadku monitorów z regulacją wysokości.)

### UWAGA ODNOŚNIE UŻYTKOWANIA 24/7

Monitor nie został zaprojektowany do użytku 24/7 w dowolnym środowisku.

### UWAGA DOTYCZĄCA MONTAŻU NA ŚCIANIE

Ten produkt nie jest przeznaczony do zastosowań digital signage (elektronicznych nośników reklamowych), takich jak montaż na ścianie.

## INNE ZALECENIA

### ZALECENIA DOTYCZĄCE ERGONOMII

W celu wyeliminowania zmęczenia oczu nie używaj monitora ustawionego na jasnym tle lub w ciemnym pomieszczeniu. Aby zapewnić optymalne warunki oglądania, monitor powinien być ustawiony na wysokości tuż poniżej poziomu oczu i w odległości 40-60 cm (16-24 cali) od oczu. Kiedy używa się monitora przez długi okres czasu, zalecane jest przerywanie pracy co godzinę na dziesięć minut, ponieważ ciągłe patrzenie na ekran może spowodować przemęczenie wzroku.

## SPECJALNE UWAGI NA TEMAT MONITORÓW LCD

Przedstawione poniżej objawy są zjawiskami normalnymi w przypadku monitorów LCD i nie wskazują problemu.

### INFO

- Przy pierwszym włączeniu monitora LCD, obraz może nie być dopasowany do obszaru wyświetlania ze względu na typ używanego komputera. W takim przypadku należy ustawić obraz we właściwym położeniu.
- W zależności od używanego wzoru na pulpicie, możesz stwierdzić niewielką nierównomierność jasności ekranu.
- Ze względu na właściwości ekranu LCD, po przełączeniu wyświetlanego obrazu może utrzymywać się powidok poprzedniego ekranu, jeśli ten sam obraz był wyświetlany przez kilka godzin. W takim przypadku, dzięki zmianie obrazu lub wyłączeniu zasilania na kilka godzin następuje powolna regeneracja ekranu.

## OBSŁUGA KLIENTA

### INFO

- Gdy musisz zwrócić swoje urządzenie do naprawy, a oryginalne opakowanie zostało wyrzucone, prosimy o skontaktowanie się ze swym dostawcą lub z centrum serwisowym firmy iiyama w celu uzyskania porady lub zastępczego opakowania.

## CZYSZCZENIE

### OSTRZEŻENIE

- Jeśli podczas czyszczenia monitora dojdzie do wpadnięcia jakichkolwiek materiałów lub rozlania na monitor takich płynów jak woda, natychmiast odłącz kabel zasilający i skontaktuj się ze swym dostawcą lub z centrum serwisowym firmy iiyama.

### UWAGA

- Przed rozpoczęciem czyszczenia monitora, należy ze względów bezpieczeństwa wyłączyć zasilanie i odłączyć przewody monitora.

### INFO

- W celu ochrony panelu wyświetlacza LCD nie używaj twardych przedmiotów, aby nie doszło do zarysowania lub zatarcia ekranu.
- Nigdy nie stosuj żadnego z wymienionych poniżej silnych rozpuszczalników. Powodują one uszkodzenia obudowy i ekranu LCD.

Rozcieńczalnik	Środki do czyszczenia w aerozolu
Czysta benzyna	Wosk
Środki czyszczące o działaniu ściernym	Rozpuszczalniki kwasowe lub zasadowe
- Skutkiem pozostawiania obudowy przez długi okres czasu w zetknięciu z jakimikolwiek produktami z gumy lub tworzyw sztucznych może być degeneracja lub odbarwienie materiału obudowy.

**OBUDOWA** Plamy można usuwać za pomocą ściereczki lekko zwilżonej roztworem łagodnego detergentu. Następnie należy wytrzeć obudowę miękką suchą szmatką.

### EKRAN LCD

Zaleca się okresowe czyszczenie za pomocą miękkiej, suchej szmatki. Nie należy używać papierowych chusteczek higienicznych, ponieważ mogą one powodować uszkodzenia ekranu LCD.

# ZANIM URUCHOMISZ MONITOR

## WŁAŚCIWOŚCI

- ◆ Obsługuje rozdzielczości do 1920 × 1080
- ◆ Wysoki kontrast 1000:1 (typowy), dostępna funkcja Adv. Contrast / Jasność 300 cd/m<sup>2</sup> (typowy)
- ◆ Szybki czas reakcji 1 ms (gray - gray)
- ◆ Współpracuje z technologią AMD Radeon FreeSync™ (przez wejścia HDMI/ DisplayPort)
- ◆ Flicker-free
- ◆ Redukcja niebieskiego światła
- ◆ Cyfrowe wygładzanie znaków
- ◆ Automatyczna konfiguracja
- ◆ Głośniki Stereo 2 x 2W
- ◆ Funkcja czuwania
- ◆ Zgodność ze standardem zamocowania VESA (100mm×100mm)
- ◆ Miejsce na blokadę zabezpieczającą

## KONTROLA ZAWARTOŚCI OPAKOWANIA

Wraz z monitorem LCD dostarczane są wymienione poniżej akcesoria. Sprawdź, czy znajdują się one w opakowaniu. Jeżeli brakuje któregoś z poniższych elementów lub jest on uszkodzony, należy powiadomić o tym sprzedawcę lub najbliższego przedstawiciela firmy iiyama.

- Kabel zasilający\*
- Kabel HDMI
- Kabel USB
- Ramię stopki
- Podstawa stopki ze śrubą
- Śrubokręt
- Instrukcja bezpieczeństwa
- Skrócona instrukcja obsługi

### UWAGA

\* Parametry znamionowe przewodu zasilającego dla obszarów, gdzie stosowane jest napięcie 120V w sieci, wynoszą 10A/125V. Jeżeli korzystasz z zasilania o wyższych parametrach znamionowych niż podane powyżej, musi być stosowany kabel zasilający o parametrach znamionowych 10A/250V. Pamiętaj, iż używanie nieoryginalnego kabla zasilającego skutkuje utratą wszelkich praw gwarancyjnych. Konieczne jest używanie zatwierdzonego kabla zasilającego o specyfikacji równej lub lepszej od H05VVf, 3G, 0.75mm<sup>2</sup>.

## KORZYSTANIE Z RAMIENIA LUB STOJAKA

### UWAGA

- Przed instalacją upewnij się, że ściana, suficie lub ramię pulpitu wytrzyma ciężar monitora i mocowania.
- Zakres regulacji kąta : do 23° w tył i 5° do przodu

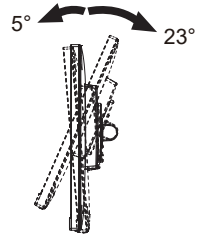

### < RAMIĘ WYŚWIETLACZA LUB RAMIĘ STOJAKA NA BIURKO >

### UWAGA

Aby zamocować monitor, biorąc pod uwagę grubość stopnia montażowego, w przypadku korzystania z ramienia wyświetlacza lub stojaka na biurko, należy dokręcić śruby M4 (4 szt.), których długość „L” wynosi 7 mm. Użycie dłuższej śruby może spowodować porażenie prądem lub uszkodzenie sprzętu w wyniku zetknięcia się śruby z częściami elektrycznymi wewnątrz monitora.

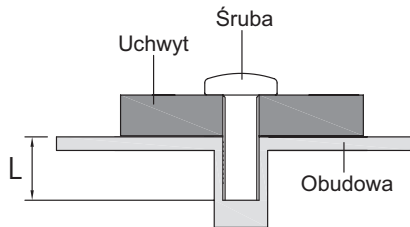



## < OBRÓT OBRAZU >

Zestaw dotykowy jest przystosowany do wyświetlania obrazu zarówno w trybie krajobrazowym jak i portretowym.

Aby odpowiednio obrócić również zawartość całego ekranu, potrzebne jest odpowiednie oprogramowanie.

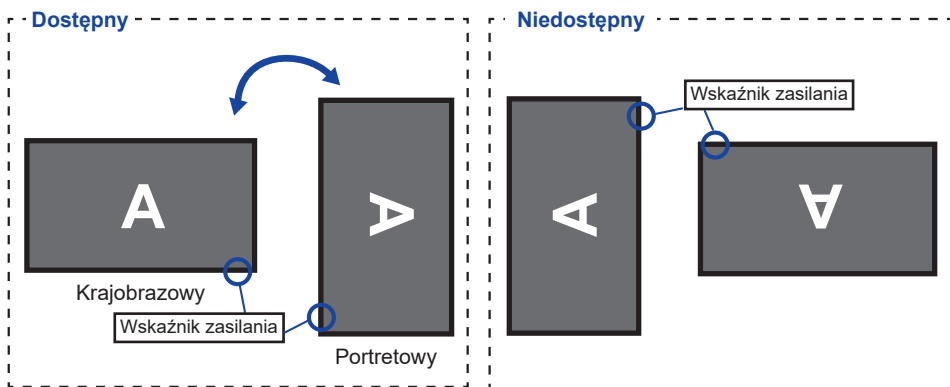

### Z Stojak:

#### UWAGA

- Ustaw maksymalną wysokość panelu LCD przed obrotem panelu.
- Próba obracania panelu siłą bez regulacji wysokości stojaka może spowodować uszkodzenie panelu lub stojaka.

## MONTAŻ I DEMONTAŻ STOJAK

### UWAGA

- Umieścić monitor na stabilnej powierzchni. Monitor może spowodować obrażenia ciała lub uszkodzenia w razie upadku lub upuszczenia.
- Nie narażaj monitora na większe wstrząsy, gdyż może to doprowadzić do jego uszkodzenia.
- Przed zdemontowaniem lub zamontowaniem stojaka odłącz przewody monitora, aby uniknąć porażenia prądem elektrycznym lub uszkodzenia.

### <Montaż>

- ① Umieść kawałek miękkiego materiału na stole, by zabezpieczyć monitor przed zadrapaniem. Połóż monitor płasko na stole przodem do dołu.
- ② Zainstaluj Ramię stopki na monitorze, a następnie dokręć „śrubę skrzydełkową” za pomocą dostarczonego śrubokręta aby ją zabezpieczyć.

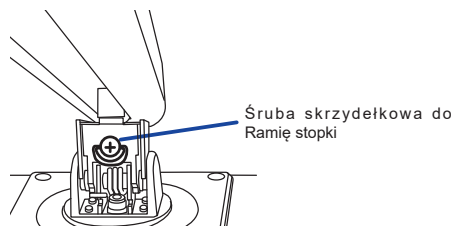
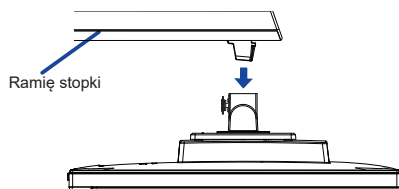

- ③ Zainstaluj Podstawę stopki na Ramię stopki, a następnie dokręć „śrubę skrzydełkową” za pomocą dostarczonego śrubokręta aby ją zabezpieczyć.

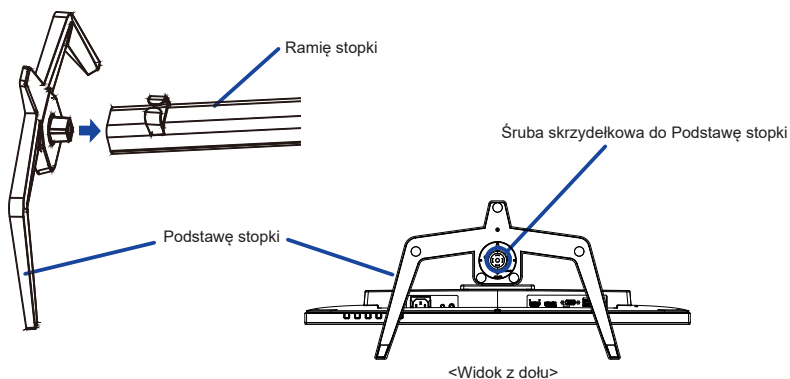

### <Demontaż>

- ① Umieść kawałek miękkiego materiału na stole, by zabezpieczyć monitor przed zadrapaniem. Połóż monitor płasko na stole przodem do dołu.
- ② Poluzuj „śrubę skrzydełkową” za pomocą dostarczonego śrubokręta aby wyjąć Podstawę stopki z Ramię stopki.
- ③ Poluzuj „śrubę skrzydełkową” za pomocą dostarczonego śrubokręta aby wyjąć Ramię stopki z monitora.

## ELEMENTY STERUJĄCE I ZŁĄCZA

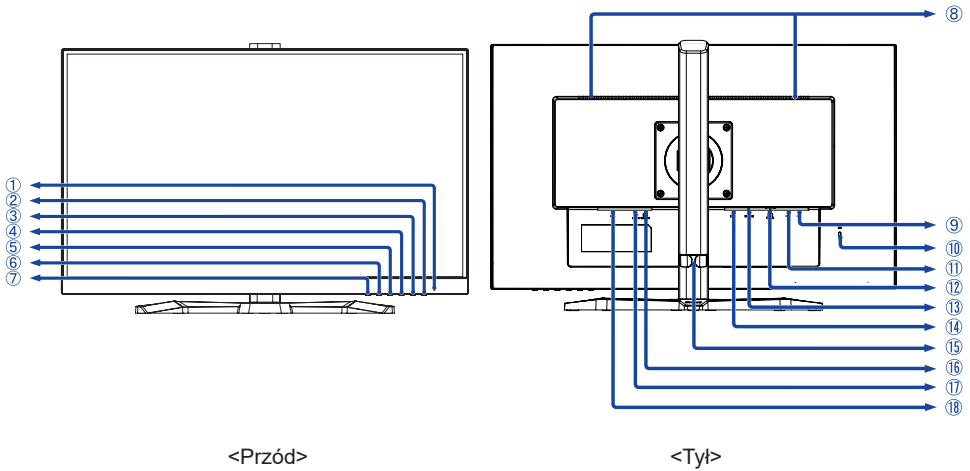

- ① Wskaźnik zasilania

**INFO**

Niebieski: Normalne działanie  
Pomarańczowy: Tryb czuwania

- ② Przełącznik zasilania (⏻)
- ③ Przycisk Menu / Select (ENTER)
- ④ Przycisk W górę / Głośność (▶ / 🔊)
- ⑤ Przycisk W dół / trybu ECO (◀ / 🍃)
- ⑥ Przycisk Wyjdz (EXIT)
- ⑦ Przycisk Wejście sygnału (INPUT)
- ⑧ Głośniki
- ⑨ Złącze USB-DOWN (🔌, 5V, 500mA)
- ⑩ Miejsce na blokadę zabezpieczającą
- INFO** Mocując odpowiedni kabel zabezpieczający z blokadą ochronisz monitor przed kradzieżą lub przestawieniem.
- ⑪ Złącze USB-UP (🔌)
- ⑫ Złącze VGA (D-SUB)
- ⑬ Złącze HDMI (HDMI)
- ⑭ Złącze DisplayPort (DP)
- ⑮ Uchwytu Kablowego
- ⑯ Gniazdo słuchawkowa (LINE OUT)
- ⑰ Złącze audio (LINE IN)
- ⑱ Gniazdo zasilania prądem przemiennym (~ : Prąd przemienny) (~)

## PODŁĄCZANIE MONITORA

- 1 Upewnij się, czy komputer i monitor są wyłączone.
- 2 Przewodem sygnałowym połącz monitor z komputerem.
- 3 Połącz monitor ze sprzętem audio wykorzystując kabel audio do komputera, jeśli masz zamiar korzystać z funkcji audio.
- 4 Podłącz kabel zasilający najpierw do monitora, a następnie do gniazdka elektrycznego.
- 5 Włącz monitor i komputer.

### INFO

- Upewnij się, że instalacja w budynku ma wyłącznik automatyczny 120/240 V, 20 A (maksymalnie).
- Przewody sygnałowe używane do łączenia komputera z monitorem mogą być różne w zależności od typu używanego komputera. Nieprawidłowe połączenie może spowodować poważne uszkodzenie zarówno monitora, jak i komputera. Kabel dostarczany wraz z monitorem to standardowy kabel z złączem. Jeżeli potrzebny jest specjalny kabel, skontaktuj się ze swym sprzedawcą lub najbliższym przedstawicielem firmy iiyama.
- Należy zadbać o dokręcenie śrub zabezpieczających na obu końcach przewodu sygnałowego.
- Wtykowe urządzenia klasy I typ A muszą być podłączone do uziemienia ochronnego.
- Gniazdko sieciowe powinno być zainstalowane w pobliżu urządzenia i powinno być łatwo dostępne.
- Nadmierne ciśnienie akustyczne w słuchawkach może spowodować uszkodzenie/utrąę słuchu.

[Przykład podłączenia]

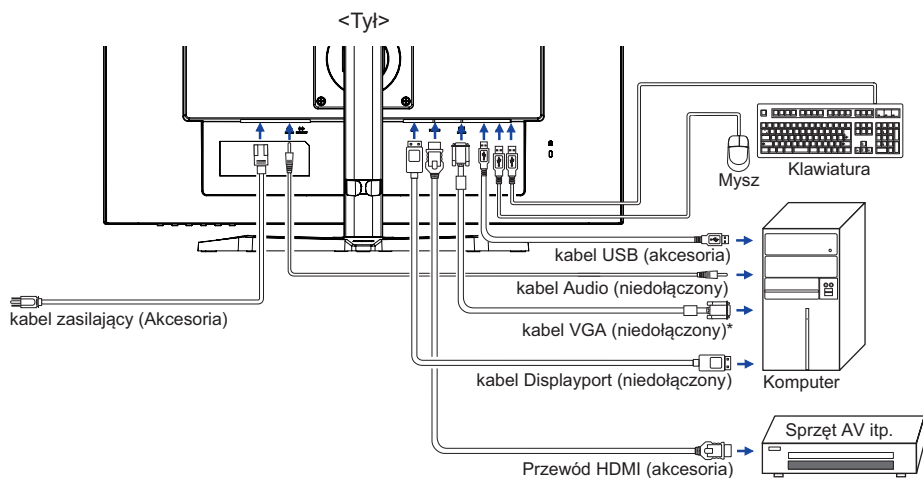

\* Kabel VGA nie jest standardowo dołączony do monitora. Użycie kabla VGA słabej jakości może doprowadzić do zakłóceń elektromagnetycznych. Prosimy o kontakt z naszą infolinią jeśli chcecie Państwo podłączyć monitor przez wejście VGA.

### [ Uchwyt na kable ]

Przełóż kable przez uchwytta kablowego, aby je połączyć.

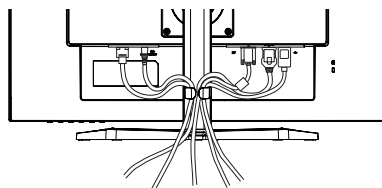

## ODŁĄCZANIE MONITORA

- ① Upewnij się, czy komputer i monitor są wyłączone.
- ② Najpierw odłącz źródło zasilania, a następnie odłącz kabel zasilający monitor.
- ③ Odłącz komputer od monitora poprzez odłączenie kabla sygnałowego.
- ④ Odłącz kabel audio od komputera i monitora.

## USTAWIENIA KOMPUTERA

### ■ Synchronizacja sygnałów

Patrz tabela synchronizacji dla podstawowych rozdzielczości w rozdziale SYNCHRONIZACJA na stronie 33.

## REGULACJA WYSOKOŚCI I KĄTA WIDZENIA

- Optymalna praca przy monitorze polega na bezpośrednim, prostym patrzeniu na ekran, następnie dostosuj wysokość i kąt monitora do własnych upodobań.
- Przy zmianie wysokości i kąta nachylenia panela przytrzymaj podstawkę monitora jedną ręką, aby uniknąć przewrócenia urządzenia.
- Panel LCD można ustawić na maksymalnej wysokości 150 mm. Kąty nachylenia względem użytkownika mogą wynosić do 45° w lewo i prawo, do 23° w tył i 5° do przodu.

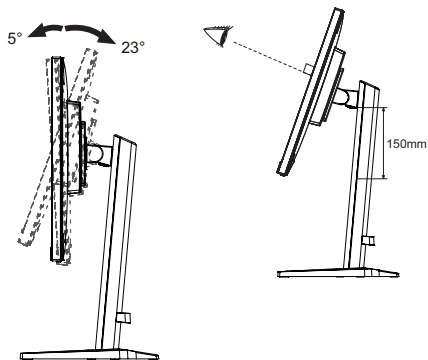

**UWAGA** ■ Podczas zmiany wysokości lub kąta nachylenia panela nie dotykaj ekranu LCD. W przeciwnym razie istnieje ryzyko uszkodzenia ekranu.

- Zachowaj ostrożność przy zmianie wysokości lub kąta ustawienia monitora, aby nie przygnieść sobie palców albo dłoni.
- Zachowaj ostrożność, by nie przytrzasnąć palców w czasie regulacji wysokości stopki i kąta nachylenia.

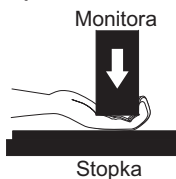
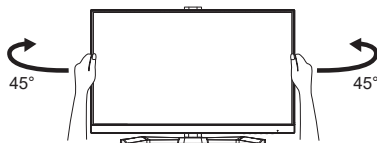

# OBSŁUGA MONITORA

W celu zapewnienia najlepszego obrazu, monitor LCD firmy iiyama otrzymał w fabryce predefiniowane ustawienia synchronizacji (patrz str. 33). Możesz także dostosować obraz wykonując przedstawione poniżej operacje na przyciskach. Aby uzyskać więcej szczegółowych informacji na temat regulacji obrazu, zapoznaj się z tematem REGULACJA PARAMETRÓW EKRANU na stronie 25.

- 1 **Naciśnij przycisk ENTER, aby uruchomić funkcję Menu ekranowego (OSD). Są tutaj dodatkowe pozycje menu, które można przełączać przyciskami ◀ / ▶ .**



- 2 **Wybierz pozycję menu, zawierającą ikonę regulacji dotyczącą regulacji, jaką chcesz przeprowadzić. Naciśnij przycisk ENTER. Następnie użyj przycisków ◀ / ▶ do wyróżnienia ikony żądanej regulacji.**
- 3 **Naciśnij ponownie przycisk ENTER. Używając przycisków ◀ / ▶ dokonaj odpowiedniej regulacji lub ustawienia.**
- 4 **Naciśnij przycisk EXIT, aby opuścić menu, a wprowadzone ustawienia zostaną automatycznie zapisane.**

Na przykład, aby dokonać korekty położenia w pionie, wybierz pozycję menu Geometria, a następnie naciśnij przycisk ENTER. Potem użyj przycisków ◀ / ▶ wybierz "Pozycja pionowa".

Po naciśnięciu przycisku ENTER pojawi się ekran regulacji. Wtedy użyj przycisków ◀ / ▶ do zmiany ustawienia położenia w pionie. Położenie całego wyświetlanego obrazu będzie zmieniać się na bieżąco zgodnie z wprowadzanymi zmianami.



Na koniec naciśnij przycisk EXIT, który kończy regulację, a wszystkie zmiany są zapisywane w pamięci.

## UWAGA

- W przypadku wstrzymania operacji na przyciskach podczas przeprowadzania regulacji, Menu ekranowe zniknie po upływie okresu czasu zdefiniowanego w ustawieniu OSD Timeout. Również naciśnięcie przycisku EXIT powoduje szybkie wyłączenie Menu ekranowego.
- W chwili zniknięcia Menu ekranowego następuje zapisanie w pamięci wszelkich wprowadzonych zmian. Należy unikać wyłączenia zasilania, kiedy korzysta się z Menu ekranowego.
- Regulacje parametrów Pozycja pozioma / pionowa, Taktowanie oraz Faza są zapisywane dla każdego taktowania sygnałów oddzielnie. Z wyjątkiem tych parametrów, wszystkie pozostałe regulacje posiadają tylko jedno ustawienie, które dotyczy wszystkich wartości taktowania sygnałów.

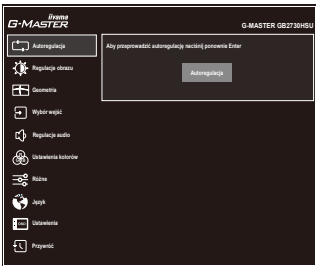

## ZAWARTOŚĆ MENU REGULACJA

 <h3>Autoregulacja Auto Adjust</h3>	
Element regulacji	Problem / Opcja      Przyciski, które należy naciskać
Autoregulacja * <b>Auto Adjust</b>	Automatyczna regulacja parametrów Pozycja pozioma / pionowa, Taktowanie oraz Faza.





















\* Tylko analogowy sygnał wejściowy.

Aby uzyskać najlepsze rezultaty, regulację Autokonfiguracja należy przeprowadzać korzystając z obrazu kontrolnego regulacji. Zapoznaj się z tematem REGULACJA PARAMETRÓW EKRANU na stronie 25.



## Regulacje obrazu \*1 Picture Adjust



Element regulacji	Problem / Opcja	Przyciski, które należy naciskać
Kontrast *3 Contrast	Zbyt mdły obraz Zbyt intensywny obraz	   
Jasność *2,3,4 Brightness	Zbyt ciemny obraz Zbyt jasny obraz	   
Overdrive Overdrive	Wyłącz / -2 / -1 / 0 / +1 / +2 Poprawia czas przejścia dla odcieni szarości. Skutkuje to szybszym czasem reakcji.	   
Kontrast ACR *4 Adv. Contrast	Włącz	Podwyższony współczynnik kontrastu
	Wyłącz	Typowy współczynnik kontrastu
ECO *3 ECO <b>Direct</b>	Wyłącz	Normalne
	Tryb1	Jasność podświetlenia jest niższa.
	Tryb2	Jasność lub podświetlenie są zredukowane bardziej niż w Tryb1.
	Tryb3	Jasność lub podświetlenie są zredukowane bardziej niż w Tryb2.
Red. nieb. św. Blue Light Reducer <b>Direct</b>	Wyłącz	Normalne
	Tryb1	Niebieskie światło jest zredukowane.
	Tryb2	Niebieskie światło jest zredukowane bardziej niż w Tryb1.
	Tryb3	Niebieskie światło jest zredukowane bardziej niż w Tryb2.
Głębina czerni Black Tuner	Od -5 do +5 Regulacje cieni	   
Saturacja kolorów Color Saturation	Zbyt słaby Zbyt mocny	   
Gamma Gamma	Ustawienia Gamma. 1.8 / 2.2 / 2.6	

\*1 Regulacje obrazu są niedostępne jeśli włączone jest i-Style Color.

\*2 Dokonaj regulacji parametru Brightness, gdy używasz monitora w ciemnym pomieszczeniu i odnosisz wrażenie, że obraz jest zbyt jasny.

\*3 Kontrast, Jasność i ECO są niedostępne jeśli włączone jest Kontrast ACR.

\*4 Jasność i Kontrast ACR są niedostępne jeśli włączone jest ECO.

### Direct

Wykonując poniższe operacje na przyciskach możesz pominąć te elementy Menu i wyświetlić bezpośrednio opcję.

- ECO : Naciśnij przycisk  kiedy nie jest wyświetlane menu.
- Red. nieb. św. : Naciśnij i przytrzymaj przycisk EXIT przez 2-3 sekundy, kiedy menu OSD nie jest wyświetlane.



# Geometria\* Geometry



Element regulacji	Problem / Opcja	Przyciski, które należy naciskać
Pozycja pozioma Horizontal Position	Obraz jest za bardzo na lewo Obraz jest za bardzo na prawo	 
Pozycja pionowa Vertical Position	Obraz zbyt nisko Obraz zbyt wysoko	 
Taktowanie Pixel Clock	Obraz zbyt wąski Obraz zbyt szeroki	 
Faza Phase	Służy do korekcji migotania tekstu lub linii	

\* Tylko analogowy sygnał wejściowy.

Zapoznaj się z tematem REGULACJA PARAMETRÓW EKRANU na stronie 25.



## Wybór wejść Input Select

**Direct**

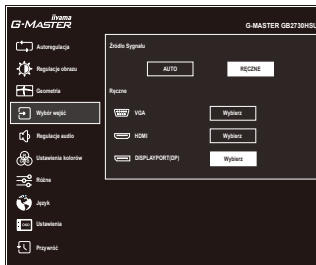

Element regulacji	Problem / Opcja		Przyciski, które należy naciskać
Źródło Sygnału Input Source	Auto	Automatyczny wybór wejścia sygnału.	
	Ręczne	VGA	Wybierz VGA sygnał wejściowy.
		HDMI	Wybierz HDMI sygnał wejściowy.
	DisplayPort(DP)	Wybierz DisplayPort sygnał wejściowy.	
<b>INFO</b>	<p>Jeśli podłączone jest tylko jedno źródło, zostanie ono wybrane automatycznie.            W trybie Power Management przełączanie jest niemożliwe.            Źródła nie można przełączać automatycznie, jeśli wcześniej wybrane zostanie VGA,            HDMI oraz DisplayPort.</p>		

### Direct



Wykonując poniższe operacje na przyciskach możesz pominąć te elementy Menu i wyświetlić bezpośrednio opcję.

- Wybór wejść : Naciśnij przycisk INPUT, kiedy nie jest wyświetlane Menu ekranowe.

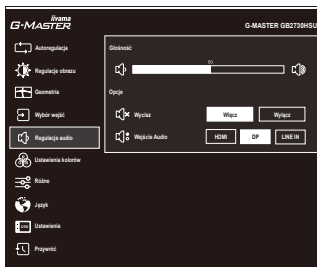

## Regulacje audio Audio Settings



Element regulacji	Problem / Opcja	Przyciski, które należy naciskać
Głośność Volume <b>Direct</b>	Zbyt cicho Zbyt głośno	 
Wycisz Mute Audio	Włącz	Tymczasowo wyłącza dźwięk.
	Wyłącz	Przywraca poprzedni poziom głośności dźwięku.
<b>INFO</b> Naciśnij przycisk  (▶), aby wyświetlić pasek regulacji głośności, a następnie włącz i wyłącz funkcję Wycisz, naciskając przyciski ◀ / ▶.		
Wejście Audio * Audio Input	HDMI	Wybierz wejście HDMI.
	DP	Wybierz wejście DisplayPort.
	LINE-IN	Wybierz wejście Line-In.

\* Dostępne tylko pod wejściem HDMI/DisplayPort.

### Direct

Wykonując poniższe operacje na przyciskach możesz pominąć te elementy Menu i wyświetlić bezpośrednio skalę regulacji.

- Głośność : Naciśnij przycisk , kiedy nie jest wyświetlane Menu ekranowe.



## Ustawienia kolorów Color Settings





Element regulacji	Problem / Opcja	Przyciski, które należy naciskać
Temperatura Kolorów * Color Temperature	9300K	Fajny kolor
	7500K	Normalny kolor
	6500K	Ciepły kolor
Ustawienia Użytkownika * User Preset	Czerwony	Zbyt słaby 
	Zielony	
	Niebieski	

\* Ustawienia kolorów są niedostępne jeśli włączone jest i-Style Color lub Red. nieb. św.

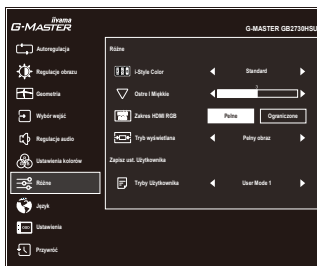

## Różne Miscellaneous



Element regulacji	Problem / Opcja		Przyciski, które należy naciskać
i-Style Color *1 i-Style Color <b>Direct</b>	Wyłącz	Powrót do ustawień dokonanych w regulacjach koloru (z wyłączeniem i-style Colour).	
	Standard	Ogólny dla środowiska Windows i domyślnych ustawień monitora.	
	Gry sportowe	Do gier sportowe.	
	Gry FPS	Do gier FPS.	
	Gry strategiczne	Do gier strategiczne.	
	Tekst	Do edycji i oglądania tekstu.	
	Tryb 1	Zastosuj zachowane ustawienia.	
	Tryb 2	Zastosuj zachowane ustawienia.	
Tryb 3	Zastosuj zachowane ustawienia.		
Ostre i Miękkie Sharp and Soft	1 2 3 4 5 6	Możesz dokonać zmiany ostrości obrazu w skali od 1 do 6 (ostry-miękki). Naciskaj przycisk ►, aby zmieniać ostrość obrazu w kolejności liczbowej. Naciskaj przycisk ◀, aby zmieniać ostrość obrazu w kolejności odwrotnej. 	
Zakres HDMI RGB HDMI RGB Range	Pełne	Pełny zakres kolorów	
	Ograniczone	Ograniczony zakres kolorów	
Tryb wyświetlana Video Mode Adjust	Pełny obraz	Pełny ekran	
	Format obrazu *2	Zmiana oryginalnego formatu obrazu.	
Zapisz ust. Użytkownika Store User Setting	Tryby Użytkownika	User Mode 1	Zachowaj ustawienia ekranu.
		User Mode 2	
		User Mode 3	
<b>INFO</b>	Możesz zapamiętać swoje ustawienia. Ustawienia, które można zapamiętać: Kontrast, Jasność, Overdrive, Kontrast ACR, ECO, Głośność, Wycisz, Ustawienia kolorów, i-Style Color, Ostrość, Głębia czerni, Regulacje Trybu video		

\*1 i-Style Colors są niedostępne jeśli kiedy włączone jest Red. nieb. św..

\*2 Option niedostępna dla rozdzielczości 16:9.

### Direct

Wykonując poniższe operacje na przyciskach możesz pominąć te elementy Menu i wyświetlić bezpośrednio opcję.

- i-Style Color : Naciśnij przycisk EXIT, kiedy nie jest wyświetlane Menu ekranowe.



**Język**  
**Language**

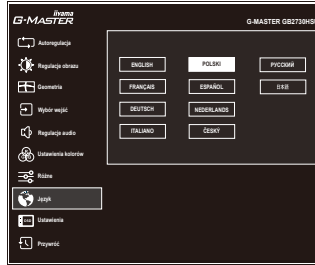

Element regulacji	Problem / Opcja		Przyciski, które należy naciskać	
Język Language	English	Angielski	Español	Hiszpański
	Français	Francuski	Nederlands	Holenderski
	Deutsch	Niemiecki	Česky	Czeski
	Italiano	Włoski	Русский	Rosyjski
	Polski	Polski	日本語	Japoński







**POLSKI**





## Ustawienia Setup Menu



Element regulacji	Problem / Opcja	Przyciski, które należy naciskać
Pozycja pozioma OSD Horizontal Position	OSD jest za bardzo na lewo OSD jest za bardzo na prawo	 
Pozycja pionowa OSD Vertical Position	OSD zbyt nisko OSD zbyt wysoko	 
Wygaszenie OSD OSD Time	Możesz ustawić czas wyświetlania menu OSD od 5 do 30 sekund.	 
Logo startowe Opening Logo	Włącz	Logo iiyama wyświetla się gdy monitor jest włączony.
	Wyłącz	Logo iiyama nie wyświetla się gdy monitor jest włączony.
AMD FreeSync AMD FreeSync	Włącz	Włącz obsługę Freesync.
	Wyłącz	Freesync jest wyłączona.
Informacje Display Information	Wyświetlane są informacje dotyczące bieżącego sygnału wejściowego, doprowadzonego z karty graficznej komputera. <b>INFO</b> Więcej informacji na temat rozdzielczości oraz częstotliwości odświeżania można znaleźć w instrukcji obsługi karty graficznej.	



## Przywróć Recall

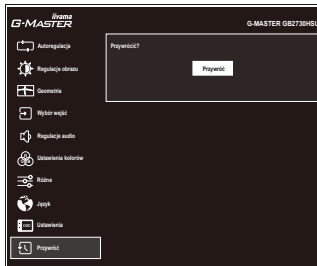

Element regulacji	Problem / Opcja	Przyciski, które należy naciskać
Przywróć Recall	Przywracane są ustawienia fabryczne.	

## ■ Blokada

### <Menu OSD>

Menu OSD można zablokować, aby uniemożliwić przypadkowe wprowadzenie zmian.

1. Upewnij się, że monitor jest włączony.
2. Blokada menu OSD jest aktywowana poprzez naciśnięcie przycisków ENTER przez około 10 sekund. Jeśli spróbujesz wejść w menu OSD poprzez naciśnięcie przycisków, na ekranie pojawi się informacja „Menu OSD zablokowane”.
3. Blokada menu OSD jest deaktywowana poprzez ponowne naciśnięcie przycisków ENTER przez około 10 sekund.

### <Przełącznik zasilania>

Przełącznik zasilania można zablokować, aby uniemożliwić przypadkowe wyłączenie monitora.

1. Upewnij się, że monitor jest włączony.
2. Blokada włącznika prądu jest aktywowana poprzez naciśnięcie przycisków ◀ przez około 10 sekund. Po włączeniu blokady nie można wyłączyć monitora. Po naciśnięciu wyłącznika prądu pokaże się informacja „Przycisk Power zablokowany”.
3. Blokada włącznika prądu jest deaktywowana poprzez ponowne naciśnięcie przycisków ◀ przez około 10 sekund.

## REGULACJA PARAMETRÓW EKRANU

Kiedy zostanie wybrany analogowy sygnał wejściowy (Analog input), wykonanie poniższej procedury regulacji obrazu umożliwi uzyskanie żądanej jakości obrazu.

- Regulacje parametrów obrazu przedstawione w tej instrukcji obsługi zapewniają ustawienie położenia oraz zminimalizowanie migotania lub rozmycia obrazu dla konkretnego, używanego komputera.
- Monitor zapewnia uzyskanie najlepszej jakości obrazu przy rozdzielczości 1920 × 1080, lecz nie może zapewnić tego przy rozdzielczościach niższych od 1920 × 1080, ponieważ wtedy następuje automatyczne rozciągnięcie obrazu w celu dopasowania do rozmiarów pełnego ekranu. Podczas normalnego użytkownika monitora zaleca się stosowanie rozdzielczości 1920 × 1080.
- Wyświetlany tekst lub linie będą rozmyte lub niejednakowej grubości, kiedy następuje rozciąganie obrazu ze względu na proces powiększania ekranu.
- Lepiej jest dokonywać regulacji położenia i częstotliwości za pomocą elementów sterujących monitora niż przy użyciu oprogramowania komputera, bądź programów narzędziowych.
- Regulacji należy dokonywać po okresie nagrzewania trwającym przynajmniej trzydzieści minut.
- Po wykonaniu regulacji Auto Adjust może być konieczna dodatkowa regulacja w zależności od ustawień rozdzielczości i taktowania sygnałów.
- Funkcja Auto Adjust może nie działać prawidłowo, kiedy wyświetlany jest inny obraz niż obraz kontrolny regulacji ekranu. W takim przypadku konieczna jest regulacja ręczna.

Istnieją dwie metody regulacji parametrów ekranu. Jedną metodą jest automatyczna regulacja parametrów Position, Pixel Clock i Phase (położenie, częstotliwość taktowania zegara obrazu i faza). Drugą metodą jest ręczne wykonanie każdej z tych regulacji.

Najpierw wykonaj regulację Auto Adjust, kiedy monitor zostanie przyłączony do komputera lub nastąpi zmiana rozdzielczości. Jeśli po wykonaniu regulacji Auto Adjust ekran migocze lub jest rozmyty, konieczne jest wykonanie regulacji ręcznych. Obie te regulacje powinny być wykonywane z wykorzystaniem obrazu kontrolnego regulacji ekranu (Test.bmp), który można uzyskać poprzez witrynę sieci Web firmy Iiyama (<https://iiyama.com>).

Wykonanie poniższej procedury regulacji obrazu umożliwi uzyskanie żądanej jakości obrazu. W tej instrukcji obsługi przedstawiono wykonywanie regulacji w środowisku systemu operacyjnego Windows® OS.

- ① **Ustaw wyświetlanie obrazu w optymalnej rozdzielczości.**
- ② **Ustaw obraz Test.bmp (obraz kontrolny regulacji ekranu) jako tło pulpitu.**

### INFO

- Dowiedz się w odpowiedniej dokumentacji, jak to zrobić.
- W oknie dialogowym ustawiania tła pulpitu wybierz wyświetlanie obrazu na środku.

[Obraz kontrolny regulacji]

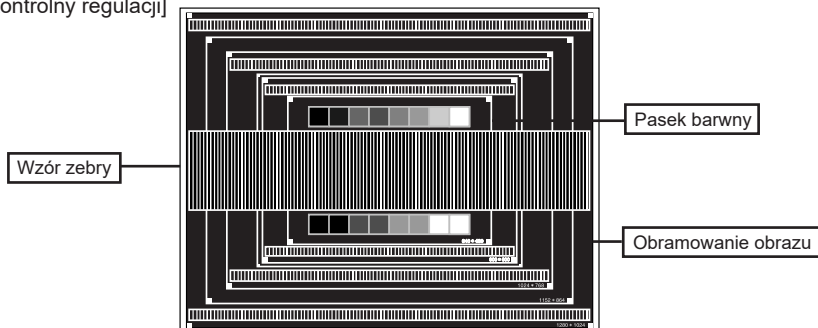

- ③ Naciśnij i przytrzymaj przycisk INPUT przez 2-3 sekundy, kiedy menu OSD nie jest wyświetlane. (Autokonfiguracja)
- ④ Dokonaj ręcznej regulacji obrazu wykonując poniższą procedurę, kiedy obraz migocze lub jest rozmyty lub obraz nie jest dopasowany do rozmiaru ekranu po wykonaniu regulacji Auto Adjust.
- ⑤ Dokonaj regulacji położenia w pionie (V.Position), tak aby obramowanie obrazu było dopasowane do obszaru wyświetlania.

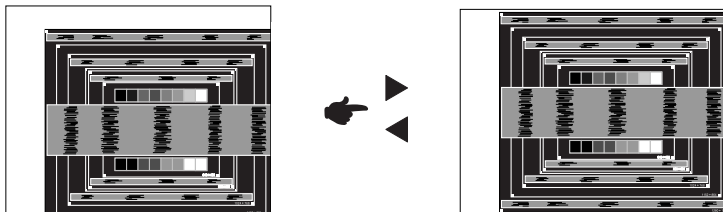

- ⑥ 1) Dokonaj regulacji położenia w poziomie (H.Position), tak aby obramowanie obrazu było dosunięte do lewej krawędzi obszaru wyświetlania.

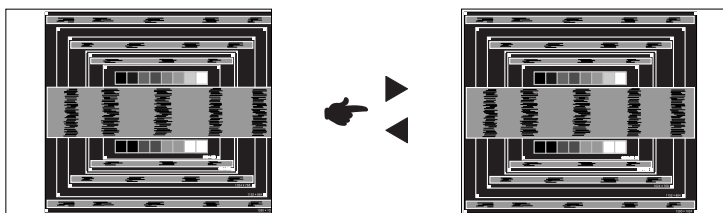

- 2) Rozciągnij obramowanie obrazu z prawej strony w taki sposób, aby dosunąć ją do prawej krawędzi obszaru wyświetlania poprzez regulację częstotliwości taktowania zegara obrazu (Pixel Clock).

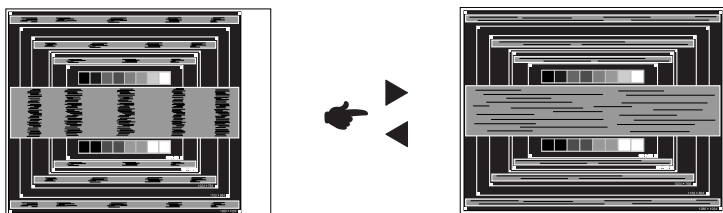

#### INFO

- Gdy obramowanie z lewej strony obrazu odsunie się od lewej krawędzi obszaru wyświetlania podczas regulacji Pixel Clock, wykonaj czynności regulacyjne 1) i 2).
- Inny sposób wykonania regulacji Pixel Clock polega na skorygowaniu pionowych linii falistych na wzorze zebry obrazu kontrolnego.
- Podczas wykonywania regulacji Pixel Clock, H.Position oraz V.Position może występować migotanie obrazu.
- Jeżeli po wykonaniu regulacji Pixel Clock okaże się, że obramowanie obrazu kontrolnego jest większe lub mniejsze niż obszar wyświetlania danych, powtórz czynności od ③.

- ⑦ **Dokonaj regulacji Phase w celu skorygowania poziomych falistych linii, migotania lub rozmycia w obszarze wzoru zębry obrazu kontrolnego.**

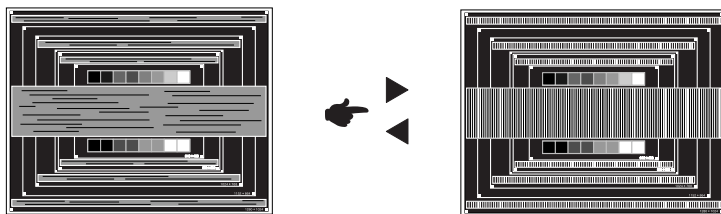

**INFO**

- Jeżeli na części ekranu nadal występuje silne migotanie lub rozmycie, powtórz czynności ⑥ i ⑦, ponieważ regulacja Pixel Clock może nie być właściwa.
- Dokonaj regulacji H.Position po wykonaniu regulacji Phase, jeśli podczas tej regulacji nastąpiła zmiana położenia w poziomie.

- ⑧ **Wykonaj regulację Brightness oraz Color, aby uzyskać żądaną jakość obrazu po wykonaniu regulacji Pixel Clock oraz Phase.**

**Ustaw z powrotem swoje ulubione tło pulpitu.**

## FUNKCJA CZUWANIA

Ten produkt posiada funkcję czuwania. Jeżeli ta funkcja jest aktywna, zapewnia automatyczne redukowanie niepotrzebnego zużycia energii przez monitor, kiedy komputer nie jest używany. Monitor przechodzi do trybu czuwania, jak to przedstawiono poniżej. Funkcja czuwania, wraz z wszelkimi ustawieniami zegarów, jest konfigurowana przez system operacyjny. W podręczniku systemu operacyjnego możesz sprawdzić konfigurację zarządzania energią.

### ■ Tryb czuwania

Kiedy zostaną wyłączone sygnał wideo z komputera, monitor przechodzi do trybu czuwania, który zapewnia obniżenie zużycia energii do poziomu poniżej 0.5W\*. Ekran staje się ciemny, a wskaźnik zasilania zmienia kolor na pomarańczowy. Po ponownym dotknięciu klawiatury lub myszki następuje wyjście z trybu czuwania i obraz pojawia się po kilku sekundach.

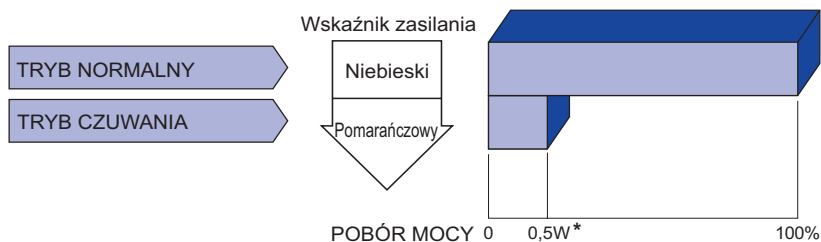

\* Gdy urządzenia USB nie są podłączone.

# ROZWIĄZYWANIE PROBLEMÓW

Gdy monitor nie działa prawidłowo, wykonaj poniższe czynności w celu znalezienia prawdopodobnego rozwiązania problemu.

1. W zależności od występującego problemu wykonaj regulacje przedstawione w punkcie OBSŁUGA MONITORA. Gdy nie zapewnia to przywrócenia obrazu, przejdź do czynności 2.
2. Jeżeli nie możesz znaleźć stosownej pozycji regulacji w punkcie OBSŁUGA MONITORA lub problem nie ustępuje, wykonaj poniższe czynności kontrolne.
3. W przypadku gdy zetknąłeś się z problemem, który nie został opisany poniżej lub nie możesz skorygować tego problemu, zaprzestań użytkowania monitora i skontaktuj się ze swoim dostawcą lub centrum serwisowym firmy iiyama w celu uzyskania dodatkowej pomocy.

## Problem

## Sprawdź

- |  |   |
|--|---|
| ① Obraz nie wyświetla się.<br>(Nie świeci wskaźnik zasilania.)<br><br>(Wskaźnik zasilania ma kolor niebieski.) | <input type="checkbox"/> Czy kabel zasilania jest prawidłowo umieszczony w gnieździe.<br><input type="checkbox"/> Czy zostało włączone zasilanie.<br><input type="checkbox"/> Czy w gnieździe prądu przemiennego jest napięcie - sprawdź podłączając inne urządzenie.   |
| <br>(Wskaźnik zasilania świeci pomarańczowym światłem.)  | <input type="checkbox"/> Czy jest aktywny wygaszacz ekranu bez obrazu – dotknij klawiatury lub myszki.<br><input type="checkbox"/> Zwiększ kontrast i/lub jasność.<br><input type="checkbox"/> Czy komputer jest włączony.<br><input type="checkbox"/> Czy został prawidłowo przyłączony kabel sygnałowy.<br><input type="checkbox"/> Czy taktowanie sygnałów z komputera jest zgodne z danymi technicznymi monitora. |
| ② Brak synchronizacji ekranu.  | <input type="checkbox"/> Czy monitor jest w trybie czuwania – dotknij klawiatury lub myszki.<br><input type="checkbox"/> Czy komputer jest włączony.<br><input type="checkbox"/> Czy został prawidłowo przyłączony kabel sygnałowy.<br><input type="checkbox"/> Czy taktowanie sygnałów z komputera jest zgodne z danymi technicznymi monitora.   |
| ③ Obraz nie jest na środku ekranu.   | <input type="checkbox"/> Czy taktowanie sygnałów z komputera jest zgodne z danymi technicznymi monitora.  |
| ④ Ekran jest zbyt jasny lub zbyt ciemny.   | <input type="checkbox"/> Czy poziom sygnału wyjściowego wideo z komputera jest zgodny z danymi technicznymi monitora.   |



## Problem

## Sprawdź

- ⑤ Drga obraz na ekranie.
- Czy napięcie prądu elektrycznego jest zgodne z danymi technicznymi monitora.
  - Czy taktowanie sygnałów z komputera jest zgodne z danymi technicznymi monitora.
- ⑥ Brak dźwięku.
- Czy włączony jest sprzęt audio (komputer itp.).
  - Czy został prawidłowo przyłączony kabel audio.
  - Czy głośność jest ustawiona.
  - Czy wyciszenie jest wyłączone.
  - Czy poziom sygnału wyjściowego audio ze sprzętu audio jest zgodny z danymi technicznymi monitora.
- ⑦ Dźwięk jest zbyt głośny lub zbyt cichy.
- Czy poziom sygnału wyjściowego audio ze sprzętu audio jest zgodny z danymi technicznymi monitora.
- ⑧ Słysząc dziwny szum.
- Czy został prawidłowo przyłączony kabel audio.

## INFORMACJE NA TEMAT RECYKLINGU

Nie wyrzucaj swego monitora – przyczynisz się do lepszej ochrony środowiska.

Odwiedź naszą witrynę: <https://iiyama.com>, aby uzyskać informacje o recyklingu monitorów.

# DODATEK

Specyfikacje i wygląd produktów mogą ulec zmianie bez wcześniejszego zawiadomienia.

## DANE TECHNICZNE: G-MASTER GB2730HSU-B5

Kategoria	27"	
Panel LCD	Technologia paneli	TN
	Rozmiar	Przekątna: 68,6 cm / 27"
	Wielkość plamki	0,311 mm w poziomie × 0,311 mm w pionie
	Jasność	300cd/m <sup>2</sup> (typowa), 205cd/m <sup>2</sup> (Domyślne / Oszczędność energii)
	Współczynnik kontrastu	1000 : 1 (typowe), funkcja Adv. Contrast dostępna
	Kąt widzenia	W prawo / w lewo : 85° każdy, w górę / w dół : 80° każdy (Typowy)
	Czas reakcji	1ms (gray - gray)
Liczba wyświetlanych kolorów	Okolo16,7 m	
Częstotliwość synchronizacji	VGA: Horizontal: 30,0-83,0kHz, Vertical: 55-75Hz HDMI(bez FreeSync): Horizontal: 30,0-84,0kHz, Vertical: 55-75Hz HDMI(z FreeSync): Horizontal: 30,0-84,0kHz, Vertical: 40-75Hz DisplayPort(bez FreeSync): Horizontal: 30,0-84,0kHz, Vertical: 55-75Hz DisplayPort(z FreeSync): Horizontal: 30,0-84,0kHz, Vertical: 40-75Hz	
Natywna rozdzielczość	1920 × 1080, 2,1 megapikseli	
Maksymalna obsługiwana rozdzielczość	VGA: 1920 × 1080 60Hz HDMI(bez FreeSync): 1920 × 1080 75Hz HDMI(z FreeSync): 1920 × 1080 75Hz DisplayPort(bez FreeSync): 1920 × 1080 75Hz DisplayPort(z FreeSync): 1920 × 1080 75Hz	
Złącze sygnału wejściowego	VGA, HDMI, DisplayPort	
Sygnal wejściowy synchronizacji	Oddzielne sygnały synchronizacji: TTL, dodatni lub ujemny	
Sygnal wejściowy wizji	Analogowy: 0,7 Vp-p (standardowy), 75Ω, dodatni Cyfrowy: HDMI, DisplayPort	
Standard USB	USB2,0 (DC5V, 500mA)	
Ilość portów USB Typ portu	1 Upstream : Seria B 2 Downstream : Seria A	
Złącze sygnału wejściowego audio	Gniazdo ø 3,5 mm typu mini jack (stereo)	
Sygnal wejściowy audio	Maks. 1,0 Vrms	
Gniazdo słuchawkowa	Gniazdo ø 3,5 mm typu mini jack (stereo)	
Głośniki	2W × 2 (głośniki stereo)	
Maksymalny rozmiar ekranu	Szer. 597,60 mm × wys. 336,15 mm / szer. 23,5" × 13,2" wys	
Źródło zasilania	Źródło prądu przemiennego o napięciu 100-240 V, 50/60 Hz, 1,5 A	
Zużycie energii*	19W (typowe), Tryb czuwania: maksymalnie 0,5W, Tryb wyłączenia: maksymalnie 0,3W	
Wymiary / waga netto	613,5 × 399,5 - 549,5 × 252,0mm / 24,1 × 15,7 - 21,6 × 9,9" (szer. × wys. × głęb.), 6,4kg / 14,1lbs	
Kąt	Pochylenia: W tył: 23°. Do przodu: 5° Pivot: W prawo / w lewo: 45° każdy Obrót: Zgodnie ze wskazówkami zegara: 90°	
Warunki środowiska	Podczas pracy: Temperatura 5 do 35°C / 41 do 95°F Wilgotność 10 do 80% (bez kondensacji pary wodnej) Składowanie: Temperatura -20 do 60°C / -4 do 140°F Wilgotność 10 do 90% (bez kondensacji pary wodnej)	
Certyfikaty	CE, UKCA, TÜV-GS, EAC	

### INFO

\* Gdy urządzenia USB nie są podłączone.

## WYMIARY

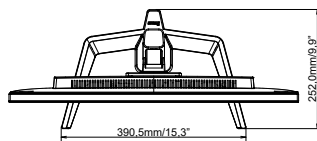
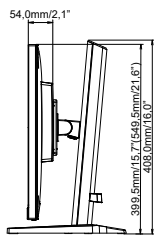
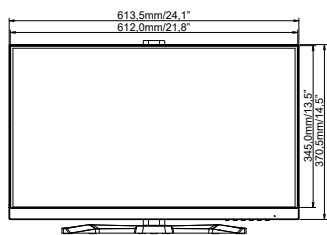

( ) : w nawiasach podano wartości maksymalne

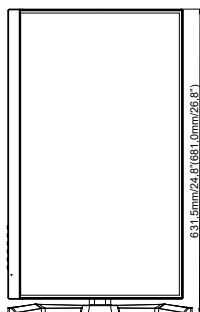

## SYNCHRONIZACJA

Tryb wideo	Częstotliwość pozioma	Częstotliwość pionowa	Częstotliwość pasma wizyjnego
640 × 480	31,469kHz	59,940Hz	25,175MHz
800 × 600	37,879kHz	60,317Hz	40,000MHz
	46,875kHz	75,000Hz	49,500MHz
1024 × 768	48,363kHz	60,004Hz	65,000MHz
	60,023kHz	75,029Hz	78,750MHz
1280 × 1024	63,981kHz	60,020Hz	108,000MHz
	79,976kHz	75,025Hz	135,000MHz
1440 × 900	55,935kHz	59,887Hz	106,500MHz
	70,635kHz	74,984Hz	136,750MHz
1680 × 1050	65,290kHz	60,000Hz	146,250MHz
1920 × 1080	66,590kHz	59,930Hz	138,500MHz
	83,890kHz	74,970Hz	174,500MHz

\*

**INFO** \* Tylko HDMI oraz DisplayPort sygnał wejściowy.