

MANUALE UTENTE

Pro Lite

Touch Panel PC

Pro Lite TW1023ASC

Grazie per aver scelto un Pannello touch PC iiyama. Vi raccomandiamo di dedicare alcuni minuti alla lettura di questo manuale prima di installare ed accendere questo Pannello touch PC. Mantenete questo manuale in un posto sicuro per futuri utilizzi.

ITALIANO

MARCHIO CE DICHIARAZIONE DI CONFORMITA'

Questo Pannello touch PC è conforme ai requisiti della CE/UE Direttiva 2014/53/UE "Direttiva sulle apparecchiature radio", 2009/125/CE "Direttiva ErP" e 2011/65/UE "Direttiva RoHS". Il elettro-sensibilità magnetica è stato scelto ad un livello che consente il funzionamento in aree residenziali, commerciali e industriali locali e piccole imprese, sia all'interno che all'esterno degli edifici. Ogni luogo di funzionamento è caratterizzato dal locale sistema di alimentazione pubblico a bassa tensione.

IYAMA CORPORATION: Wijkermeerstraat 8, 2131 HA Hoofddorp, The Netherlands

Modello Numero : TW1023A

Marchio

Apparecchiatura protetta da doppio o rinforzato isolamento.



Raccomandiamo di riciclare i prodotti usati. Contattate il vostro rivenditore o un centro assistenza iiyama. Le informazioni relative sono disponibili via internet all'indirizzo: <https://iiyama.com>. Potete accedere direttamente alla web page di diverse nazioni.

- Ci riserviamo il diritto di modificare le specifiche senza preavviso.
- Tutti i marchi registrati presenti in questo manuale sono di proprietà dei loro rispettivi titolari.

INDICE

PER LA VOSTRA SICUREZZA.....	1
PRECAUZIONI DI SICUREZZA.....	1
NOTE SPECIALI SUL SCHERMO LCD.....	3
SERVIZIO CLIENTI.....	4
PULIZIA.....	4
NOTE SPECIALI SUL PANNELLO A SFIORAMENTO.....	4
PRIMA DI UTILIZZARE IL PANNELLO TOUCH PC.....	5
CARATTERISTICHE.....	5
CONTROLLARE IL CONTENUTO DELL'IMBALLO.....	5
INSTALLAZION.....	6
CONTROLLO E CONNESSIONI.....	8
TASTO SCELTA RAPIDA.....	8
COLLEGARE IL VOSTRO PANNELLO TOUCH PC.....	9
MONTAGGIO E RIMOZIONE DEL COPRICALI.....	11
UTILIZZO DEL PANNELLO TOUCH PC.....	12
RISOLUZIONE DEI PROBLEMI.....	14
INFORMAZIONI SUL RICICLAGGIO.....	14
APPENDICE.....	15
SPECIFICHE : ProLite TW1023ASC-B1P.....	15
DIMENSIONI.....	16

PER LA VOSTRA SICUREZZA

PRECAUZIONI DI SICUREZZA

ATTENZIONE

INTERROMPETE L'UTILIZZO DEL PANNELLO TOUCH PC AL VERIFICARSI DI PROBLEMATICHE

Se notate qualcosa di anormale come ad esempio fumo o rumori anomali, staccate il Pannello touch PC e contattate immediatamente un rivenditore iiyama o un centro assistenza. Ulteriori utilizzi potrebbero essere pericolosi e causa di incendio o scosse elettriche.

NON RIMUOVERE MAI L'INVOLUCRO

Circuiti ad alto voltaggio sono all'interno del Pannello touch PC. Rimuovere l'involucro potrebbe esporvi a pericoli.

NON INSERITE ALCUN OGGETTO ALL'INTERNO DEL PANNELLO TOUCH PC

Non inserite alcun oggetto e nessun liquido all'interno del Pannello touch PC. staccate il Pannello touch PC e contattate immediatamente un rivenditore iiyama o un centro assistenza. Ulteriori utilizzi potrebbero essere pericolosi e causa di incendio o scosse elettriche.

INSTALLATE IL PANNELLO TOUCH PC SU UNA SUPERFICIE PIATTA E STABILE

In caso di caduta accidentale il Pannello touch PC potrebbe causare dei danni.

NON UTILIZZATE IL PANNELLO TOUCH PC IN PRESENZA DI LIQUIDI

Non utilizzare il Pannello touch PC in presenza di liquidi che potrebbero causare incendi o scosse elettriche.

UTILIZZATE IL PANNELLO TOUCH PC CON LA SUA SPECIFICA FONTE DI ALIMENTAZIONE

Assicuratevi di utilizzare il Pannello touch PC con il suo specifico alimentatore. L'uso di un voltaggio incorretto causerà malfunzionamenti e potrebbe causare incendi o scosse elettriche.

USO CORRETTO DELL'ADATTATORE CA

Utilizzare solo l'Adattatore CA fornito da iiyama. Qualsiasi eccezione può provocare danni all'alimentatore stesso ed al Pannello touch PC, causando possibile incendi o scosse elettriche.

NON SMONTARE L'ADATTATORE CA

Lo smontaggio dell'Adattatore CA potrebbe esporre al pericolo di incendio o scosse elettriche.

PROTEGGETE I CAVI

Non tirate o storcete alcun cavo collegato al Pannello touch PC. Non posizionate il Pannello touch PC e alcun peso sui cavi. I cavi se danneggiati potrebbero causare incendi o scosse elettriche.

CONDIZIONI METEOROLOGICHE AVVERSE

E' consigliabile non utilizzare il Pannello touch PC durante forti temporali. Continui sbalzi di alimentazione potrebbero causare malfunzionamenti. E' inoltre consigliato di non toccare la presa elettrica durante tali circostanze.

PRECAUZIONI

INSTALLAZIONE

Non installare il Pannello touch PC in ambienti con forti sbalzi di temperatura oppure in presenza di forte umidità, polvere o fumo. Questo potrebbe causare danni. Inoltre, non deve essere esposto a calore eccessivo come luce solare, fuoco o simili.

NON POSIZIONARE IL PANNELLO TOUCH PC IN POSIZIONI AZZARDATE

Il Pannello touch PC potrebbe cadere se non correttamente posizionato. Assicuratevi di non posizionare alcun oggetto pesante sul Pannello touch PC e che tutti i cavi siano correttamente posizionati.

SCONNETTERE I CAVI QUANDO MUOVETE IL PANNELLO TOUCH PC

Quando muovete il Pannello touch PC spegnete il pulsante di avvio, sconnettete l'alimentazione ed i cavi di segnale. Il non rispetto di tali precauzioni potrebbe causare danni.

STACCARE IL PANNELLO TOUCH PC

Se il Pannello touch PC viene lasciato inutilizzato per un lungo periodo è consigliabile staccare i cavi per evitare possibili danni.

IMPUGNATE LA PRESA QUANDO STACCATE I CAVI

I alimentatore AC, cavi di alimentazione e di segnale devono sempre essere staccati dalla propria presa e non dal cavo stesso.

NON TOCCATE LE PRESE CON LE MANI BAGNATE

Staccare o inserire un cavo con le mani bagnate può causare una scossa elettrica.

ATTENZIONE! INFORMAZIONI SULLA BATTERIA

La batteria non può essere sostituibile. Se è necessario sostituire la batteria, contattare il rivenditore o il centro di assistenza iiyama per motivi di sicurezza.

ALTRO

RACCOMANDAZIONI ERGONOMICHE

Per evitare affaticamento alla vista non utilizzare il Pannello touch PC in presenza di uno sfondo luminoso oppure in un ambiente buio. Per un ottimo confort il Pannello touch PC dovrebbe rimanere appena sotto il vostro centro occhi e circa 40-60 lontano dagli occhi. Sono raccomandati 10 minuti di pausa ogni ora per evitare problemi alla vista.

NOTE SPECIALI SUL SCHERMO LCD

I seguenti casi sono da ritenersi normali e non indicano una problematica al schermo LCD.

NOTA

- Si può riscontrare una luminosità irregolare a seconda del motivo dell'immagine in uso.
- Grazie alla natura dell'LCD una retroimmagine della schermata precedente può rimanere impressa quando l'immagine è visualizzata per molto tempo. In questo caso un ripristino avviene modificando l'immagine o scollegando l'alimentazione per alcune ore.

L'USO

Questo prodotto può essere utilizzato 24 ore al giorno con una durata limitata. Se si utilizza questo prodotto con una luminosità ridotta al 50% del valore massimo, la durata della retroilluminazione a LED è tipicamente di 30.000 ore.

Sono supportati i seguenti orientamenti di installazione: orizzontale, verticale, e face-up (da tavolo).

GHOSTING (EFFETTO FANTASMA)

Siate consapevoli del fatto, che su tutti gli schermi LCD si può sperimentare l'effetto ghosting. L'effetto ghosting si verifica quando vengono visualizzate immagini statiche per un lungo periodo di tempo e un'immagine residua rimane visibile sullo schermo per un tempo prolungato. Questo effetto non è permanente, ma si consiglia di evitare l'utilizzo di immagini fisse per un lungo periodo di tempo.

PER PREVENIRE IL GHOSTING (IMMAGINE FANTASMA)

Per evitare l'effetto ghosting e per prolungare la durata del Pannello touch PC, raccomandiamo di seguire questi consigli:

- Utilizzare uno screensaver con grafica in movimento o immagini in bianco e nero.
- Cambiare regolarmente lo sfondo del desktop.
- Abbassare la luminosità del Pannello touch PC.
- Spegner il Pannello touch PC quando non è in uso o impostare il tempo di spegnimento automatico, utilizzando l'orologio multifunzione.
- Quando il Pannello touch PC è installato in ambienti ad elevata temperatura o in installazioni completamente chiuse, si consiglia vivamente di utilizzare un sistema di ventilazione attivo o ventilatori di raffreddamento.

PER ELIMINARE IL GHOSTING (EFFETTO FANTASMA)

- Spegner il Pannello touch PC per un periodo di tempo prolungato. Questo periodo può durare diverse ore o diversi giorni.
- Utilizzare uno screen saver (bianco e/o nero) per un periodo di tempo prolungato.

SERVIZIO CLIENTI

- NOTA** ■ Se dovete restituire l'unità per assistenza e l'imballo originale risulta essere manomesso o mancante, contattate il Vs. Rivenditore o il centro assistenza iiyama.

PULIZIA

- ATTENZIONE** ■ Se rovesciate del liquido sul Pannello touch PC durante la pulizia staccate immediatamente l'alimentazione e contattate il Vs. Rivenditore o il centro assistenza iiyama.

- NOTA** ■ Non graffiare lo schermo con oggetti rigidi ed abrasivi.
- Non usare mai uno dei seguenti solventi. Questi potrebbero causare danni all'involucro ed la superficie dello schermo di tocco:
- | | | |
|-----------------------|---------|---------------------------|
| Diluyente | Benzina | Paste abrasive |
| Spray-tipo più pulito | Cera | Solventi acidi o alcalini |
- L'involucro a contatto per lungo tempo con elementi di plastica o gomma potrebbe degenerarsi o perdere la sua colorazione.

INVOLUCRO Pulire con un panno umido di un detergente non aggressivo quindi asciugare con un panno asciutto.

TOUCH SCREEN Il Touchscreen può essere pulito usando un panno morbido e pulito imbevuto di detergenti per vetri oppure una miscela al 50/50 di acqua e IPA (alcool isopropilico). Non usare solventi acidi o alcalini per pulire la superficie del pannello (o dello schermo).

NOTE SPECIALI SUL PANNELLO A SFIORAMENTO

- PRECAUZIONI** ■ Un danneggiamento permanente può occorrere se si usano oggetti taglienti, appuntiti e metallici per attivare il Touch. Questo può invalidare la garanzia del prodotto. Raccomandiamo di usare uno stilo conduttivo (Tipo R0,8 o maggiore) o le dita.

PRIMA DI UTILIZZARE IL PANNELLO TOUCH PC

CARATTERISTICHE

- ◆ Supporta risoluzioni fino a 1280 × 800
- ◆ Alto Contrasto 1000:1 (Tipico) / Luminosità 450cd/m² (Tipico)
- ◆ Power over Ethernet
- ◆ Rotazione automatica
- ◆ 2 × 1,5W Altoparlanti Stereo
- ◆ OS Android
- ◆ VESA Mounting Standard (75mm×75mm) Compliant
- ◆ Finitura anti impronta digitale

CONTROLLARE IL CONTENUTO DELL'IMBALLO

I seguenti accessori sono inclusi nell'imballo. Controllate che siano tutti presenti. Se qualcosa risulta mancante o danneggiato contattate per favore il Vs. Rivenditore o il centro assistenza iiyama.

- Adattatore CA *
- Spine di cambio (Tipo: EU/UK)
- Copricavi
- Viti per Copertura cavi (2 Pz)
- Viti M4 per montaggio VESA (5 Pz)
- Safety Guide
- Quick Start Guide

NOTA * Adattatore CA utilizzabile

Modello	FJ-SW126G1201500N
Fabbricante	SHENZHEN FUJIA APPLIANCE CO., LTD. 5F of Building F, Hengchangrong(xinghui) Sci-Tech. Park, Huaning Road, Longhua District, Shenzhen, Guangdong, P. R. China
Tensione di ingresso	100-240VAC
Frequenza di ingresso AC	50/60Hz
Tensione di uscita	12,0VDC
Corrente di uscita	1,5A
Potenza di uscita	18,0W
Efficienza attiva media	85% minimo
Efficienza a basso carico (10%)	82,72% minimo
Consumo di energia a vuoto	0,1W massimo

INSTALLAZIONI

ATTENZIONE Prima di installare verificate che il muro o braccio del desktop sia sufficientemente robusto per sostenere il peso del Pannello touch PC e delle staffe di fissaggio.

[MONTAGGIO A MURO]

ATTENZIONE Quando si utilizza il montaggio a parete, verificare gli spessori della fase di montaggio. Serrare le viti M4 (4 pezzi) con rondella verificando la lunghezza "L" di 4mm per fissare il Pannello touch PC. Una vite più lunga può provocare scosse elettriche o danni per il rischio di venire a contatto con parti elettriche all'interno del Pannello touch PC.

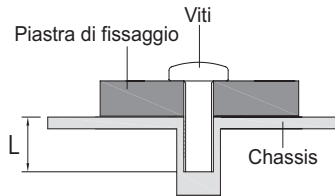

[COSTRUZIONE DEL PRODOTTO]

ATTENZIONE Questo prodotto non è stato progettato per essere utilizzato in ambiente ad alta temperatura. Se il prodotto viene posto in un armadio all'esterno, è necessario predisporre opportune ventole di raffreddamento e ventilazione per mantenere la temperatura di esercizio nel range operativo del prodotto.

[ROTAZIONE DELLO SCHERMO]

Questo Pannello touch PC è progettato per essere compatibile in modalità orizzontale, verticale e a faccia in su.

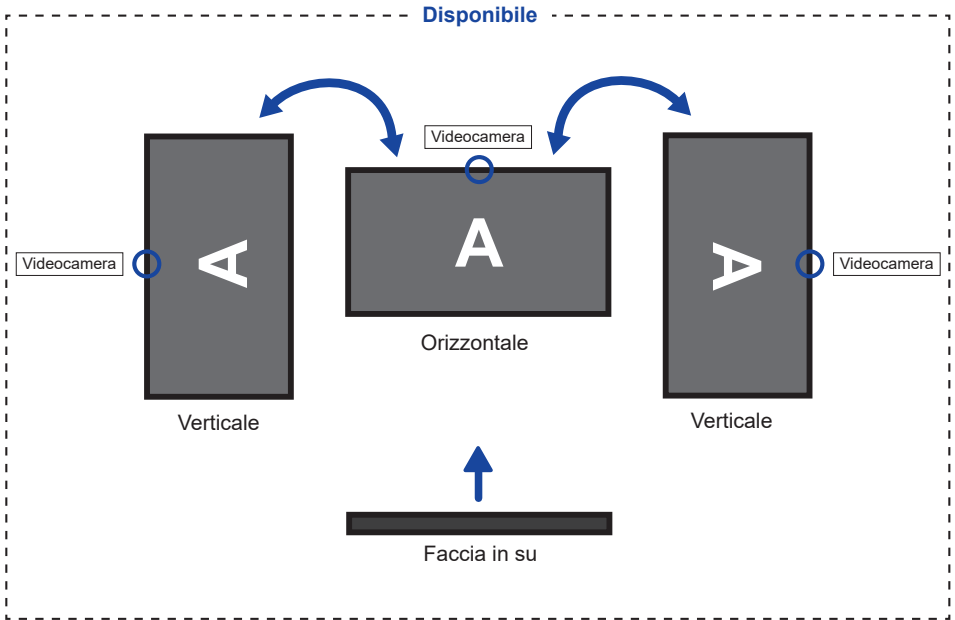

CONTROLLO E CONNESSIONI

<Fronte>

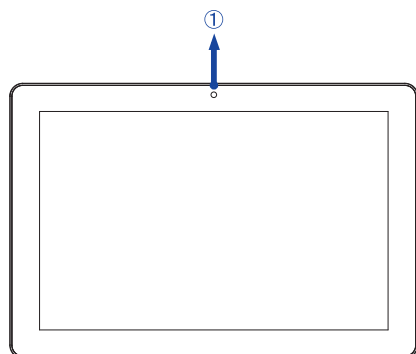

<Inferiore e Posteriore>

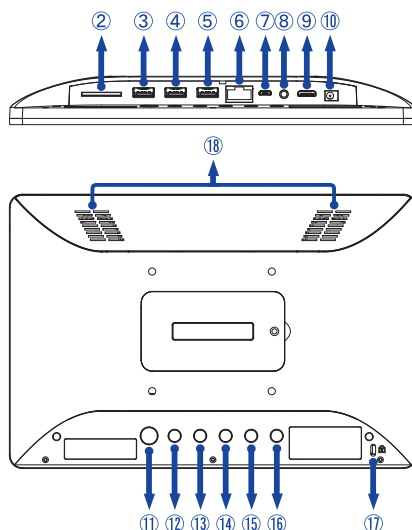

- ① Videocamera
- ② Slot per scheda SD (SD Card)
- ③ Connettore USB 2,0 (USB) (DC5V, 500mA)
- ④ Connettore USB 2,0 (USB) (DC5V, 500mA)
- ⑤ *Nessuna funzione*
- ⑥ Connettore RJ45 (LAN)
- ⑦ Connettore Micro USB (OTG)
- ⑧ Jack audio per cuffie e microfono (🔊)
- ⑨ Connettore mini HDMI (HDMI)
- ⑩ Connettore per Adattatore CA (⚡ : Corrente diretta) (DC in)
- ⑪ Interruttore di alimentazione (🔌)

Tasto scelta rapida

Modalità sospensione: Premere mentre è accesa. Premerlo di nuovo o premere qualsiasi altro pulsante o toccare lo schermo per svegliarsi.

Spegnimento: Tenere premuto per 2 secondi mentre l'alimentazione è accesa.

Screenshot: Premere 🔌 e ◀- contemporaneamente.

Videocamera: Fai triplo clic rapidamente.

- ⑫ Pulsante Home (🏠)
- ⑬ Pulsante Luminosità + (☀️)
- ⑭ Pulsante Luminosità - (☀️)
- ⑮ Pulsante Volume + (◀+)
- ⑯ Pulsante Volume - (◀-)
- ⑰ Foro per blocco di sicurezza

NOTA

È possibile fissare una serratura di sicurezza e per evitare che il Pannello touch PC venga rimosso senza la vostra autorizzazione.

- ⑱ Altoparlanti

COLLEGARE IL VOSTRO PANNELLO TOUCH PC

- ① Collegare l'Adattatore CA al Pannello touch PC e quindi alla presa elettrica.
- ② Accendere il Pannello touch PC.

NOTA

- Apparecchiature di classe I tipo A devono essere alla terra.
- La presa deve essere posizionata vicino all'apparecchio e deve essere facilmente accessibile.
- Un'eccessiva pressione sonora nelle cuffie può causare danni all'udito.
- La configurazione iniziale del sistema operativo richiede circa 5-10 minuti.
- Per configurare il sistema operativo Android per il computer touch, accendere il computer touch e seguire le istruzioni sullo schermo.

[Esempio di connessione]

<Posteriore>

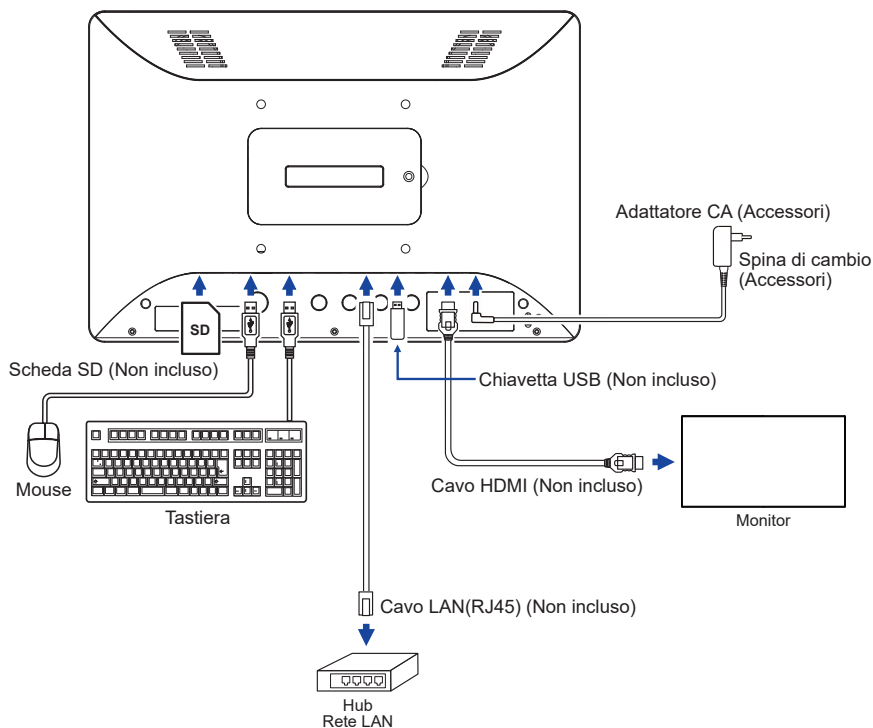

[CONNESSIONE DELLA SPINA ADATTATORE CA]

- ① Collegare la spina di alimentazione corretta all'adattatore CA con l'orientamento corretto.
- ② Premere la linguetta per staccare la spina dall'adattatore CA.

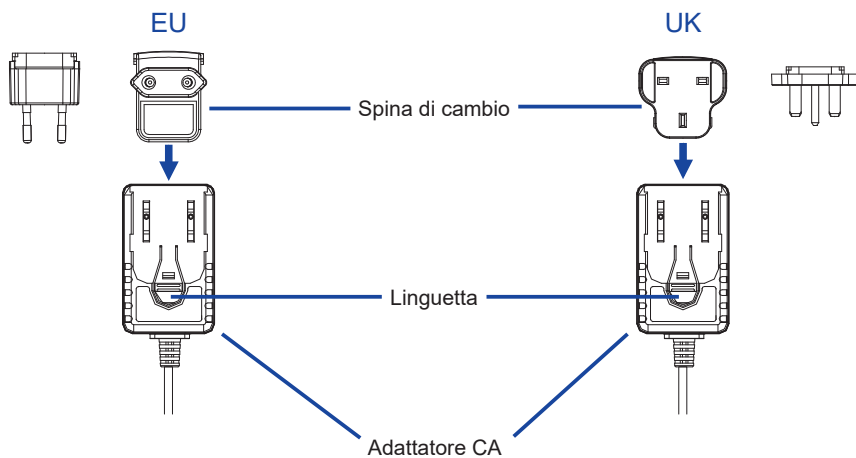

MONTAGGIO E RIMOZIONE DEL COPRICAVI

Mettere un pezzo di panno morbido sul tavolo per evitare che il Pannello touch PC si graffi.
Posizionare il Pannello touch PC su un tavolo con la parte anteriore rivolta verso il basso.

[Montaggio]

- ① Far passare i cavi di collegamento attraverso i fori del copricavi.
- ② Fissare saldamente il copricavi con le viti.

[Rimozione]

Svitare per rimuovere il copricavi.

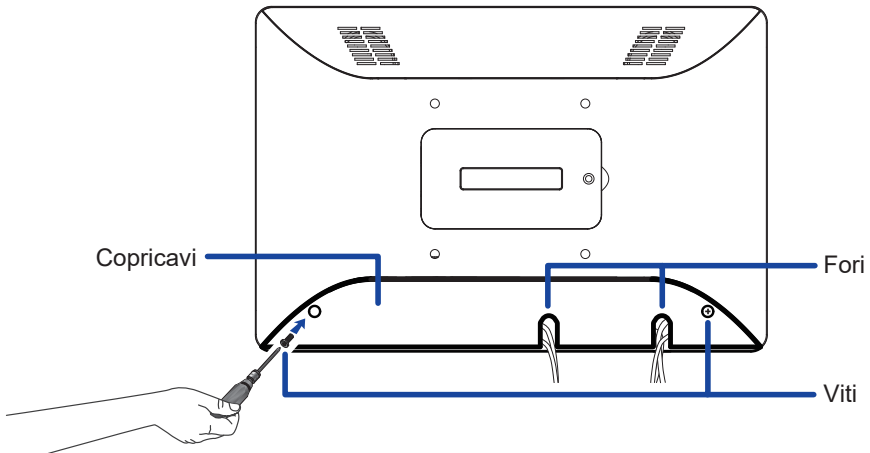







UTILIZZO DEL PANNELLO TOUCH PC

La schermata iniziale viene visualizzata quando il Pannello touch PC è acceso.









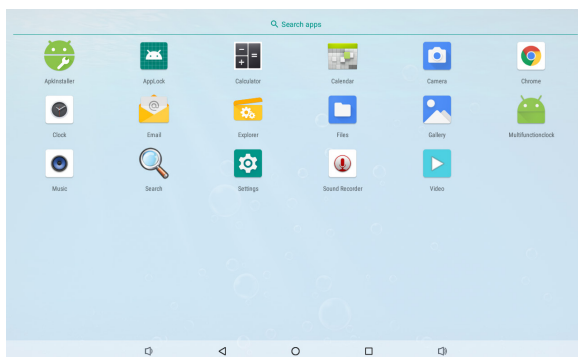









<Icone barra sistema>

-  : Abbassare volume
-  : Tornare all'uscita e alla pagina precedente.
-  : Tornare alla schermata iniziale.
-  : Mostra un elenco di applicazioni eseguite di recente.
-  : Alzare volume

-  : Mostra tutte le Apps.



<Applicazioni>

-  : Installare nuova applicazione. / Gestire le applicazioni.
-  : Blocca l'applicazione inserendo una password di 4 cifre.
-  : Calcolatrice
-  : Calendario
-  : Videocamera (webcam)
-  : Chrome
-  : Sveglia / Orologio / Timer / Cronometro
-  : E-mail
-  : Gestisci file e cartelle sul dispositivo.
-  : Gestisci immagini, video e file audio.
-  : Organizza gli album.
-  : Gestire il tempo di accensione / spegnimento.
-  : Riproduci file audio.
-  : Motore ricerca
-  : Preferenze sistema
-  : Registratore suono
-  : Riproduci file video.

RISOLUZIONE DEI PROBLEMI

Se il Pannello touch PC smette di funzionare correttamente, verificate i seguenti punti per una possibile soluzione.

1. Eseguite i settaggi descritti nella sezione UTILIZZO DEL PANNELLO TOUCH PC a seconda del problema riscontrato. Se il Pannello touch PC non mostra alcuna immagine saltate al punto 2.
2. Verificate i seguenti punti se non trovate opportuna soluzione nella sezione UTILIZZO DEL PANNELLO TOUCH PC o se il problema persiste.
3. Se incontrate un problema non descritto a seguire o che non potete risolvere, contattate il VS. Rivenditore o un centro assistenza iiyama.

Problemi

Controllare

- ① **L'immagine non appare.**
- L'adattatore CA è saldamente inserito nel connettore e nella presa.
 - L'alimentazione è accesa.
 - La presa di corrente funziona. Per favore verificate con un altro equipaggiamento.
 - Se il Pannello touch PC è in modalità sospensione, premere l'interruttore di alimentazione o qualsiasi altro pulsante o toccare lo schermo.
- NOTA** Per impostazione predefinita, il Pannello touch PC entra in modalità sospensione dopo 10 minuti di inattività. Puoi scegliere "Never sleep" in applicazione di Settings / Display / Sleep.
- Aumentare la luminosità.
 - I pin dei connettori non sono storti o rotti.
- ② **Lo schermo trema.**
- Il voltaggio di alimentazione è compreso nelle specifiche del Pannello touch PC.
- ③ **Nessun audio**
- Il volume è acceso.
 - Controllare le impostazioni del suono.
- ④ **Il touchscreen non funziona.**
- Ci vogliono circa 15 secondi o più per attivare la funzione di touch screen P-CAP dopo che l'alimentazione è spenta e accesa. Questo è il funzionamento normale. Si prega di attendere per un certo periodo.

INFORMAZIONI SUL RICICLAGGIO

Per il rispetto dell'ambiente per favore non disperdete il Pannello touch PC.
Visitate il nostro sito: <https://iiyama.com> per il riciclaggio.

APPENDICE

SPECIFICHE : ProLite TW1023ASC-B1P

Touch Screen	Tecnologia	Capacitivo proiettato 10pt touch
	Trasmissione luce	85%
	Durezza	7H
	Spessore	1,25mm
Dimensione categoria		10,1"
Pannello LCD	Tecnologia Pannello	IPS (AAS)
	Dimensione	Diagonale: 10,1" (25,5cm)
	Pixel pitch	0,1692mm H × 0,1692mm V
	Luminosità	450cd/m ² (Tipici), 385cd/m ² (Tipici: con pannello Touch)
	Ratio di Contrasto	1000 : 1 (Tipici: con pannello Touch)
	Angolo visibile	Orizzontale : 160 gradi, Verticale: 160 gradi (Tipici)
	Tempo Risposta	>25ms (Grigio a grigio)
Colori Display		Approx.16,7M
Risoluzione Massima		1280 × 800, 1 MegaPixel
CPU		Rockchip RK3288, Quad-core Cortex-A17 fino a 1,8GHz
GPU		Mail-T760 MP4
Archiviazione		16GB eMMC
Memoria		2GB DDR3
Wi-Fi		IEEE802.11b/g/n
Bluetooth		4,0
Videocamera		2 MegaPixels
Porta IO esterna		SD × 1, USB2,0 × 2, Micro USB (per OTG) × 1, RJ45 (LAN) × 1 (PoE IEEE802.3af/15,4W), Mini HDMI (output, 1280×720 60Hz) × 1, Audio per cuffie e microfono (ø3,5mm mini jack) × 1
Versione OS		Android 11
Altoparlanti		1,5W × 2 (Stereo)
Dimensione massima dello schermo		216,6mm L × 135,4mm A / 8,5" L × 5,3" A
Sorgente Alimentazione		12VDC, 1,5A
Consumo di alimentazione *		7W Tipici
Dimensioni / Peso netto		255,5 × 172,0 × 30,5mm / 10,0 × 6,8 × 1,2" (L×A×P) 0,8kg / 1,8lbs (Escluso Adattatore CA)
Considerazioni ambientali		Esercizio: Temperatura Da 0 a 40°C / Da 32 a 104°F Umidità Da 20 a 80% (No condensa) Deposito: Temperatura Da -10 a 60°C / Da 14 a 140°F Umidità Da 10 a 90% (No condensa)
Approvazioni		CE, UKCA, EAC

NOTA * Periferica USB non connesso.

DIMENSIONI

