

# РУКОВОДСТВО ПОЛЬЗОВАТЕЛЯ

## *ProLite*

### LCD Monitor

#### *ProLite T2736MSC*

Модель: PLT2736M

Благодарим вас за выбор ЖК-монитора IIYAMA.

Советуем перед установкой и включением этого монитора внимательно прочитать это краткое, но обстоятельное руководство. Сохраните это руководство в надежном месте на случай, если в будущем вам понадобится что-либо уточнить.

РУССКИЙ

Аттестованный сетевой кабель должен быть использован вместе с этим монитором. Вы должны поступать совместно всем важным в вашей стране примечания касательно установки и/или требований по оборудованию. Аттестованный сетевой кабель не слабее обычного полихлорвиниловый гибкого шнура в соответствии с IEC 60227 (обозначение H05VV-F 3G 0.75мм<sup>2</sup> или H05VVH2-F2 3G 0.75мм<sup>2</sup>) должен быть использован. Как альтернатива может быть использован гибкий шнур с синтетического каучука согласно IEC 60245 (обозначение H05RR-F 3G 0.75мм<sup>2</sup>)

Этот монитор является офисным оборудованием.

Информация импортера: Марвел КТ

107061, Москва, пл. Преображенская, д. 8, этаж 27, пом. LXXXVI

Год производства : См. 7ое число ("X") серийного номера продукта.

(Серийный номер: xxxxxxXxxxxxx)

"X" это 0-9. 0-9 означает 2010-2019. (~2019/12/31)

Год производства : См. 6ое число ("X") серийного номера продукта.

(Серийный номер: xxxxxXxxxxxxx)

"X" это 0-9. 0-9 означает 2020-2029. (2020/1/1~)

Тип монитора: ЖК-монитор

Модель: PLT2736M

Страна изготовления: КИТАЙ

Правила и условия транспортировки:

Транспортировка устройства допускается только в заводской упаковке, любым видом транспорта, без каких-либо ограничений по расстоянию.

- Мы оставляем за собой право вносить изменения в технические характеристики без предварительного уведомления.
- Все торговые марки, используемые в руководстве пользователя, являются собственностью их владельцев.

# СОДЕРЖАНИЕ

ИНСТРУКЦИИ ПО БЕЗОПАСНОСТИ.....	1
МЕРЫ ПРЕДОСТОРОЖНОСТИ .....	1
СПЕЦИАЛЬНЫЕ ПРИМЕЧАНИЯ ДЛЯ ЖК-МОНИТОРОВ .....	3
ОБСЛУЖИВАНИЕ ПОКУПАТЕЛЯ.....	3
ОЧИСТКА.....	3
ДО НАЧАЛА РАБОТЫ С МОНИТОРОМ .....	4
ХАРАКТЕРИСТИКИ .....	4
ПРИНАДЛЕЖНОСТИ.....	4
УСТАНОВКА .....	5
УСТАНОВКА И СНЯТИЕ ПОДСТАВКИ.....	6
ОРГАНЫ УПРАВЛЕНИЯ И РАЗЪЕМЫ .....	7
ПОДКЛЮЧЕНИЕ МОНИТОРА .....	8
УСТАНОВКА КОМПЬЮТЕРА.....	9
НАСТРОЙКА УГЛА ОБЗОРА .....	12
РАБОТА С МОНИТОРОМ.....	13
СОДЕРЖАНИЕ МЕНЮ НАСТРОЕК.....	14
НАСТРОЙКИ ЭКРАНА .....	22
ФУНКЦИЯ ОЖИДАНИЯ.....	25
УСТРАНЕНИЕ НЕИСПРАВНОСТЕЙ.....	26
ИНФОРМАЦИЯ ОБ УТИЛИЗАЦИИ.....	27
ПРИЛОЖЕНИЕ.....	28
СПЕЦИФИКАЦИИ: ProLite T2736MSC .....	28
РАЗМЕРЫ.....	29
ПОДДЕРЖ. РЕЖИМЫ СИНХРОНИЗАЦИИ .....	29

# ИНСТРУКЦИИ ПО БЕЗОПАСНОСТИ

## МЕРЫ ПРЕДОСТОРОЖНОСТИ

### ВНИМАНИЕ !

#### **ВЫКЛЮЧИТЕ МОНИТОР, ЕСЛИ ЧУВСТВУЕТЕ, ЧТО ОН НЕ В ПОРЯДКЕ**

Если вы заметите какие-либо ненормальные явления, например, появление дыма, странные звуки или запахи, немедленно выключите монитор из сети и свяжитесь со своим дилером или сервисным центром iiyama. Дальнейшее использование монитора может быть опасным из-за возможного возгорания или поражения электротоком.

#### **НИКОГДА НЕ СНИМАЙТЕ КОРПУС**

Внутри монитора находятся цепи высокого напряжения. Снятие корпуса может привести к возгоранию или поражению электротоком.

#### **НЕ ВСТАВЛЯЙТЕ НИКАКИЕ ПРЕДМЕТЫ В МОНИТОР**

Не вставляйте никакие твердые предметы в монитор и не проливайте на него жидкости, например, воду. Если все таки нечто подобное произошло, немедленно выключите монитор из сети и свяжитесь со своим дилером или сервисным центром iiyama. Использование монитора с каким-то предметом внутри может привести к возгоранию, поражению электротоком или повреждению монитора.

#### **УСТАНАВЛИВАЙТЕ МОНИТОР НА РОВНОЙ УСТОЙЧИВОЙ ПОВЕРХНОСТИ**

При падении монитор может травмировать вас.

#### **НЕ УСТАНАВЛИВАЙТЕ МОНИТОР ОКОЛО ВОДЫ**

Не устанавливайте монитор в местах, где на него может пролиться вода или он может быть обрызган, т.к. это может привести к возгоранию или поражению электротоком.

#### **ПОДКЛЮЧАЙТЕ МОНИТОР ТОЛЬКО К УСТАНОВЛЕННЫМ ИСТОЧНИКАМ ЭНЕРГИИ**

Подключайте монитор только к установленным источникам энергии. Использование несоответствующего напряжения может вызвать нарушение нормальной работы и привести к возгоранию или поражению электротоком.

#### **ПРАВИЛЬНОЕ УПОТРЕБЛЕНИЕ БЛОКА ПИТАНИЯ**

Используйте исключительно блок питания предоставлен компанией iiyama. Любое отклонение от этого правила и использование блока питания другого вида может привести к порче аксессуара или монитора приводя к возникновению огня или электрического шока.

#### **НЕ ДЕМОНТИРУЙТЕ БЛОК ПИТАНИЯ**

Демонтаж блока питания может привести к возникновению огня или электрического шока.

#### **ЗАЩИТА КАБЕЛЕЙ**

Ну тяните и не изгибайте блок питания, системный или сигнальный кабель. Не помещайте монитор ни никакие тяжелые предметы на кабелях. Это может привести к возникновению огня или электрического шока.

#### **НЕБЛАГОПРИЯТНЫЕ ПОГОДНЫЕ УСЛОВИЯ**

Рекомендуется не эксплуатировать монитор во время сильной грозы, поскольку продолжительные перерывы в энергоснабжении могут вызвать нарушение нормальной работы. Не рекомендуется дотрагиваться до кабельной вилки в таких условиях, т.к. это может привести к поражению электротоком.

## ПРЕДУПРЕЖДЕНИЕ

### МЕСТО УСТАНОВКИ

Не устанавливайте монитор в местах, где возможны внезапные скачки температуры, во влажных, запыленных, прокуренных помещениях, т.к. это может привести к возгоранию, поражению электротоком или повреждению монитора. Следует также избегать воздействия прямых солнечных лучей.

### НЕ УСТАНАВЛИВАЙТЕ МОНИТОР В ОПАСНЫХ МЕСТАХ

При несоответствующем местоположении монитор может упасть и причинить травму. Не следует также ставить на монитор тяжелые предметы; все кабели должны быть проложены так, чтобы дети не могли потянуть за них и причинить себе травму.

### ОБЕСПЕЧЬТЕ ХОРОШУЮ ВЕНТИЛЯЦИЮ

Вентиляционные отверстия защищают монитор от перегрева. Закрытие отверстий может вызвать возгорание. Для обеспечения циркуляции воздуха установите монитор на расстоянии как минимум 10см (или 4 дюймов) от стен. При снятии наклонного крепления вентиляционные отверстия на задней стороне монитора могут быть заблокированы. Это может привести к перегреву монитора, возгоранию или повреждению. Удостоверьтесь в достаточной вентиляции при снятии подставки. Эксплуатация монитора на боку, задней стороне, вверх основанием, на ковре или мягком материале может привести к его повреждению.

### ОТКЛЮЧАЙТЕ КАБЕЛИ, КОГДА ВЫ ПЕРЕМЕЩАЕТЕ МОНИТОР

Когда вы перемещаете монитор, выключите сетевой выключатель, выньте вилку из сетевой розетки и отключите сигнальные кабели. Если вы не отключите их, это может привести к возгоранию или поражению электротоком. Рекомендуется перемещать монитор вдвоем.

### ОТКЛЮЧАЙТЕ МОНИТОР ОТ СЕТИ

Если монитор не используется в течение длительного времени, рекомендуется отключать его от сетевой розетки во избежание возможных неприятностей.

### ПРИ ОТКЛЮЧЕНИИ ДЕРЖИТЕ ЗА ВИЛКУ

С целью отключить блок питания, системный или сигнальный кабель тяните за вилку, а не за провод. Это может привести к возникновению огня или электрического шока.

### НЕ ТРОГАЙТЕ РАЗЪЕМ МОКРЫМИ РУКАМИ

Включение или отключение вилки (разъема) мокрыми руками может привести к поражению электротоком.

### ЕСЛИ ВЫ УСТАНАВЛИВАЕТЕ МОНИТОР НА КОМПЬЮТЕР

Убедитесь, что компьютер достаточно прочен, чтобы удерживать вес монитора, в противном случае, вы можете повредить компьютер.

### ЗАМЕЧАНИЕ КАСАТЕЛЬНО ИСПОЛЬЗОВАНИЯ 24/7

Этот продукт не предназначен для использования в режиме 24/7 при любых условиях.

## ПРОЧИЕ РЕКОМЕНДАЦИИ

### ЭРГОНОМИЧЕСКИЕ

Для избежания усталости глаз, не работайте на мониторе с очень ярким фоном или в темной комнате. При работе с монитором в течение длительного времени рекомендуется делать десятиминутные перерывы после каждого часа работы. Для оптимально комфортных визуальных условий монитор должен находиться ниже уровня глаз и на расстоянии 40–60 см (16–24") от глаз.

## СПЕЦИАЛЬНЫЕ ПРИМЕЧАНИЯ ДЛЯ ЖК-МОНИТОРОВ

Описанные ниже явления обычны для ЖК-мониторов и не говорят о какой-либо неисправности.

### ИНФО

- Когда вы впервые включаете ЖК-монитор, то, в зависимости от типа компьютера, картинка может не уместиться в области отображения дисплея. В подобном случае придется подстроить расположение картинки, переместив ее в соответствующее положение.
- В зависимости от используемого вами шаблона рабочего стола, вы можете заметить на экране неоднородности яркости.
- Из-за физической природы подсветки, при первоначальном использовании экран может мерцать. Выключите питание а затем включите его снова – мерцание должно исчезнуть.

## ОБСЛУЖИВАНИЕ ПОКУПАТЕЛЯ

### ИНФО

- Если вы должны вернуть монитор для обслуживания, а оригинальная упаковка выброшена, просьба связаться с вашим дилером или сервисным центром iiyama для получения совета или замены упаковки.

## ОЧИСТКА

### ВНИМАНИЕ

- Если при очистке внутрь монитора попал какой-либо предмет или жидкость, например вода, немедленно отключите сетевой Кабель и свяжитесь с вашим дилером или сервисным центром iiyama.

### ОТМЕТКА

- В целях безопасности выключите монитор и выньте сетевой Кабель из розетки перед очисткой монитора.

### ИНФО

- Чтобы не повредить ЖК-панель, не царапайте и не протирайте экран твердым предметом.
- Никогда не применяйте ни один из нижеуказанных сильных растворителей. Они могут повредить корпус и ЖК-экран.  
Разбавитель      Бензин      Распылительные средства  
Кислотные или щелочные растворители      Абразивные средства      Воск
- Продолжительный контакт корпуса с любым изделием из резины или пластмассы может вызвать повреждения окраски корпуса.

### КОРПУС

Пятна могут удаляться тканью, слегка смоченной мягким моющим средством. Затем корпус протирается мягкой сухой тканью.

### ЖК- экран

Рекомендуется периодическая чистка мягкой сухой тканью. Не следует использовать бумажные салфетки и т.п., так как они могут повредить экран.

# ДО НАЧАЛА РАБОТЫ С МОНИТОРОМ

## ХАРАКТЕРИСТИКИ

- ◆ Поддерживает разрешение 1920 × 1080
- ◆ Высокая контрастность 3000:1 (типичная), Функция ACR / Высокая яркость 255 кд/м<sup>2</sup> (типичная, с сенсорной панелью)
- ◆ Редукция Синего Света
- ◆ Цифровое сглаживание шрифтов
- ◆ Автонастройка
- ◆ Стереодинамики 2 × 2 Вт
- ◆ Функция ожидания
- ◆ Совместимость с крепежным стандартом VESA (100mm×100mm)
- ◆ Отверстие для установки замка безопасности
- ◆ 10 точек прикосновения

РУССКИЙ

## ПРИНАДЛЕЖНОСТИ

Комплект поставки должен содержать следующие принадлежности. Убедитесь в их наличии. Если какая либо из принадлежностей отсутствует или повреждена, обратитесь к дилеру или в региональное отделение iiyama.

- Сетевой кабель питания\*
- Кабель HDMI
- Кабель USB
- Шея стойки
- Винт для шеи стойки (4 шт)
- Стойка-основание
- Пальцевой винт для крепления стойки (4 шт)
- Отвертка
- Инструкция по безопасности
- Краткое руководство

## ПРЕДУПРЕЖДЕНИЕ

\* Характеристики сетевого кабеля, прилагаемого для регионов с сетевым напряжением 120 В: 10А /125 В. Если напряжение вашей электросети превышает указанные значения, то должен использоваться сетевой кабель на 10 А /250 В.

Необходимо использовать кабель питания, соответствующий H05VVf, 3G, 0.75мм<sup>2</sup>.

## УСТАНОВКА

- ПРЕДУПРЕЖДЕНИЕ** ■ До установки монитора убедитесь в том, что стена, потолок или настольный кронштейн достаточно мощна для крепления данного крепежа и веса.

### < МОНТАЖ НА СТЕНЕ >

- ПРЕДУПРЕЖДЕНИЕ** ■ В случае монтажа монитора на стене, надо принять во внимание толщину монтажного держателя и докрутить винты М4 (4 шт) чтоб его длина ("L") внутри монитора не была больше 7 мм. Использование винта длиннее может привести к электрошоку или повреждению монитора вследствие столкновения винта с электрическими компонентами внутри корпуса монитора.

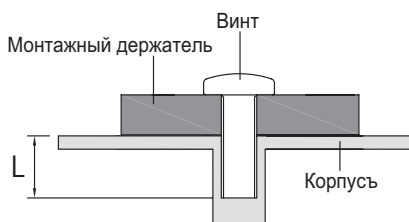

### < ОРИЕНТАЦИЯ ЭКРАНА >

Монитор предназначен для использования в Пейзажном.

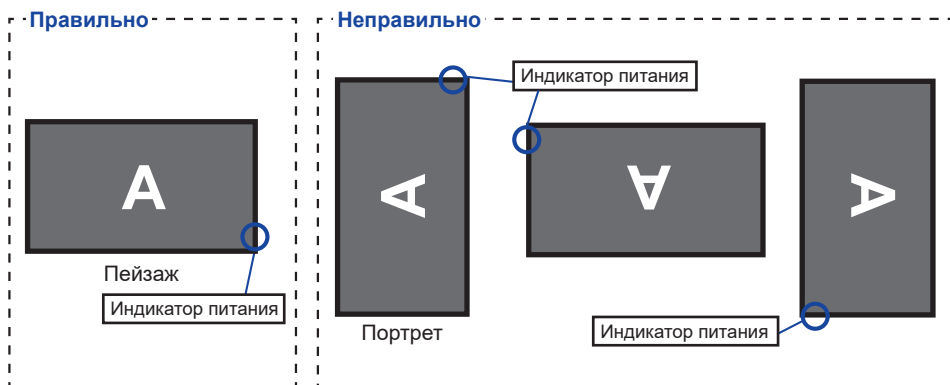



## УСТАНОВКА И СНЯТИЕ ПОДСТАВКИ

### ПРЕДУПРЕЖДЕНИЕ

- Разместите монитор на ровной поверхности. Падение монитора может привести к его повреждению или травме.
- Не применяйте грубую физическую силу. Это может привести к повреждению монитора.
- Перед снятием или установкой подставки отключите монитор во избежание поражения электротоком и повреждения монитора.

### <Установка>

- ① Постелите на стол мягкую ткань, чтобы не поцарапать монитор. Положите монитор на стол лицевой стороной вниз.
- ② Придержите монитор и нажмите шею стойки и закрепите ее с помощью прилагаемых винтов и отвертки.

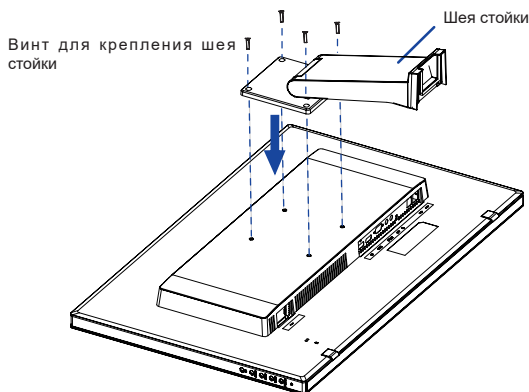

- ③ Для крепления основания стойки к шею стойки используйте винт, который находится в комплекте поставки.

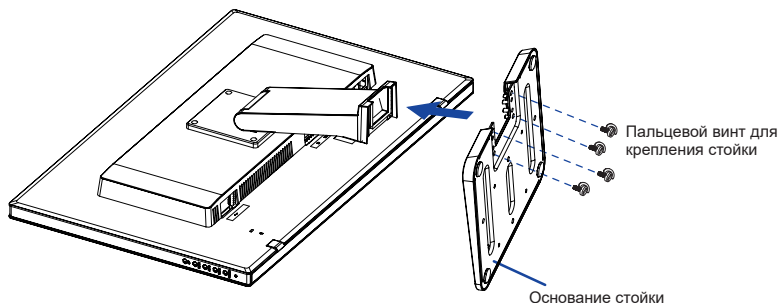

### <Remove>

- ① Постелите на стол мягкую ткань, чтобы не поцарапать монитор. Положите монитор на стол лицевой стороной вниз.
- ② Уберите винт, чтоб отсоединить основание стойки от стойки.
- ③ Уберите винты отверткой и снимите шею стойки.

## ОРГАНЫ УПРАВЛЕНИЯ И РАЗЪЕМЫ

<Вид спереди>

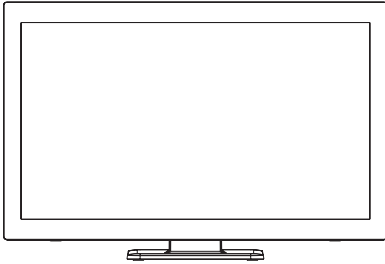

<Правая Сторона>

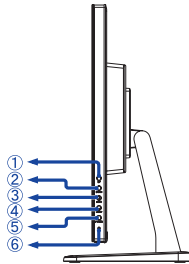

<Вид сзади>

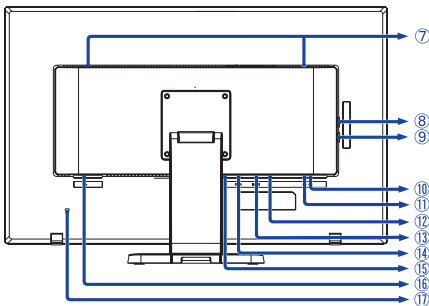

- ① Кнопка Вверх / Аудио Настройки / Редукция Синего Света (UP)
- ② Кнопка Вниз, Кнопка Покрутка вниз / ECO (DOWN)
- ③ Кнопка Автоматическая регулировка (AUTO)
- ④ Кнопка Меню (MENU)
- ⑤ Выключатель питания (POWER)
- ⑥ **ИНФО** ор питания

Голубой: Нормальный режим работы  
Оранжевый: Режим ожидания

- ⑦ Динамики
- ⑧ Разъем USB-DOWN (🔌 5V, 900mA)
- ⑨ Разъем USB-DOWN (🔌 5V, 900mA)
- ⑩ Разъем USB-DOWN (🔌 5V, 900mA)
- ⑪ Разъем USB-UP (🔌)
- ⑫ Разъем звукового линейного входа (🔊)
- ⑬ Разъем VGA (VGA)
- ⑭ Разъем HDMI (HDMI)
- ⑮ Разъем DisplayPort (DP)
- ⑯ Разъем источника питания пер. тока ( ~ : Переменный ток ) ( ~ )
- ⑰ **ИНФО** амка безопасности

В гнездо замка безопасности можно вставить защитный тросик, чтобы никто не мог унести монитор без вашего разрешения.

## ПОДКЛЮЧЕНИЕ МОНИТОРА

- 1 Убедитесь в том, что выключены и компьютер, и монитор.
- 2 Подключите компьютер к монитору с помощью сигнального кабеля.
- 3 С помощью аудиокабеля соедините звуковой линейный вход монитора с выходом звуковой аппаратуры, если хотите воспроизводить звук через динамики монитора.
- 4 Соедините монитор с компьютером при помощи кабеля USB.
- 5 Подключите шнур питания сначала к монитору, а затем к источнику питания.
- 6 Включите монитор и компьютер.

### ИНФО

- Пожалуйста, подтвердите, что распределительная система в здании будет обеспечивать наличие автоматического выключателя на 120/240 В, 20 А (максимум).
- Типы сигнальных кабелей, используемых для подключения компьютера к монитору, могут быть разными в зависимости от компьютера. Неправильное подключение может вызвать серьезное повреждение как монитора, так и компьютера. Прилагаемый к монитору кабель имеет стандартный разъем. Если потребуется кабель особого типа, то обратитесь к продавцу или в региональное представительство iiyama.
- Обязательно затяните винты на каждом конце сигнального кабеля.
- Подключаемое оборудование класса I Тип А должно быть подключено к защитному заземлению.
- Розетка должна быть установлена рядом с оборудованием и быть легкодоступной.

[Пример подключения]

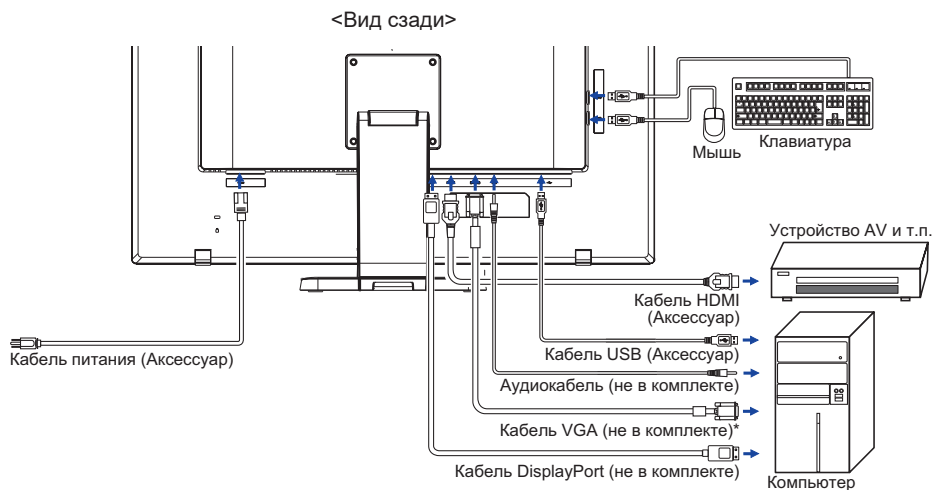

\* Кабель VGA не входит в комплект поставки монитора. Если вы используете низкокачественный VGA кабель, то это может привести к возникновению электро-магнитных помех. Пожалуйста, обратитесь в центр поддержки iiyama в вашей стране, если вы хотите подключить монитор через VGA вход.

## УСТАНОВКА КОМПЬЮТЕРА

### ■ Синхронизация сигнала

На стр. 29 раздела ПОДДЕРЖИВАЕМЫЕ РЕЖИМЫ СИНХРОНИЗАЦИИ вы найдете список значений синхронизации сигнала.

### ■ Сенсорный ввод

Пальцы, Емкостный стилус

**ИНФО** Если вы используете стилус, пожалуйста выбирайте емкостной стилус диаметром 8мм. Однако, мы не можем гарантировать , что все стилусы диаметром 8мм будут работать корректно.

■ Поддержка функции touch в операционных системах

Версия ОС (Windows)	Windows	
	Win 10	Win8
Количество касаний	multi-touch	
Примечание	Драйвер Windows inbox (Не нужен драйвер SiS)	

Версия ОС (Linux Distribution)	Android				Linux
	7.0	6.0	5.0 ~ 5.1	4.0 ~ 4.4	
Количество касаний	multi-touch				
Поддерживаемая версия ядра	4.4	3.18	3.0~3.14		3.0~4.4
Примечание	Драйвер поддерживает мультитач				

Версия ОС (Mac OS)	Mac OS			
	10.9 (Mavericks)	10.10 (Yosemite)	10.11 (El Capitan)	10.12 (Sierra) 10.13 (High Sierra)
Количество касаний	Single-touch			
Примечание	Идентично жестам Apple Trackpad: 2 пальца: увеличение/уменьшение, прокрутка 4-пальца: показать рабочий стол Наша сервисная служба предоставит вам драйвер и руководство по эксплуатации.	Идентично жестам Apple Trackpad: 2 пальца: увеличение/уменьшение, прокрутка 4-пальца: показать рабочий стол Наша сервисная служба предоставит вам драйвер и руководство по эксплуатации.	Идентично жестам Apple Trackpad: 2 пальца: увеличение/уменьшение, прокрутка 4-пальца: показать рабочий стол Наша сервисная служба предоставит вам драйвер и руководство по эксплуатации.	Наша сервисная служба предоставит вам драйвер и руководство по эксплуатации.

## ■ Настройки сенсорного ввода в режиме двойного экрана

- ① Сначала подключите основной монитор к компьютеру.  
Настройте: Панель управления > Оборудование и звук > Параметры планшетного ПК > Экран > Настройка.

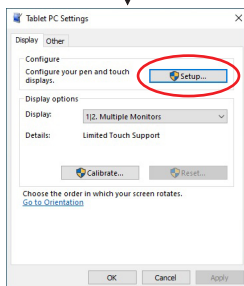
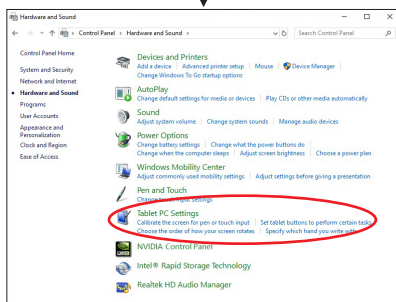
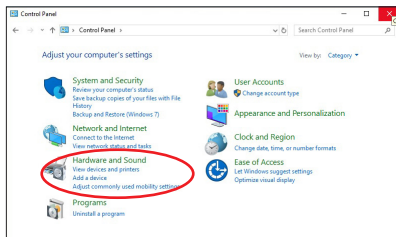

Следующее сообщение появится на экране. Пожалуйста, следуйте инструкциям.

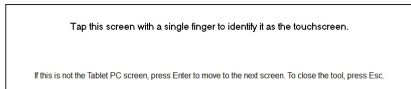

- ② После настройки первого монитора, подключите второй монитор и выполните настройку как и для первого монитора.

**ИНФО** Мониторы работают в режиме двойного экрана и сенсорное управление не может быть использовано на двух мониторах одновременно. Вы можете использовать сенсорное управление только на одном из мониторов.

## НАСТРОЙКА УГЛА ОБЗОРА

- Для оптимального восприятия изображения рекомендуется посмотреть на весь экран монитора.
- Придерживайте стойку таким образом, чтобы монитор не упал при изменении угла наклона.
- Вы можете изменить угол наклона монитора до  $73^\circ$  назад и  $3^\circ$  вперед.

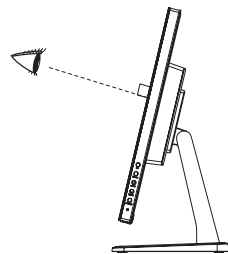

### ПРИМЕЧАНИЕ

- Не прикасайтесь к ЖК-экрану при изменении угла наклона. Это может вызвать его повреждение.
- При изменении угла монитора не прижимайте пальцы или руки к подвижной части подставки.

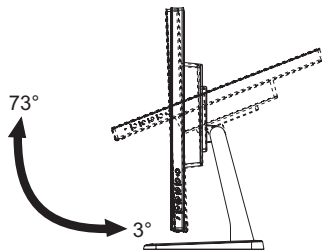

# РАБОТА С МОНИТОРОМ

Значения параметров для получения наилучшего изображения ЖК-монитора компании iiyama были установлены на заводе; они указаны на стр. 29 в разделе ПОДДЕРЖИВАЕМЫЕ РЕЖИМЫ СИНХРОНИЗАЦИИ. Вы также можете откорректировать изображение, следуя указанным ниже процедурам. Для получения подробной информации относительно настроек см. раздел НАСТРОЙКИ ЭКРАНА на стр. 22.

- ① **Нажмите кнопку MENU, чтобы на дисплее появилось Экранное меню (ЭМ). Здесь есть несколько дополнительных страниц, которые перелистываются с помощью кнопок UP / DOWN .**

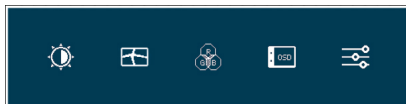

- ② **Выберите страницу меню, которая содержит интересующую вас пиктограмму настройки. Нажмите кнопку MENU. Затем с помощью кнопок UP / DOWN выделите требуемую пиктограмму настройки.**
- ③ **Заново нажмите кнопку MENU. Используйте кнопки UP / DOWN для выполнения соответствующих настроек и установок.**
- ④ **Нажмите кнопку AUTO для выхода с меню и все введены вами настройки будут автоматически записаны.**

Например, для подстройки вертикального положения экрана выберите в меню Настройки изображ. и нажмите кнопку MENU. Затем выберите Верт. Положение с помощью кнопок UP / DOWN.

Страница настройки появляется после того, как вы нажмете на кнопку MENU. Для изменения установок вертикального положения используйте кнопки UP / DOWN. При настройке должно изменяться вертикальное положение всего экрана.



Нажатие кнопки AUTO вконец работы запишет все введены вами изменения.

## ПРИМЕЧАНИЕ

- После окончания работы с настройками Экранного меню оно само закроется через некоторое время (длительность определяется функцией Таймер выключения ЭМ). Для немедленного выхода из ЭМ используйте кнопку AUTO.
- При исчезновении Экранного меню любые изменения автоматически сохраняются в памяти. Во время работы с меню следует избегать отключения питания.
- Параметры Гор. / Верт. Положение, Частота Пикселя и Фаза сохраняются для каждого отдельного значения частоты синхронизации. За этими исключениями, все остальные настройки имеют только одно значение, которое относится ко всем частотам синхронизации.



## СОДЕРЖАНИЕ МЕНЮ НАСТРОЕК



### Настройка изображения Picture Adjust



Элемент регулировки	Проблема / Параметр		Какую кнопку нажимать
Контрастность *1 Contrast	Слишком бледное Слишком интенсивное		UP DOWN
Яркость *1,2 Brightness	Слишком темное Слишком яркое		UP DOWN
i-Style Color *1,2,3 i-Style Color	Выкл. Off	Индикатор питания выключен.	
	Стандарт Standard	Для обычного окружения windows или настроек по умолчанию.	
	Текст Text	Для редактирования и чтения текста в условиях обработки текста.	
	Интернет Internet	Для работы с интернетом.	
	Игра Game	Для игрового окружения.	
	Кино Movie	Для просмотра фильмов и видеозаписей.	
Adv.Contrast *1 Adv.Contrast	Спорт Sports	Для спортивного окружения.	
	Вкл. On	Увеличенная контрастность	
Эконом *1 Eco	Выкл. Off	Обычная	
	Mode1 Mode1	Фон или подсветка минимализован.	
	Mode2 Mode2	Фон или подсветка на уровне ниже режима 1.	
	Mode3 Mode3	Фон или подсветка на уровне ниже режима 2.	

#### ПРИМЕЧАНИЕ

Adv.Contrast настраивает яркость и повышает контрастность в зависимости от образа или движения на дисплее.

Контрастность, Яркость, i-Style Color, Эконом, Гамма и Цв. Темп. (Color Temp.) не могут быть настраиваны когда Adv.Contrast включен.

#### Direct

Вы можете пропустить страницы Меню и сразу отобразить экран настроек параметров, используя следующие операции с кнопками.

- Эконом : Нажмите кнопку DOWN, когда меню не отображается.



## Настройка изображения Picture Adjust



Элемент регулировки	Проблема / Параметр	Какую кнопку нажимать
Over Drive <sup>*4</sup> Overdrive	Выкл. <b>Off</b> / -2 / -1 / 0 / +1 / +2 Это повысит уровень градации серого ЖК-панели. Высший уровень приведет к включению быстрейшего времени отклика.	 UP DOWN
Технология X-Res X-Res Technology	Выкл <b>Off</b>	Обычно
	Легко <b>Soft</b>	Улучшить качество краев изображения.
	Средне <b>Middle</b>	Качество краев изображения лучше чем Легко.
	Сильно <b>Hard</b>	Качество краев изображения лучше чем Средне.

<sup>\*1</sup> Доступность каждого предмета зависит от того, какой предмет активирован. См. Стр. 21  
Матрица корреляции функций для более подробной информации.

<sup>\*2</sup> Регулируйте Яркость, когда работаете за монитором в темной комнате и экран кажется вам слишком ярким.

<sup>\*3</sup> Если включен режим Ред. Синего Света, регулировка i-Style Color невозможна.

<sup>\*4</sup> Включение функции Over Drive может привести к некоторому уровню задержки картины.



## Настройки изображ. Image Settings

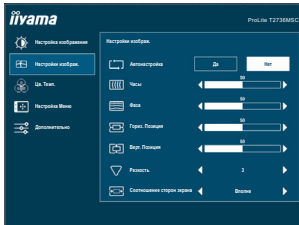

Элемент регулировки	Проблема / Параметр	Какую кнопку нажимать
Автонастройка *1,2 Auto Adjust <b>Direct</b>	Да <b>Yes</b>	Автоматическая регулировка параметров Гориз. / Верт. Позиция, Часы и Фаза.
	Нет <b>No</b>	Возврат в Меню.
Часы *2,3 Pixel Clock	<input type="checkbox"/> Слишком малая <input type="checkbox"/> Слишком большая	UP DOWN
Фаза *2,3 Phase	Устранение мерцания текста или линий.	UP DOWN
Гориз. Позиция *2 Horizontal Position	<input type="checkbox"/> Сильно влево <input type="checkbox"/> Сильно вправо	UP DOWN
Верт. Позиция *2 Vertical Position	<input type="checkbox"/> Слишком низко <input type="checkbox"/> Слишком высоко	UP DOWN
Резкость Sharp and Soft	1 2 3 4 5 6 Качество изображения можно изменять в интервале от 1 до 6 (от резкого до размытого). Нажимайте кнопку +, чтобы изменять резкость изображения в порядке возрастания номеров. Нажимайте кнопку -, чтобы изменять резкость изображения в порядке уменьшения номеров.	UP DOWN
Соотношение сторон экрана *4 Aspect Ratio	Вполне <b>Full</b>	Полноэкранный режим
	Аспект <b>Aspect</b>	Расширение формата образа

\*1 Для достижения наилучших результатов используйте функцию "Автонастройка" в сочетании с шаблоном настройки. См. раздел "НАСТРОЙКИ ЭКРАНА" на стр. 22.

\*2 Только аналоговый вход

\*3 Смотрите стр. 22 – Настройки Экрана.

\*4 Позволяет выводить изображение в форматах 4:3, 5:4 или 16:10, если исходное изображение имеет формат 4:3, 5:4 или 16:10.

### Direct

Вы можете пропустить страницы Меню и сразу отобразить экран настроек параметров, используя следующие операции с кнопками.

- Автонастройка: Нажмите и придержите в течении 2-3 секунд кнопку AUTO если Меню не отображается на экране.



## Цв. Темп. \*1 Color Settings



Элемент регулировки	Проблема / Параметр		Какую кнопку нажимать
Gamma *2 Gamma	Gamma1	Gamma1	Обычно
	Gamma2	Gamma2	Теиный
	Gamma3	Gamma3	Высокая контрастность
6-осевое *2 6-Axis	ОТТЕНОК Hue	Красный	Слишком слабый  UP Слишком сильный  DOWN
		Желтый	
		Зеленый	
		Голубой	
		Синий	
		Пурпурный	
Насыщенность Saturation	Слишком слабый  UP Слишком сильный  DOWN	Красный	
		Желтый	
		Зеленый	
		Голубой	
		Синий	
		Пурпурный	
Цв. Темп. *2 Color Temp.	Пользов. User	Пользоват. R	Слишком слабый  UP Слишком сильный  DOWN
		Пользоват. G	
		Пользоват. B	
	sRGB sRGB	Режим sRGB	
	Теплая Warm	Теплый цвет	
Обычный Normal	Обычный цвет		
Холодная Cool	Холодный цвет		

### ПРИМЕЧАНИЕ

- sRGB это международный стандарт который определяет и объединяет появление цветовых разнообразностей в оборудовании.
- Невозможно отрегулировать Контрастность, Яркость, i-Style Color, Adv. Contrast, Зконом, Цв. Темп. и Ред. Синего Света в режиме sRGB так как все эти настройки недоступны.

\*1 Если включен режим Ред. Синего Света, регулировка Цв. Темп. (Color Settings) невозможны.

\*2 Доступность каждого предмета зависит от того, какой предмет активирован. См. Стр. 21 Матрица корреляции функций для более подробной информации.



## Настройка Меню OSD

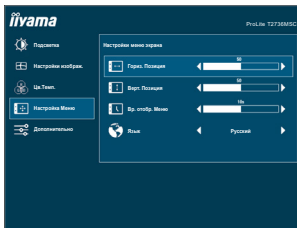

Элемент регулировки	Проблема / Параметр	Какую кнопку нажимать		
Гориз. Позиция OSD Horizontal Position	Экранное меню сдвинуто далеко влево Экранное меню сдвинуто далеко вправо	UP DOWN		
Верт. Позиция OSD Vertical Position	Экранное меню сдвинуто далеко вниз Экранное меню сдвинуто далеко вверх	UP DOWN		
Вр. Отобр. Меню OSD Time	Длительность отображения меню на экране можно задать в интервале от 5 до 60 секунд.	UP DOWN		
Язык Language	English	Английский	日本語	Японский
	Deutsch	Немецкий	Nederlands	Голландский
	Español	Испанский	Polski	Заполированность
	Français	Французский	Português	португальский
	Italiano	Итальянский	Русский	Русско



## Дополнительно Extra

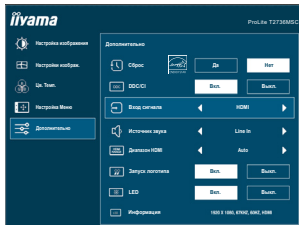

Элемент регулировки	Проблема / Параметр	Какую кнопку нажимать
Сброс Reset	Да <b>Yes</b>	Восстанавливаются стандартные заводские настройки.
	Нет <b>No</b>	Возврат в Меню.
DDC/CI DDC/CI	Вкл. <b>On</b>	Вкл. функцию DDC/CI.
	Выкл. <b>Off</b>	Выкл. функцию DDC/CI.
Вход сигнала Signal Select <b>Direct</b>	Auto <b>Auto</b>	Автоматический выбор входа сигнала.
	VGA <b>VGA</b>	Выбрать Аналоговый (D-SUB) вход.
	HDMI <b>HDMI</b>	Выбрать Цифровой (HDMI) вход.
	DP <b>DP</b>	Выбрать Цифровой (DisplayPort) вход.
Источник звука * Audio Source	HDMI <b>HDMI</b>	Выбор входа HDMI.
	DP <b>DP</b>	Выбор входа DisplayPort.
	Line In <b>LINE IN</b>	Выбор входа LINE IN.
Диапазон HDMI HDMI Range	Full Range <b>Full Range</b>	Полный цветовой охват видеосигнала.
	Limited Range <b>Limited Range</b>	Ограниченный цветовой охват видеосигнала.
	Auto <b>Auto</b>	Автоматический выбор диапазон HDMI.

### ПРИМЕЧАНИЕ

Auto будет выбрано автоматически если только один источник доступен. Если есть больше одного свободного сигнала а вы выберете один из них опция Auto не будет доступна. Если несколько входов сигнала подключено, после выключения и обратного включения монитор может не опознать тот который был использован как последний. Это доступно только когда Вы выбрали определенный вид сигнала.

\* Пригодно только для входа HDMI/DisplayPort.

### Direct

Вы можете пропустить страницы Меню и сразу отобразить экран настроек параметров, используя следующие операции с кнопками.

- Вход сигнала: Нажмите кнопку AUTO если Меню не отображается на мониторе, увидите другое меню.





## Дополнительно Extra

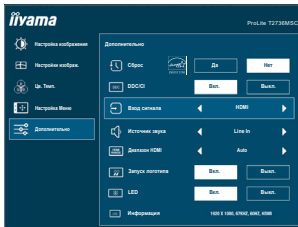



Элемент регулировки	Проблема / Параметр	Какую кнопку нажимать
Запуск логотипа Opening Logo	Вкл. On	Логотип iivama отображается когда монитор включен.
	Выкл. Off	Логотип iivama не отображается когда монитор включен.
LED LED	Вкл. On	Индикатор питания включен.
	Выкл. Off	Индикатор питания выключен.
<b>ПРИМЕЧАНИЕ</b> Если Вас раздражает свечение индикатора питания, Вы можете его выключить.		
Информация Information	Показ сведений о входном сигнале, который в настоящее время выдается с видеокарты компьютера. <b>ПРИМЕЧАНИЕ</b> Дополнительные сведения об изменении разрешения и частоты обновления см. в руководстве пользователя видеокарты.	

## Direct

Вы можете пропустить страницы Меню и сразу отобразить шкалу настройки или экран настроек параметров, используя следующие операции с кнопками.

- Громкость: Нажмите кнопку UP, когда меню не отображается.

Элемент регулировки	Проблема / Параметр	Какую кнопку нажимать
Громкость Volume	Слишком тихо	 UP
	Слишком громко	 DOWN

- Ред. Синего Света \* : Нажмите и придержите кнопку DOWN 1-2 секунды когда меню не высветляется.

Выкл. Off : Обычно

Mode1 : Синий свет уменьшается.

Mode2 : Синий свет слабее чем в Mode1.

Mode3 : Синий свет слабее чем в Mode2.

\* Ред. Синего Света не может быть включена, если i-Style Colour, Adv.Contrast, Эконом или sRGB в Цв. Темп. (Color Temp.) включен.

- Режим Блокировки:

### <OSD>

Придержите кнопку MENU и кнопку, которая включает монитор когда монитор выключен – на мониторе включится/выключится блокировка OSD.

### <Power/OSD>

Нажатие и прижатие кнопки MENU в течении 10 секунд когда Меню не отображается на экране включит/выключит блокировку OSD.

## ■ Матрица корреляции функций

Предмет для выбора Предмет активирован	Настройка изображения					Цв. Темп.		
	Контрастность	Яркость	i-Style Color	Adv. Contrast	Эконом	Гамма	6-осевое	Цв. Темп.
i-Style Color	–	–	/	–	–	–	✓	–
Adv. Contrast	–	–	–	/	–	–	–	–
Эконом	✓	–	–	–	/	✓	✓	✓

✓ : Доступный

– : Недоступный



## НАСТРОЙКИ ЭКРАНА

Настройте изображение в соответствии с процедурами, описанными ниже, если используется аналоговый входной сигнал.

- Настройки экрана, описанные в руководстве, предназначены для установки изображения и уменьшения мерцания или размытости при работе с компьютером.
- Монитор предназначен для работы с разрешением 1920 x 1080, причем при работе с меньшим разрешением может наблюдаться ухудшение характеристик изображения вследствие того, что при этом картинка автоматически растягивается на весь экран. Работа с монитором рекомендуется при разрешении 1920 x 1080.
- Отображаемый текст или линии могут быть искажены или иметь неоднородности по толщине, появляющиеся при увеличении экранного изображения.
- Настройку положения изображения или частоты рекомендуется проводить с помощью стандартных средств управления монитором, а не путем использования компьютерных программ или утилит.
- Настройки рекомендуется производить после прогрева дисплея, по меньшей мере, в течение 30 минут.
- После выполнения автонастройки (Auto Adjust), в зависимости от разрешения и синхронизации сигнала, может потребоваться проведение дополнительной корректировки.
- Автонастройка может работать некорректно при отображении картинки, отличающейся от Test.bmp (шаблон настройки экрана). В этом случае требуется ручная настройка.

Существует два способа настройки экранного изображения. Первым способом является автоматическая регулировка H/V-POSITION, H-SIZE и FINE. Другой способ заключается в ручном проведении настроек.

Когда монитор подключается к новому компьютеру произведите автонастройку, иначе произойдет изменение разрешения. Если после выполнения автонастройки изображение на экране мерцает или размыто, или картинка не умещается на дисплее, то потребуется проведение ручной настройки. Обе настройки должны быть проведены с использованием шаблонов настройки (Test.bmp), которые можно найти на сайте (<https://iiyama.com>).

В этом руководстве описана настройка монитора для работы с операционными системами Windows® OS.

- ① Выберите оптимальное разрешение для изображения.
- ② Установите Test.bmp (шаблон настройки экрана) в качестве обоев рабочего стола.

### ПРИМЕЧАНИЕ

- Если вы не знаете, как сменить обои рабочего стола, обратитесь к соответствующей документации по операционной системе.
- Установите положение изображения на дисплее в центре рабочего стола, с помощью диалогового меню установки обоев.

[Шаблон Настройки]

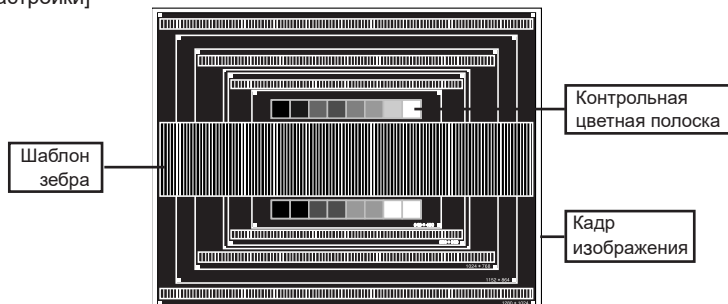

- ③ Нажмите и придержите в течении 3-4 секунд кнопку AUTO если Меню не отображается на экране. (Автонастройка).
- ④ Если картинка мерцает, размыта или не умещается на экране, скорректируйте изображение вручную, применяя описанную ниже процедуру.
- ⑤ Подстройте положение по вертикали (V-POSITION) таким образом, чтобы верх и низ картинки умещались на экране.

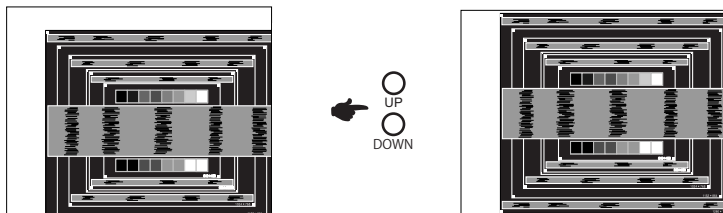

- ⑥ 1) Подстройте положение по горизонтали (H-POSITION) таким образом, чтобы левая сторона картинки сместилась к левому краю экрана.

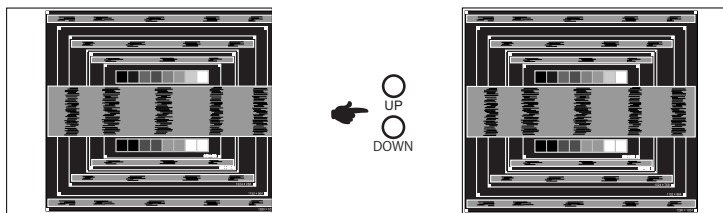

- 2) Растяните правый край картинки до правого края экрана с помощью настройки размера по горизонтали (H-SIZE).

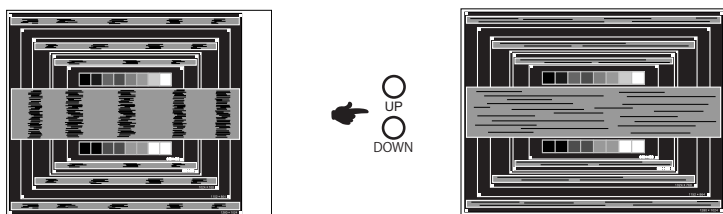

#### ПРИМЕЧАНИЕ

- Когда левая сторона рамки картинки уходит за левый край дисплея при настройке размера по горизонтали (H-SIZE), повторите шаги 1) и 2).
- Другим способом проведения корректировки синхронизации является корректировка вертикальных волнистых линий на шаблоне "зебра".
- Картинка может мерцать при проведении настройки размера по горизонтали (H-SIZE), горизонтального положения (H-POSITION) и вертикального положения (V-POSITION).
- Если после проведения настройки размера по горизонтали (H-SIZE) кадр изображения больше или меньше, чем область отображения дисплея, повторите шаги, начиная с ③.

- ⑦ Для корректировки горизонтальной волнистости, мерцания или размытости на шаблоне “зебра”, используйте точную настройку (FINE).

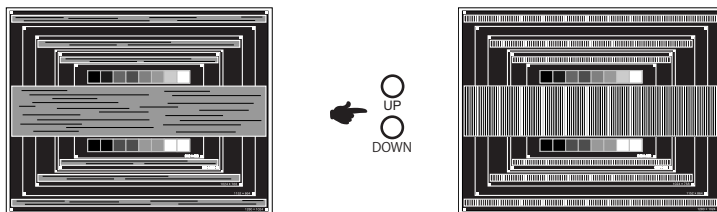

#### ПРИМЕЧАНИЕ

- Если на части экрана остается сильное мерцание или видны искажения, повторите настройки шага ⑥ и ⑦ для корректировки размера по горизонтали (H-SIZE).
  - Скорректируйте горизонтальное положение (H-POSITION) после проведения точной настройки, если горизонтальное положение уходит за пределы области регулировки.
- ⑧ По окончании настройки размера и точной настройки скорректируйте яркость (BRIGHTNESS) и цветовую настройку (COLOR) для получения приемлемой картинки. Теперь можно сменить обои рабочего стола на те, что у вас были установлены ранее.

## ФУНКЦИЯ ОЖИДАНИЯ

При исчезновении поступающих от компьютера видеосигнал разверток, монитор автоматически снижает расход энергии, необходимой для его функционирования.

Режим Функция ожидания описан ниже. Необходимые настройки, включая установки таймера, должны производиться на компьютере. Информацию по конфигурированию этих настроек можно почерпнуть из руководства к вашей операционной системе.

### ■ Режим ожидания

При исчезновении поступающих от компьютера видеосигнал разверток, монитор входит в режим ожидания, при котором потребление электроэнергии уменьшается до уровня менее 1,5Вт\*. Экран темнеет, индикатор подачи питания начинает светиться оранжевым цветом. Возврат из режима ожидания происходит через несколько секунд после нажатия любой клавиши на клавиатуре или движения мышью.

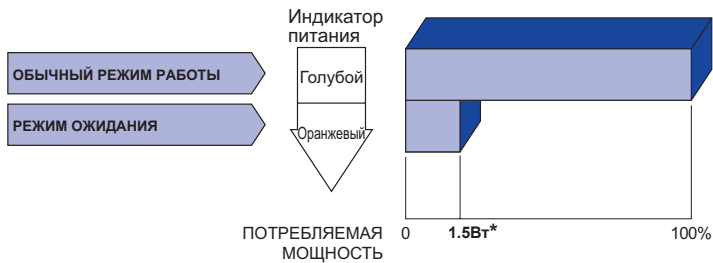

\* Когда устройства USB не подключены.

# УСТРАНЕНИЕ НЕИСПРАВНОСТЕЙ

Если монитор работает неправильно, просьба соблюдать следующую последовательность операций для возможного решения задачи.

1. Выполните регулировки, описанные в разделе РАБОТА С МОНИТОРОМ, в зависимости от вашей проблемы. Если изображение не появилось, см. п. 2.
2. Обратитесь к нижеприведенной таблице, если вы не можете найти подходящий пункт настройки в разделе РАБОТА С МОНИТОРОМ или если проблему не удается устранить.
3. Если вы столкнулись с проблемой, которая не описана ниже, или не можете устранить ее причину, выключите монитор и обратитесь за помощью к вашему дилеру или в сервисный центр iiyama.

## Проблема

## Проверьте

- ① Изображение не появляется

(Индикатор питания не загорелся.)

(Индикатор питания голубой.)

(Индикатор питания оранжевый.)

- Питающий кабель плотно вставлен в гнездо.
  - Выключатель включен (ON).
  - Напряжение доходит до гнезда переменного тока. Проверьте на другом оборудовании.
  - Если активен хранитель экрана в виде пустого экрана, коснитесь клавиатуры или мыши.
  - Увеличьте значения параметра Contrast (Контраст) и/или Brightness (Яркость).
  - Компьютер включен.
  - Сигнальный кабель подсоединен надлежащим образом.
  - Синхронизация сигналов компьютера соответствует техническим характеристикам дисплея.
  - Если монитор находится в режим ожидания, коснитесь клавиатуры или мыши.
  - Компьютер включен.
  - Сигнальный кабель подсоединен надлежащим образом.
  - Синхронизация сигналов компьютера соответствует техническим характеристикам дисплея.
- ② Изображение не синхронизировано.
- Сигнальный кабель подключен правильно.
  - Синхронизация сигнала компьютера соответствует техническим характеристикам монитора.
- ③ Изображение не в центре экрана
- Синхронизация сигнала компьютера соответствует техническим характеристикам монитора.
- ④ Изображение слишком яркое или слишком темное.
- Уровень выходного видеосигнала компьютера соответствует техническим характеристикам монитора.
- ⑤ Изображение дрожит.
- Напряжение питания соответствует тех. характеристикам монитора.
  - Синхронизация компьютера соответствует техническим характеристикам монитора.
- ⑥ Нет звука.
- Звуковое оборудование (компьютер и пр.) включено.
  - Аудиокабель подсоединен надлежащим образом.
  - Параметр Volume (Громкость) прибавлен.
  - Уровень выходного аудиосигнала звукового оборудования соответствует техническим характеристикам монитора.

## Проблема

- ⑦ Звук слишком громкий или слишком тихий.
- ⑧ Слышен странный звук.
- ⑨ Сенсорный экран не отвечает.
- ⑩ Положение прикосновения не вызывает отклонение.

## Проверьте

- Уровень выходного аудиосигнала звукового оборудования соответствует техническим характеристикам монитора.
- Аудиокабель подсоединен надлежащим образом.
- Кабель USB плотно вставлен в гнездо.
- Не установлен программный драйвер сенсорного экрана.
- Функция калибровки настроена надлежащим образом.

## ИНФОРМАЦИЯ ОБ УТИЛИЗАЦИИ

Для наилучшей защиты окружающей среды не выбрасывайте ваш монитор.

Посетите наш вебсайт <https://iiyama.com> для получения указаний об утилизации монитора.

# ПРИЛОЖЕНИЕ

Допускаются изменения дизайна и характеристик.

## СПЕЦИФИКАЦИИ: ProLite T2736MSC

		T2736MSC-B1 A	T2736MSC-B1 B
Сенсорный экран	Технология	Прогнозируемая емкостная технология Сенсорной 10 пунктов	
	Обработка поверхности Пропускание света	85%	
	Твердость	7H	
	Толщина	2,2мм	
	Система связи	USB	
	Время отклика	10 мс	
Категория раазмера		27"	
ЖК-панели	Панель технология	AMVA	
	Размер	Диагональ: 68,6см (27")	
	Размер пикселя	0,311 мм (Ш) × 0,311 мм (В)	
	Яркость	300cd/m <sup>2</sup> (типичная, без сенсорной панели), 255cd/m <sup>2</sup> (типичная, с сенсорной панелью)	
		255cd/m <sup>2</sup> (По умолчанию / Энергосбережение)	175cd/m <sup>2</sup> (По умолчанию / Энергосбережение)
	Контрастность	3000 : 1 (типичная)	
	Угол обзора	По горизонтали: 178 °; по вертикали: 178 ° (типичная)	
Время отклика	4 мс(OD), 12 мс (типичная серый к серому)		
Кол-во отображаемых цветов		Примерно 16,7 млн.	
Частоты синхронизации		Гориз: 30,0-80,0 кГц, Верт: 56-75 Гц	
Нативное разрешение		1920 × 1080, 2,1 Мегапикселей	
Максимальное разрешение		VGA: 1920 × 1080 60 Гц HDMI: 1920 × 1080 60 Гц DisplayPort: 1920 × 1080 60 Гц	
Входной разъем		VGA, HDMI, DisplayPort	
Синхросигналы		Выдел. синхросигнал: TTL, Positive or Negative	
Видеосигналы		Аналоговый: 0,7Vp-p (стандартный), 75Ω, Positive Цифровой: HDMI, DisplayPort	
Стандарт USB		USB3,0 (DC5V, 900mA)	
Количество портов USB Форма порта		1 Upstream: Серия B 4 Downstream: Серия A	
Входной аудиосигнал		ø 3,5 мм mini jack (стерео)	
Аудиосигнал		0,5Vrms maximum	
Динамики		2 Вт × 2 (стереодинамики)	
Максим. размеры экрана		597,60 мм W × 336,15 мм H / 23,5" W × 13,2" H	
Электропитание		100-240 В, 50/60 Гц , 1,5А	
Потребление энергии*		28,1 Вт станд., Режим ожидания: 1,5Вт макс, Режим выключенный: 0,3 Вт макс	
Габариты, масса		659,5 × 444,0 × 220,5 мм / 26,0 × 17,5 × 8,7" (W×H×D) 7,4кг / 16,3lbs (Не включая блока питания)	
Угол наклона		Вверх: 73 ° Вниз: 3 °	

Условия окружающей среды	При работе:	Темп.:	от 5 до 35°C
		Влажность:	от 20 до 80% (без конденсата)
Сертификация	При хранении:	Темп.:	от -20 до 60°C
		Влажность:	от 10 до 90% (без конденсата)
		CE, UKCA, TÜV-Bauart, EAC	

**ПРИМЕЧАНИЕ** \* Когда устройства USB не подключены.

## РАЗМЕРЫ

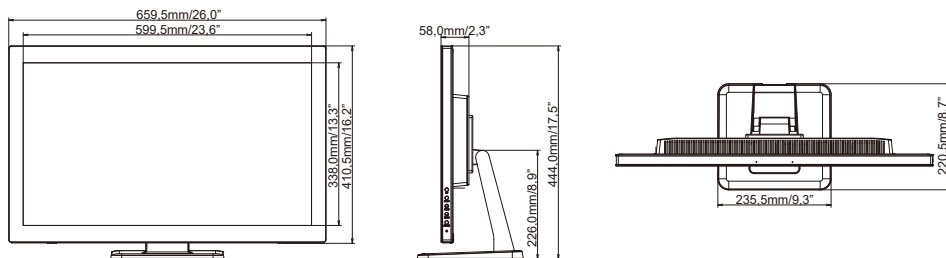

## ПОДДЕРЖ. РЕЖИМЫ СИНХРОНИЗАЦИИ

Видео режим	Горизонтальная частота	Вертикальная частота	Частота синхронизации
640 × 480	31,469kHz	59,940Hz	25,175MHz
	37,500kHz	75,000Hz	31,500MHz
800 × 600	35,156kHz	56,250Hz	36,000MHz
	37,879kHz	60,317Hz	40,000MHz
	46,875kHz	75,000Hz	49,500MHz
1024 × 768	48,363kHz	60,004Hz	65,000MHz
	56,476kHz	70,069Hz	75,000MHz
	60,023kHz	75,029Hz	78,750MHz
1280 × 1024	63,981kHz	60,020Hz	108,000MHz
	79,976kHz	75,025Hz	135,000MHz
1440 × 900	55,935kHz	59,887Hz	106,500MHz
1680 × 1050	65,290kHz	60,000Hz	146,250MHz
1920 × 1080	66,590kHz	59,930Hz	138,500MHz