

# MANUALE UTENTE

# **G-MASTER**

## **LCD Monitor**

***G-MASTER GB2870UHSU***

Grazie per aver scelto un prodotto iiyama. Vi raccomandiamo di dedicare alcuni minuti alla lettura di questo manuale prima di installare ed accendere questo prodotto. Mantenete questo manuale in un posto sicuro per futuri utilizzi.

ITALIANO

## MARCHIO CE DICHIARAZIONE DI CONFORMITA'

Questo monitor LCD è conforme ai requisiti della CE/UE Direttiva 2014/30/UE "Direttiva EMC", 2014/35/UE "Direttiva Bassa Tensione", 2009/125/CE, "Direttiva ErP" e 2011/65/UE "Direttiva RoHS". Il elettro-sensibilità magnetica è stato scelto ad un livello che consente il funzionamento in aree residenziali, commerciali e industriali locali e piccole imprese, sia all'interno che all'esterno degli edifici. Ogni luogo di funzionamento è caratterizzato dal locale sistema di alimentazione pubblico a bassa tenzione.

IYAMA CORPORATION: Wijkerveerstraat 8, 2131 HA Hoofddorp, The Netherlands

Modello Numero. : PL2870UH



Raccomandiamo di riciclare i prodotti usati. Contattate il vostro rivenditore o un centro assistenza iiyama. Le informazioni relative sono disponibili via internet all'indirizzo: <http://www.iiyama.com>. Potete accedere direttamente alla web page di diverse nazioni.

- Ci riserviamo il diritto di modificare le specifiche senza preavviso.
- Tutti i marchi registrati presenti in questo manuale sono di proprietà dei loro rispettivi titolari.
- Numero di registrazione EPREL G-MASTER GB2870UHSU-B1 : 1059398

# INDICE

PER LA VOSTRA SICUREZZA.....	1
PRECAUZIONI DI SICUREZZA.....	1
NOTE SPECIALI SUL MONITOR LCD.....	3
SERVIZIO CLIENTI.....	3
PULIZIA.....	3
PRIMA DI UTILIZZARE IL MONITOR.....	4
CARATTERISTICHE.....	4
CONTROLLARE IL CONTENUTO DELL'IMBALLO.....	4
INSTALLAZIONE.....	5
MONTAGGIO E SMONTAGGIO BASE.....	7
CONTROLLO E CONNESSIONI.....	8
COLLEGARE IL VOSTRO MONITOR.....	9
SETTAGGI COMPUTER.....	10
REGOLAZIONE DELL'ALTEZZA E DELL'ANGOLO DI VISUALIZZAZIONE.....	10
UTILIZZO DEL MONITOR.....	11
REGOLAZIONE CONTENUTI MENU.....	12
FUNZIONE STANDBY.....	24
RISOLUZIONE DEI PROBLEMI.....	25
INFORMAZIONI SUL RICICLAGGIO.....	26
APPENDICE.....	27
SPECIFICHE.....	27
DIMENSIONI.....	28
FREQUENZE CONFORMI.....	29

# PER LA VOSTRA SICUREZZA

## PRECAUZIONI DI SICUREZZA

### ATTENZIONE

#### **INTERROMPETE L'UTILIZZO DEL MONITOR AL VERIFICARSI DI PROBLEMATICHE**

Se notate qualcosa di anormale come ad esempio fumo o rumori anomali, staccate il monitor e contattate immediatamente un rivenditore iiyama o un centro assistenza. Ulteriori utilizzi potrebbero essere pericolosi e causa di incendio o scosse elettriche.

#### **NON RIMUOVERE MAI L'INVOLUCRO**

Circuiti ad alto voltaggio sono all'interno del monitor. Rimuovere l'involucro potrebbe esporvi a pericoli.

#### **NON INSERITE ALCUN OGGETTO ALL'INTERNO DEL MONITOR**

Non inserite alcun oggetto e nessun liquido all'interno del monitor. staccate il monitor e contattate immediatamente un rivenditore iiyama o un centro assistenza. Ulteriori utilizzi potrebbero essere pericolosi e causa di incendio o scosse elettriche.

#### **INSTALLATE IL MONITOR SU UNA SUPERFICIE PIATTA E STABILE**

In caso di caduta accidentale il monitor potrebbe causare dei danni.

#### **NON UTILIZZATE IL MONITOR IN PRESENZA DI LIQUIDI**

Non utilizzare il monitor in presenza di liquidi che potrebbero causare incendi o scosse elettriche.

#### **UTILIZZATE IL MONITOR CON LA SUA SPECIFICA FONTE DI ALIMENTAZIONE**

Assicuratevi di utilizzare il monitor con il suo specifico alimentatore. L'uso di un voltaggio incorretto causerà malfunzionamenti e potrebbe causare incendi o scosse elettriche.

#### **PROTEGGETE I CAVI**

Non tirate o storcete alcun cavo collegato al monitor. Non posizionate il monitor e alcun peso sui cavi. I cavi se danneggiati potrebbero causare incendi o scosse elettriche.

#### **CONDIZIONI METEOROLOGICHE AVVERSE**

E' consigliabile non utilizzare il monitor durante forti temporali. Continui sbalzi di alimentazione potrebbero causare malfunzionamenti. E' inoltre consigliato di non toccare la presa elettrica durante tali circostanze.

## PRECAUZIONI

### INSTALLAZIONE

Non installare il monitor in ambienti con forti sbalzi di temperatura oppure in presenza di forte umidità, polvere o fumo. Questo potrebbe causare danni. Evitate di esporre il monitor ai raggi diretti del sole.

### NON POSIZIONARE IL MONITOR IN POSIZIONI AZZARDATE

Il monitor potrebbe cadere se non correttamente posizionato. Assicuratevi di non posizionare alcun oggetto pesante sul monitor e che tutti i cavi siano correttamente posizionati.

### MANTENETE UNA BUONA VENTILAZIONE

Prese d'aria sono predisposte per prevenire il surriscaldamento. Coprire tali prese potrebbe causare un danno. Per consentire una adeguata circolazione d'aria posizionate il monitor ad almeno 10cm dal muro. Non rimuovete la base del monitor. Quando si rimuove il supporto di inclinazione, le fessure di ventilazione sul lato posteriore del monitor possono essere ostruite. Questo può surriscaldare il monitor e può causare incendi o danni. Assicuratevi di consentire una ventilazione sufficiente quando si rimuove il supporto di inclinazione.

### SCONNETTERE I CAVI QUANDO MUOVETE IL MONITOR

Quando muovete il monitor spegnete il pulsante di avvio, sconnettete l'alimentazione ed i cavi di segnale. Il non rispetto di tali precauzioni potrebbe causare danni.

### STACCARE IL MONITOR

Se il monitor viene lasciato inutilizzato per un lungo periodo è consigliabile staccare i cavi per evitare possibili danni.

### IMPUGNATE LA PRESA QUANDO STACCATE I CAVI

I cavi di alimentazione e di segnale devono sempre essere staccati dalla propria presa e non dal cavo stesso.

### NON TOCCATE LE PRESE CON LE MANI BAGNATE

Staccare o inserire un cavo con le mani bagnate può causare una scossa elettrica.

### QUANDO INSTALLATE IL MONITOR SUL PC

Assicuratevi che il PC sia robusto abbastanza per sostenere il peso del monitor.

### ATTENZIONE ALLE MANI E ALLE DITA !

- Una particolare attenzione è richiesta per non schiacciare le dita o le mani quando si modifica l'altezza o l'angolo di inclinazione del monitor.
- Pericolo di ferirsi se non viene prestata attenzione durante la regolazione in altezza del monitor.

### OSSERVAZIONE 24/7

Questo prodotto non è specificamente progettato per 24/7 utilizzo in tutti gli ambienti.

### NOTA PER MONTAGGIO A PARETE

Questo prodotto non è stato progettato per applicazioni tipo Digital Signage (cartellonistica elettronica) per montaggio a parete.

## ALTRO

### RACCOMANDAZIONI ERGONOMICHE

Per evitare affaticamento alla vista non utilizzare il monitor in presenza di uno sfondo luminoso oppure in un ambiente buio. Per un ottimo confort il monitor dovrebbe rimanere appena sotto il vostro centro occhi e circa 40-60 lontano dagli occhi. Sono raccomandati 10 minuti di pausa ogni ora per evitare problemi alla vista.

## NOTE SPECIALI SUL MONITOR LCD

I seguenti casi sono da ritenersi normali e non indicano una problematica al monitor LCD.

### NOTA

- Quando accendete il monitor l'immagine potrebbe non corrispondere all'area visiva a causa del computer in uso. In questo caso regolate la corretta posizione d'immagine.
- Si può riscontrare una luminosità irregolare a seconda del motivo dell'immagine in uso.
- Grazie alla natura dell'LCD una retroimmagine della schermata precedente può rimanere impressa quando l'immagine è visualizzata per molto tempo. In questo caso un ripristino avviene modificando l'immagine o scollegando l'alimentazione per alcune ore.

## SERVIZIO CLIENTI

### NOTA

- Se dovete restituire l'unità per assistenza e l'imballo originale risulta essere manomesso o mancante, contattate il Vs. Rivenditore o il centro assistenza iiyama.

## PULIZIA

### ATTENZIONE

- Se rovesciate del liquido sul monitor durante la pulizia staccate immediatamente l'alimentazione e contattate il Vs. Rivenditore o il centro assistenza iiyama.

### PRECAUZIONI

- Per ragioni di sicurezza spegnete il monitor e staccate l'alimentazione prima di pulire.

### NOTA

- Non graffiare lo schermo con oggetti rigidi ed abrasivi.
- Non usare mai uno dei seguenti solventi. Questi potrebbero causare danni all'involucro ed allo schermo:

Solventi	Spray-tipo più pulito	Benzina
Paste abrasive	Cera	Solventi acidi o alcalini

- L'involucro a contatto per lungo tempo con elementi di plastica o gomma potrebbe degenerarsi o perdere la sua colorazione.

**INVOLUCRO** Pulire con un panno umido di un detergente non aggressivo quindi asciugare con un panno asciutto.

**SCHERMO LCD** E' raccomandabile effettuare una pulizia periodica con un panno morbido asciutto. Non usare carta perchè potrebbe danneggiare lo schermo LCD.

# PRIMA DI UTILIZZARE IL MONITOR

## CARATTERISTICHE

- ◆ Supporta risoluzioni fino a 3840 × 2160
- ◆ Alto Contrasto 1000:1 (Tipico), Disponibile funzione Adv. Contrast / Luminosità 300 cd/m<sup>2</sup> (Tipico), 400cd/m<sup>2</sup> (Picco HDR)
- ◆ Supporta AMD FreeSync™ Premium Technology
- ◆ Flicker free
- ◆ Tempo di risposta delle immagini in movimento 1ms
- ◆ Riduttore luce Blu
- ◆ Digital Character Smoothing
- ◆ Altoparlanti Stereo  
2 × 2W Altoparlanti Stereo
- ◆ Funzione standby
- ◆ VESA Mounting Standard (100mm×100mm) Compliant
- ◆ Foro per blocco di sicurezza

## CONTROLLARE IL CONTENUTO DELL'IMBALLO

I seguenti accessori sono inclusi nell'imballo. Controllate che siano tutti presenti. Se qualcosa risulta mancante o danneggiato contattate per favore il Vs. Rivenditore o il centro assistenza iiyama.

- Cavo di alimentazione\*
- Cavo HDMI
- Cavo DisplayPort
- Cavo USB
- Base del supporto con una vite
- Safety Guide
- Quick Start Guide

## PRECAUZIONI

\* Il rating del cavo di alimentazione incluso in 120V è di 10A/125V. Se state usando un alimentatore con un rating più alto dovete usare un cavo con rating 10A/250V. La garanzia non risponde per problemi causati dall'utilizzo di un cavo non fornito dal produttore.

Deve essere usato un cavo di alimentazione maggiore p uguale a H05VVF, 3G, 0.75mm<sup>2</sup>.

## INSTALLAZIONE

### PRECAUZIONI

- Prima di installare verificate che il muro, il soffitto o braccio del desktop sia sufficientemente robusto per sostenere il peso del monitor e delle staffe di fissaggio.
- Intervallo di regolazione dell'angolo :  
18 gradi verso l'alto e di 3 gradi verso il basso

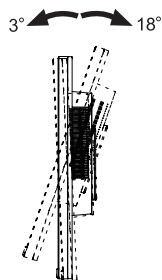

### < BRACCIO DEL MONITOR O SUPPORTO DEL BRACCIO >

### PRECAUZIONI

Tenere conto dello spessore della staffa di montaggio. Serrare le viti M4 (4 pezzi) la cui lunghezza "L" è di 7 mm, per fissare il monitor alla staffa di montaggio. L'uso di viti più lunghe può provocare scosse elettriche o danni al monitor in quanto possono venire a contatto con parti elettriche all'interno del monitor.

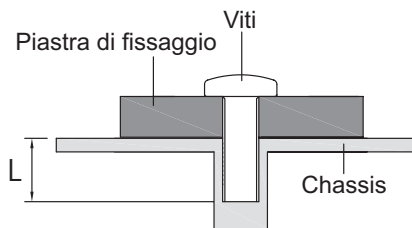



## < ROTAZIONE DELLO SCHERMO >

Disegnato per essere compatibile in uso orizzontale e verticale.

È richiesta una scheda video capace di adattare l'immagine in posizione verticale.

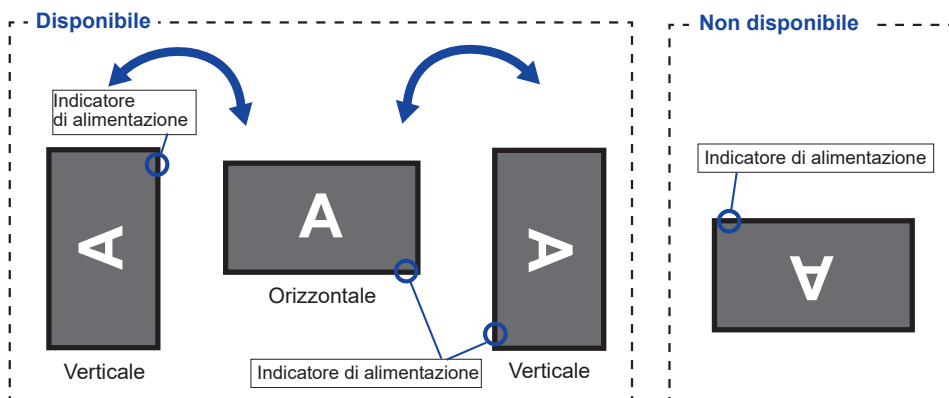

### Con Supporto:

#### NOTA

- Regolazione dell'altezza prima della rotazione del pannello.
- Il tentativo di ruotare forzatamente il pannello senza regolare l'altezza del supporto può causare danni al pannello o al supporto.

## MONTAGGIO E SMONTAGGIO BASE

### PRECAUZIONI

- Mettere il monitor su una superficie stabile. Il monitor può causare lesioni o danni se cade.
- Non far subire forti impatti al monitor. Può causare danni.
- Scollegare il monitor prima della rimozione o installazione per evitare scosse elettriche o danni.

### <Installazione>

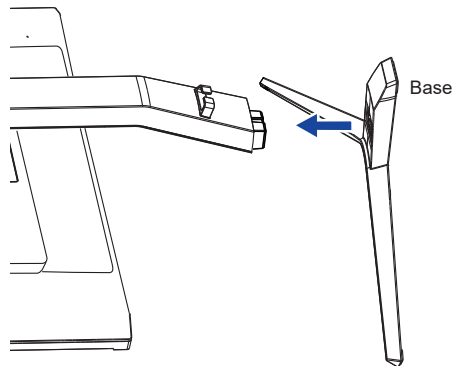

- ① Mettere un pezzo di panno morbido sul tavolo per evitare che il monitor si graffi. Posizionare il monitor su un tavolo con la parte anteriore rivolta verso il basso.
- ② Installare il basamento come indicato nella figura sopra.
- ③ Stringere la 'vite a serraggio' per fissare la Base del supporto al monitor.

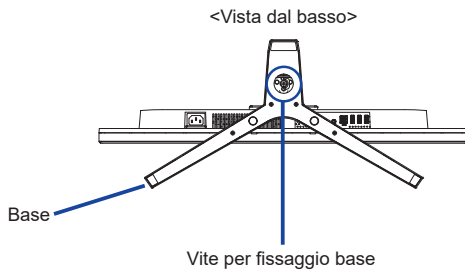

### <Rimozione>

- ① Mettere un pezzo di panno morbido sul tavolo per evitare che il monitor si graffi. Posizionare il monitor su un tavolo con la parte anteriore rivolta verso il basso.
- ② Allentare la vite per rimuovere la base di supporto dal monitor.

## CONTROLLO E CONNESSIONI

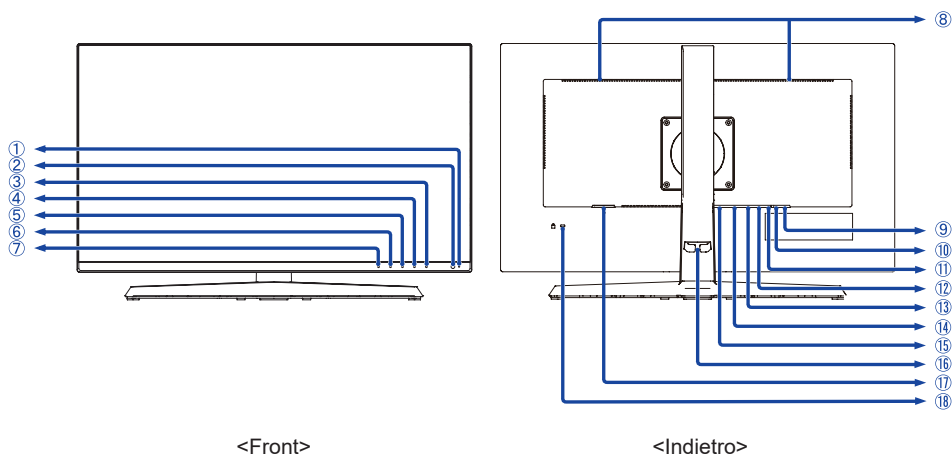

① Indicatore di alimentazione

**NOTA** Blue: Funzionamento normale  
Arancio: Modalità standby

② Tasto accensione (  )

③ Menu / Selezione (ENTER)

④ Su / Volume (  /  )

⑤ Giù / i-Style Color (  /  )

⑥ Uscita / ECO (EXIT /  )

⑦ Selezione ingresso (INPUT)

⑧ Altoparlanti

⑨ Connettore USB laterale (  5V, 900mA)

⑩ Connettore USB laterale (  5V, 900mA)

⑪ Connettore USB laterale (  5V, 900mA)

⑫ Connettore USB inferiore (  )

⑬ Connettore per cuffie (LINE OUT)

⑭ Connettore DisplayPort (DP)

⑮ Connettore HDMI (HDMI)

⑯ Support cavo

⑰ Connettore AC (  : Alternating current) (  )

⑱ Foro per blocco di sicurezza

**NOTA** È possibile fissare una serratura di sicurezza e per evitare che il monitor venga rimosso senza la vostra autorizzazione.

## COLLEGARE IL VOSTRO MONITOR

- 1 Assicurarsi che sia il computer che il monitor siano spenti.
- 2 Connettere il computer al monitor con apposito cavo di segnale video.
- 3 Connettere il computer al monitor con un cavo USB.
- 4 Connettere prima il cavo di alimentazione al monitor e poi all'alimentatore.
- 5 Accendere il monitor ed il computer.

### NOTA

- Si prega di confermare che il sistema di distribuzione nell'installazione dell'edificio deve fornire l'interruttore automatico da 120/240V, 20A (massimo).
- Il cavo segnale video usato per connettere il monitor al computer può variare a seconda del computer usato. Una connessione errata può causare seri problemi ad entrambi gli apparecchi. Il cavo fornito con il monitor si riferisce ad una connessione standard. Se è richiesta una connessione speciale contattate il Vs. rivenditore o iiyama.
- Assicuratevi di stringere le viti di fissaggio manuali per ogni cavo di segnale.
- Apparecchiature di classe I tipo A devono essere alla terra.
- La presa deve essere posizionata vicino all'apparecchio e deve essere facilmente accessibile.
- Un'eccessiva pressione sonora nelle cuffie può causare danni all'udito.

[Esempio di connessione]

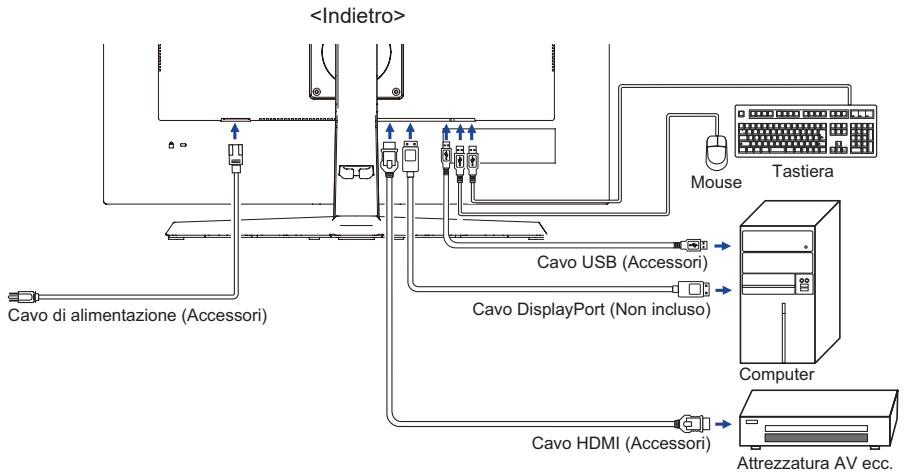

### [ Raccogliere cavi ]

Inserire i cavi attraverso il foro cavi per raggrupparli.

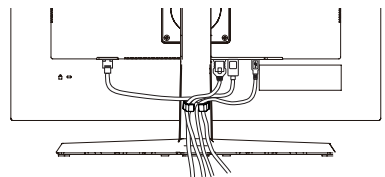

## SETTAGGI COMPUTER

### ■ Segnali di frequenza

Cambiare le frequenze desiderate come da pagina 29: FREQUENZE CONFORMI.

## REGOLAZIONE DELL'ALTEZZA E DELL'ANGOLO DI VISUALIZZAZIONE

- Per una visualizzazione ottimale si consiglia di posizionarsi direttamente di fronte all'intera superficie del monitor, quindi regolare il monitor, altezza e inclinazione alle proprie preferenze.
- Mantenere il supporto in modo che il monitor non cada quando si modifica l'altezza o l'angolo del monitor.
- È possibile regolare l'altezza fino a 130mm, 18° verso l'alto e di 3° verso il basso.

### NOTA

- Non toccare lo schermo LCD quando si modifica l'altezza o l'angolo. Si possono causare danni o rompere il display a cristalli liquidi.
- Particolare attenzione è richiesta per non schiacciare le dita o le mani quando si modifica l'altezza o l'angolo di inclinazione.
- Agire con cautela per evitare di schiacciarsi le dita tra il monitor e la scrivania durante la regolazione in altezza.

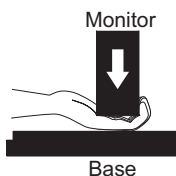
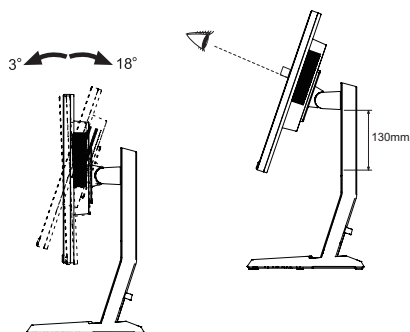

# UTILIZZO DEL MONITOR

Per un'immagine ottimale il tuo monitor iiyama è stato preimpostato dal fabbricante con le opzioni mostrate a pag. 29. Potete regolare l'immagine seguendo le operazioni mostrate di seguito.

- 1 Premete il pulsante ENTER per avviare la funzione OSD.



- 2 Utilizzare i pulsanti ◀ / ▶ per selezionare il Menu che contiene l'elemento che si desidera regolare o impostare, quindi premere il pulsante ENTER.
- 3 Utilizzare i pulsanti ◀ / ▶ per evidenziare l'icona di regolazione / impostazione desiderata, quindi premere il pulsante ENTER.
- 4 Utilizzare nuovamente i pulsanti ◀ / ▶ per effettuare le regolazioni o le impostazioni appropriate, quindi premere il pulsante ENTER.
- 5 Premere il pulsante EXIT per uscire dal menu e la regolazione o l'impostazione appena effettuata verrà automaticamente salvata.

Per esempio, per settare il posizionamento in verticale OSD, selezionare Menù dallo Setup Menù. Premere il pulsante ENTER. Quindi selezionare "Posizione V." tramite i pulsanti ◀ / ▶. Una scala di regolazione diventa attiva dopo aver premuto il pulsante ENTER. Quindi, utilizzare i pulsanti ◀ / ▶ per modificare la posizione verticale. Il posizionamento in verticale dello schermo si modificherà durante l'operazione.

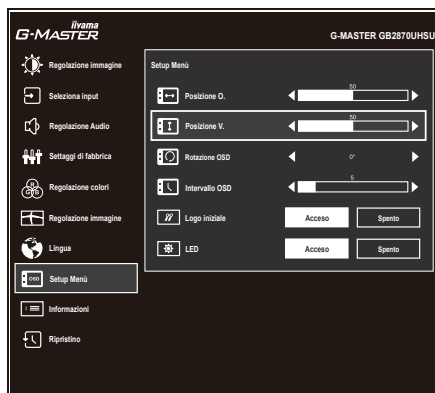

Premi il pulsante ENTER e infine il pulsante EXIT per chiudere la funzione di visualizzazione su schermo. Tutte le modifiche vengono salvate in memoria.

## NOTA

- Quando le operazioni vengono interrotte durante la regolazione, il menu OSD scompare quando il periodo di tempo impostato per l'Orologio OSD viene superato. Inoltre, il pulsante EXIT può essere usato per il ritorno al menu precedente e disattivare la modalità On Screen Display.
- Tutte le modifiche vengono salvate automaticamente quando si abbandona il menù OSD. Evitare di sconnettere l'alimentazione durante l'uso del Menù.
- Tutte le regolazioni hanno un unico settaggio che si applica a tutti i segnali.

## REGOLAZIONE CONTENUTI MENU



### Regolazione immagine \*1 Picture Adjust

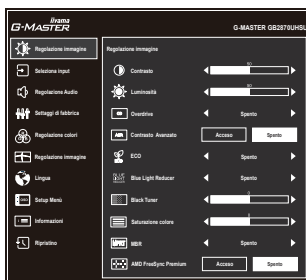

Regolazioni	Problemi / Opzioni	Pulsanti da premere
Contrasto Contrast	Troppo debole Troppo intenso	 
Luminosità *2 Brightness	Troppo scuro Troppo chiaro	 
Overdrive Overdrive	Spento / 1 / 2 / 3 / 4 / 5 Migliorerà il tempo di risposta del livello di grigio del pannello LCD. Un livello superiore si traduce in un tempo di risposta più veloce.	 
Contrasto Avanzato *3 Adv. Contrast	Acceso	Maggiore rapporto di contrasto
	Spento	Rapporto di contrasto
ECO Eco	Spento	Normale
	Modalità 1	Luminosità di retroilluminazione ridotta.
	Modalità 2	Luminosità di retroilluminazione ridotta più di Modalità 1.
	Modalità 3	Luminosità di retroilluminazione ridotta più di Modalità 2.
Blue Light Reducer Blue Light Reducer	Spento	Normale
	Modalità 1	Luce Blu ridotta.
	Modalità 2	Luce Blu ridotta più che Modalità 1.
	Modalità 3	Luce Blu ridotta più che Modalità 2.
Black Tuner Black Tuner	Da -5 a +5 È possibile regolare i toni scuri.	 
Saturazione colore Color Saturation	Troppo debole Troppo forte	 
MBR *3,4 MBR	Spento / 1 / 2 / 3 / 4 / 5 / 6 / 7 Migliorerà il tempo di risposta delle immagini in movimento del pannello LCD.	 
AMD FreeSync Premium AMD FreeSync Premium	Acceso	FreeSync è spento.
	Spento	Attivare bordo FreeSync.

- \*1 La disponibilità di ciascun elemento dipende dall'elemento attivato. Vedere la Matrice di correlazione funzioni di seguito per ulteriori dettagli.
- \*2 Regolare la luminosità quando state usando il monitor in una stanza scura e ritenete lo schermo troppo luminoso.
- \*3 Disattivato quando è attivo AMD FreeSync Premium.
- \*4 L'MBR è disponibile solo quando la frequenza di aggiornamento è superiore a 75Hz.

## Diretto

È possibile saltare le voci di menu e visualizzare una schermata di impostazione delle opzioni direttamente mediante il seguente tasto operazioni.

- ECO : Premere il tasto  quando il Menu non viene visualizzato.

### ■ Matrice di correlazione funzioni

Elemento attivato  Elemento elezionato	Regolazione immagine				Regolazione immagine	Il tuo computer
	Contrasto Avanzato	ECO	Blue Light Reducer	MBR	i-Style Color	HDR
					Standard Giochi di Sport Giochi FPS Giochi di strategia Texto	
Contrasto	–	✓	✓	✓	–	–
Luminosità	–	–	✓	–	–	–
Sovraregolazione	✓	✓	✓	–	–	✓
Contrasto Avanzato	–	–	–	–	–	–
ECO	–	–	–	–	–	–
Blue Light Reducer	–	–	–	–	–	–
Black Tuner	✓	✓	✓	–	–	–
MBR	–	–	–	–	–	–
AMD FreeSync Premium	✓	✓	✓	–	✓	✓

- ✓ : Disponibile
- : Non disponibile





## Selezione input Input Select

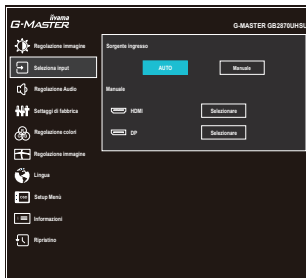

Regolazioni		Opzioni	
Sorgente ingresso Input Source	Auto	Ricerca di una sorgente di ingresso disponibile selezionata automaticamente.	
	Manuale	HDMI	Seleziona ingresso HDMI.
DP		Seleziona ingresso DisplayPort.	
<b>NOTA</b> Sorgente di ingresso viene fissata, non selezionato automaticamente quando HDMI e DisplayPort sono selezionati.			

### Diretto

È possibile saltare le voci di menu e visualizzare una schermata di impostazione delle opzioni direttamente mediante il seguente pulsante operazioni.

- Sorgente ingresso : Premere il pulsante INPUT quando il Menu non viene visualizzato.





## Regolazione Audio Audio Settings

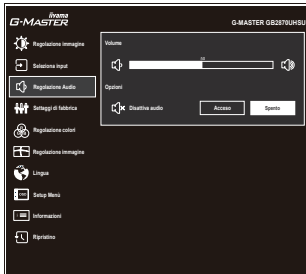

Regolazioni	Problemi / Opzioni		Pulsanti da premere
Volume Volume	<b>Diretto</b>		Troppo tenue Troppo forte
Disattiva audio Mute Audio	Acceso	Spegnere l'audio temporaneamente.	
	Spento	Tornare al volume audio precedente.	
<p><b>NOTA</b> Mute Acceso e Spento vengono commutate come segue premendo i pulsanti ◀/▶ .</p> <p style="text-align: center;">→ Acceso → Spento ←</p>			

### Diretto

È possibile saltare le voci di menu e visualizzare una scala di regolazione direttamente mediante il seguente pulsante operazioni.

- Volume : Premere il pulsante quando il Menu non viene visualizzato.



## Settaggi di fabbrica Store User Setting

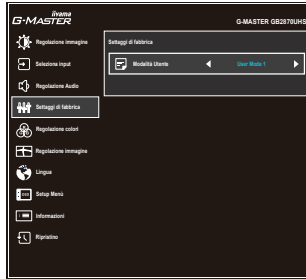

### Regolazioni

### Opzioni

#### Modalità Utente User Modes

User Mode 1	Salvare le impostazioni della regolazione schermo.
User Mode 2	Salvare le impostazioni della regolazione schermo.
User Mode 3	Salvare le impostazioni della regolazione schermo.

#### NOTA

È possibile memorizzare le vostre impostazioni personalizzate del monitor.

Le seguenti impostazioni possono essere memorizzate:

Contrasto, Luminosità, Overdrive, Contrasto Avanzato, ECO, Black Tuner, Saturazione colore, Gamma, Volume, Disattiva audio, Temperatura Colore, Preimpostazioni utente, Nitido e morbido, Aspect, X-Res Technology



## Regolazione colori Color Settings



Regolazioni	Problemi / Opzioni		Pulsanti da premere	
Temperatura Colore *1 Color Temperature	Freddo	Colore freddo		
	Normale	Colore normale		
	Caldo	Colore caldo		
6-assi *1 6-Axis	Colore	Rosso	Troppo debole Troppo forte	 
		Giallo		
		Verde		
		Ciano		
		Blu		
		Magenta		
	Saturazione	Rosso	Troppo debole Troppo forte	 
		Giallo		
		Verde		
		Ciano		
		Blu		
		Magenta		
Preimpostazioni utente *1 User Preset	Rosso	Troppo debole Troppo forte	 	
	Verde			
	Blu			
Gamma *2 Gamma	Gamma1			
	Gamma2			
	Gamma3			

\*1 Non disponibile quando le impostazioni Blue Light Reducer o HDR sul computer sono attive.

\*2 Non disponibile quando le impostazioni HDR sul computer è attivo.



## Regolazione immagine Image Adjust

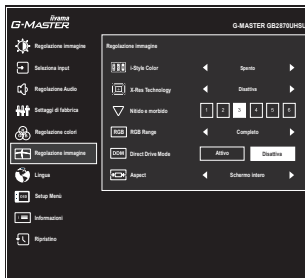

Regolazioni	Opzioni	Pulsanti da premere
i-Style Color * <sup>1</sup> i-Style Color <b>Diretto</b>	Spento	Ritorno ad uno stato di regolazione dei colori tranne i-Style Color.
	Standard	Per configurazione generale e settaggi monitor di base.
	Giochi di Sport	Per ambiente di gioco Sport
	Giochi FPS	Per ambiente di gioco FPS
	Giochi di strategia	Per ambiente di gioco Strategico
	Testo	Per la modifica del testo e la visualizzazione in un ambiente di elaborazione testi
	User Mode 1	Applicare impostazioni personalizzate del monitor.
	User Mode 2	Applicare impostazioni personalizzate del monitor.
X-Res Technology X-Res Technology	Disattiva	Normale
	Leggero	Migliorare i bordi dell'immagine.
	Medio	Migliorare i bordi dell'immagine più che l'opzione leggero.
	Forte	Migliorare i bordi dell'immagine più che l'opzione medio.
Nitido e morbido Sharp and Soft	1 2 3 4 5 6	È possibile modificare la qualità dell'immagine da 1 a 6 (nitido a morbido). Premere il pulsante ► per modificare la qualità dell'immagine in ordine numerico. Premere il pulsante ◀ per modificare la qualità dell'immagine in senso inverso ordine numerico. 
RGB Range RGB Range	Completo	Per scala colori full-range
	Limitato	Per scala colori limitata
	Auto	Seleziona automaticamente il segnale della scala di colore.

\*<sup>1</sup> Non disponibile quando le impostazioni Blue Light Reducer o HDR sul computer sono attive.

### Diretto

È possibile saltare le voci di menu e visualizzare una schermata di impostazione delle opzioni direttamente mediante il seguente pulsante operazioni.

- i-Style Color : Premere il pulsante i quando il Menu non viene visualizzato.



## Regolazione immagine Image Adjust

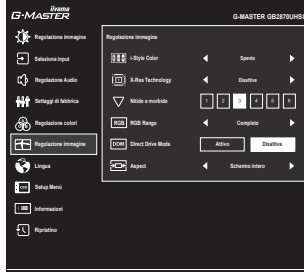

Regolazioni	Opzioni	
Direct Drive Mode <sup>*2,3</sup> Direct Drive Mode	Attivo	Riduzione del ritardo di segnale.
	Disattiva	Tipici
Aspect Video Mode Adjust	Schermo intero	Visualizzazione a schermo intero
	17inch	Mostra immagine come schermo da 17" (5 : 4).
	19.5inch	Mostra immagine come schermo da 19,5" (16 : 9).
	21.5inch	Mostra immagine come schermo da 21,5" (16 : 9).
	23inch	Mostra immagine come schermo da 23" (16 : 9).
	23.6inch	Mostra immagine come schermo da 23,6" (16 : 9).
24inch	Mostra immagine come schermo da 24" (16 : 9).	

\*2 La Direct Drive Mode non è disponibile quando AMD FreeSync Premium è attivato.

\*3 La Direct Drive Mode non è disponibile quando si selezionano opzioni diverse da quella Schermo intero.





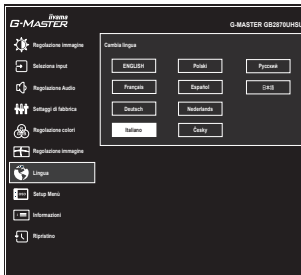





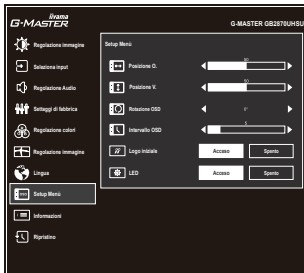







# Lingua Language



Regolazioni	Opzioni			
Lingua Language	English	Inglese	Español	Spagnolo
	Français	Francese	Nederlands	Olandese
	Deutsch	Tedesco	Česky	Ceco
	Italiano	Italiano	Русский	Russo
	Polski	Polacco	日本語	Giapponese

## OSD Setup Menù Setup Menu



Regolazioni	Problemi / Opzioni	Pulsanti da premere
Posizione O. OSD Horizontal Position	OSD troppo a sinistra OSD troppo a destra	   
Posizione V. OSD Vertical Position	OSD troppo basso OSD troppo alto	   
Rotazione OSD OSD Rotate	Ruota l'OSD. 0° (Normale) / 90° (Ruota a destra) / -90° (Ruota a sinistra)	   
Intervallo OSD OSD Time	Puoi settare il display OSD per una durata compresa tra i 5 e i 30 secondi.	   
Logo iniziale Opening Logo	Acceso	G-MATER logo mostrato quando il monitor è acceso.
	Spento	G-MASTER logo non mostrato quando il monitor è acceso.
LED LED	Acceso	L'indicatore di alimentazione è acceso.
	Spento	L'indicatore di alimentazione è spento.
<b>NOTA</b>	Disattivare l'indicatore di alimentazione quando si è infastiditi dalla luce.	





## Informazioni Display Information

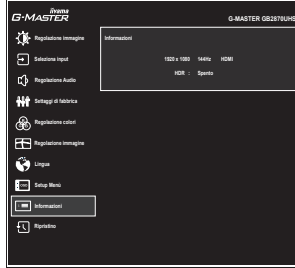

Visualizza le informazioni riguardanti il segnale di ingresso proveniente dalla scheda grafica del computer.

A seconda delle impostazioni del computer vengono visualizzati "HDR: Acceso" o "HDR: Spento".

**NOTA** Vedere la scheda grafica guida utente per ulteriori informazioni sulla modifica della risoluzione e refresh.



## Ripristino Reset

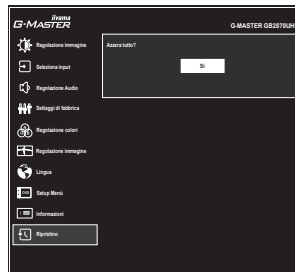

Regolazioni

Opzioni

SI  
Yes

Preimpostato in fabbrica ripristino dei dati.

- **Modalità Blocco**

- <Menu OSD>

Premendo e tenendo premuto il pulsante ENTER per 10 secondi quando Menu non viene visualizzato, questa operazione blocca/sblocca la funzione OSD Lock.

- <Tasto accensione>

Premendo e tenendo premuto il pulsante ◀ per 10 secondi quando Menu non viene visualizzato, si blocca/sblocca la funzione Power Lock.

## FUNZIONE STANDBY

Questo prodotto è dotato della funzione di standby. Quando è attivato, automaticamente riduce il consumo di potenza non necessario del monitor quando il computer non è in uso.

La funzione di standby, comprese tutte le impostazioni del timer è configurato dal sistema operativo. Controllare il manuale del sistema operativo per informazioni su come questo può essere configurato.

### ■ Modalità Standby

Quando il segnale video dal computer è spento, il monitor entra in modalità standby che riduce il consumo di potenza inferiore a 0,5W\*. Lo schermo diventa scuro e l'indicatore di alimentazione diventa arancione. Dalla modalità standby, l'immagine riappare in alcuni secondi quando si toccano la tastiera o il mouse.

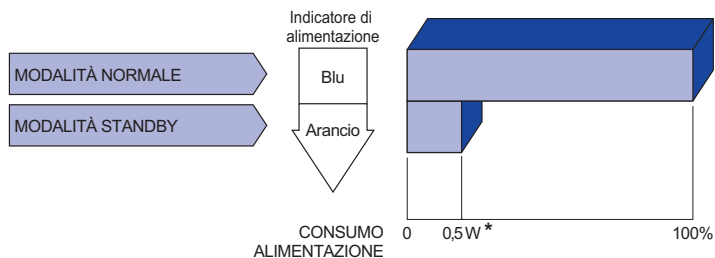

\* Quando i dispositivi USB non sono collegati.

# RISOLUZIONE DEI PROBLEMI

Se il monitor smette di funzionare correttamente, verificate i seguenti punti per una possibile soluzione.

1. Eseguite i settaggi descritti nella sezione UTILIZZO DEL MONITOR a seconda del problema riscontrato. Se il monitor non mostra alcuna immagine saltate al punto 2.
2. Verificate i seguenti punti se non trovate opportuna soluzione nella sezione UTILIZZO DEL MONITOR o se il problema persiste.
3. Se incontrate un problema non descritto a seguire o che non potete risolvere, contattate il VS. Rivenditore o un centro assistenza iiyama.

## Problemi

## Check

- ① L'immagine non appare.

(Indicatore di alimentazione non si accende.)

- Il cavo di alimentazione è nella presa.
- L'alimentazione è accesa.
- La presa di corrente funziona. Per favore verificate con un altro equipaggiamento.

(Indicatore di alimentazione è blu.)

- Se il salva schermo bianco è attivo, toccare la tastiera o il mouse.
- Aumentare il contrasto e/o la luminosità.
- Il computer è acceso.
- Il cavo di segnale è correttamente connesso.
- Il segnale di sincronizzazione del computer è compreso nelle specifiche del monitor.

(Indicatore di alimentazione è arancione.)

- Se il monitor è nella modalità standby, toccare la tastiera o il mouse.
- Il computer è acceso.
- Il cavo di segnale è correttamente connesso.
- Il segnale di sincronizzazione del computer è compreso nelle specifiche del monitor.

- ② lo schermo non è sincronizzato.

- Il cavo di segnale è correttamente connesso.
- Il segnale di sincronizzazione del computer è compreso nelle specifiche del monitor.

- ③ lo schermo non è centrato.

- Il segnale di sincronizzazione del computer è compreso nelle specifiche del monitor.

- ④ lo schermo è troppo chiaro o troppo scuro.

- Il livello di uscita video del computer è compreso nelle specifiche del monitor.

- ⑤ lo schermo trema.

- Il voltaggio di alimentazione è compreso nelle specifiche del monitor.
- Il segnale di sincronizzazione del computer è compreso nelle specifiche del monitor.

## Problemi

## Check

- ⑥ nessun audio.
- Gli strumenti audio (computer etc) sono ON.
  - Il volume è acceso.
  - La funzione Mute è spenta.
  - Il livello di uscita audio è compreso nelle specifiche del monitor.
- ⑦ L'audio è troppo forte o troppo debole.
- Il livello di uscita audio è compreso nelle specifiche del monitor.

## INFORMAZIONI SUL RICICLAGGIO

Per il rispetto dell'ambiente per favore non disperdete il monitor.  
Visitate il nostro sito: [www.iiyama.com](http://www.iiyama.com) per il riciclaggio.

# APPENDICE

Design e specifiche sono soggette a cambiamenti senza comunicazione anticipata.

## SPECIFICHE

Dimensione categoria		28"
Pannello LCD	Tecnologia Pannello	IPS (In-Plane-Switching)
	Dimensione	Diagonale: 28" (71cm)
	Pixel pitch	0,16mm H × 0,16mm V
	Luminosità	300cd/m <sup>2</sup> (Tipici), 400cd/m <sup>2</sup> (Picco HDR)
	Ratio di Contrasto	1000 : 1 (Tipici), Disponibile funzione Contrasto Avanzato
	Angolo visibile	Destro / Sinistro: 89 gradi ciascuna, Su / Giù: 89 gradi ciascuna (Tipici)
	MPRT	1ms
Colori Display		Approx.16.7 m
Frequenza Sync		Orizzontale: 30,0-320,0kHz, Verticale: 48-150Hz
Risoluzione Nativa		3840 × 2160, 8,2 MegaPixels
Massima risoluzione supportata		HDMI: 3840 × 2160 150Hz DisplayPort: 3840 × 2160 150Hz
Connettori Ingresso		HDMI, DisplayPort
Segnali Ingresso Video		HDMI, DisplayPort
USB Standard		USB3,0 (DC5V, 900mA)
Numero di porte USB Connettori		1 Inferiore: Serie B 3 Superiore: Serie A
Connettore per cuffie		ø 3,5mm mini jack (Stereo)
Altoparlanti		2W × 2 (Stereo)
Dimensione massima dello schermo		620,93mm L × 341,28mm A / 24,4" L × 13,4" A
Sorgente Alimentazione		100-240VAC, 50/60Hz, 2,0A
Consumo di alimentazione*		36W tipici, Modalità standby: 0,5W massimo, Modalità spenta: 0,3 W massimo
Dimensioni / Peso netto		636,5 × 413,0 - 543,0 × 256,0mm / 25,1 × 16,3 - 21,4 × 10,1" (L×A×P) 6,9kg / 15,2lbs
Angolo		Inclinazione: Verso l'alto: 18°, verso il basso: 3° Rotazione: Senso orario / Antiorario: 90° ciascuna
Considerazioni ambientali		Esercizio: Temperatura 5 a 35°C / 41 a 95°F Umidità 10 a 85% (No condensa) Deposito: Temperatura -20 a 60°C / -4 a 140°F Umidità 5 a 85% (No condensa)
Approvals		CE, UKCA, TÜV-Bauart, VCCI, EAC, PSE

### NOTA

\* Quando i dispositivi USB non sono collegati.

## DIMENSIONI

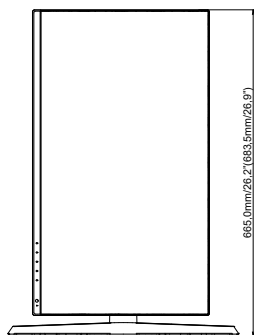
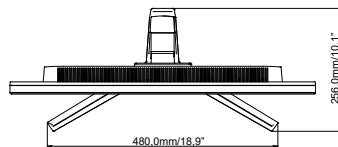
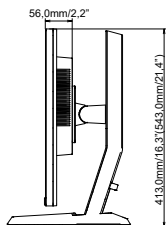
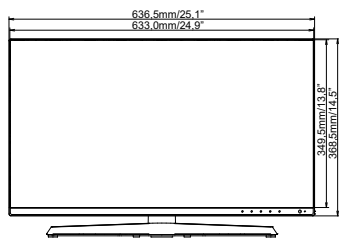

( ) : Massimo spazio di regolazione

## FREQUENZE CONFORMI

Modalità video	Frequenza orizzontale	Frequenza verticale	Dot Clock
640 × 480	31,469kHz	59,940Hz	25,175MHz
	37,500kHz	75,000Hz	31,500MHz
	37,861kHz	72,809Hz	31,500MHz
800 × 600	35,156kHz	56,250Hz	36,000MHz
	37,879kHz	60,317Hz	40,000MHz
	48,077kHz	72,188Hz	50,000MHz
	46,875kHz	75,000Hz	49,500MHz
1024 × 768	48,363kHz	60,004Hz	65,000MHz
	60,023kHz	75,029Hz	78,750MHz
1280 × 1024	63,981kHz	60,020Hz	108,000MHz
	79,976kHz	75,025Hz	135,000MHz
1440 × 900	55,935kHz	59,887Hz	106,500MHz
1600 × 900	60,000kHz	60,000Hz	108,000MHz
1600 × 1200	75,000kHz	60,000Hz	162,000MHz
1680 × 1050	65,290kHz	60,000Hz	146,250MHz
1920 × 1080	66,590kHz	59,930Hz	138,500MHz
2560 × 1440	88,787kHz	59,951Hz	241,500MHz
	222,060kHz	143,912Hz	592,000MHz
3840 × 2160	133,313kHz	59,997Hz	533,250MHz
	274,165kHz	119,880Hz	1074,730MHz
	318,877kHz	143,963Hz	1250,000MHz
	334,700kHz	150,000Hz	1312,000MHz

Console	1080P (1920 × 1080)	1440P (2560 × 1440)	2160P (3840 × 2160)
PS5	60/120Hz	-	60/120Hz
Xbox series X/S	60/120Hz	-	60/120Hz