

INSTRUKCJA OBSŁUGI

ProLite

LCD Monitor

ProLite XUB2792UHSU
ProLite XU2792UHSU

Bardzo dziękujemy za wybranie monitora LCD firmy iiyama. Zalecamy, abyś poświęcił kilka minut i dokładnie przeczytał tę krótką, lecz wyczerpującą instrukcję, zanim zainstalujesz i włączysz monitor. Przechowuj tę instrukcję w bezpiecznym miejscu do wykorzystania w przyszłości.

POLSKI

DEKLARACJA ZGODNOŚCI Z WYMAGANIAMI OZNAKOWANIA CE

Niniejszy monitor LCD jest zgodny z wymaganiami następujących Dyrektyw WE/UE: 2014/30/UE "Dyrektywa EMC", 2014/35/UE "Dyrektywa niskiego napięcia", 2009/125/WE "Dyrektywa ErP" i 2011/65/UE "Dyrektywa RoHS".

Wymogi dotyczące odporności na zakłócanie spełniane są w przypadku użytkowania urządzenia w budynkach mieszkalnych, biurowych i rzemieślniczych, a także małych zakładach, zarówno wewnątrz budynków, jak i poza nimi. Wszystkie miejsca użytkowania urządzenia charakteryzują się dostępem do publicznej sieci zasilania niskim napięciem.

IYAMA CORPORATION: Wijkemeerstraat 8, 2131 HA Hoofddorp, The Netherlands

Model Nr. : PL2792UH



Zalecamy recykling starego sprzętu. Wszelkie informacje na ten temat można znaleźć klikając link Poland na międzynarodowej stronie internetowej firmy iiyama pod adresem <https://iiyama.com>

- Rezerwujemy sobie prawo do zmiany danych technicznych bez uprzedzenia.
- Wszystkie znaki towarowe używane w tej instrukcji obsługi stanowią własność ich odpowiednich właścicieli.
- Terminy HDMI, HDMI High Definition Multimedia Interface oraz logo HDMI są znakami towarowymi lub zarejestrowanymi znakami towarowymi HDMI Licensing Administrator, Inc. w Stanach Zjednoczonych i innych krajach.
- Numer rejestracyjny w systemie Eprel XUB2792UHSU-B5 H : 1441426, XU2792UHSU-B1 H : 1441405

SPIS TREŚCI

W TROSCE O TWOJE BEZPIECZEŃSTWO	1
ZALECENIA DOTYCZĄCE BEZPIECZEŃSTWA.....	1
SPECJALNE UWAGI NA TEMAT MONITORÓW LCD	3
OBSŁUGA KLIENTA.....	3
CZYSZCZENIE	3
ZANIM URUCHOMISZ MONITOR	4
WŁAŚCIWOŚCI	4
KONTROLA ZAWARTOŚCI OPAKOWANIA.....	4
KORZYSTANIE Z RAMIENIA LUB STOJAKA.....	5
MONTAŻ I DEMONTAŻ STOJAK : ProLite XUB2792UHSU.....	7
MONTAŻ I DEMONTAŻ STOJAK : ProLite XU2792UHSU	8
ELEMENTY STERUJĄCE I ZŁĄCZA : ProLite XUB2792UHSU	9
ELEMENTY STERUJĄCE I ZŁĄCZA : ProLite XU2792UHSU.....	10
PODŁĄCZANIE MONITORA : ProLite XUB2792UHSU.....	11
PODŁĄCZANIE MONITORA : ProLite XU2792UHSU	12
ODŁĄCZANIE MONITORA	13
USTAWIENIA KOMPUTERA.....	13
REGULACJA WYSOKOŚCI I KĄTA WIDZENIA :	
ProLite XUB2792UHSU	13
REGULACJA KĄTA WIDZENIA : ProLite XU2792UHSU.....	14
OBSŁUGA MONITORA	15
ZAWARTOŚĆ MENU REGULACJA.....	16
FUNKCJA CZUWANIA.....	25
ROZWIĄZYWANIE PROBLEMÓW	26
INFORMACJE NA TEMAT RECYKLINGU	27
DODATEK	28
DANE TECHNICZNE : ProLite XUB2792UHSU-B5 H	28
DANE TECHNICZNE : ProLite XU2792UHSU-B1 H.....	29
WYMIARY : ProLite XUB2792UHSU	30
WYMIARY : ProLite XU2792UHSU	30
SYNCHRONIZACJA.....	31

W TROSCE O TWOJE BEZPIECZEŃSTWO

ZALECENIA DOTYCZĄCE BEZPIECZEŃSTWA

OSTRZEŻENIE

ZAPRZESTAŃ UŻYTKOWANIA MONITORA, GDY CZUJESZ, ŻE WYSTĘPUJE JAKIŚ PROBLEM

Gdy zauważysz jakiegokolwiek nienormalne zjawiska, takie jak dym, dziwne dźwięki lub opary, odłącz monitor i natychmiast skontaktuj się z centrum serwisowym firmy iiyama. Dalsze używanie monitora może być niebezpieczne i spowodować pożar lub porażenie prądem elektrycznym.

NIGDY NIE ZDEJMUJ OBUDOWY

Wewnątrz monitora znajdują się obwody wysokiego napięcia. Zdjęcie obudowy może narazić na niebezpieczeństwo pożaru lub porażenia prądem elektrycznym.

NIE WKŁADAJ ŻADNYCH PRZEDMIOTÓW DO MONITORA

Nie dopuszczaj do sytuacji, aby we wnętrzu monitora znalazły się jakiegokolwiek ciała stałe lub płyny, na przykład woda. W razie takiego zdarzenia, natychmiast odłącz monitor i skontaktuj się ze swym dostawcą lub z centrum serwisowym firmy iiyama. Używanie monitora z jakimikolwiek obcymi obiektami wewnątrz może spowodować pożar, porażenie prądem elektrycznym lub uszkodzenie.

USTAW MONITOR NA PŁASKIEJ, STABILNEJ POWIERZCHNI

Monitor może spowodować obrażenia ciała w razie upadku lub upuszczenia.

NIE UŻYWAJ MONITORA W POBLIŻU WODY

Nie używaj monitora w miejscach, gdzie mogłoby dojść do spryskania lub oblania monitora wodą, ponieważ mogłoby to spowodować pożar lub porażenie prądem elektrycznym.

MONITOR NALEŻY UŻYWAĆ PRZY OKREŚLONYM ZASILANIU

Zadbaj, aby monitor był używany tylko przy określonym zasilaniu energią elektryczną. Korzystanie z zasilania o niewłaściwym napięciu spowoduje nieprawidłowe działanie i może spowodować pożar lub porażenie prądem elektrycznym.

CHROŃ PRZEWODY

Nie rozciągaj, ani nie zginaj przewodu zasilającego, ani przewodu sygnałowego. Nie kładź monitora, ani żadnych innych ciężkich przedmiotów na przewodach. W przypadku uszkodzenia, przewody mogą spowodować pożar lub porażenie prądem elektrycznym.

NIEKORZYSTNE WARUNKI POGODOWE

Zaleca się nie używać monitora w czasie silnej burzy z wyładowaniami, ponieważ ustawiczne zaniki zasilania mogą spowodować nieprawidłowe działanie. Zaleca się także nie dotykać wtyczki w takich okolicznościach, ponieważ mogłoby to spowodować porażenie prądem elektrycznym.

UWAGA

MIEJSCE USTAWIENIA MONITORA

Nie ustawiaj monitora w miejscach, gdzie mogą wystąpić nagłe zmiany temperatury lub w przestrzeniach wilgotnych, zapyłonych lub zadymionych, ponieważ mogłoby to spowodować pożar, porażenie prądem elektrycznym lub uszkodzenie. Należy również unikać takich miejsc, gdzie słońce świeci wprost na monitor.

NIE UMIESZCZAJ MONITORA W MIEJSCACH STWARZAJĄCYCH ZAGROŻENIE

W przypadku ustawienia monitora w nieodpowiednim miejscu, monitor może przewrócić się i spowodować obrażenia ciała. Należy także zadbać, aby na monitorze nie były umieszczane żadne ciężkie przedmioty. Wszystkie przewody powinny być ułożone w taki sposób, aby dzieci nie mogły ich pociągać, co mogłoby spowodować obrażenia ciała.

UTRZYMUJ DOBRĄ WENTYLACJĘ

Monitor jest zaopatrzony w szczeliny wentylacyjne, aby chronić go przed przegrzaniem. Zastąpienie tych szczelin może spowodować pożar. W celu zapewnienia odpowiedniego przepływu powietrza, monitor powinien być ustawiony w odległości przynajmniej 10 cm (lub 4 cale) od jakichkolwiek ścian. Po usunięciu stopy, otwory wentylacyjne mogą zostać zasłonięte. Może to doprowadzić do przegrzania i spowodować uszkodzenia lub pożar. Należy zadbać o to żeby otwory wentylacyjne zawsze pozostawały odsłonięte. Ustawianie monitora na tylnej stronie, na boku lub do góry nogami, lub na dywanie albo innym miękkim materiale może także spowodować zagrożenie.

ODŁĄCZ PRZEWODY PRZED PRZESTAWIENIEM MONITORA

Przed przemieszczaniem monitora wyłącz zasilanie, odłącz kabel zasilający od gniazdka oraz zadбай o odłączenie przewodu sygnałowego. Jeżeli nie odłączysz tych przewodów, może dojść do pożaru lub porażenia prądem elektrycznym.

ODŁĄCZAJ PRZEWODY MONITORA

Gdy monitor ma nie być używany przez długi okres czasu, zaleca się pozostawienie monitora z odłączonymi przewodami.

PRZY ODŁĄCZANIU PRZEWODU CHWYTAJ WTYCZKĘ

Aby odłączyć zasilacz, kabel zasilający lub kabel sygnałowy, zawsze odłączaj je trzymając za wtyczkę. Nigdy nie ciągnij samego przewodu, ponieważ może to spowodować pożar lub porażenie prądem elektrycznym.

NIE DOTYKAJ WTYCZEK WILGOTNYMI DŁONIAMI

Wymywanie lub wkładanie wtyczki do gniazda wilgotnymi dłońmi może być przyczyną porażenia prądem elektrycznym.

UMIESZCZANIE MONITORA NA KOMPUTERZE

Upewnij się, czy komputer jest wystarczająco wytrzymały, aby utrzymać masę monitora, ponieważ w przeciwnym razie może dojść do uszkodzenia komputera.

UWAGA NA RĘCE I PALCE!

- Zachowaj ostrożność przy zmianie kąta ustawienia monitora, aby nie przygnieść sobie palców albo dłoni.
- Zachowaj ostrożność, by nie przytrzasnąć palców w czasie regulacji wysokości stopki i kąta nachylenia. (Tylko w przypadku monitorów z regulacją wysokości.)

UWAGA ODNOŚNIE UŻYTKOWANIA 24/7

Ten produkt nie jest specjalnie zaprojektowany do użytku 24 godziny na dobę, 7 dni w tygodniu we wszystkich środowiskach.

UWAGA DOTYCZĄCA KORZYSTANIA Z MONITORA BIURKOWEGO

Ten produkt jest przeznaczony do użytku na biurku, a nie do zastosowań digital signage (sztyldów elektronicznych), zawieszanych na suficie lub montowanych na ścianie.

INNE ZALECENIA

ZALECENIA DOTYCZĄCE ERGONOMII

W celu wyeliminowania zmęczenia oczu nie używaj monitora ustawionego na jasnym tle lub w ciemnym pomieszczeniu. Aby zapewnić optymalne warunki oglądania, monitor powinien być ustawiony na wysokości tuż poniżej poziomu oczu i w odległości 40-60 cm (16-24 cali) od oczu. Kiedy używa się monitora przez długi okres czasu, zalecane jest przerywanie pracy co godzinę na dziesięć minut, ponieważ ciągłe patrzenie na ekran może spowodować przemęczenie wzroku.

SPECJALNE UWAGI NA TEMAT MONITORÓW LCD

Przedstawione poniżej objawy są zjawiskami normalnymi w przypadku monitorów LCD i nie wskazują problemu.

INFO

- Przy pierwszym włączeniu monitora LCD, obraz może nie być dopasowany do obszaru wyświetlania ze względu na typ używanego komputera. W takim przypadku należy ustawić obraz we właściwym położeniu.
- W zależności od używanego wzoru na pulpicie, możesz stwierdzić niewielką nierównomierność jasności ekranu.
- Ze względu na właściwości ekranu LCD, po przełączeniu wyświetlanego obrazu może utrzymywać się powidok poprzedniego ekranu, jeśli ten sam obraz był wyświetlany przez kilka godzin. W takim przypadku, dzięki zmianie obrazu lub wyłączeniu zasilania na kilka godzin następuje powolna regeneracja ekranu.

OBSŁUGA KLIENTA

INFO

- Gdy musisz zwrócić swoje urządzenie do naprawy, a oryginalne opakowanie zostało wyrzucone, prosimy o skontaktowanie się ze swym dostawcą lub z centrum serwisowym firmy iiyama w celu uzyskania porady lub zastępczego opakowania.

CZYSZCZENIE

OSTRZEŻENIE

- Jeśli podczas czyszczenia monitora dojdzie do wpadnięcia jakichkolwiek materiałów lub rozlania na monitor takich płynów jak woda, natychmiast odłącz kabel zasilający i skontaktuj się ze swym dostawcą lub z centrum serwisowym firmy iiyama.

UWAGA

- Przed rozpoczęciem czyszczenia monitora, należy ze względów bezpieczeństwa wyłączyć zasilanie i odłączyć przewody monitora.

INFO

- W celu ochrony panelu wyświetlacza LCD nie używaj twardych przedmiotów, aby nie doszło do zarysowania lub zatarcia ekranu.
- Nigdy nie stosuj żadnego z wymienionych poniżej silnych rozpuszczalników. Powodują one uszkodzenia obudowy i ekranu LCD.

Rozcieńczalnik	Środki do czyszczenia w aerozolu
Czysta benzyna	Wosk
Środki czyszczące o działaniu ściernym	Rozpuszczalniki kwasowe lub zasadowe
- Skutkiem pozostawiania obudowy przez długi okres czasu w zetknięciu z jakimikolwiek produktami z gumy lub tworzyw sztucznych może być degeneracja lub odbarwienie materiału obudowy.

OBUDOWA Plamy można usuwać za pomocą ściereczki lekko zwilżonej roztworem łagodnego detergentu. Następnie należy wytrzeć obudowę miękką suchą szmatką.

EKRAN LCD

Zaleca się okresowe czyszczenie za pomocą miękkiej, suchej szmatki. Nie należy używać papierowych chusteczek higienicznych, ponieważ mogą one powodować uszkodzenia ekranu LCD.

ZANIM URUCHOMISZ MONITOR

WŁAŚCIWOŚCI

- ◆ Obsługuje rozdzielczości do 3840 × 2160
- ◆ Wysoki kontrast 1000:1 (typowy), dostępna funkcja Kontrast ACR
Jasność 350 cd/m² (typowy)
- ◆ Flicker-free
- ◆ Szybki czas reakcji 4 ms (gray - gray)
- ◆ Redukcja niebieskiego światła
- ◆ Cyfrowe wygładzanie znaków
- ◆ Głośniki Stereo 2 × 2W
- ◆ Ergonomiczna budowa: Certyfikat zgodności z normami TCO Certified
- ◆ Funkcja czuwania
- ◆ Zgodność ze standardem zamocowania VESA (100mm×100mm)
- ◆ Miejsce na blokadę zabezpieczającą

KONTROLA ZAWARTOŚCI OPAKOWANIA

Wraz z monitorem LCD dostarczane są wymienione poniżej akcesoria. Sprawdź, czy znajdują się one w opakowaniu. Jeżeli brakuje któregoś z poniższych elementów lub jest on uszkodzony, należy powiadomić o tym sprzedawcę lub najbliższego przedstawiciela firmy iiyama.

- Kabel zasilający*¹
- Kabel USB
- Śrubokręt*²
- Skrócona instrukcja obsługi
- Kabel HDMI
- Podstawa stopki ze śrubą
- Uchwyty Kablowego*³
- Kabel DisplayPort
- Ramię stopki
- Instrukcja bezpieczeństwa

UWAGA

*¹ Parametry znamionowe przewodu zasilającego dla obszarów, gdzie stosowane jest napięcie 120V w sieci, wynoszą 10A/125V. Jeżeli korzystasz z zasilania o wyższych parametrach znamionowych niż podane powyżej, musi być stosowany kabel zasilający o parametrach znamionowych 10A/250V. Pamiętaj, iż używanie nieoryginalnego kabla zasilającego skutkuje utratą wszelkich praw gwarancyjnych. Konieczne jest używanie zatwierdzonego kabla zasilającego o specyfikacji równej lub lepszej od H05VVF, 3G, 0,75mm².

*² Tylko dla ProLite XUB2792UHSU

*³ Tylko dla ProLite XU2792UHSU

KORZYSTANIE Z RAMIENIA LUB STOJAKA

UWAGA

- Ten produkt jest przeznaczony do użytku na biurku, a nie do zastosowań digital signage (szyldów elektronicznych), zawieszanych na suficie lub montowanych na ścianie.
- Przed instalacją upewnij się, że ramię wyświetlacza lub ramię stojaka na biurko jest wystarczająco silne, aby utrzymać wagę wyświetlacza i uchwyty.
- Zakres regulacji kąta panelu : do 23° w tył i 5° do przodu
- Ten produkt nie może być używany z ekranem monitora skierowanym w dół/górę.

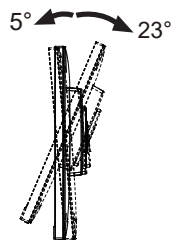

< RAMIĘ WYŚWIETLACZA LUB RAMIĘ STOJAKA NA BIURKO >

UWAGA

Aby zamocować monitor, biorąc pod uwagę grubość stopnia montażowego, w przypadku korzystania z ramienia wyświetlacza lub stojaka na biurko, należy dokręcić śruby M4 (4 szt.), których długość „L” wynosi 7mm. Użycie dłuższej śruby może spowodować porażenie prądem lub uszkodzenie sprzętu w wyniku zetknięcia się śruby z częściami elektrycznymi wewnątrz monitora.

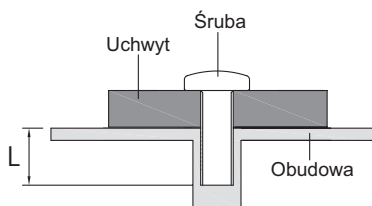

< OBRÓT OBRAZU >

● ProLite XUB2792UHSU

Zestaw dotykowy jest przystosowany do wyświetlania obrazu zarówno w trybie krajobrazowym jak i portretowym.

Aby odpowiednio obrócić również zawartość całego ekranu, potrzebne jest odpowiednie oprogramowanie.

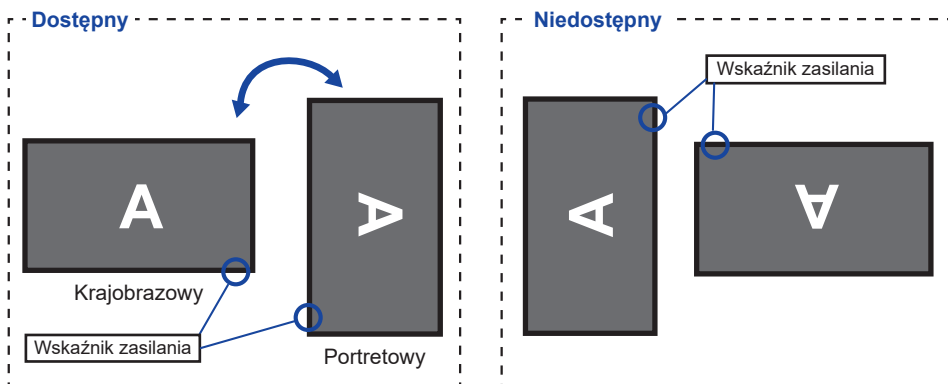

Z Stojak:

UWAGA

- Ustaw maksymalną wysokość panelu LCD przed obrotem panelu.
- Próba obracania panelu siłą bez regulacji wysokości stojaka może spowodować uszkodzenie panelu lub stojaka.

POLSKI

● ProLite XU2792UHSU

Zaprojektowany, do używania w trybie krajobrazowym.

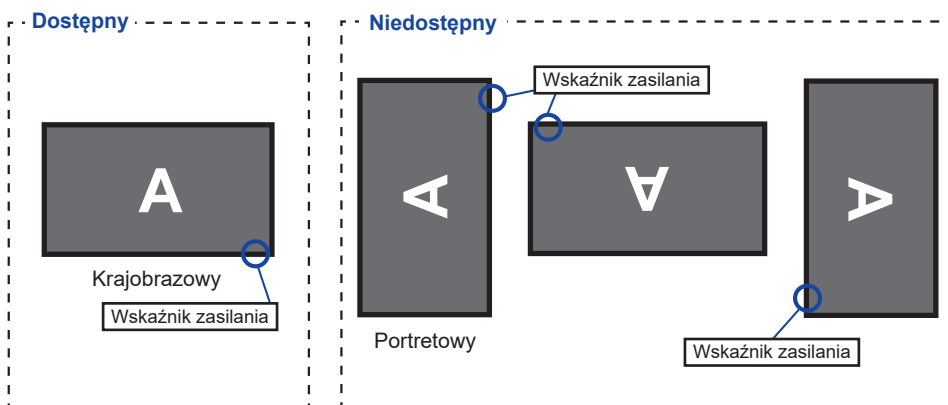

MONTAŻ I DEMONTAŻ STOJAK : ProLite XUB2792UHSU

UWAGA

- Umieścić monitor na stabilnej powierzchni. Monitor może spowodować obrażenia ciała lub uszkodzenia w razie upadku lub upuszczenia.
- Nie narażaj monitora na większe wstrząsy, gdyż może to doprowadzić do jego uszkodzenia.
- Przed zdemontowaniem lub zamontowaniem stojaka odłącz przewody monitora, aby uniknąć porażenia prądem elektrycznym lub uszkodzenia.

<Montaż>

- ① Umieść kawałek miękkiego materiału na stole, by zabezpieczyć monitor przed zadrapaniem. Połóż monitor płasko na stole przodem do dołu.
- ② Zainstaluj Ramię stopki na monitorze, a następnie dokręć „śrubę skrzydełkową” za pomocą dostarczonego śrubokręta aby ją zabezpieczyć.

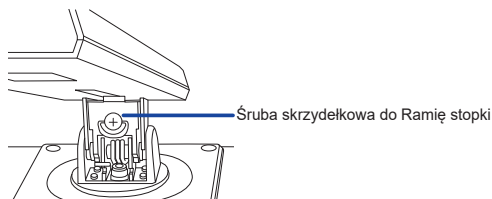
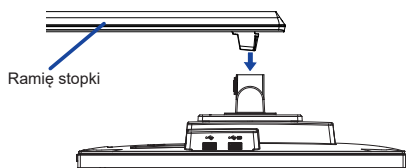

- ③ Zainstaluj Podstawę stopki na Ramię stopki, a następnie dokręć „śrubę skrzydełkową”, aby ją zabezpieczyć.

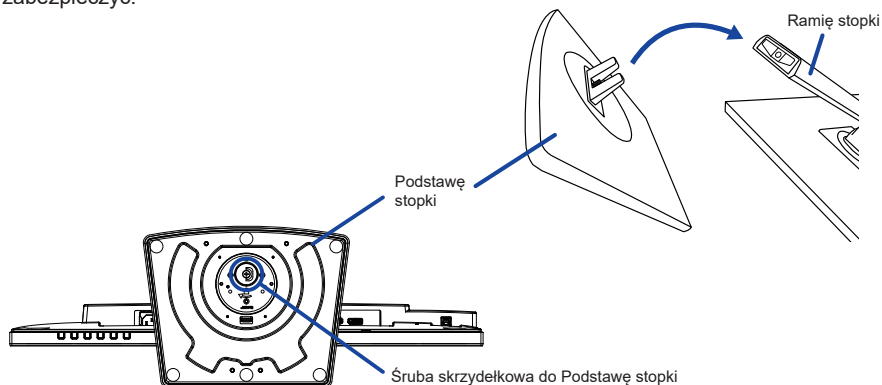

<Demontaż>

- ① Umieść kawałek miękkiego materiału na stole, by zabezpieczyć monitor przed zadrapaniem. Połóż monitor płasko na stole przodem do dołu.
- ② Poluzuj „śrubę skrzydełkową”, aby wyjąć Podstawę stopki z Ramię stopki.
- ③ Poluzuj „śrubę skrzydełkową” za pomocą dostarczonego śrubokręta aby wyjąć Ramię stopki z monitora.

MONTAŻ I DEMONTAŻ STOJAK : ProLite XU2792UHSU

UWAGA

- Umieścić monitor na stabilnej powierzchni. Monitor może spowodować obrażenia ciała lub uszkodzenia w razie upadku lub upuszczenia.
- Nie narażaj monitora na większe wstrząsy, gdyż może to doprowadzić do jego uszkodzenia.
- Przed zdemontowaniem lub zamontowaniem stojaka odłącz przewody monitora, aby uniknąć porażenia prądem elektrycznym lub uszkodzenia.

<Montaż>

- ① Umieść kawałek miękkiego materiału na stole, by zabezpieczyć monitor przed zadrapaniem. Połóż monitor płasko na stole przodem do dołu.
- ② Przytrzymaj monitor i wciśnij Ramię stopki.
- ③ Przymocuj Podstawę stopki do Ramię stopki.
- ④ Dokręć „śrubę skrzydełkową”, aby przymocować Podstawę stopki do monitora.
- ⑤ Nałóż Uchwyty Kablowego.

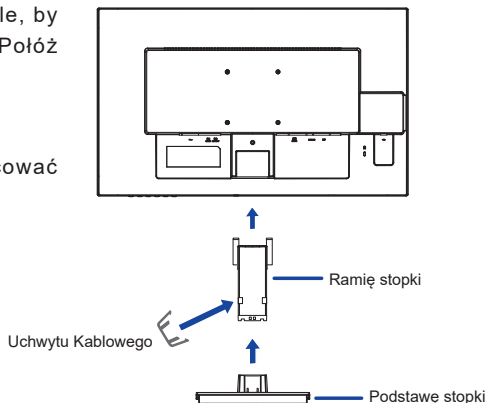

<Demontaż>

- ① Umieść kawałek miękkiego materiału na stole, by zabezpieczyć monitor przed zadrapaniem. Połóż monitor płasko na stole przodem do dołu.
- ② Poluzuj „śrubę skrzydełkową”, aby wyjąć Podstawę stopki z monitora.
- ③ Poluzuj śrubę, aby zdjąć Ramię stopki.
- ④ Pociągnij zaczep uchwyty kabla na zewnątrz i wyjąć go.

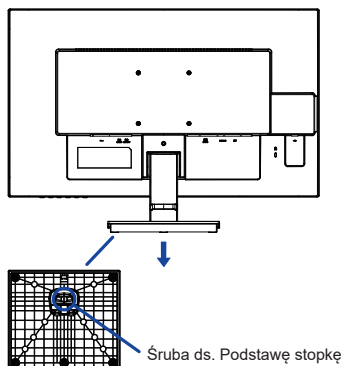
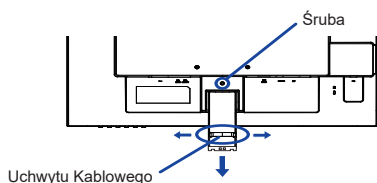

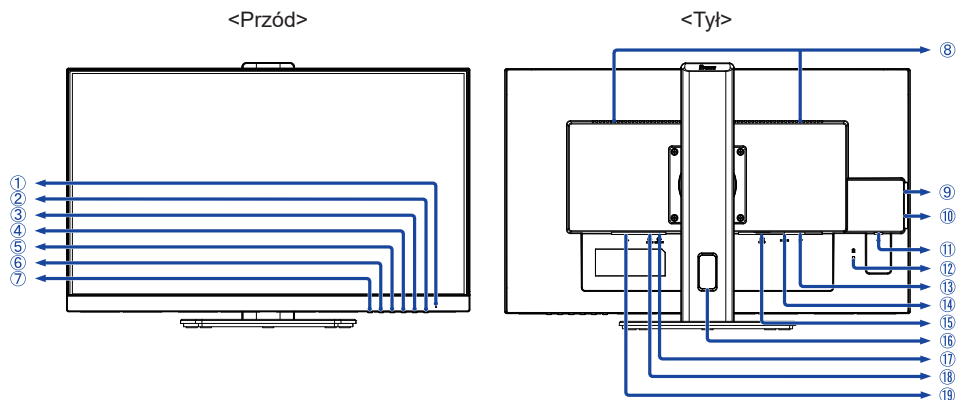

- ① Wskaźnik zasilania

INFO

Niebieski: Normalne działanie
Pomarańczowy: Tryb czuwania

- ② Przełącznik zasilania (⏻)
- ③ Przycisk Menu / Select (ENTER)
- ④ Przycisk w górę / Głośność (▶ / 🔊) *
- ⑤ Przycisk w dół / ECO (◀ / ⓪) *
- ⑥ Przycisk Wyjdz (EXIT) *
- ⑦ Przycisk Wejście sygnału (INPUT) *
- ⑧ Głośniki
- ⑨ Złącze USB-DOWN (Ładowanie baterii) (↔) USB3,2 Gen 1: 5Gbps, 5V, 1,5A
- ⑩ Złącze USB-DOWN (↔) USB3,2 Gen 1: 5Gbps, 5V, 900mA
- ⑪ Złącze USB-UP (↔)
- ⑫ Miejsce na blokadę zabezpieczającą
- INFO** Mocując odpowiedni kabel zabezpieczający z blokadą ochronisz monitor przed kradzieżą lub przestawieniem.
- ⑬ Złącze DisplayPort (DP)
- ⑭ Złącze HDMI (HDMI)
- ⑮ Złącze DVI-D (DVI-D)
- ⑯ Otwór na kable
- ⑰ Gniazdo słuchawkowa (LINE OUT)
- ⑱ Złącze audio (LINE IN)
- ⑲ Gniazdo zasilania prądem przemiennym (~: Prąd przemienny)

* Możesz pominąć elementy Menu i bezpośrednio wyświetlić daną opcję lub skalę regulacji.

ELEMENTY STERUJĄCE I ZŁĄCZA : ProLite XU2792UHSU

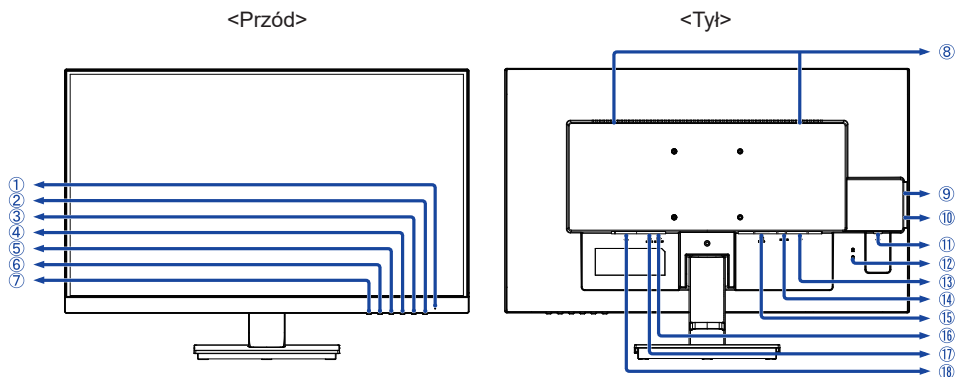

① Wskaźnik zasilania

INFO

Niebieski: Normalne działanie

Pomarańczowy: Tryb czuwania

② Przełącznik zasilania (⏻)

③ Przycisk Menu / Select (ENTER)

④ Przycisk w górę / Głośność (▶ / 🔊) *

⑤ Przycisk w dół / ECO (◀ / ⓪) *

⑥ Przycisk Wyjdz (EXIT) *

⑦ Przycisk Wejście sygnału (INPUT) *

⑧ Głośniki

⑨ Złącze USB-DOWN (Ładowanie baterii) (🔌 USB3,2 Gen 1: 5Gbps, 5V, 1,5A)

⑩ Złącze USB-DOWN (🔌 USB3,2 Gen 1: 5Gbps, 5V, 900mA)

⑪ Złącze USB-UP (🔌)

⑫ Miejsce na blokadę zabezpieczającą

INFO

Mocując odpowiedni kabel zabezpieczający z blokadą ochronisz monitor przed kradzieżą lub przestawieniem.

⑬ Złącze DisplayPort (DP)

⑭ Złącze HDMI (HDMI)

⑮ Złącze DVI-D (DVI-D)

⑯ Gniazdo słuchawkowa (LINE OUT)

⑰ Złącze audio (LINE IN)

⑱ Gniazdo zasilania prądem przemiennym (~: Prąd przemienny)

* Możesz pominąć elementy Menu i bezpośrednio wyświetlić daną opcję lub skalę regulacji.

PODŁĄCZANIE MONITORA : ProLite XUB2792UHS

- 1 Upewnij się, czy komputer i monitor są wyłączone.
- 2 Przewodem sygnałowym połącz monitor z komputerem.
- 3 Połącz monitor ze sprzętem audio wykorzystując kabel audio do komputera, jeśli masz zamiar korzystać z funkcji audio.
- 4 Przewodem USB połącz monitor z komputerem.
- 5 Podłącz kabel zasilający najpierw do monitora, a następnie do gniazdka elektrycznego.
- 6 Włącz monitor i komputer.

INFO

- Upewnij się, że instalacja w budynku ma wyłącznik automatyczny 120/240V, 20A (maksymalnie).
- Przewody sygnałowe używane do łączenia komputera z monitorem mogą być różne w zależności od typu używanego komputera. Nieprawidłowe połączenie może spowodować poważne uszkodzenie zarówno monitora, jak i komputera. Kabel dostarczany wraz z monitorem to standardowy kabel z złączem. Jeżeli potrzebny jest specjalny kabel, skontaktuj się ze swym sprzedawcą lub najbliższym przedstawicielem firmy iiyama.
- Należy zadbać o dokręcenie śrub zabezpieczających na obu końcach przewodu sygnałowego.
- Wtykowe urządzenia klasy I typ A muszą być podłączone do uziemienia ochronnego.
- Gniazdko sieciowe powinno być zainstalowane w pobliżu urządzenia i powinno być łatwo dostępne.
- Nadmierne ciśnienie akustyczne w słuchawkach może spowodować uszkodzenie/utratę słuchu.

[Przykład podłączenia]

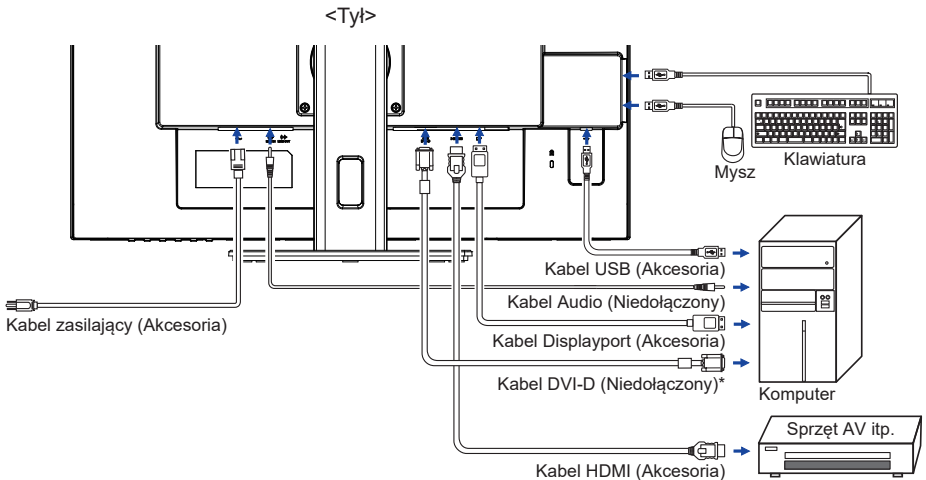

* Kabel DVI dual-link nie jest standardowo dołączony do monitora. Użycie kabla DVI dual-link słabej jakości może doprowadzić do zakłóceń elektromagnetycznych. Prosimy o kontakt z naszą infolinią jeśli chcecie Państwo podłączyć monitor przez wejście DVI.

[Uchwyt na kable]

Przełóż kable przez otwór na kable, aby je połączyć.

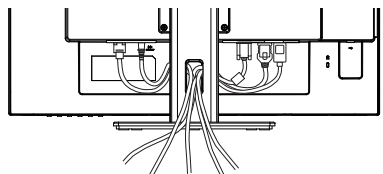

PODŁĄCZANIE MONITORA : ProLite XU2792UHSU

- 1 Upewnij się, czy komputer i monitor są wyłączone.
- 2 Przewodem sygnałowym połącz monitor z komputerem.
- 3 Połącz monitor ze sprzętem audio wykorzystując kabel audio do komputera, jeśli masz zamiar korzystać z funkcji audio.
- 4 Przewodem USB połącz monitor z komputerem.
- 5 Podłącz kabel zasilający najpierw do monitora, a następnie do gniazdka elektrycznego.
- 6 Włącz monitor i komputer.

INFO

- Upewnij się, że instalacja w budynku ma wyłącznik automatyczny 120/240V, 20A (maksymalnie).
- Przewody sygnałowe używane do łączenia komputera z monitorem mogą być różne w zależności od typu używanego komputera. Nieprawidłowe połączenie może spowodować poważne uszkodzenie zarówno monitora, jak i komputera. Kabel dostarczany wraz z monitorem to standardowy kabel z złączem. Jeżeli potrzebny jest specjalny kabel, skontaktuj się ze swym sprzedawcą lub najbliższym przedstawicielem firmy iiyama.
- Należy zadbać o dokręcenie śrub zabezpieczających na obu końcach przewodu sygnałowego.
- Wtykowe urządzenia klasy I typ A muszą być podłączone do uziemienia ochronnego.
- Gniazdko sieciowe powinno być zainstalowane w pobliżu urządzenia i powinno być łatwo dostępne.
- Nadmierne ciśnienie akustyczne w słuchawkach może spowodować uszkodzenie/utrąę słuchu.

[Przykład podłączenia]

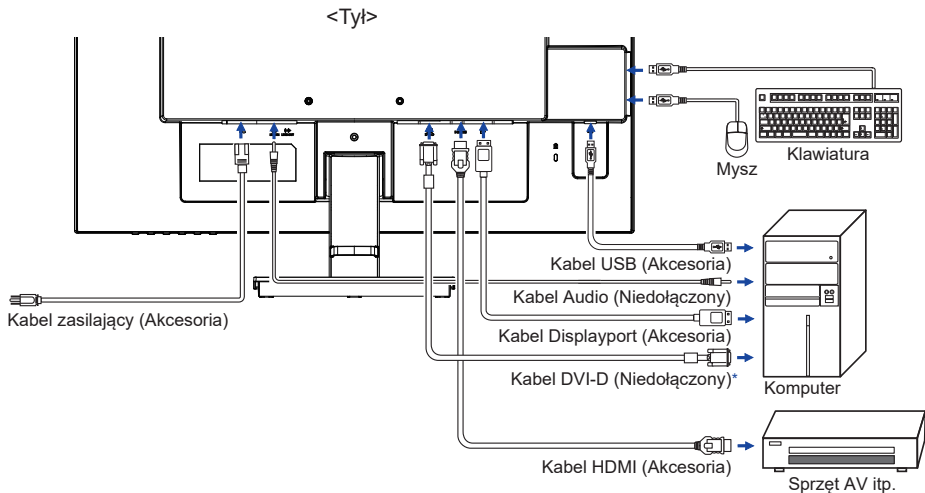

* Kabel DVI dual-link nie jest standardowo dołączony do monitora. Użycie kabla DVI dual-link słabej jakości może doprowadzić do zakłóceń elektromagnetycznych. Prosimy o kontakt z naszą infolinią jeśli chcecie Państwo podłączyć monitor przez wejście DVI.

[Uchwyty na kable]

Przeprowadź kable przez Uchwyty Kablowe, aby je połączyć.

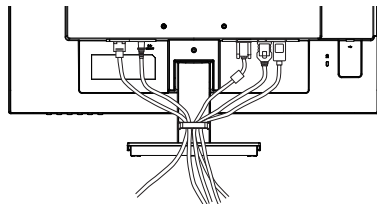

ODŁĄCZANIE MONITORA

- 1 Upewnij się, czy komputer i monitor są wyłączone.
- 2 Najpierw odłącz źródło zasilania, a następnie odłącz kabel zasilający monitor.
- 3 Odłącz kabel audio od komputera i monitora.
- 4 Odłącz kabel USB od komputera i monitora.
- 5 Odłącz komputer od monitora poprzez odłączenie kabla sygnałowego.

USTAWIENIA KOMPUTERA

■ Synchronizacja sygnałów

Patrz tabela synchronizacji dla podstawowych rozdzielczości w rozdziale SYNCHRONIZACJA na stronie 31.

REGULACJA WYSOKOŚCI I KĄTA WIDZENIA : ProLite XUB2792UHSU

- Optymalna praca przy monitorze polega na bezpośrednim, prostopadłym patrzeniu na ekran, następnie dostosuj wysokość i kąt monitora do własnych upodobań.
- Przy zmianie wysokości i kąta nachylenia panela przytrzymaj podstawkę monitora jedną ręką, aby uniknąć przewrócenia urządzenia.
- Panel LCD można ustawić na maksymalnej wysokości 150 mm. Kąty nachylenia względem użytkownika mogą wynosić do 45° w lewo i prawo, do 23° w tył i 5° do przodu.

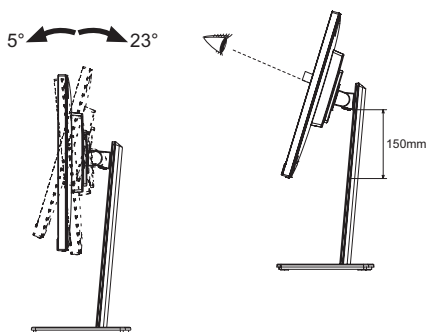

UWAGA

- Podczas zmiany wysokości lub kąta nachylenia panela nie dotykaj ekranu LCD. W przeciwnym razie istnieje ryzyko uszkodzenia ekranu.
- Zachowaj ostrożność przy zmianie wysokości lub kąta ustawienia monitora, aby nie przygnieść sobie palców albo dłoni.
- Zachowaj ostrożność, by nie przytrzasnąć palców w czasie regulacji wysokości stopki i kąta nachylenia.

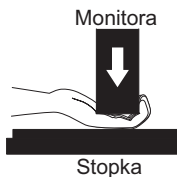
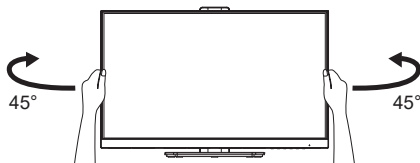

REGULACJA KĄTA WIDZENIA : ProLite XU2792UHSU

- Optymalna praca przy monitorze polega na bezpośrednim, prostopadłym patrzeniu na ekran.
- Przytrzymaj podstawę tak by monitor nie przewrócił się podczas ustawiania kąta nachylenia monitora.
- Istnieje możliwość zmiany kąta nachylenia monitora o 22° w tył i 5° do przodu.
- Aby zapewnić korzystną dla zdrowia i rozluźnioną pozycję ciała, kiedy korzysta się z monitora na stanowisku roboczym z monitorem ekranowym, zalecany kąt pochylenia nie powinien przekraczać 10°. Dostosuj kąt monitora do własnych preferencji.

INFO

- Nie dotykaj ekranu LCD przy zmianie kąta ustawienia monitora. Może to spowodować uszkodzenie lub pęknięcie ekranu LCD.
- Zachowaj ostrożność przy zmianie kąta ustawienia monitora, aby nie przygnieść sobie palców albo dłoni.

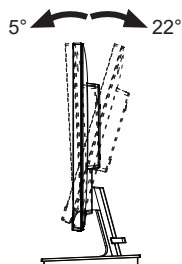
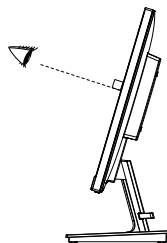

OBSŁUGA MONITORA

W celu zapewnienia najlepszego obrazu, monitor LCD firmy iiyama otrzymał w fabryce predefiniowane ustawienia synchronizacji (patrz str. 31). Możesz także dostosować obraz wykonując przedstawione poniżej operacje na przyciskach.

- 1 **Naciśnij przycisk ENTER, aby uruchomić funkcję Menu ekranowego (OSD). Są tutaj dodatkowe pozycje menu, które można przełączać przyciskami ◀/▶.**



- 2 **Wybierz pozycję menu, zawierającą ikonę regulacji dotyczącą regulacji, jaką chcesz przeprowadzić. Naciśnij przycisk ENTER. Następnie użyj przycisków ◀/▶ do wyróżnienia ikony żądanej regulacji.**
- 3 **Naciśnij ponownie przycisk ENTER. Używając przycisków ◀/▶ dokonaj odpowiedniej regulacji lub ustawienia.**
- 4 **Naciśnij przycisk EXIT, aby opuścić menu, a wprowadzone ustawienia zostaną automatycznie zapisane.**

Na przykład, aby dokonać korekty położenia OSD w pionie, wybierz pozycję „OSD”, a następnie naciśnij przycisk ENTER. Potem użyj przycisków ◀/▶ wybierz „Pozycja pionowa”.

Naciśnij ponownie przycisk ENTER. Wtedy użyj przycisków ◀/▶ do zmiany ustawienia położenia OSD w pionie. Pozycja menu OSD w pionie będzie się zmieniać w miarę przeprowadzanych ustawień.

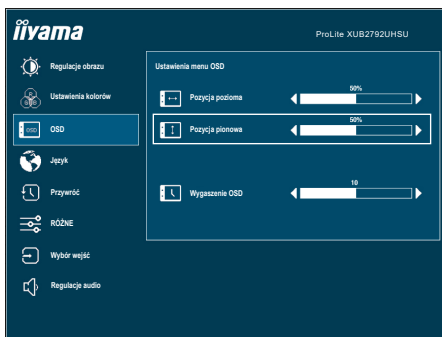

Na koniec naciśnij przycisk EXIT, który kończy regulację, a wszystkie zmiany są zapisywane w pamięci.

INFO







- W przypadku wstrzymania operacji na przyciskach podczas przeprowadzania regulacji, Menu ekranowe zniknie po upływie okresu czasu zdefiniowanego w ustawieniu „Wygaszenie OSD”. Również naciśnięcie przycisku EXIT powoduje szybkie wyłączenie Menu ekranowego.
- W chwili zniknięcia Menu ekranowego następuje zapisanie w pamięci wszelkich wprowadzonych zmian. Należy unikać wyłączania zasilania, kiedy korzysta się z Menu ekranowego.
- Wszelkie ustawienia obowiązują zawsze dla wszystkich rozdzielczości.

ZAWARTOŚĆ MENU REGULACJA



Regulacje obrazu *1 Picture Adjust



Element regulacji	Problem / Opcja	Przyciski, które należy naciskać
Jasność *2,3,4 Brightness	Zbyt ciemny obraz Zbyt jasny obraz	 
Kontrast *3 Contrast	Zbyt mdły obraz Zbyt intensywny obraz	 
ECO ECO Direct	Wyłącz	Normalne
	Tryb1	Jasność podświetlenia jest niższa.
	Tryb2	Jasność lub podświetlenie są zredukowane bardziej niż w Tryb1.
	Tryb3	Jasność lub podświetlenie są zredukowane bardziej niż w Tryb2.
Red. nieb. św. Blue Light Reducer	Wyłącz	Normalne
	Tryb1	Niebieskie światło jest zredukowane.
	Tryb2	Niebieskie światło jest zredukowane bardziej niż w Tryb1.
	Tryb3	Niebieskie światło jest zredukowane bardziej niż w Tryb2.
Kontrast ACR Adv. Contrast	Włącz	Podwyższony współczynnik kontrastu
	Wyłącz	Typowy współczynnik kontrastu
Overdrive Overdrive	Wyłącz / 1 / 2 / 3 Poprawia czas przejścia dla odcieni szarości. Skutkuje to szybszym czasem reakcji.	 

*1 Regulacje obrazu są niedostępne jeśli włączone jest i-Style Color.

*2 Dokonaj regulacji parametru Brightness, gdy używasz monitora w ciemnym pomieszczeniu i odcosisz wrażenie, że obraz jest zbyt jasny.

*3 Kontrast i Jasność są niedostępne jeśli włączone jest Kontrast ACR.

*4 Jasność są niedostępne jeśli włączone jest ECO.

Direct



Wykonując poniższe operacje na przyciskach możesz pominąć te elementy Menu i wyświetlić bezpośrednio opcję.

- ECO : Naciśnij przycisk  kiedy nie jest wyświetlane menu.



Ustawienia kolorów Color Settings



Element regulacji	Problem / Opcja	Przyciski, które należy naciskać
Temperatura Kolorów * ¹ Color Temperature	9300K	Fajny kolor
	7500K	Normalny kolor
	6500K	Ciepły kolor
Ustawienia Użytkownika * ¹ User Preset	Czerwony	Zbyt słaby 
	Zielony	
	Niebieski	Zbyt mocny 
i-Style Color * ² i-Style Color Direct	Wyłącz	Powrót do ustawień dokonanych w regulacjach koloru.
	Standard	Do pomieszczeń z oknami i standardowych ustawień monitora.
	Gry	Do gier na komputery PC.
	Film	Do filmów i innych materiałów wideo.
	Krajobraz	Do wyświetlania obrazów pejzaży.
	Tekst	Do edycji i przeglądania dokumentów w edytorach tekstu.

*¹ Temperatura Kolorów i Ustawienia Użytkownika są niedostępne jeśli włączone jest i-Style Color lub Red. nieb. św.

*² Regulacje i-Style Color są niedostępne jeśli włączone jest Red. nieb. św.

Direct

Wykonując poniższe operacje na przyciskach możesz pominąć te elementy Menu i wyświetlić bezpośrednio opcję.

- i-Style Color : Naciśnij przycisk EXIT, kiedy nie jest wyświetlane Menu ekranowe.

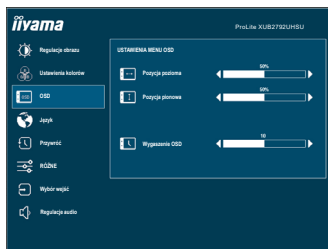

Element regulacji	Problem / Opcja	Przyciski, które należy naciskać
Pozycja pozioma OSD Horizontal Position	OSD jest za bardzo na lewo OSD jest za bardzo na prawo	
Pozycja pionowa OSD Vertical Position	OSD zbyt nisko OSD zbyt wysoko	
Wygaszenie OSD OSD Time	Możesz ustawić czas wyświetlania menu OSD od 5 do 30 sekund.	

Język Language



Element regulacji	Problem / Opcja			
Język Language	English	Angielski	Español	Hiszpański
	Français	Francuski	Nederlands	Holenderski
	Deutsch	Niemiecki	Česky	Czeski
	Italiano	Włoski	Русский	Rosyjski
	Polski	Polski	日本語	Japoński



Przywróć Recall

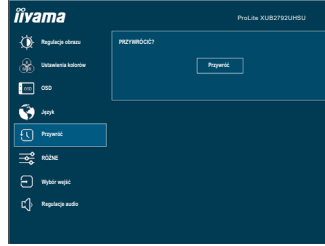

Element regulacji

Problem / Opcja



Przywróć
Recall

Przywracane są ustawienia fabryczne.



Różne Miscellaneous



Element regulacji	Problem / Opcja	Przyciski, które należy naciskać
Ostre i Miękkie Sharp and Soft	1 2 3 4 5 6 Możesz dokonać zmiany ostrości obrazu w skali od 1 do 6 (ostry-miękki). Naciskaj przycisk ►, aby zmieniać ostrość obrazu w kolejności liczbowej. Naciskaj przycisk ◀, aby zmieniać ostrość obrazu w kolejności odwrotnej.	 
Tryb wyświetlania Video Mode Adjust	Pełny obraz	Pełny ekran
	Format obrazu * ¹	Zmiana oryginalnego formatu obrazu.
Logo startowe Opening Logo	Włącz	Logo iiyama wyświetla się gdy monitor jest włączony.
	Wyłącz	Logo iiyama nie wyświetla się gdy monitor jest włączony.
Informacje Display Information	Wyświetlane są informacje dotyczące bieżącego sygnału wejściowego, doprowadzonego z karty graficznej komputera. INFO Więcej informacji na temat rozdzielczości oraz częstotliwości odświeżania można znaleźć w instrukcji obsługi karty graficznej.	

*¹ Option niedostępna dla rozdzielczości 16:9.



Różne Miscellaneous



Element regulacji	Problem / Opcja	
PIP/PBP *2 PIP/PBP	Wyłącz	Wyłączony protokół PIP/PBP.
	PIP	Wyświetl drugi obraz wewnątrz głównego.
	PBP LR	Podziel ekran na prawy i lewy.
Położenie PIP PIP Position	Góra po prawej	Przenieś drugi obraz do prawego górnego rogu.
	Góra po lewej	Przenieś drugi obraz do lewego górnego rogu.
	Dół po prawej	Przenieś drugi obraz do prawego dolnego rogu.
	Dół po lewej	Przenieś drugi obraz do lewego dolnego rogu.
	Zamień	Zamień miejscami główny i drugi obraz kiedy tryb PIP jest aktywny.
Rozmiar PIP PIP Size	Mały	Zmniejsz drugi obraz.
	Średni	Normalny rozmiar
	Duży	Powiększ drugi obraz.
USB BC USB BC	Włącz	Urządzenia peryferyjne USB można ładować nawet wtedy, gdy monitor znajduje się w trybie zarządzania energią.
	Wyłącz	Funkcja USB BC jest wyłączona.
INFO	Gdy monitor jest wyłączony, urządzenia peryferyjne USB nie mogą być ładowane, nawet jeśli funkcja USB BC jest włączona.	

*2 PIP = Picture in Picture (Obraz w obrazie)

Funkcja pozwala na jednoczesne wyświetlenie obrazów z dwóch różnych źródeł, w oknie głównym i drugim.

PBP = Picture by Picture (Obraz przez obrazem)

Funkcja pozwala na jednoczesne wyświetlenie obrazów z dwóch różnych źródeł, jeden obok drugiego.



Wybór wejść Input Select

Direct

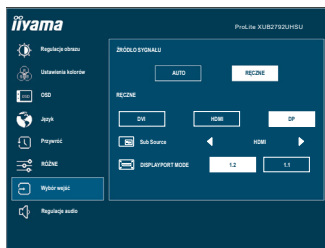

Element regulacji	Problem / Opcja		
Źródła Sygnału Input Source	Auto	Wyszukaj dostępne wejścia sygnału i wybierz automatycznie pierwsze z nich.	
	Ręczne	DVI	Wybierz Cyfrowy (DVI) sygnał wejściowy.
		HDMI	Wybierz Cyfrowy (HDMI) sygnał wejściowy.
		DP	Wybierz Cyfrowy (DisplayPort) sygnał wejściowy.
<p>INFO Źródła nie można przełączać automatycznie, jeśli wcześniej wybrane zostanie DVI, HDMI oraz DisplayPort.</p>			
Sub Source * Sub Source	DVI	Wybierz Cyfrowy (DVI) sygnał wejściowy dla drugi obraz.	
	HDMI	Wybierz Cyfrowy (HDMI) sygnał wejściowy dla drugi obraz.	
	DP	Wybierz Cyfrowy (DisplayPort) sygnał wejściowy dla drugi obraz.	
DisplayPort Mode DisplayPort Mode	1.2	Determine the DisplayPort version 1.2.	
	1.1	Determine the DisplayPort version 1.1.	

* Dostępne, gdy aktywny jest tryb PIP lub PBP LR.

Direct



Wykonując poniższe operacje na przyciskach możesz pominąć te elementy Menu i wyświetlić bezpośrednio opcję.

- Wybór wejść : Naciśnij przycisk INPUT, kiedy nie jest wyświetlane Menu ekranowe.



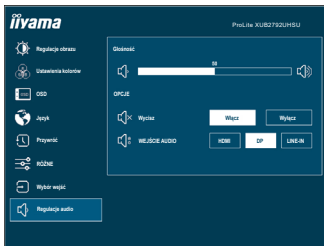



Regulacje audio Audio Settings



Element regulacji	Problem / Opcja	Przyciski, które należy naciskać
Głośność Volume Direct	Zbyt cicho Zbyt głośno	 
Wycisz Mute Audio	Włącz	Tymczasowo wyłącza dźwięk.
	Wyłącz	Przywraca poprzedni poziom głośności dźwięku.
Wejście Audio * Audio Input	HDMI	Wybierz wejście HDMI.
	DP	Wybierz wejście DisplayPort.
	LINE-IN	Wybierz wejście Line-In.

INFO

Naciśnij przycisk  () , aby wyświetlić pasek regulacji głośności, a następnie włącz i wyłącz funkcję Wycisz, naciskając przyciski  / .

* Dostępne tylko pod wejściem HDMI/DisplayPort.

Direct

Wykonując poniższe operacje na przyciskach możesz pominąć te elementy Menu i wyświetlić bezpośrednio skalę regulacji.

- Głośność : Naciśnij przycisk , kiedy nie jest wyświetlane Menu ekranowe.

■ Blokada

<Menu OSD>

Menu OSD można zablokować, aby uniemożliwić przypadkowe wprowadzenie zmian.

1. Upewnij się, że monitor jest włączony.
2. Blokada menu OSD jest aktywowana poprzez naciśnięcie przycisków ENTER przez około 10 sekund. Jeśli spróbujesz wejść w menu OSD poprzez naciśnięcie przycisków, na ekranie pojawi się informacja „Menu OSD zablokowane”.
3. Blokada menu OSD jest deaktywowana poprzez ponowne naciśnięcie przycisków ENTER przez około 10 sekund.

<Przełącznik zasilania>

Przełącznik zasilania można zablokować, aby uniemożliwić przypadkowe wyłączenie monitora.

1. Upewnij się, że monitor jest włączony.
2. Blokada włącznika prądu jest aktywowana poprzez naciśnięcie przycisków ◀ przez około 10 sekund. Po włączeniu blokady nie można wyłączyć monitora. Po naciśnięciu wyłącznika prądu pokaże się informacja „Przycisk Power zablokowany”.
3. Blokada włącznika prądu jest deaktywowana poprzez ponowne naciśnięcie przycisków ◀ przez około 10 sekund.

FUNKCJA CZUWANIA

Ten produkt posiada funkcję czuwania. Jeżeli ta funkcja jest aktywna, zapewnia automatyczne redukowanie niepotrzebnego zużycia energii przez monitor, kiedy komputer nie jest używany. Monitor przechodzi do trybu czuwania, jak to przedstawiono poniżej. Funkcja czuwania, wraz z wszelkimi ustawieniami zegarów, jest konfigurowana przez system operacyjny. W podręczniku systemu operacyjnego możesz sprawdzić konfigurację czuwania.

■ Tryb czuwania

Kiedy zostaną wyłączone sygnał wideo z komputera, monitor przechodzi do trybu czuwania, który zapewnia obniżenie zużycia energii do poziomu poniżej 0,5W*. Ekran staje się ciemny, a wskaźnik zasilania zmienia kolor na pomarańczowy. Po ponownym dotknięciu klawiatury lub myszki następuje wyjście z trybu czuwania i obraz pojawia się po kilku sekundach.

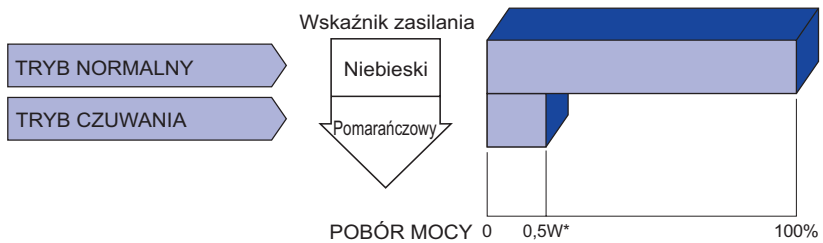

* Gdy urządzenia USB nie są podłączone.

ROZWIĄZYWANIE PROBLEMÓW

Gdy monitor nie działa prawidłowo, wykonaj poniższe czynności w celu znalezienia prawdopodobnego rozwiązania problemu.

1. W zależności od występującego problemu wykonaj regulacje przedstawione w punkcie OBSŁUGA MONITORA. Gdy nie zapewnia to przywrócenia obrazu, przejdź do czynności 2.
2. Jeżeli nie możesz znaleźć stosownej pozycji regulacji w punkcie OBSŁUGA MONITORA lub problem nie ustępuje, wykonaj poniższe czynności kontrolne.
3. W przypadku gdy zetknąłeś się z problemem, który nie został opisany poniżej lub nie możesz skorygować tego problemu, zaprzestań użytkowania monitora i skontaktuj się ze swoim dostawcą lub centrum serwisowym firmy iiyama w celu uzyskania dodatkowej pomocy.

Problem

Sprawdź

- | | |
|---|---|
| <p>① Obraz nie wyświetla się.
(Nie świeci wskaźnik zasilania.)

(Wskaźnik zasilania ma kolor niebieski.)

(Wskaźnik zasilania świeci pomarańczowym światłem.)</p> | <p><input type="checkbox"/> Czy kabel zasilania jest prawidłowo umieszczony w gnieździe.
<input type="checkbox"/> Czy zostało włączone zasilanie.
<input type="checkbox"/> Czy w gnieździe prądu przemiennego jest napięcie - sprawdź podłączając inne urządzenie.

<input type="checkbox"/> Czy jest aktywny wygaszacz ekranu bez obrazu – dotknij klawiatury lub myszki.
<input type="checkbox"/> Zwiększ kontrast i/lub jasność.
<input type="checkbox"/> Czy komputer jest włączony.
<input type="checkbox"/> Czy został prawidłowo przyłączony kabel sygnałowy.
<input type="checkbox"/> Czy taktowanie sygnałów z komputera jest zgodne z danymi technicznymi monitora.</p> |
| <p>② Brak synchronizacji ekranu.</p> | <p><input type="checkbox"/> Czy monitor jest w trybie czuwania – dotknij klawiatury lub myszki.
<input type="checkbox"/> Czy komputer jest włączony.
<input type="checkbox"/> Czy został prawidłowo przyłączony kabel sygnałowy.
<input type="checkbox"/> Czy taktowanie sygnałów z komputera jest zgodne z danymi technicznymi monitora.</p> |
| <p>③ Obraz nie jest na środku ekranu.</p> | <p><input type="checkbox"/> Czy został prawidłowo przyłączony kabel sygnałowy.
<input type="checkbox"/> Czy taktowanie sygnałów z komputera jest zgodne z danymi technicznymi monitora.</p> |
| <p>④ Ekran jest zbyt jasny lub zbyt ciemny.</p> | <p><input type="checkbox"/> Czy taktowanie sygnałów z komputera jest zgodne z danymi technicznymi monitora.

<input type="checkbox"/> Czy poziom sygnału wyjściowego wideo z komputera jest zgodny z danymi technicznymi monitora.</p> |

Problem

Sprawdź

- ⑤ Drga obraz na ekranie.
- Czy napięcie prądu elektrycznego jest zgodne z danymi technicznymi monitora.
 - Czy taktowanie sygnałów z komputera jest zgodne z danymi technicznymi monitora.
- ⑥ Brak dźwięku.
- Czy włączony jest sprzęt audio (komputer itp.).
 - Czy głośność jest ustawiona.
 - Czy wyciszenie jest wyłączony.
 - Czy poziom sygnału wyjściowego audio ze sprzętu audio jest zgodny z danymi technicznymi monitora.
- ⑦ Dźwięk jest zbyt głośny lub zbyt cichy.
- Czy poziom sygnału wyjściowego audio ze sprzętu audio jest zgodny z danymi technicznymi monitora.
- ⑧ Słychać dziwny szum.
- Czy został prawidłowo przyłączony kabel audio.

INFORMACJE NA TEMAT RECYKLINGU

Nie wyrzucaj swego monitora – przyczynisz się do lepszej ochrony środowiska.

Odowiedź naszą witrynę: <https://iiyama.com>, aby uzyskać informacje o recyklingu monitorów.

DODATEK

Specyfikacje i wygląd produktów mogą ulec zmianie bez wcześniejszego zawiadomienia.

DANE TECHNICZNE : ProLite XUB2792UHSU-B5 H

Kategoria	27"	
Panel LCD	Technologia paneli	IPS (In-Plane-Switching)
	Rozmiar	Przekątna: 68,5 cm / 27"
	Wielkość plamki	0,155 mm w poziomie × 0,155 mm w pionie
	Jasność	350cd/m ² (typowa), 185cd/m ² (Domyślne / Oszczędność energii)
	Współczynnik kontrastu	1000 : 1 (typowe), funkcja Kontrast ACR dostępna
	Kąt widzenia	W prawo / w lewo : 89° każdy, w górę / w dół : 89° każdy (Typowy)
	Czas reakcji	4ms (gray - gray)
Liczba wyświetlanych kolorów	Okolo 1,07 mld	
Częstotliwość synchronizacji	DVI: Horizontal: 31,0-90,0kHz, Vertical: 55-75Hz HDMI: Horizontal: 31,0-160,0kHz, Vertical: 55-75Hz DisplayPort: Horizontal: 31,0-160,0kHz, Vertical: 50-75Hz	
Natywna rozdzielczość	3840 × 2160, 8,3 megapikseli	
Maksymalna obsługiwana rozdzielczość	DVI: 3840 × 2160, 30Hz HDMI: 3840 × 2160, 60Hz DisplayPort : 3840 × 2160, 60Hz	
Złącze sygnału wejściowego	DVI-D, HDMI, DisplayPort	
Sygnał wejściowy wizji	Zgodny z DVI (Digital Visual Interface standard wersja 1.0) HDMI, DisplayPort	
Standard USB	USB3,2 Gen 1 (5Gbps, DC5V, 1,5A) ×1, USB3,2 Gen 1 (5Gbps, DC5V, 900mA) ×1	
Ilość portów USB Typ portu	1 Upstream : Seria B 2 Downstream : Seria A	
Złącze sygnału wejściowego audio	Gniazdo ø 3,5 mm typu mini jack (stereo)	
Sygnał wejściowy audio	Maks. 1,0 Vrms	
Gniazdo słuchawkowa	Gniazdo ø 3,5 mm typu mini jack (stereo)	
Głośniki	2W × 2 (głośniki stereo)	
Maksymalny rozmiar ekranu	Szer. 596,7 mm × wys. 335,7 mm / szer. 23,5" × 13,2" wys	
Źródło zasilania	Źródło prądu przemiennego o napięciu 100-240 V, 50/60 Hz, 1,5 A	
Zużycie energii*	25W (typowe), Tryb czuwania: maksymalnie 0,5W, Tryb wyłączenia: maksymalnie 0,3W	
Wymiary / waga netto	613,5 × 394,0 - 544,0 × 209,5mm / 24,2 × 15,5 - 21,4 × 8,2" (szer.×wys.×głęb.), 6,7kg / 14,8lbs	
Zakres regulacji wysokości	150 mm	
Kąt	Pochylenia: W tył: 23°, Do przodu: 5° Pivot: W prawo / w lewo: 45° każdy Obrót: Zgodnie ze wskazówkami zegara: 90°	
Warunki środowiska	Podczas pracy: Temperatura 5 do 35°C / 41 do 95°F Wilgotność 10 do 90% (bez kondensacji pary wodnej) Składowanie: Temperatura -20 do 60°C / -4 do 140°F Wilgotność 10 do 90% (bez kondensacji pary wodnej)	
EPEAT Bronze	Lista zarejestrowanych modeli różni się w zależności od kraju, szczegółowe informacje są dostępne na stronie www.epeat.net	
Certyfikaty	TCO Certified, CE, UKCA, TÜV-GS, VCCI, PSE, EAC	

DANE TECHNICZNE : ProLite XU2792UHSU-B1 H

Kategoria		27"
Panel LCD	Technologia paneli	IPS (In-Plane-Switching)
	Rozmiar	Przekątna: 68,4 cm / 27"
	Wielkość plamki	0,155 mm w poziomie × 0,155 mm w pionie
	Jasność	350cd/m ² (typowa), 185cd/m ² (Domyślne / Oszczędność energii)
	Współczynnik kontrastu	1000 : 1 (typowe), funkcja Kontrast ACR dostępna
	Kąt widzenia	W prawo / w lewo : 89° każdy, w górę / w dół : 89° każdy (Typowy)
	Czas reakcji	4ms (gray - gray)
Liczba wyświetlanych kolorów		Okolo 1,07 mld
Częstotliwość synchronizacji		DVI: Horizontal: 31,0-90,0kHz, Vertical: 55-75Hz HDMI: Horizontal: 31,0-160,0kHz, Vertical: 55-75Hz DisplayPort: Horizontal: 31,0-160,0kHz, Vertical: 50-75Hz
Natywna rozdzielczość		3840 × 2160, 8,3 megapikseli
Maksymalna obsługiwana rozdzielczość		DVI: 3840 × 2160, 30Hz HDMI: 3840 × 2160, 60Hz DisplayPort : 3840 × 2160, 60Hz
Złącze sygnału wejściowego		DVI-D, HDMI, DisplayPort
Sygnał wejściowy wizji		Zgodny z DVI (Digital Visual Interface standard wersja.1.0) HDMI, DisplayPort
Standard USB		USB3,2 Gen 1 (5Gbps, DC5V, 1,5A) ×1, USB3,2 Gen 1 (5Gbps, DC5V, 900mA) ×1
Ilość portów USB Typ portu		1 Upstream : Seria B 2 Downstream : Seria A
Złącze sygnału wejściowego audio		Gniazdo ø 3,5 mm typu mini jack (stereo)
Sygnał wejściowy audio		Maks. 1,0 Vrms
Gniazdo słuchawkowa		Gniazdo ø 3,5 mm typu mini jack (stereo)
Głośniki		2W × 2 (głośniki stereo)
Maksymalny rozmiar ekranu		Szer. 596,7 mm × wys. 335,7 mm / szer. 23,5" × 13,2" wys
Źródło zasilania		Źródło prądu przemiennego o napięciu 100-240 V, 50/60 Hz, 1,5 A
Zużycie energii*		25W (typowe) Tryb czuwania: maksymalnie 0,5W Tryb wyłączenia: maksymalnie 0,3W
Wymiary / waga netto		613,5 × 440,5 × 197,0mm / 24,2 × 17,3 × 7,8" (szer.×wys.×głęb.) 5,4kg / 11,9lbs
Kąt pochylenia		W tył: 22°, Do przodu: 5°
Warunki środowiska		Podczas pracy: Temperatura 5 do 35°C / 41 do 95°F Wilgotność 10 do 90% (bez kondensacji pary wodnej) Składowanie: Temperatura -20 do 60°C / -4 do 140°F Wilgotność 10 do 90% (bez kondensacji pary wodnej)
EPEAT Bronze		Lista zarejestrowanych modeli różni się w zależności od kraju, szczegółowe informacje są dostępne na stronie www.epeat.net
Certyfikaty		TCO Certified, CE, UKCA, TÜV-GS, VCCI, PSE, EAC

INFO

* Gdy urządzenia USB nie są podłączone.

WYMIARY : ProLite XUB2792UHSU

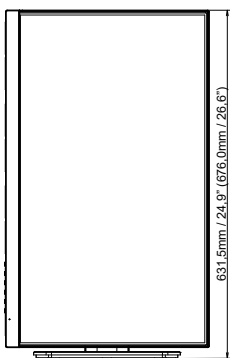
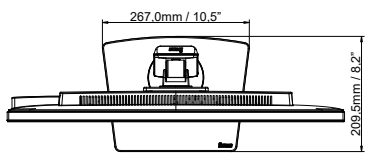
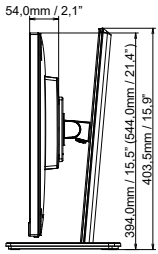
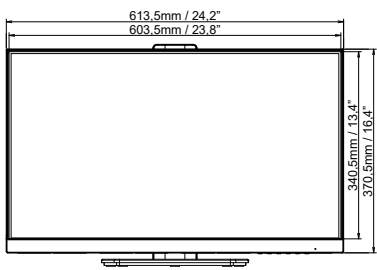

() : w nawiasach podano wartości maksymalne

POLSKI

WYMIARY : ProLite XU2792UHSU

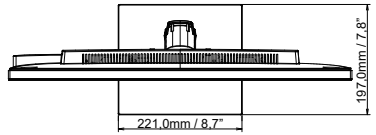
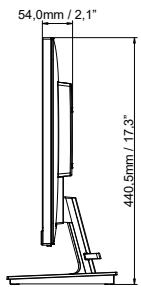
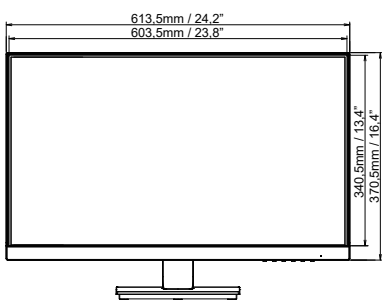

SYNCHRONIZACJA

Video Mode	Horizontal-Frequenz	Vertikal-Frequenz	Dot Clock	
640 × 480	31,469kHz	59,940Hz	25,175MHz	
800 × 600	37,879kHz	60,317Hz	40,000MHz	
1024 × 768	48,363kHz	60,004Hz	65,000MHz	
1280 × 1024	63,981kHz	60,020Hz	108,000MHz	
1680 × 1050	65,290kHz	60,000Hz	146,250MHz	
1920 × 1080	66,590kHz	59,930Hz	138,500MHz	
2560 × 1440	88,787kHz	59,951Hz	241,500MHz	
3840 × 2160	67,430kHz	29,970Hz	296,700MHz	*1
	133,313kHz	59,997Hz	533,250MHz	*2

INFO

*1 DVI : Użyj kabla DVI-D dual link.

*2 Tylko DisplayPort sygnał wejściowy.