

UŽIVATELSKÝ MANUÁL

Pro Lite

Touch Computer

Pro Lite T2234AS

Děkujeme moc za výběr iiyama Dotykového Počítače. Doporučujeme, abyste věnovali několik minut, před instalací zapnutím Dotykového Počítače, k pečlivému pročtení komplexního návodu. Prosíme, mějte tuto příručku na bezpečném místě pro budoucí použití.

ČESKY

OZNAČENÍ CE PROHLÁŠENÍ O SHODĚ

Niniejszy komputera dotykowego jest zgodny z wymaganiami następujących Dyrektyw WE/UE: 2014/30/UE "Dyrektywa EMC", 2014/35/UE "Dyrektywa niskiego napięcia" i 2011/65/UE "Dyrektywa RoHS".

Ostrzeżenie

Produkt należy do klasy A. W środowisku domowym może

IYAMA CORPORATION: Wijkermeerstraat 8, 2131 HA Hoofddorp, The Netherlands

Model No. : PL2234A

CZECH

Tento produkt je dodáván s UL Listed ITE napájecím zdrojem o výkonu + 12Vdc, 4A minimum (v souladu s LPS). Výrobce doporučuje provozovat v prostředí do 40°C a nadmořskou výškou do 3048m.



Doporučujeme recyklaci použitého výrobku. Obrat'te se prosím na svého prodejce nebo iiyama servisní středisko. Recyklační informace získané přes internet, pomocí adresy: <http://www.iiyama.com>

Můžete se připojit na webovou stránku různých zemí.

- Vyhrazujeme si právo měnit specifikace bez předchozího upozornění.
- Všechny obchodní známky použité v této uživatelské příručce jsou majetkem příslušných vlastníků.

OBSAH

PRO VAŠÍ BEZPEČNOST	1
BEZPEČNOSTNÍ OPATŘENÍ.....	1
SPECIÁLNÍ POZNÁMKY K LCD OBRAZOVCE	3
ZÁKAZNICKÝ SERVIS.....	3
ČIŠTĚNÍ	3
PŘED POUŽITÍM DOTYKOVÉHO POČÍTAČE.....	4
VLASTNOSTI	4
KONTROLA OBSAHU BALENÍ.....	4
MONTÁŽ NA STĚNU	5
VESTAVĚNÉ ZAŘÍZENÍ	5
ZVLÁŠTNÍ UPOZORNĚNÍ K DOTYKOVÉMU PANELU	5
OVLÁDACÍ PRVKY A KONEKTORY	6
PŘIPOJENÍ DOTYKOVÉHO POČÍTAČE.....	7
NASTAVENÍ POZOROVACÍCH ÚHLŮ.....	9
OVLÁDÁNÍ DOTYKOVÉHO POČÍTAČE.....	10
ŘEŠENÍ PROBLÉMŮ.....	12
INFORMACE O RECYKLACI.....	12
PŘÍLOHA	13
SPECIFIKACE : ProLite T2234AS-B1 B	13
ROZMĚRY.....	14

BEZPEČNOSTNÍ OPATŘENÍ

VAROVÁNÍ

PŘESTANTĚ POUŽÍVAT DOTYKOVÝ POČÍTAČ V PŘÍPADĚ JAKÝCHKOLIV PROBLÉMŮ

Pokud si všimnete jakýchkoli abnormální jevů, jako je kouř, zvláštní zvuk nebo zplodiny, odpojte Dotykový Počítač a ihned se obraťte na svého prodejce nebo iiyama servisní středisko. Další použití může být nebezpečné a může způsobit požár nebo úraz elektrickým proudem.

NIKDY NEDEMOLUJTE KRYT DISPLEJE

Vysokonapěťové obvody uvnitř Dotykového Počítače. Demontáž křtiny se můžete vystavit nebezpečí požáru nebo úrazu elektrickým proudem.

NIKDY NEVKLÁDEJTE NĚJAKÉ PŘEDMĚTY DO DOTYKOVÉHO POČÍTAČE

Nepokládejte žádné pevné předměty nebo kapaliny, jako je voda do Dotykového Počítače. V případě nehody, okamžitě Dotykový Počítač odpojte a obraťte se na svého prodejce nebo iiyama servisní středisko. Používání Dotykového Počítače s jakýmkoliv předmětem uvnitř může způsobit požár, úraz elektrickým proudem nebo poškození.

UMÍSTĚTE DOTYKOVÝ POČÍTAČ NA ROVNÝ A STABILNÍ POVRCH

Dotykový Počítač může způsobit zranění, pokud spadne.

NEPOUŽÍVEJTE DOTYKOVÝ POČÍTAČ V BLÍZKOSTI ZDROJE VODY

Nepoužívejte Dotykový Počítač, kde může být postříkán vodou či polit vodou. Může to způsobit požár nebo úraz elektrickým proudem.

POUŽÍVEJTE JEN PODPOROVANÝ NAPÁJECÍ ZDROJ

Ujistěte se, že Dotykový Počítač je používám pouze s určeným napájením. Použití nesprávného napětí může způsobit poruchu a může způsobit požár nebo úraz elektrickým proudem.

SPRÁVNÉ POUŽITÍ AC ADAPTÉRU

Používejte pouze AC adaptér poskytnutý společností iiyama. Jakákoliv odchylka od používání originálního adaptéru pomocí jiného typu adaptéru, může vést k poškození příslušenství a Dotykového Počítače ohněm nebo elektrickým proudem.

NEROZEBÍREJTE AC ADAPTÉR

Rozebráním AC adaptér se můžete vystavit nebezpečí požáru nebo úrazu elektrickým proudem.

CHRAŇTE KABELY

Netahejte, neohýbejte AC Adaptér, napájecí a datový kabel. Nepokládejte na Dotykový Počítač nebo na kabely žádné jiné těžké předměty. V případě poškození, kabely mohou způsobit požár nebo úraz elektrickým proudem.

NEPŘÍZNIVÉ POVĚTRNOSTNÍ PODMÍNKY

Není vhodné používat Dotykový Počítač při těžké bouřce, může to způsobit poruchu. Také se doporučuje, abyste se nedotýkali zástrčky. Mohlo by dojít k úrazu elektrickým proudem.

UPOZORNĚNÍ

MÍSTO INSTALACE

Neinstalujte Dotykový Počítač, kde může dojít k náhlým změnám teploty, nebo ve vlhkém, prašném nebo zakouřeném prostředí, protože by mohlo dojít k požáru, úrazu elektrickým proudem nebo poškození. Měli byste se také vyhnout místům, kde slunce svítí přímo na Dotykového Počítače.

NEUMISŤUJTE DOTYKOVÝ POČÍTAČ DO NEBEZPEČNÝCH POZIC

Dotykový Počítač se může převrhnout a způsobit zranění, pokud není vhodně umístěn. Dále se ujistěte, že nemáte na Dotykového Počítače položené nějaké těžké předměty, a že všechny kabely jsou vedeny tak, že děti za ně nemohou tahat a způsobit si zranění.

DODRŽENÍ VENTILACE VZDUCHU

Ventilační otvory ochraňují Dotykový Počítač před přehřátím. Zakrytí otvorů může způsobit požár. Chcete-li zabezpečit dostatečnou cirkulaci vzduchu, umístěte Dotykový Počítač alespoň 10 cm (nebo 4 palce) od všech stěn.

Při demontáži naklápěcího stojanu může dojít k zakrytí ventilačních otvorů na zadní straně Dotykového Počítače. Může dojít k přehřátí Dotykového Počítače a to může způsobit požár nebo poškození. Při demontáži se ujistěte, že je zajištěno dostatečné větrání. Při ovládání Dotykového Počítače na zádech, boku, vzhůru nohama nebo na koberci či jiném měkkém materiálu, může také dojít k poškození.

ODPOJTE KABELY PŘI MANIPULACI S DOTYKOVÝM POČÍTAČE

Když přesouváte Dotykový Počítač, vypněte síťový vypínač, odpojte Dotykový Počítač a ujistěte se, zda je signálový kabel odpojen. Pokud Dotykový Počítač neodpojíte, může dojít k požáru nebo úrazu elektrickým proudem.

ODPOJTE DOTYKOVÝ POČÍTAČ ZE ZÁSUVKY

Pokud Dotykový Počítač nepoužíváte delší dobu, je doporučeno jej odpojit z elektrické sítě, aby se zabránilo nehodám.

DRŽTE ZÁSTRČKU PŘI ODPOJOVÁNÍ

Chcete-li odpojit AC Adaptér, napájecí kabel nebo signálový kabel, tahejte vždy za zástrčku. Nikdy netahujte za samotný kabel, může to způsobit požár nebo úraz elektrickým proudem.

NEDOTÝKEJTE SE ZÁSTRČKY MOKRÝMA RUKAMA

Při vytahování nebo zastrčení zástrčky mokřýma rukama, může dojít k úrazu elektrickým proudem.

OPATRNĚ! CHRAŇTE SVÉ RUCI A PRSTY

Dávejte pozor, abyste si neporanili prsty nebo ruce, když měníte úhel.

POZNÁMKA PRO POUŽITÍ 24/7

Tento produkt není speciálně určen pro použití 24/7 ve všech prostředích.

POZOR BATERIE!

Výrobek má zabudovou lithiovou baterii.

Nebezpečí výbuchu při výměně baterie za nesprávný typ.

Pokud potřebujete vyměnit baterii, obraťte se na prodejce nebo servisní středisko iiyama.

OSTATNÍ

ERGONOMICKÉ DOPORUČENÍ

Chcete-li odstranit únavu očí, neprovozujte Dotykový Počítač proti jasnému pozadí nebo v tmavé místnosti. Pro optimální pohodlí při sledování by Dotykový Počítač měl být těsně pod úrovní očí a ve vzdálenosti 40 - 60 cm (16-24 palec) od vašich očí. Při používání Dotykového Počítače delší dobu se doporučuje přestávka deset minut každou hodinu, protože dlouhodobý pohled na obrazovku může způsobit únavu očí.

SPECIÁLNÍ POZNÁMKY K LCD OBRAZOVCE

Následující symptomy jsou normální s LCD obrazovky a neznamenají problém.

- POZNÁMKA**
- Můžete zjistit mírně nerovnoměrný jas na obrazovce v závislosti na pracovní ploše, kterou používáte.
 - Vzhledem k povaze LCD obrazovky, může přetrvat vjem původní obrazovky i po přepnutí obrazu, když je stejný obraz zobrazen hodiny. V tomto případě lze obrazovku obnovovat pomalu změnou obrazu nebo vypnutím na několik hodin.

ZÁKAZNICKÝ SERVIS

- POZNÁMKA**
- Máte-li vrátit přístroj do servisu a originální balení bylo zničeno, obraťte se prosím na svého prodejce nebo iiyama servisní středisko pro radu nebo náhradního balení.

ČIŠTĚNÍ

- VAROVÁNÍ**
- Pokud při čištění dostanou materiály nebo kapaliny, jako je voda, do Dotykového Počítače, okamžitě odpojte napájecí kabel a obraťte se na svého prodejce nebo iiyama servisní středisko.

- POZNÁMKA**
- Pro ochranu LCD panelu, nepoškrábejte nebo neotírejte obrazovku tvrdými předměty.
 - Nikdy nepoužívejte některé z následujících silných rozpouštědel. Ty mohou poškodit kryt apovrch dotykové obrazovky.
Abrazivní čistič Vosk Rozpouštědlo
 - Dotýkáním se krytu produkty vyrobenými z pryže nebo plastu po delší dobu, může dojít k degeneraci nebo ztráty barvy na krytu.

KRYT DOTYKOVÝ POČÍTAČ Skvrny lze odstranit hadříkem lehce navlhčeným ve slabém saponátu. Poté otřete kryt jemným suchým hadříkem.

DOTYKOVÁ OBRAZOVKA Povrch dotykového displeje lze čistit měkkým čistým hadříkem navlhčeným v slabém komerčním čisticím prostředku pro mytí okenních skel nebo 50/50 směsi vody a IPA(isopropylalkoholu). K čištění povrchu panelu (nebo obrazovky), nepoužívejte kyselé nebo alkalické rozpouštědlo.

PŘED POUŽITÍM DOTYKOVÉHO POČÍTAČE

VLASTNOSTI

- ◆ Podporuje rozlišení až 1920 × 1080
- ◆ Vysoký kontrast 1000:1 (typický) / Jas 350cd/m² (typický)
- ◆ Digitální vyhlazování znaků
- ◆ Automatické nastavení
- ◆ Stereo reproduktory
2 × 2W Stereo reproduktory
- ◆ Podporuje Android OS
- ◆ v souladu VESA Standard (100mm x 100mm)
- ◆ Zařízení splňuje normu IP65 (pouze přední strana)
- ◆ Anti-fingerprint finish

KONTROLA OBSAHU BALENÍ

Následující doplňky jsou součástí balíku. Zkontrolujte, zda jsou uzavřeny s Dotykového Počítače. Pokud něco chybí nebo jsou poškozeny, obraťte se na prodejce nebo na regionální iiyama kancelář.

- | | | |
|--------------------|-------------------------|-------------------|
| ■ Napájecí kabel * | ■ AC Adaptér * | ■ Šroub (M3x6mm) |
| ■ Doplňkové díly | ■ Bezpečnostní příručka | ■ Rychlý průvodce |

UPOZORNĚNÍ

- * 1. Napájecí kabel uzavřený v 120V oblasti je 10A/125V. Pokud používáte napájení vyšší než toto, pak musí být použit napájecí kabel 10A / 250V. Nicméně, všechny garance a záruky jsou neplatné pro případné problémy nebo škody způsobené napájecím kabelem nebo AC Adaptér, který není součástí balení Iiyama.
2. Použitelný AC Adaptér
AC Adaptér Typ Jméno: ADP-50YH B (DELTA ELECTRONICS, INC.)
SOY-1200500-327 (Shenzhen SOY Technology Co., Ltd.)
3. Při schváleném napájecím kabelu větší nebo rovno H05VVf, musí být použito 3G, 0,75mm².

MONTÁŽ NA STĚNU

UPOZORNĚNÍ

Pokud chcete monitor zavěsit na zeď, s ohledem na tloušťku montážní konstrukce se k upevnění monitoru používá šrouby M4 (4 kusy) o délce „L“ 5,5 mm. Použití delšího šroubu může způsobit úraz elektrickým proudem nebo poškození zařízení, protože delší šroub se může dostat do kontaktu s elektrickými komponenty uvnitř Dotykového Počítače.

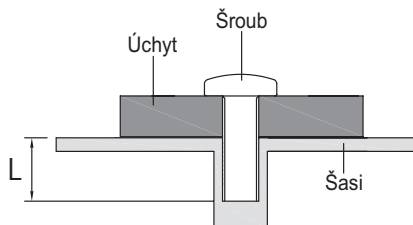

VESTAVĚNÉ ZAŘÍZENÍ

UPOZORNĚNÍ

Tento výrobek není určen k použití v prostředí s vysokými teplotami.

Pokud výrobek umístíte do venkovní skříňky, musíte do ní instalovat větrací otvory a ventilátory, abyste za každých okolností zachovali teplotu pod limitem stanoveným v technických specifikacích výrobku.

ZVLÁŠTNÍ UPOZORNĚNÍ K DOTYKOVÉMU PANELU

UPOZORNĚNÍ

Pokud k využití dotykové funkce použijete ostré, špičaté nebo kovové předměty, může dojít k trvalému poškození panelu.

Tím rovněž můžete přijít o zbývající záruční období na zařízení.

Doporučujeme proto používat plastový stylus (typ R0,8 nebo novější) nebo funkci aktivovat prstem.

OVLÁDACÍ PRVKY A KONEKTORY

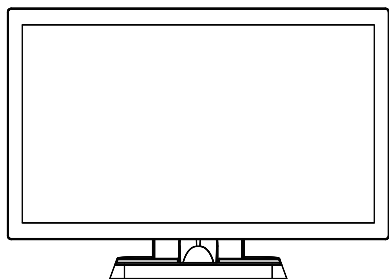

<Přední>

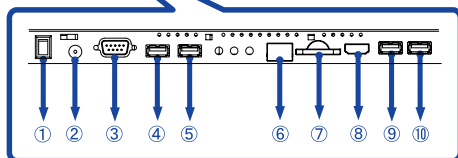
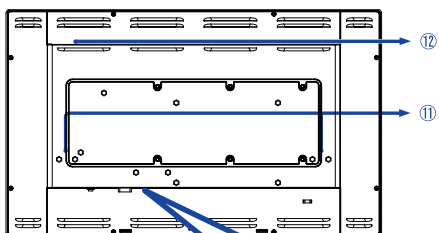

<Zadní>

- ① Vypínač (I (ON) / O (OFF))
- ② Konektor pro AC Adaptér (⎓ : Stejnsměrný proud) (DC)
- ③ RS232C konektor
- ④ USB konektor (USB)
- ⑤ USB konektor (USB)
- ⑥ RJ45 konektor
- ⑦ SD slot
- ⑧ Výstup pro HDMI konektor (HDMI)
- ⑨ USB konektor (USB 5V, 500mA pro OTG)
- ⑩ USB konektor (USB 5V, 500mA)
- ⑪ Reproduktory
- ⑫ Možnost Port

PŘIPOJENÍ DOTYKOVÉHO POČÍTAČE

- 1 Ujistěte se, zda je Dotykový Počítač vypnutý.
- 2 Připojte AC adaptér k Dotykovému Počítači a napájecí kabel k AC adaptéru a poté připojte k napájení.
- 3 Zapněte Dotykový Počítač.

POZNÁMKA

- Potvrďte, že rozvodný systém v instalaci budovy bude poskytovat jistič s jmenovitým proudem 120/240 V, 20 A (maximum).
- Připojovací zařízení třídy 1 typu A musí být připojeno k ochrannému vodiči.
- Zásuvka musí být instalována v blízkosti zařízení a musí být snadno přístupná.
- Počáteční nastavení operačního systému trvá přibližně 5-10 minut.
- Chcete-li nastavit operační systém Android pro dotykový počítač, zapněte dotykový počítač a postupujte podle pokynů na obrazovce.

[Příklad připojení]

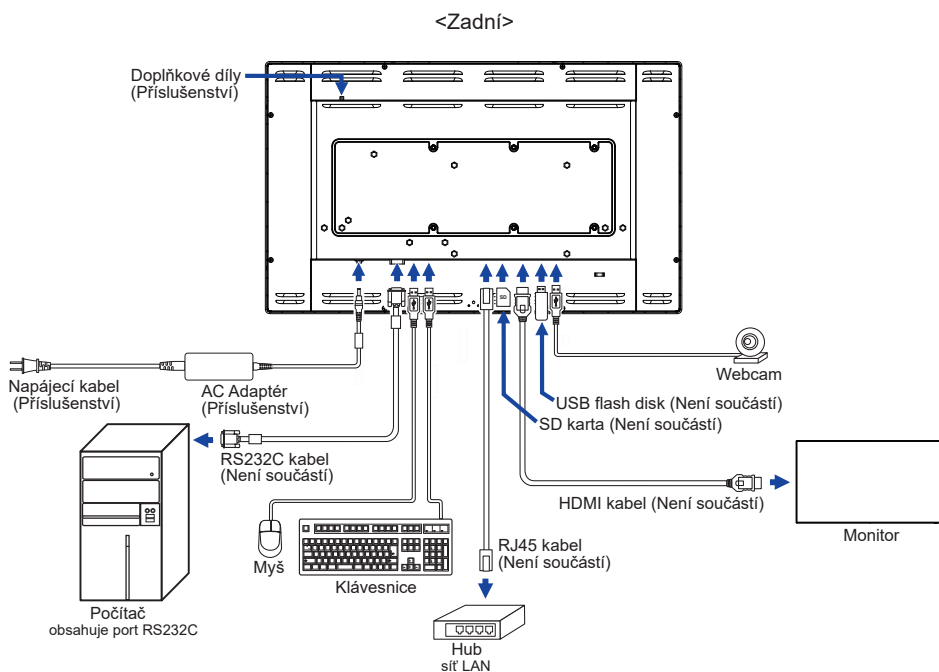

[Nasazování a snímání kabelového krytu]

Položte měkký hadřík na stůl předem, aby se zabránilo poškrábání Dotykového Počítače. Položte Dotykový Počítač na stůl čelní stranou dolů.

< Snímání krytu >

- ① Přesuňte stojan do polohy, jak je uvedeno v kroku 1.
- ② Odstraňte kryt kabelu, jak je uvedeno v kroku 2.

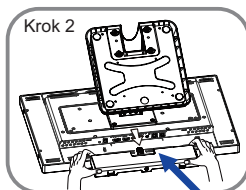
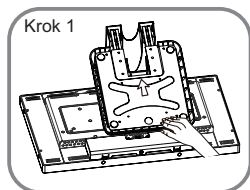

Kryt kabelu

< Nasazování >

- ① Jak je uvedeno v kroku 3, připojte kabely a dejte je přes kabelové otvory.
- ② Jak je uvedeno v kroku 4, umístěte kryt kabelu a upevněte jej pevně pomocí šroubu.

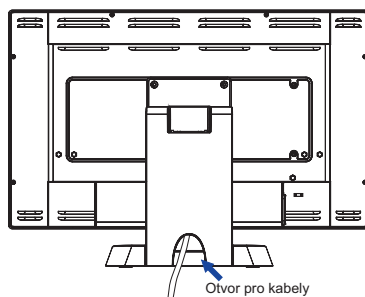
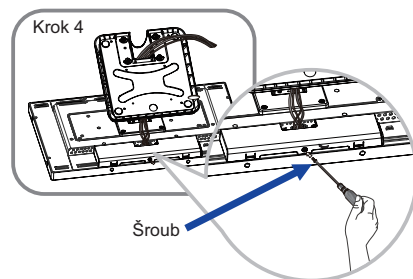
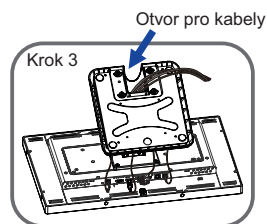

[Shromážděte kabely]

Umístěte kabely přes otvor pro kabely, abyste je spojili.

NASTAVENÍ POZOROVACÍCH ÚHLŮ

- Pro optimální sledování obrazu je doporučeno dívat se zpřímá na Dotykový Počítač.
- Podržte podstavec, aby se Dotykový Počítač se nepřevrátil, když měníte úhel Dotykového Počítače.
- Je možné nastavit úhel Dotykového Počítače až o 95 ° nahoru, 25 ° dolů.

POZNÁMKA

- Nedotýkejte se LCD obrazovky při změně úhlu pohledu. Mohlo by dojít k poškození nebo zničení LCD obrazovky.
- Je nutná pozornost, při změně úhlu, abyste si nezachytili prsty nebo ruce při manipulaci s Dotykového Počítače.

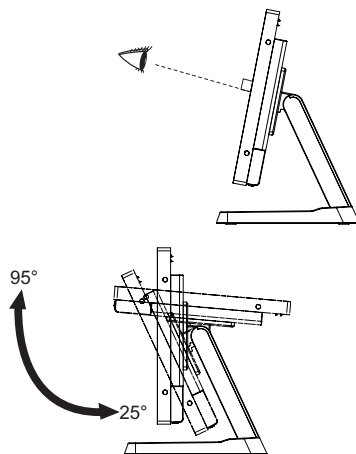

OVLÁDÁNÍ DOTYKOVÉHO POČÍTAČE

Po zapnutí dotykové obrazovky se zobrazí domovská obrazovka.

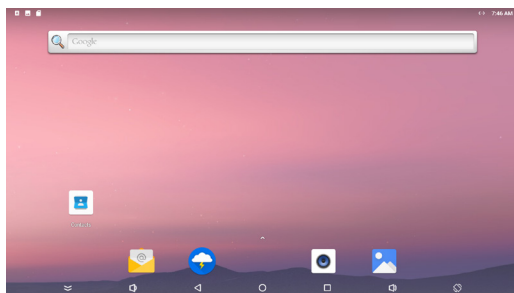





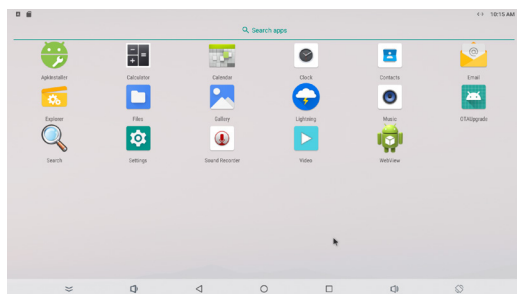











<Ikony systémové lišty>

- ≡ : Skryje systémovou lištu aktuálně zobrazeného rozhraní a zobrazí ji v režimu celé obrazovky.
- ◀ : Návrat k výstupu a předchozí stránce.
- : Návrat na domácí obrazovku.
- : Zobrazit seznam posledních spuštěných aplikací.
- 🔊 : Zvýšit hlasitost
- 🔇 : Snížit hlasitost
- 🔄 : Obrazovka se otáčí.
Obrazovka se otáčí o 90° ve směru hodinových ručiček po kliknutí na ikonu.
- ⬆️ : Zobrazit všechny aplikace.



<Aplikace>

-  : Instalovat či odinstalovat aplikaci.
-  : Kalkulačka
-  : Kalendář
-  : Hodiny a budík
-  : Správa kontaktních informací.
-  : Správa emailů.
-  : Správa souborů.
-  : Správa souborů.
-  : Zobrazit fotoalba.
-  : Přístup k webovým stránkám.
-  : Přehrát audio soubory.
-  : Aktualizujte systém online.
-  : Vyhledávač
-  : Systémové preference
-  : Záznamník zvuku
-  : Přehrát video soubory.
-  : Přístup k webovým stránkám.

ŘEŠENÍ PROBLÉMŮ

Pokud Dotykový Počítač nefunguje správně, postupujte podle níže uvedených kroků pro možné řešení problému.

1. Proveďte úpravy popsané v OVLÁDÁNÍ DOTYKOVÉHO POČÍTAČE, v závislosti na problému, který máte. Pokud Dotykového Počítače nefunguje obraz, přejděte na 2.
2. Podívejte se na následující body, pokud nemůžete najít příslušnou položku v OVLÁDÁNÍ DOTYKOVÉHO POČÍTAČE, nebo v případě, že problém přetrvává.
3. Pokud jste se setkali s problémem, který není popsán níže, nebo nemůžete problém opravit, ukončete používání Dotykového Počítače a obraťte se na svého prodejce nebo iiyama servisní středisko pro další pomoc.

Problém

Kontrola

- | | |
|---------------------------------|---|
| ① Nezobrazí se obraz. | <input type="checkbox"/> AC adaptér je pevně usazen v konektoru.
<input type="checkbox"/> Napájecí kabel je pevně usazen v zásuvce AC adaptéru.
<input type="checkbox"/> Napájecí kabel je pevně usazen v patici.
<input type="checkbox"/> Spínač napájení je zapnutý.
<input type="checkbox"/> AC zásuvka je pod napětím. Prosím, zkontrolujte s jiným zařízením.
<input type="checkbox"/> Kolíky konektorů nejsou zkroucené ani zlomené. |
| ② Obrazovka se třese. | <input type="checkbox"/> Signální načasování počítače je v specifikaci Dotykového Počítače. |
| ③ Žádný zvuk. | <input type="checkbox"/> Hlasitost je nastavena.
<input type="checkbox"/> Ticho je Vypnout. |
| ④ Dotyková obrazovka nefunguje. | <input type="checkbox"/> Aktivace funkce dotykového displeje P-CAP po vypnutí a zapnutí napájení trvá přibližně 15 sekund nebo více. Jedná se o normální jev. Počkejte prosím. |

INFORMACE O RECYKLACI

Pro lepší ochranu životního prostředí, prosím, nevyhazujte Váš Dotykový Počítač.
Prosím navštivte naše webové stránky: www.iiyama.com pro recyklaci Dotykového Počítače.

PŘÍLOHA

Design a technické údaje se mohou změnit bez předchozího upozornění.

SPECIFIKACE : ProLite T2234AS-B1 B

Dotyková obrazovka	Technologie	Kapacitní 10pt dotyková
	Propustnost světla	87%
	Tvrdość	7H
	Tloušťka	2,5mm
	Povrchová úprava	Anti-fingerprint povlak
Velikost kategorie		22"
LCD Panel	Technologie panelu	IPS
	Velikost	Úhlopříčka: 21,5" (54,6cm)
	Rozteč bodů	0,247mm H × 0,247mm V
	Jas	350cd/m ² (typický), 305cd/m ² (s dotykovým panelem)
	Kontrastní poměr	1000 : 1 (typický: s dotykovým panelem)
	Pozorovací úhel	Horizontální : 178 stupňů, Vertikální: 178 stupňů (typický)
	Doba odezvy	>8ms (šedá-šedá)
Barvy displeje		Přibližně 16,7M
CPU		Rockchip RK3288, Quad-core Cortex-A17 up to 1,8GHz
GPU		Mali-T760 MP4
Úložiště		16GB eMMC
Paměť		2GB DDR3
Grafika		LVDS × 1 Rozlišení: 1920 × 1080 P-60
Maximální rozlišení		1920 × 1080, 2,1 MegaPixelů
Externí IO Port		SD × 1, LAN × 1, HDMI(výstup) × 1, RS232C(výstup) × 1, USB2.0 × 3, USB2.0(pro OTG) × 1, Možnost Port × 1
Verze OS		Android 8.1 bez GMS
Reproduktory		2W × 2 (Stereo reproduktory)
Maximální velikost obrazovky		476,0mm Š × 267,7mm V / 18,7" Š × 10,5" V
Napájení		12VDC, 4A
AC Adaptér (Příslušenství)		Vstup: 100-240VAC, 50/60Hz nebo 50-60Hz
Spotřeba energie*1		25W typický, Vypnuto režim: max. 0,5W
Rozměry / Hmotnost netto		517,5 × 368,5 × 253,5mm / 20,4 × 14,5 × 10,0" (Š×V×H) 6,6kg / 14,5lbs (Bez AC adaptéru)
Úhel náklonu		Nahoru: 95 stupňů směrem dolů: 25 stupňů
Provozní prostředí	Provoz:	Teplota 0 až 40 ° C / 32 až 104 ° F Vlhkost 20 až 80% (bez kondenzace)
	Skladování:	Teplota -20 až 60°C / -4 až 140°F Vlhkost 10 až 90% (bez kondenzace)
Schválení		CE, UKCA, cULus, CCC, EAC, IP65*2

POZNÁMKA

*1 Když nejsou připojena zařízení USB.

*2 Zařízení splňuje normu IP65 : pouze přední strana

ROZMĚRY

