

# **BEDIENUNGSANLEITUNG**

# ***G-MASTER***

## **LCD Monitor**

DEUTSCH

### ***G-MASTER G4380UHSU***

Wir gratulieren Ihnen zu Ihrer Entscheidung für den iiyama TFT-Monitor und bedanken uns für das Vertrauen, das Sie uns entgegenbringen. Wir empfehlen, dass sie einige Minute nehmen, um diesen Komplette Handbuch sorgfältig zu lesen, bevor Sie zum ersten Mal den iiyama TFT-Monitor anbringen und einschalten. Bitte bewahren Sie diese Anleitung zum späteren Nachschlagen sorgfältig auf.

## ERKLÄRUNG DER CE-KONFORMITÄT

Dieser LCD Flachbildschirm entspricht den Anforderungen der EG/EU Richtlinien 2014/30/EU, "EMV Richtlinie", 2014/35/EU, "Niederspannungsrichtlinie", 2009/125/EG, "ErP Richtlinien" und 2011/65/EU, "RoHS Richtlinien".

Die Anforderungen zur Störfestigkeit werden eingehalten bei einer Benutzung im Wohnbereich, in Geschäfts- und Gewerbebereichen sowie in Kleinbetrieben, sowohl innerhalb als auch ausserhalb der Gebäude.

Alle Einsatzorte sind dadurch gekennzeichnet, dass sie direkt an die öffentliche Niederspannungs- Stromversorgung angeschlossen sind.

IYAMA CORPORATION: Wijkerveerstraat 8, 2131 HA Hoofddorp, The Netherlands

Modell Nr. : PL4380UH

DEUTSCH



Wir empfehlen Ihnen, gebrauchte und nicht mehr benötigtes Equipment fachgerecht zu recyceln. Nützliche Informationen hierzu erhalten Sie bei Ihrem Fachhändler, Ihrem iiyama Service-Center und im Internet unter: <https://iiyama.com>

- Änderungsrechte vorbehalten.
- Alle verwendeten Handelsnamen und -marken sind Eigentum der jeweiligen Besitzer.
- Eprel-Registrierungsnummer G4380UHSU-B1 : 1064183

# INHALTSÜBERSICHT

FÜR IHRE SICHERHEIT .....	1
SICHERHEITSHINWEISE .....	1
BESONDERE HINWEISE ZU LCD-MONITOREN .....	3
KUNDENDIENST .....	3
REINIGUNGSHINWEISE .....	3
VOR DER BEDIENUNG DES MONITORS .....	4
LEISTUNGSMERKMALE .....	4
PACKUNGSINHALT .....	4
INSTALLATION .....	5
INSTALLATION DES MONITORFUSSES .....	6
FUNKTIONSELEMENTE UND ANSCHLÜSSE .....	7
FUNKTIONEN DER FERNBEDIENUNG .....	8
VORBEREITUNG DER FERNBEDIENUNG .....	9
GRUNDFUNKTIONEN .....	10
MONITOR ANSCHLIESSEN .....	13
COMPUTER-EINSTELLUNG .....	14
ANSICHTWINKEL EINSTELLEN .....	14
MONITOR BEDIENEN .....	15
MENÜINHALT EINSTELLEN .....	17
STANDBY FUNKTION .....	30
FEHLERSUCHE .....	31
INFORMATIONEN ZUM RECYCLING .....	32
ANHANG .....	33
TECHNISCHE DATEN : G-MASTER G4380UHSU-B1 .....	33
ABMESSUNGEN .....	34
KONFORMES TIMING .....	34

# FÜR IHRE SICHERHEIT

## SICHERHEITSHINWEISE

### ACHTUNG

#### BEI GEFAHR ABSCHALTEN

Sollten Sie irgendwelche unnormalen Erscheinungen wie Rauch, Geräusche oder Gerüche bemerken, schalten Sie sofort den Monitor aus und trennen Sie den Netzstecker vom Gerät. Benachrichtigen Sie dann bitte Ihren Fachhändler oder das iiyama Service-Mitte. Fortgesetzter Betrieb kann gefährlich sein und zu einem Brand oder zu Stromschlägen führen.

#### GEHÄUSE NIEMALS ÖFFNEN

Im Innern des Gerätes sind spannungsführende Teile frei zugänglich. Bei Entfernung des Gehäuses setzen Sie sich der Gefahr aus, einen Brand auszulösen oder einen Stromschlag zu erleiden.

#### KEINE FREMDGEGENSTÄNDE IN DAS GERÄT STECKEN

Bitte führen Sie keine festen Gegenstände oder flüssigen Materialien in den Monitor ein. Im Falle eines Unfalls schalten Sie bitte Ihren Monitor sofort ab und trennen Sie den Netzstecker vom Gerät. Benachrichtigen Sie dann bitte Ihren Fachhändler oder das iiyama Service-Mitte. Sollte sich ein Gegenstand im Innern des Monitors befinden, kann das zu einem Brand, Kurzschlüssen oder anderen Beschädigungen führen.

#### STELLEN SIE DEN MONITOR AUF EINE SICHERE UND STABILE UNTERLAGE

Sollten Sie den Monitor fallen lassen, besteht Verletzungsgefahr.

#### BENUTZEN SIE DEN MONITOR NICHT IN DER NÄHE VON WASSER

Benutzen Sie den Monitor nicht an einer spritzwassergefährdeten Stelle. Sollte Wasser in den Monitor gelangen, kann dies zu Brandgefahr oder Stromschlägen führen.

#### BEACHTEN SIE DIE RICHTIGE BETRIEBSSPANNUNG

Achten Sie auf die Einhaltung der spezifizierten Spannungswerte. Die Benutzung einer falschen Stromspannung kann zu Fehlfunktionen, Brandgefahr oder Stromschlägen führen.

#### KABEL SCHÜTZEN

Schützen Sie Ihre Kabel vor mechanischer Belastung (Quetschung, Zug). Beschädigte Kabel führen zu Brandgefahr oder Kurzschlüssen.

#### WIDRIGE WETTERBEDINGUNGEN

Es empfiehlt sich, den Monitor nicht während heftiger Gewitter zu benutzen, da es durch Spannungsschwankungen zu Fehlfunktionen kommen kann. Um Stromschläge zu vermeiden, ist es ratsam, während solch widriger Witterungsbedingungen das Stromkabel nicht zu berühren.

## VORSICHT

### UMGEBUNGSBEDINGUNGEN

Installieren Sie den Monitor nicht in Umgebungsbedingungen, wo es rapide Temperaturschwankungen, hohe Luftfeuchtigkeit oder stark staubige Luft gibt, da es sonst zu Brandgefahr, Kurzschlüssen oder anderen Beschädigungen kommen kann. Vermeiden Sie es ebenfalls, den Monitor so aufzustellen, dass er direkter Sonneneinstrahlung oder einer anderen Lichtquelle ausgesetzt wird.

### STELLEN SIE DEN MONITOR NICHT AUF EINE WACKLIGE UNTERLAGE

Der Monitor könnte herunterfallen und jemanden verletzen. Bitte legen Sie ebenfalls keine schweren Gegenstände auf den Monitor und achten Sie darauf, dass die Kabel so verlegt sind, dass niemand darüber stolpern kann und sich dabei verletzt.

### BELÜFTUNG SICHERSTELLEN

Die Lüftungsschlitze sollen für ausreichende Belüftung sorgen. Achten Sie darauf, dass Sie die Belüftungsschlitze des Monitors nicht verdecken, da ansonsten Brandgefahr besteht. Um ausreichende Belüftung zu gewährleisten, lassen Sie bitte mindestens 10 cm Platz zwischen Monitor und Wand. Entfernen Sie auf keinen Fall den Kipp-/Schwenkfuss. Die Lüftungsschlitze auf der Rückseite des Gehäuses werden blockiert und es kann zu einer Überhitzung des Monitors kommen, wenn der Fuss entfernt wird. Die Aufstellung des Monitors auf dem Rücken, seitlich oder auf dem Kopf liegend kann zu Beschädigungen führen. Achten Sie darauf, dass Sie den Monitor auf eine feste Unterlage stellen.

### ENTFERNEN SIE DIE KABEL, BEVOR SIE DEN MONITOR TRANSPORTIEREN

Wenn Sie den Monitor bewegen, müssen Sie vorher den Monitor ausschalten, den Netzstecker ziehen und darauf achten, dass das Signalkabel abgezogen ist. Wenn Sie die Kabel nicht entfernen, könnte dies zu Brandgefahr oder Kurzschlüssen führen.

### NETZSTECKER ZIEHEN

Sollten Sie den Monitor über längere Zeit nicht benutzen, raten wir das Gerät vom Stromnetz zu trennen, um Unfallgefahren zu vermeiden.

### AUS- UND EINSTECKEN

Nehmen Sie beim Aus- und Einstecken des Netzteiles oder der Kabel immer den Stecker in die Hand. Ziehen Sie niemals an der Leitung, sondern immer am Stecker, ansonsten könnte dies zu Brandgefahr oder Stromschlägen führen.

### BERÜHREN SIE DEN STECKER NICHT MIT FEUCHTEN HÄNDEN

Ausstecken des Monitors mit nassen Händen kann zu einem Stromschlag führen.

### WENN SIE DEN MONITOR AUF IHREN COMPUTER STELLEN MÖCHTEN

vergewissern Sie sich, dass Ihr Computer stabil genug ist um das Gewicht des Monitors zu tragen, ansonsten könnte dies zu Beschädigungen an Ihrem Computer führen.

### ACHTUNG: VERLETZUNGSGEFAHR FÜR FINGER UND HÄNDE

Achten Sie beim Ändern des Winkels darauf, sich nicht die Finger einzuklemmen.

### HINWEIS ZU 24/7 BETRIEB

Dieses Produkt ist nicht speziell für ein Einsatz im 24/7 Betrieb entwickelt worden.

### FÜR EINZELNE BENUTZER

Dieses Produkt ist in erster Linie für die genaue Betrachtung durch einen einzelnen Benutzer vorgesehen.

## SONSTIGES

### ERGONOMISCHE HINWEISE

Um eine Ermüdung der Augen auszuschließen, sollten Sie den Monitor nicht vor einem grellen Hintergrund oder in einem dunklen Raum benutzen. Um optimalen Sehkomfort zu gewährleisten, sollte die Oberkante des Monitors knapp unterhalb Ihrer Augenhöhe liegen und der Abstand zwischen Augen und Monitor 40-60 cm betragen. Wenn Sie den Monitor länger benutzen, sollten Sie mindestens 10 Minuten pro Stunde nicht in den Monitor schauen, um eine Überanstrengung der Augen zu vermeiden.

## BESONDERE HINWEISE ZU LCD-MONITOREN

Die folgenden Symptome stellen keine Störung dar, sondern sind normal:

- HINWEIS** ■ Wenn Sie das erste Mal Ihren LCD-Monitor anschalten, kann es bedingt durch Ihren Computer eintreten, dass das wiedergegebene Bild nicht in richtiger Grösse auf dem Monitor dargestellt wird. In diesem Fall stellen Sie bitte die Bildgrösse richtig ein.
- Leicht ungleiche Helligkeit je nach verwendetem Desktop-Layout.
- Sollten Sie nachdem Sie ein Bild über Stunden unverändert angezeigt haben, auf ein neues Bild wechseln, kommt es bauartbedingt zu einem sogenannten Geisterbild. Dieses Geisterbild verschwindet nach einiger Zeit von selbst oder Sie schalten das Gerät für einen längeren Zeitraum aus.

## KUNDENDIENST

- HINWEIS** ■ Sollten Sie den Monitor für eine Service-Reparatur versenden müssen und Sie verfügen nicht mehr über die Originalverpackung, so wenden Sie sich bitte an Ihren Fachhändler, der Ihnen bei der Beschaffung einer Ersatz-Verpackung behilflich sein wird.

## REINIGUNGSHINWEISE

- ACHTUNG** ■ Ziehen Sie aus Sicherheitsgründen immer den Netzstecker, bevor Sie den Monitor reinigen.

- VORSICHT** ■ Sollten während der Reinigung flüssige oder feste Materialien in den Monitor gelangt sein, schalten Sie bitte Ihren Monitor sofort ab und ziehen Sie den Netzstecker ab. Benachrichtigen Sie dann bitte Ihren Fachhändler.

- HINWEIS** ■ Die Bildschirmoberfläche nicht mit einem rauen Gegenstand reinigen.
- Verwenden Sie unter keinen Umständen scharfe Reinigungsmittel wie nachfolgend aufgeführt. Diese Mittel beschädigen die Bildschirmoberfläche und greifen das Finish an.

Verdüner	Scheuermilch	Wachs
Reinigungsbenzin	Sprühreiniger	Säuren oder Laugen

- Längerer Kontakt des Gehäuses mit Gummi- oder Kunststoffprodukten kann das Finish angreifen.

**GEHÄUSE** Flecken können mit einem feuchten, weichen Tuch entfernt werden. Zum Anfeuchten nehmen Sie eine schwache Spülmittellösung.

**LCD  
SCHIRM** Wir empfehlen das Display regelmässig mit einem trockenen weichen Tuch zu reinigen.

Bitte benutzen Sie keine Papiertücher, dies könnte das LCD beschädigen.

# VOR DER BEDIENUNG DES MONITORS

## LEISTUNGSMERKMALE

- ◆ Unterstützt Auflösungen von bis zu 3840 × 2160
- ◆ Hoher Kontrast 4000:1 (Typisch), Erweiterte Kontrast Funktion ist verfügbar, Helligkeit 550cd/m<sup>2</sup> (Typisch)
- ◆ Reaktionszeit für bewegte Bilder 0,4ms
- ◆ Unterstützt AMD FreeSync™ Premium Technologie (über DisplayPort-Eingang)
- ◆ Unterstützt HDR400
- ◆ Flimmerfrei
- ◆ Blauton Reduzierung
- ◆ Digitale Weichzeichnung von Schrift
- ◆ Zwei 7W-Stereo-Lautsprecher
- ◆ Standby Funktion
- ◆ Konform mit VESA-Montage-Standard (200mm×100mm)
- ◆ Aufnahmevorrichtung für Diebstahlsicherung

## PACKUNGSGEHALT

Ihr iiyama TFT-Monitor-Paket enthält das folgende Zubehör. Überprüfen Sie bitte den Lieferumfang des Pakets auf Vollständigkeit. Wenn eine Komponente fehlt oder beschädigt ist, setzen Sie sich bitte mit Ihrem zuständigen iiyama-Händler oder iiyama-Büro vor Ort in Verbindung.

- |                                |                                  |                        |
|--------------------------------|----------------------------------|------------------------|
| ■ Netzkabel*                   | ■ HDMI Kabel                     | ■ DisplayPort Kabel    |
| ■ USB Kabel                    | ■ Fernbedienung                  | ■ Batterien (2 stk.)   |
| ■ Kopfhörerhalter              | ■ Bodenplatte mit einer Schraube | ■ Sicherheits-Handbuch |
| ■ Leitfaden zur Inbetriebnahme |                                  |                        |

**VORSICHT** \* Die Werte für das Netzkabel, das in Gegenden mit einer Stromversorgung von 120V geliefert wird, sind 10A/125V. Wenn Sie ein Netzteil mit höheren Werten verwenden, müssen Sie ein Netzkabel mit Werten von 10A/250V benutzen. Wenn Sie allerdings ein Netzkabel verwenden, das nicht von iiyama bereitgestellt wird, haben Sie kein Anrecht auf jegliche durch Garantien abgedeckte Schadensersatzansprüche, falls es zu Problemen oder Schäden kommen sollte. Zum Netzanschluss dieses Gerätes ist eine geprüfte Leitung zu verwenden. Es ist eine Leitung vom Typ: H05VVVF, 3G, 0,75mm<sup>2</sup> oder besser einzusetzen.

# INSTALLATION

**VORSICHT** ■ Bevor sie den Monitor an die Wand, Decke oder Desktop-Arm installieren, stellen Sie sicher das die Traglast der Wand ausreichend ist.

## < WAND- DECKENMONTAGE >

**VORSICHT** ■ Falls sie den Monitor an einer Wand- oder Deckenhalterung betreiben möchten, benutzen sie zur Anbringung dieser M4 Schrauben (4 stk.) mit eine max. Länge von 10mm. Längere Schrauben könnten einen elektrischen Kurzschluss erzeugen bzw. das Gerät zerstören.

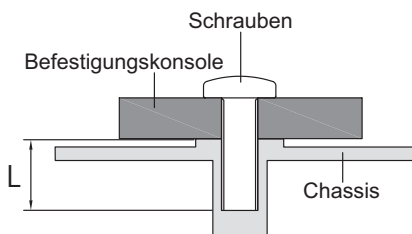

## < QUERFORMAT >

Das LCD ist für einen Betrieb im Quer-Format ausgelegt.

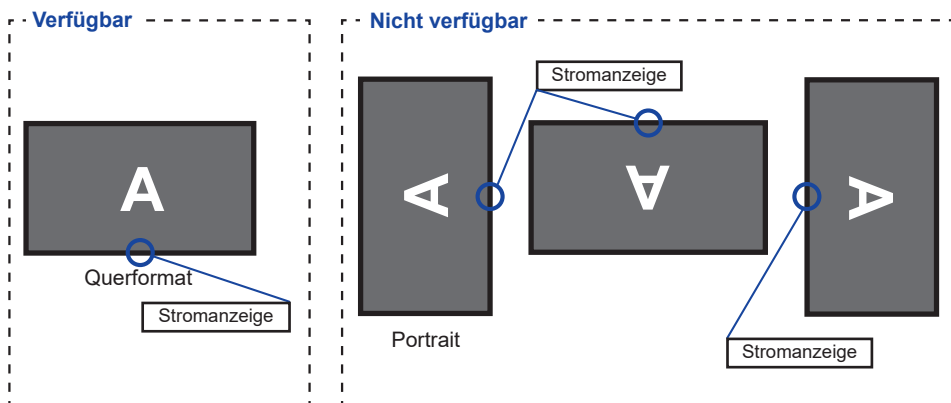



## INSTALLATION DES MONITORFUßES

### ACHTUNG

- Stellen Sie den Monitor auf eine stabile Fläche. Wenn der Monitor herunterfällt, kann es zu Verletzungen oder Beschädigungen kommen.
- Setzen Sie den Monitor keinen starken Stößen aus. Er könnte dadurch beschädigt werden.
- Trennen Sie den Monitor von der Netzquelle ab bevor sie den Fuß de-/ installieren, um das Risiko von Stromschlag oder Beschädigung zu vermeiden.

### <Installation>

- ① Legen Sie ein weiches Tuch auf den Tisch, um den Monitor nicht zu verkratzen. Legen Sie den Monitor flach mit dem Display nach unten zeigend auf den Tisch.
- ② Installieren Sie die Bodenplatte wie auf dem Bild unten gezeigt.
- ③ Ziehen Sie die Rändelschraube fest, um den Bodenplatte, am Monitor zu befestigen.

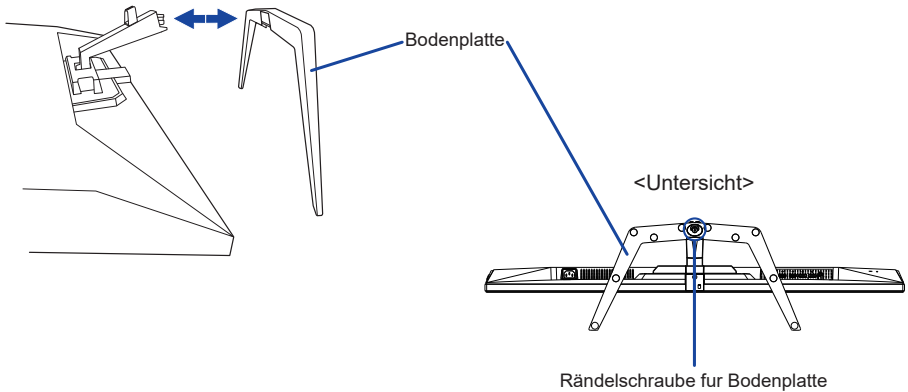

### <Entfernen>

- ① Legen Sie ein weiches Tuch auf den Tisch, um den Monitor nicht zu verkratzen. Legen Sie den Monitor flach mit dem Display nach unten zeigend auf den Tisch.
- ② Lösen Sie die Rändelschraube, um die Bodenplatte vom Monitor zu entfernen.

# FUNKTIONSELEMENTE UND ANSCHLÜSSE

<Frontseite>

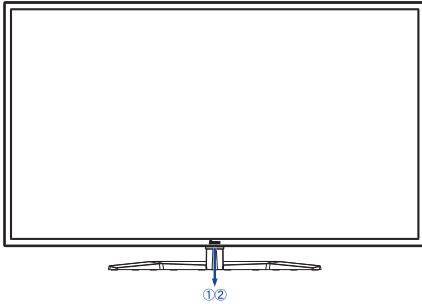

<Rückseite>

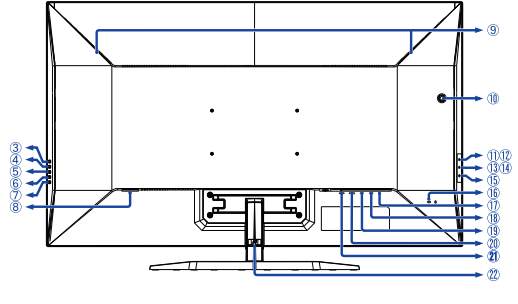

- ① Stromanzeige  
**HINWEIS** Blau: Normale Betrieb  
 Orange: Standby Modus
- ② Sensor für die Fernbedienung
- ③ Signal Eingangswahl Taste (INPUT)
- ④ + / Lautstärke Taste ( + )
- ⑤ - / i-Style Color Taste ( - )
- ⑥ Menü-Taste (MENU)
- ⑦ Ein-/Aus-Taste ( ⏻ )
- ⑧ AC-Anschluss ( ~ : Wechselstrom)
- ⑨ Lautsprecher
- ⑩ Loch für Kopfhörerhalterung \*
- ⑪ USB DOWN Anschluss  
 ( ⚡ USB2,0: 5V, 500mA)
- ⑫ USB DOWN Anschluss  
 ( ⚡ USB2,0: 5V, 500mA)
- ⑬ USB DOWN Anschluss  
 ( ⚡ USB3,2 Gen 1: 5Gbps, 5V, 900mA) **Blau**
- ⑭ USB DOWN Anschluss  
 ( ⚡ USB3,2 Gen 1: 5Gbps, 5V, 1,5A) **Gelb**
- ⑮ USB UP Anschluss ( ⚡ )
- ⑯ Schlüsselloch für Sicherheitsschloss  
**HINWEIS** Sie können ein Sicherheitsschloss  
 und -kabel anbringen, um zu  
 verhindern, dass der Monitor ohne  
 Erlaubnis entfernt wird.

- ⑰ Kopfhöreranschluss ( Ⓜ )
- ⑱ DisplayPort Anschluss ( DP2)
- ⑲ DisplayPort Anschluss ( DP1)
- ⑳ HDMI Anschluss (HDMI2)
- ㉑ HDMI Anschluss (HDMI1)
- ㉒ Kabellhalter

\* Falls nötig, den mitgelieferten Kopfhörerhalter einbauen, drehen und sichern.

# FUNKTIONEN DER FERNBEDIENUNG

DEUTSCH

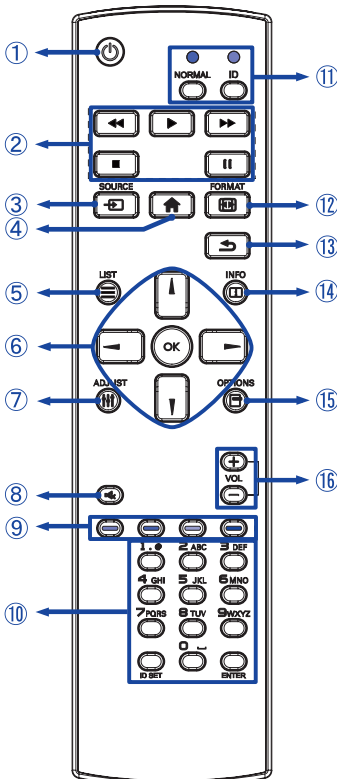

①		Schaltet den Anzeige Ein oder Aus.
②		Für dieses Model nicht verfügbar.
③		Signalquelle auswählen. Drücken Sie ◀ oder ▶, um DP1, DP2, HDMI1 oder HDMI2 auszuwählen. Drücken Sie [OK], um ihre Auswahl zu bestätigen und zu beenden.
④		Öffnet das OSD Menü des Anzeige.
⑤		Für dieses Model nicht verfügbar.
⑥		Ermöglichen die Navigation durch ein Untermenü oder durch Einstellungen. ▲: Taste Oben ▼: Taste Unten ◀: Taste Links ▶: Taste Rechts  OK
⑦		Für dieses Model nicht verfügbar.
⑧		Aktiviert oder deaktiviert die Mute-Funktion, wenn das Menü nicht angezeigt wird.
⑨		Für dieses Model nicht verfügbar.
⑩	[NUMBER] / ID SET / ENTER	Für dieses Model nicht verfügbar.
⑪	NORMAL / ID	Für dieses Model nicht verfügbar.
⑫		Öffnen Sie den Video Mode Anpassungen.
⑬		Zurück zum vorherigen Menü oder Menü schließen.
⑭		Gibt Informationen zur Auflösung.
⑮		Für dieses Model nicht verfügbar.
⑯	VOL + / -	+ : Lautstärke erhöhen. - : Lautstärke verringern.

## VORBEREITUNG DER FERNBEDIENUNG

Legen sie die zwei Batterien ein um die Fernbedienung zu benutzen.

### ACHTUNG

Verwenden Sie für die Fernbedienung ausschließlich Batterien des hier spezifizierten Typs. Legen Sie niemals alte und neue Batterien gemeinsam in die Fernbedienung ein. Vergewissern Sie sich, dass die Polung der Batterie der Abbildung entspricht. Entfernen Sie die leeren Batterien sofort, um zu verhindern, dass Flüssigkeit in das Batteriefach ausläuft. Auslaufende Batterieflüssigkeit könnte zu einer Beschädigung der Fernbedienung und zu einer Verletzung des Anwenders führen.

- ① Batterie Abdeckung öffnen.

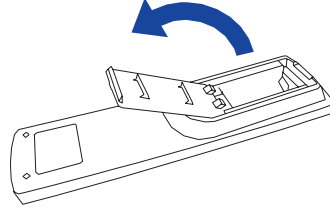

- ② Legen Sie die zwei AAA Batterien ein. Achten Sie beim Einlegen auf die im Fach angegebene Polarität.

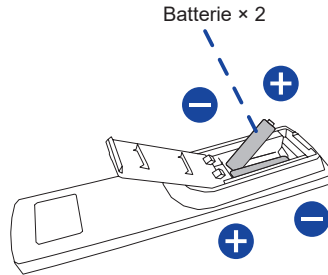

- ③ Batterie Abdeckung schliessen.

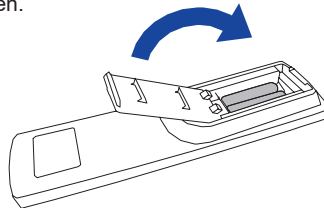



### HINWEIS

- Beachten Sie beim Herausnehmen der Batterien die obigen Anweisungen.
- Bitte ersetzen Sie die Batterie der Fernbedienung wenn diese, selbst bei einem geringen Abstand zum Empfangssensor des LC Monitors keine Funktion zeigt. Verwenden Sie ausschließlich Batterien des Typs AAA. Es besteht Explosionsgefahr, wenn die Batterien durch einen falschen Typ ersetzt wird.
- Bitte richten Sie die Fernbedienung immer Richtung Empfangssensor des LC Monitors. Dies gewährleistet die beste Funktion.
- Bitte verwenden Sie ausschliesslich die im Lieferumfang enthaltene original iiyama Fernbedienung. Andere auf dem Markt erhältliche Fernbedienungen werden mit diesem LC Monitor nicht funktionieren.
- Gebrauchte Batterien müssen fachgerecht entsorgt werden. Bitte die lokalen Richtlinien beachten.
- Batterien dürfen keiner übermäßigen Hitze wie Sonnenschein, Feuer oder ähnlichem ausgesetzt werden.
- Wenn Sie beabsichtigen, die Fernbedienung für längere Zeit nicht zu benutzen, entfernen Sie die Batterien.

## GRUNDFUNKTIONEN

### ■ Monitor Ein- oder Ausschalten

Die Monitor ist eingeschaltet und die stromanzeige wechselt auf Blau, wenn Sie die  Taste der Fernbedienung oder am Monitor betätigen. Der Monitor ist ausgeschaltet und die stromanzeige wechselt auf orange, wenn Sie die  Taste der Fernbedienung oder am Monitor betätigen.

Drücken Sie erneut die Powertaste um den Monitor einzuschalten.

[Fernbedienung]

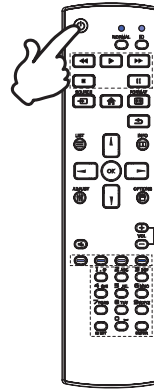



### HINWEIS

Auch bei Verwendung des Standby Modus oder durch Ausschalten an der  Taste, wird der Monitor eine geringe Menge an Strom verbrauchen. Trennen Sie das Netzkabel von der Stromversorgung, wenn der Monitor nicht in Gebrauch ist, z.B. während der Nacht, um unnötigen Stromverbrauch zu vermeiden.

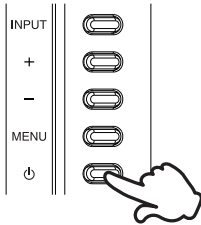
[Monitor]



### ■ Anzeigen der Menu Einstellungen

Das Menü erscheint auf dem Bildschirm, wenn Sie die  Taste der Fernbedienung oder die MENU Taste am Monitor drücken. Das Menü wird ausgeblendet wenn Sie die  /  Taste an der Fernbedienung oder der INPUT Taste auf am Monitor drücken.

[Fernbedienung]

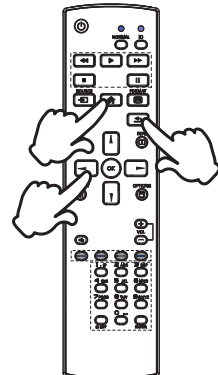

[Monitor]

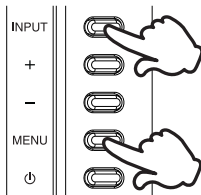

## ■ Den Cursor vertikal bewegen

Wählen Sie eine Einstellung durch Drücken der ▲ / ▼ Tasten der Fernbedienung oder der + / - Tasten am Monitor, während das Menü am Bildschirm angezeigt wird.

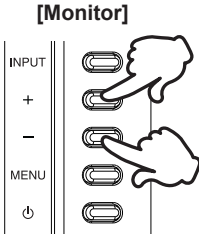

## [Fernbedienung]

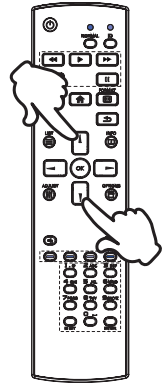

## ■ Den Cursor horizontal bewegen

Wählen oder Bestätigen Sie eine Einstellung durch Drücken der ◀ / ▶ Tasten der Fernbedienung oder der + / - Tasten am Monitor, während der Menü am Bildschirm angezeigt wird.

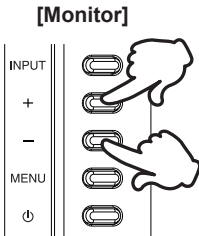

## [Fernbedienung]

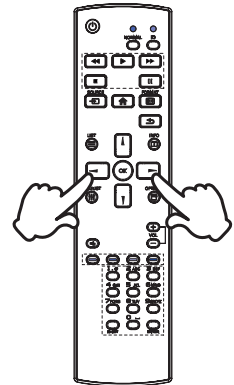

■ **Einstellen der Lautstärke**

Drücken Sie der VOL+ / VOL- Tasten auf der Fernbedienung oder der + / - Tasten am Monitor um die Lautstärke zu verändern, wenn kein Menü auf dem Bildschirm angezeigt wird.

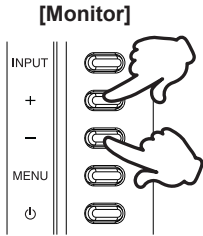

**[Fernbedienung]**

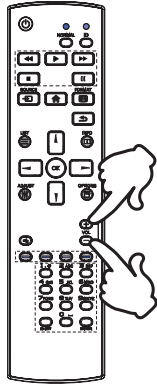

**HINWEIS**

Für den Monitor drücken Sie zuerst die + Taste und stellen dann die Lautstärke mit den + / - Tasten ein.

■ **Wählen des Eingangssignal**

Drücken Sie auf die  SOURCE Taste auf der Fernbedienung oder INPUT Taste auf am Monitor, es erscheint Signal Eingangswahl menu.

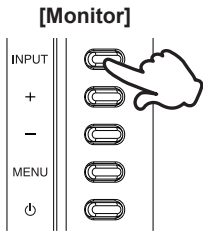

**[Fernbedienung]**

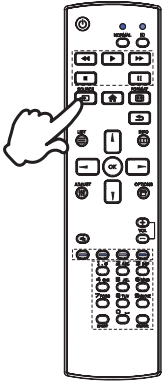

## MONITOR ANSCHLIESSEN

- ① Schalten Sie sowohl Computer als auch Monitor aus.
- ② Schließen Sie den Computer mit dem Signalkabel an den Monitor an.
- ③ Benutzen Sie das USB Kabel um den Monitor mit dem Computer zu verbinden.
- ④ Schließen Sie das Netzkabel erst an den Monitor und dann an das Netzteil an.
- ⑤ Schalten Sie Ihren monitor sowie Computer ein.

### HINWEIS

- Bitte bestätigen Sie, dass das Verteilungssystem in der Gebäudeinstallation den Trennschalter mit 120/240V, 20A (maximal) vorsieht.
- Die Signalkabel, die zum Anschließen des Computers und des Monitors verwendet werden, können sich je nach benutztem Computer unterscheiden. Bei einer falschen Verbindung kann es zu schwerwiegenden Schäden am Monitor und Computer kommen. Das mit dem Monitor gelieferte Kabel eignet sich für einen standardmäßigen Anschluss. Falls ein besonderes Kabel erforderlich ist, wenden Sie sich bitte umgehend an Ihren iiyama-Händler vor Ort oder eine regionale iiyama-Vertretung.
- Geräte der Schutzklasse I des Typs A müssen mit Schutzerde verbunden sein.
- Die Netzanschlusstekdose sollte nahe am Gerät angebracht und leicht zugänglich sein.
- Übermäßiger Schalldruck von Ohr-/Kopfhörern kann einen Hörschaden/ Hörverlust bewirken.

[Beispiel für Verbindung]

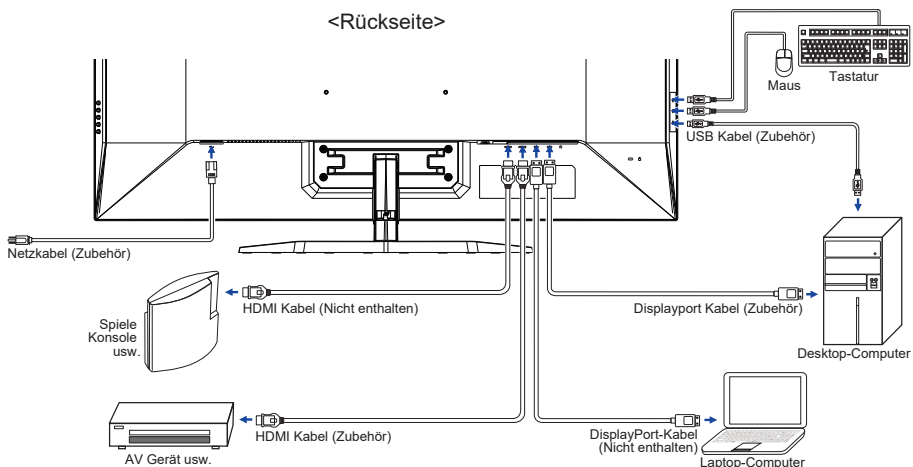



## COMPUTER-EINSTELLUNG

### ■ Signaltiming

Siehe Seite 34, wenn Sie das gewünschte Signaltiming einstellen möchten: KONFORMES TIMING.

## ANSICHTWINKEL EINSTELLEN

- Für eine optimale Ansicht sollten Sie immer auf die gesamte Fläche des Monitors schauen.
- Halten Sie den Ständer so fest, dass er nicht umkippt, wenn Sie den Winkel des Monitors anpassen.
- Der LCD-Monitor lässt sich um  $10^\circ$  nach hinten kippen und  $2^\circ$  nach vorn kippen.

### HINWEIS

- Berühren Sie nicht die LCD-Oberfläche, wenn Sie den Winkel anpassen. Die LCD-Fläche könnte dabei beschädigt werden oder brechen.
- Achten Sie darauf, nicht Ihre Finger einzuklemmen, wenn Sie den Winkel einstellen.

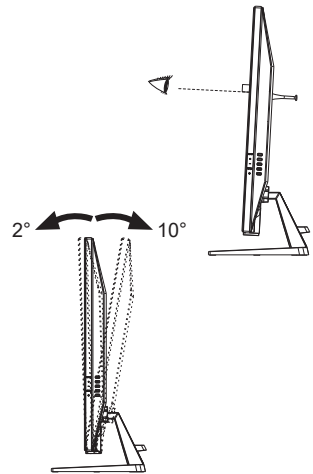

# MONITOR BEDIENEN

Um das bestmögliche Bild zu bieten, besitzt der iiyama-LCD-Monitor die Voreinstellung KONFORMES TIMING, die auf Seite 34 erläutert wird. Sie können das Bild auch auf folgende Weise einstellen.

- 1 Drücken Sie auf die **↑** Taste auf der Fernbedienung oder **MENU** Taste auf am Monitor, um das **Bildschirm-Menü (OSD)** aufzurufen. Es gibt zusätzliche Menüelemente, die mit den **← / →** Tasten auf der Fernbedienung oder **+ / -** Tasten auf am Monitor geändert werden können.



- 2 Wählen Sie das Menüelement aus, dessen Einstellung Sie ändern möchten. Drücken Sie auf die **OK** Taste auf der Fernbedienung oder **MENU** Taste auf am Monitor. Verwenden Sie dann die **↑ / ↓** Tasten auf der Fernbedienung oder **+ / -** Tasten auf am Monitor, um das gewünschte Einstellungssymbol zu markieren.
- 3 Drücken Sie erneut auf die **OK** Taste auf der Fernbedienung oder **MENU** Taste auf am Monitor. Verwenden Sie die **← / →** Tasten auf der Fernbedienung oder **+ / -** Tasten auf am Monitor um die gewünschte Einstellung vorzunehmen.
- 4 Drücken Sie auf die **OK** Taste auf der Fernbedienung oder **MENU** Taste auf am Monitor, und drücken Sie auf die **← / ↶** Taste auf der Fernbedienung oder **INPUT** Taste auf am Monitor um das Menü zu beenden. Die vorgenommenen Einstellungen werden dann automatisch gespeichert.



Wenn Sie z.B. die OSD vertikale Position ändern möchten, wählen Sie das Menüelement von Menü Einrichtung, und drücken Sie dann auf die **OK** Taste auf der Fernbedienung oder die **MENU** Taste auf am Monitor. Wählen Sie **OSD V. Position** mit den **↑ / ↓** Tasten auf der Fernbedienung oder **+ / -** Tasten auf am Monitor.

Eine Anpassungsleiste wird aktiv, nach Drücken auf die **OK** Taste auf der Fernbedienung oder die **MENU** Taste auf am Monitor. Verwenden Sie dann die **← / →** Tasten auf der Fernbedienung oder **+ / -** Tasten auf am Monitor, um die Einstellungen für die OSD vertikale Position zu ändern. Hierbei sollte die OSD vertikale Position der allgemeinen Anzeige ebenfalls entsprechend angepasst werden.



Drücken Sie auf die **OK** Taste auf der Fernbedienung oder die **MENU** Taste auf am Monitor, und drücken Sie zuletzt auf die **← / ↶** Taste auf der Fernbedienung oder die **INPUT** Taste auf am Monitor um den Vorgang zu beenden. Es werden dann alle vorgenommenen Änderungen gespeichert.

## HINWEIS

- Wenn die Tastenbedienung während der Einstellung abgebrochen wird, verschwindet die Bildschirmanzeige, wenn die für die OSD-Einblendzeit eingestellte Zeit abgelaufen ist. Auch der  /  Taste auf der Fernbedienung oder INPUT Taste auf am Monitor kann benutzt werden, um vorhergehendes Menü zurückzubringen und die Bildschirmanzeige abzustellen.
- Wenn das Menü automatisch ausgeblendet wird, werden alle vorgenommenen Einstellungen automatisch gespeichert. Während Sie das Menü verwenden, sollte der Monitor nicht ausgeschaltet werden.

# MENÜINHALT EINSTELLEN



## Bildeinstellung \*1 Picture Adjust

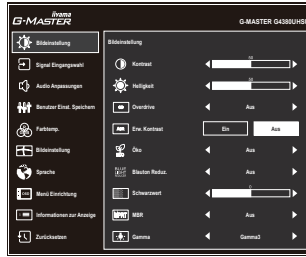

Einstellungselement	Problem / Option	Zu drückende Taste
Kontrast Contrast	Zu matt	
	Zu intensiv	
Helligkeit *2 Brightness	Zu dunkel	
	Zu hell	
Overdrive Overdrive	Aus / 1 / 2 / 3 / 4 / 5	
	Er verbessert die Graustufe Antwortzeit der LCD Verkleidung. Ein höheres Niveau ergibt ein schnelleres die Antnortzeit.	
Erw. Kontrast Adv. Contrast	Ein	Kontrast verhältniss erhöhen.
	Aus	Typisches Kontrast verhältniss.
Öko Eco	Aus	Normal
	Mode 1	Geringe Helligkeit.
	Mode 2	Geringe Helligkeit als im Mode 1.
	Mode 3	Geringe Helligkeit als im Mode 2.
Blauton Reduz. Blue Light Reducer <span style="background-color: #0056b3; color: white; padding: 2px;">Direkte</span>	Aus	Normal
	Mode 1	Blaues Licht ist reduziert.
	Mode 2	Blaues Licht ist mehr als in Mode 1 reduziert.
	Mode 3	Blaues Licht ist mehr als in Mode 2 reduziert.
Schwarzwert Black Tuner	Von -5 bis +5	
	Sie können Dunkle Farbtöne einstellen.	
MBR *3 MBR	Aus / 0 / 1 / 2 / 3 / 4 / 5 / 6 / 7	
	Dadurch wird die Reaktionszeit des LCD-Bildschirms auf bewegte Bilder verbessert.	
Gamma Gamma	Gamma1	
	Gamma2	
	Gamma3	

\*1 Die Verfügbarkeit jedes Element hängt davon ab, welches Element aktiviert ist. Weitere Informationen finden Sie in der Funktion Korrelationsmatrix auf Seite 29.

\*2 Stellen Sie die Helligkeit neu ein, wenn Sie den Monitor in einem dunklen Raum benutzen und Siedas Gefühl haben das dieser zu hell wirkt.

\*3 MBR ist nur verfügbar, wenn die Bildwiederholffrequenz 75Hz oder mehr beträgt.

## Direkte

Sie können Menüelemente überspringen und den Bildschirm für die Optioneneinstellung auf folgende Weise direkt anzeigen.



- Blauton Reduz.: Halten Sie die – Taste am Monitor 3 Sekunden lang gedrückt, wenn das Menü nicht angezeigt wird.



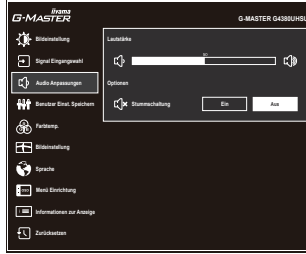

## Audio Anpassungen Audio Adjust



Einstellungselement		Problem / Option	Zu drückende Taste
Lautstärke Volume	<b>Direkte</b>	Zu leise Zu laut	 
Stummschaltung Mute	<b>Direkte</b>	Ein	Schaltet den Ton vorübergehend aus.
		Aus	Stellt den Ton in der vorherigen Lautstärke wieder her.
<b>HINWEIS</b>		Sie können Stumm ein- oder ausschalten, indem Sie wiederholt auf die Tasten ◀ / ▶ oder die + / – drücken. <input type="checkbox"/> → Ein → Aus <input type="checkbox"/>	

### Direkte

Sie können Menüpunkte überspringen und eine Anpassungsskala oder den Bildschirm für die Optioneneinstellung auf folgende Weise direkt anzeigen.

- Lautstärke: Drücken Sie auf die VOL + / – Tasten auf der Fernbedienung oder + Taste auf am Monitor, wenn das Menü nicht angezeigt wird.
- Stummschaltung: Drücken Sie die  Taste auf der Fernbedienung oder halten Sie die + Taste auf dem Monitor 3 Sekunden lang gedrückt, wenn das Menü nicht angezeigt wird.



## Benutzer Einst. Speichern Store User Setting

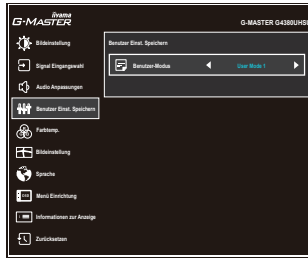

Einstellungselement	Option	
Benutzer-Modus User Modes	User Mode 1	Speichern Sie die Einstellungen der Bildschirmeinstellung.
	User Mode 2	Speichern Sie die Einstellungen der Bildschirmeinstellung.
	User Mode 3	Speichern Sie die Einstellungen der Bildschirmeinstellung.
<b>HINWEIS</b>	Der Monitor speichert Ihre angepassten Einstellungen unten. Diese Einstellungen können später aus dem "i-Style Color"-Menü in "Bildeinstellung" aufgerufen werden. Kontrast, Helligkeit, Overdrive, Erw. Kontrast, Öko, Schwarzwert, MBR, Gamma, Lautstärke, Stummschaltung, Farbtemp., Scharf und Weich, Video Mode Anpassungen	





# Farbtemp.\* Color Settings



DEUTSCH



Einstellungselement	Problem / Option		Zu drückende Taste	
Farbtemperatur Color Temperature	Kalt	Kalte Farbe		
	Normal	Normale Farbe		
	Warm	Warme Farbe		
6-Achsen 6-Axis	Farbton	Rot	Zu schwach Zu stark	+ -
		Gelb		
		Grün		
		Cyan		
		Blau		
		Magenta		
	Sättigung	Rot	Zu schwach Zu stark	+ -
		Gelb		
		Grün		
		Cyan		
Benutzer Einstellungen User Preset	Anwender R	Zu schwach	+ -	
	Anwender G	Zu stark		
	Anwender B			

\* Deaktiviert, wenn Blauton Reduz. oder HDR aktiv ist.

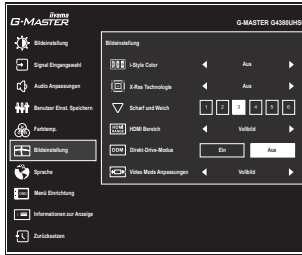

## Bildeinstellung Image Adjust



Einstellungselement		Option	Zu drückende Taste
i-Style Color i-Style Color	<b>Direkte</b>	Aus	Einstellungen über die Farbtemperatur sind aktiv, i-Style Color ist inaktiv.
		Standard *1	Für allgemeine Windows-Umgebungen und standardmäßige Monitoreinstellungen geeignet
		Sport Spiel *1	Für Sport Spielumwelt
		FPS Spiel *1	Für FPS Spielumwelt
		Strategie Spiel *1	Für Strategie Spielumwelt
		Text *1	Für die Textbearbeitung und -anzeigen in einer Textverarbeitungsumgebung
		User Mode 1	Individuelle Einstellungen anlegen.
		User Mode 2	Individuelle Einstellungen anlegen.
		User Mode 3	Individuelle Einstellungen anlegen.
X-Res Technologie *1 X-Res Technology	Aus	Normal	
	Weich	Schärfenoptimierung.	
	Mittel	Detail Schärfenoptimierung bei Vergrößerung.	
	Hart	Detaillierte Schärfenoptimierung bei Vergrößerung.	
Scharf und Weich Sharp and Soft	1 2 3 4 5 6 Sie können die Bildqualität von 1 bis 6 (scharf bis unscharf) einstellen. Drücken Sie auf die ► / + Taste, um die Bildqualität der Reihe nach zu ändern. Drücken Sie auf die ◀ / – Taste, um die Bildqualität in umgekehrter Reihenfolge zu ändern.	 	
HDMI Bereich *2 HDMI Range	Vollbild	Für ein Signal mit vollständiger Farbskala	
	Begrenzter	Für ein Signal mit reduzierter Farbskala	
Direkt-Drive-Modus *3 Direct Drive Mode	Ein	Reduziert den Input time-lag.	
	Aus	Typisches	

### HINWEIS

Eine Änderung der Auflösung und Bildwiederholfrequenz oder das Aus-, Einschalten des Gerätes kann die Direkt-Drive-Modus Funktion wieder deaktivieren.

\*1 Deaktiviert, wenn HDR aktiv ist.

\*2 Nur für HDMI-Eingang verfügbar.

\*3 Die Verfügbarkeit jedes Element hängt davon ab, welches Element aktiviert ist. Weitere Informationen finden Sie in der Funktion Korrelationsmatrix auf Seite 29.

### Direkte

Sie können Menüelemente überspringen und den Bildschirm für die Optioneneinstellung auf folgende Weise direkt anzeigen.

- i-Style Color: Drücken Sie auf die – Taste auf am Monitor, wenn das Menü nicht angezeigt wird.



## Bildeinstellung Image Adjust

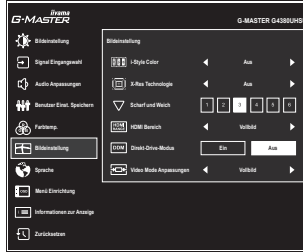

DEUTSCH

Einstellungselement	Option	
Video Mode Anpassungen * <sup>3</sup> Video Mode Adjust	Vollbild	Ganzflächige Darstellung
	Aspect * <sup>4</sup>	Max. Vergrößerung unter Beibehaltung des original Seitenverhältnisses.
	1 zu 1 * <sup>5</sup>	Das Bild wird im 1:1 Format dargestellt.
	17inch	Das Bild als 17-Zoll-Bildschirmgröße (5 : 4) anzeigen.
	19inch	Das Bild als 19-Zoll-Bildschirmgröße (5 : 4) anzeigen.
	19.5inch	Das Bild als 19,5-Zoll-Bildschirmgröße (16 : 9) anzeigen.
	21.5inch	Das Bild als 21,5-Zoll-Bildschirmgröße (16 : 9) anzeigen.
	23inch	Das Bild als 23-Zoll-Bildschirmgröße (16 : 9) anzeigen.
	23.8inch	Das Bild als 23,8-Zoll-Bildschirmgröße (16 : 9) anzeigen.
	24inch	Das Bild als 24-Zoll-Bildschirmgröße (16 : 9) anzeigen.
	24.5inch	Das Bild als 24,5-Zoll-Bildschirmgröße (16 : 9) anzeigen.
	27inch	Das Bild als 27-Zoll-Bildschirmgröße (16 : 9) anzeigen.
	31.5inch	Das Bild als 31,5-Zoll-Bildschirmgröße (16 : 9) anzeigen.
34inch	Das Bild als 34-Zoll-Bildschirmgröße (16 : 9) anzeigen.	

\*<sup>3</sup> Die Verfügbarkeit jedes Element hängt davon ab, welches Element aktiviert ist. Weitere Informationen finden Sie in der Funktion Korrelationsmatrix auf Seite 29.

\*<sup>4</sup> Nur mit Auflösungen von 16:10, 5: 4 und 4: 3 verfügbar.

\*<sup>5</sup> Nur bei Auflösungen von 2560 × 1440 oder weniger verfügbar.



# Sprache Language



Einstellungselement	Option			
Sprache Language	English	Englisch	Nederlands	Holländisch
	Deutsch	Deutsch	Polski	Polnisch
	Español	Spanisch	Português	Portugiesisch
	Français	Französisch	Русский	Russisch
	Italiano	Italienisch	Česky	Tschechisch
	日本語	Japanisch		



## Menü Einrichtung Setup Menu

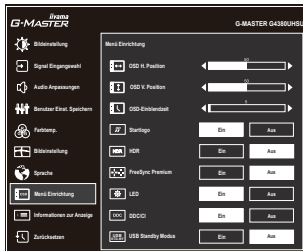

Einstellungselement	Problem / Option		Zu drückende Taste
OSD H. Position OSD Horizontal Position	OSD zu weit links OSD zu weit rechts		+ -
OSD V. Position OSD Vertical Position	OSD zu weit unten OSD zu weit oben		+ -
OSD-Einblendzeit OSD Time	Sie können die Anzeigzeit für das OSD-Menü auf 5 bis 30 Sekunden einstellen.		+ -
Startlogo Opening Logo	Ein	G-MASTER Logo wird beim Einschalten angezeigt.	
	Aus	G-MASTER Logo wird beim Einschalten nicht angezeigt.	
HDR * <sup>1</sup> HDR	Ein	Für HDR (High Dynamic Range)-Signal	
	Aus	Für normales Signal	
FreeSync Premium * <sup>1,2</sup> FreeSync Premium	Ein	Aktiviert die Freesync Funktion.	
	Aus	Freesync Funktion ist auf Aus eingestellt.	
LED LED	Ein	Die Stromanzeige ist eingeschalten.	
	Aus	Die Stromanzeige ist ausgeschalten.	
<b>HINWEIS</b> Wenn sie die Stromanzeige stört, schalten sie diese aus.			
DDC/CI DDC/CI	Ein	DDC/CI ist auf EIN (ON) eingestellt.	
	Aus	DDC/CI ist auf AUS (OFF) eingestellt.	
USB Standby Modus USB Standby mode	Ein	Der USB-Hub geht synchron mit dem Monitor in den Standby Modus.	
	Aus	Der USB-Hub bleibt aktiviert, wenn der Monitor in den Standby Modus wechselt.	

\*<sup>1</sup> Die Verfügbarkeit jedes Element hängt davon ab, welches Element aktiviert ist. Weitere Informationen finden Sie in der Funktion Korrelationsmatrix auf Seite 29.

\*<sup>2</sup> Nur für DisplayPort-Eingang verfügbar.



## Informationen zur Anzeige

### Display Information

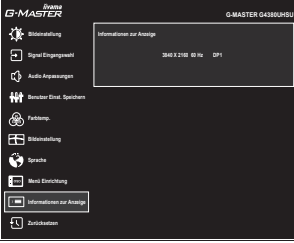

Zeigt Informationen über die aktuelle Signaleingabe von der Grafikkarte des Computers.

**HINWEIS** In der Bedienungsanleitung der Grafikkarte finden Sie weitere Informationen über Änderung und Aktualisierung der Auflösung.



## Zurücksetzen

### Reset

**Direkte**

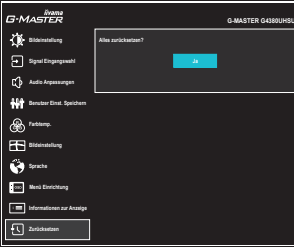

Einstellungselement	Option
Ja Yes	Einstellungen ab Werk werden wiederhergestellt.

### Direkte

Sie können die Menüpunkte überspringen und direkt einen "Zurücksetzen" durchführen, indem Sie die folgenden Tasten-Operation durchführen.

- Zurücksetzen: Drücken Sie bei ausgeschaltetem Monitor gleichzeitig die  Taste und die INPUT Taste am Monitor.

● **Sperre:**

**<OSD>**

Wenn Sie den Monitor einschalten, während Sie die MENU Taste am Monitor gedrückt halten, während der Monitor ausgeschaltet ist, wird die OSD-Tastenbedienung gesperrt / entsperrt.

**<Power / OSD>**

Wenn Sie die MENU Taste am Monitor 10 Sekunden lang gedrückt halten, während das Menü nicht angezeigt wird, wird die Power / OSD-Tastenbedienung gesperrt / entsperrt.

## ■ Funktion Korrelationsmatrix

Ausgewähltes elemente		Bildeinstellung										Menü Einrichtung		
		Kontrast	Heiligkeit	Overdrive	Erw. Kontrast	Öko	Blauton Reduz.	Schwarzwert	MBR	Gamma	Direkt-Drive-Modus	Video Mode Anpassungen Vollbild / 1 zu 1 / Aspect 17-34inch	HDR	Free Sync Premium
Aktiver elemente	Erw. Kontrast	-	-	✓	/	-	✓	-	✓	✓	✓	✓	-	-
	Öko	✓	-	✓	-	-	✓	-	✓	✓	✓	-	-	✓
	Blauton Reduz.	✓	✓	✓	-	/	✓	-	✓	✓	✓	✓	-	✓
	MBR	✓	-	-	-	-	-	/	✓	✓	✓	✓	-	-
Bildeinstellung	i-Style Color	Standard / Sport Spiel / FPS Spiel / Strategie Spiel / Text	-	-	-	-	-	-	✓	✓	✓	✓	-	-
		User Mode 1/2/3	✓	✓	✓	✓	✓	✓	✓	✓	✓	✓	✓	✓
		Ein	✓	✓	✓	✓	✓	✓	✓	✓	✓	✓	✓	✓
	Direkt-Drive-Modus	Aus	✓	✓	-	✓	✓	✓	-	✓	✓	✓	✓	-
		Vollbild / Aspect 1 zu 1 / 17-34inch	✓	✓	✓	✓	✓	✓	✓	✓	✓	✓	✓	✓
	HDR	-	-	✓	-	✓	-	-	-	✓	✓	✓	✓	✓
FreeSync Premium	✓	✓	✓	-	✓	✓	✓	✓	✓	✓	✓	✓	✓	

✓ : Verfügbar

- : Nicht verfügbar



## STANDBY FUNKTION

Dieses Produkt verfügt über die Standby Funktion. Wenn die Funktion aktiviert ist, wird unnötiger Stromverbrauch durch den Monitor reduziert, während der Monitor nicht bedient wird.

Der Monitor verhält sich für die Standby folgendermaßen. Die Funktion zur Standby, einschließlich der Einstellungen für den Timer, wird vom Betriebssystem gesteuert. Lesen Sie die Bedienungsanleitung für das Betriebssystem, um Informationen über die Konfiguration zu finden.

### ■ Standby Modus

Wenn das Videosignal vom Computer nicht aktiv sind, geht der Monitor in den Standby Modus über, in dem der Stromverbrauch auf 0,5W oder weniger reduziert wird\*. Der Bildschirm wird dunkel, und die Stromanzeige leuchtet orangen auf. Sie können den Monitor aus dem Standby Modus in wenigen Sekunden wiederaufwecken, wenn Sie entweder auf die Tastatur drücken oder die Maus bewegen.

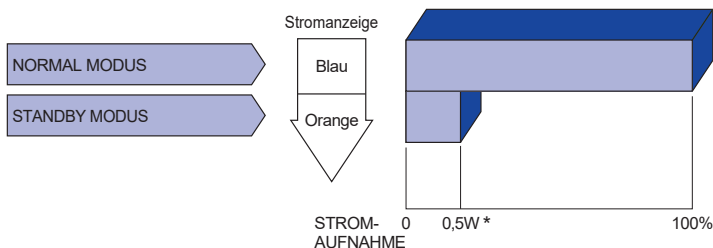

\* Wenn der "USB Standby Modus" des "Menü Einrichtung" eingeschaltet ist.

# FEHLERSUCHE

Falls der Monitor nicht richtig arbeitet, suchen Sie bitte zuerst an Hand dieser Liste nach der Ursache:

1. Überprüfen Sie die Einstellungen wie im Abschnitt INBETRIEBNAHME beschrieben. Falls der Monitor kein Bild darstellt, gehen Sie zu Punkt 2.
2. Wenn das Problem nicht behoben ist, suchen Sie die Ursache wie unten beschrieben.
3. Sollten Sie ein Problem bemerken, das nicht in der Liste aufgeführt ist und Sie nicht anhand der Vorschläge beheben können, schalten Sie den Monitor aus, trennen Sie den Netzstecker vom Gerät und wenden Sie sich für weitere Hilfe an Ihren Fachhändler.

## Problem

## Abhilfe

### ① Kein Bild.

(Stromanzeige ist aus)

- Steck das Stromkabel richtig?
- Hauptschalter auf ON?
- Überprüfen Sie mit Hilfe eines anderen Gerätes ob überhaupt Strom vorhanden ist.

(Stromanzeige ist blau)

- Ist der Bildschirmschoner aktiviert? Zur Überprüfung bewegen Sie die Maus oder drücken Sie eine Taste des Keyboards.
- Drehen Sie Kontrast und/oder Helligkeit auf.
- Ist der Computer eingeschaltet?
- Ist das Signalkabel richtig eingesteckt?
- Entspricht das Signal Timing den Werten des Monitors?

(Stromanzeige ist orange)

- Falls der Monitor im Standby Modus ist, bewegen Sie die Maus oder drücken Sie eine Taste des Keyboards.
- Ist der Computer eingeschaltet?
- Ist das Signalkabel richtig eingesteckt?
- Entspricht das Signal Timing den Werten des Monitors?

### ② Das Bild ist nicht synchronisiert.

- Ist das Signalkabel richtig eingesteckt (verpolt)?
- Entspricht das Signal Timing den Werten des Monitors?

### ③ Das Bild ist nicht in der Mitte.

- Entspricht das Signal Timing den Werten des Monitors?

### ④ Das Bild ist zu dunkel oder zu hell.

- Entspricht der Videoausgangspegel den Spezifikationen des Monitors?

## Problem

## Abhilfe

- ⑤ Das Bild wackelt.  Entspricht die Spannungsversorgung den Spezifikationen des Monitors?  
 Entspricht das Video Timing den Spezifikationen des Monitors?
- ⑥ Kein Ton.  Die Audio Geräte (Computer, Soundkarte u.s.w.) sind eingeschalten.  
 Erhöhen Sie die Lautstärke.  
 Stummschaltung ist Aus.  
 Der Level des Audiosignales ihrer Soundkarte ist innerhalb der Spezifikationen des Monitors.
- ⑦ Der Sound ist zu laut oder zu leise.  Der Level des Audiosignales ihrer Soundkarte ist innerhalb der Spezifikationen des Monitors.

## INFORMATIONEN ZUM RECYCLING

Für besseren Umweltschutz bitte schaffen Sie nicht Ihren Monitor ab.  
Besichtigen Sie bitte unsere Web site: <https://iiyama.com> für die Monitorwiederverwertung.

# ANHANG

Irrtum und Änderungen in Design und Spezifikationen vorbehalten.

## TECHNISCHE DATEN : G-MASTER G4380UHSU-B1

Grösse-Kategorie	43"	
LCD-Fläche	Panel-technologie	VA
	Grösse	Diagonal: 42,5" (108cm)
	Lochabstand	0,245mm H × 0,245mm V
	Helligkeit	550cd/m <sup>2</sup> (Typisch)
	Kontraste	4000 : 1 (Typisch), Erweiterte Kontrast-Funktion vorhanden
	Ansichtbereich	Rechts / Links: Jeweils 89°, Auf / Ab: Jeweils 89° (Typisch)
	MPRT	0,4ms
Anzeigefarben	Ca. 1,07 Mrd.	
Sync-Frequenz	HDMI: Horizontal: 30,0-135,0kHz, Vertikal: 30-120Hz DisplayPort (FreeSync: Aus): Horizontal: 30,0-330,0kHz, Vertikal: 48-144Hz DisplayPort (FreeSync: Ein): Horizontal: 30,0-275,0kHz, Vertikal: 48-120Hz	
Physikalisch Auflösung	3840 × 2160, 8,2 Megapixel	
Max. unterstützte Auflösung	HDMI: 3840 × 2160 60Hz 2560 × 1440 120Hz DisplayPort (FreeSync: Aus): 3840 × 2160 144Hz DisplayPort (FreeSync: Ein): 3840 × 2160 120Hz	
Eingangsanschluss	HDMI × 2, DisplayPort × 2	
Eingangs-Videosignal	HDMI, DisplayPort	
USB Standard	USB2,0 (DC5V, 500mA) USB3,2 Gen 1 (5Gbps, DC5V, 900mA / 1,5A)	
Anzahl der USB Eingänge Verbindungsart	1 Aufstrom: Serie B 4 Abstrom: Serie A (USB2,0 × 2, USB3,2 Gen 1 × 2)	
Kopfhöreranschluss	ø 3,5mm Minibuchse (Stereo)	
Lautsprecher	7W × 2 (Stereolautsprecher)	
Maximale Bildschirmgröße	941,18mm B × 529,42mm H / 37,1" B × 20,8" H	
Netzquelle	100-240VAC, 50/60Hz, 1,5A	
Stromverbrauch *1	Typisch 85W (Typisch 45W in der Werkskonfiguration) Standby modus: Maximal 0,5W, Aus modus: Maximal 0,3W	
Abmessungen *2 Gewicht	977,5 × 621,5 × 251,0mm / 38,5 × 24,5 × 9,9" (B×H×T) 14,9kg / 32,8lbs	
Neigungswinkel	Auf: 10°, Ab: 2°	
Umgebungsbedingungen	Betrieb: Temperatur 5 bis 35°C / 41 bis 95°F Luftfeuchtigkeit 10 bis 80% (nicht kondensierend) Speicher: Temperatur -20 bis 60°C / -4 bis 140°F Luftfeuchtigkeit 5 bis 85% (nicht kondensierend)	
Zertifikate	CE, UKCA, TÜV-Bauart, EAC, VCCI, PSE	

### HINWEIS

\*1 Wenn der "USB Standby Modus" des "Menü Einrichtung" eingeschaltet ist.

\*2 Überstehende Teile sind nicht enthalten.

## ABMESSUNGEN

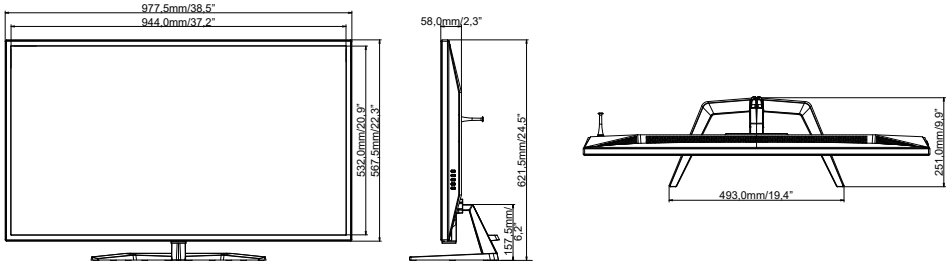

DEUTSCH

## KONFORMES TIMING

Video Mode	Horizontal-Frequenz	Vertikal-Frequenz	Dot Clock
800 × 600	37,879kHz	60,317Hz	40,000MHz
	46,875kHz	75,000Hz	49,500MHz
1024 × 768	48,363kHz	60,004Hz	65,000MHz
	60,023kHz	75,029Hz	78,750MHz
1280 × 1024	63,981kHz	60,020Hz	108,000MHz
	79,976kHz	75,025Hz	135,000MHz
1680 × 1050	65,290kHz	60,000Hz	146,250MHz
1920 × 1080	67,500kHz	60,000Hz	148,500MHz
	137,280kHz	120,000Hz	285,542MHz
2560 × 1440	183,000kHz	120,000Hz	497,760MHz
3840 × 2160	67,500kHz	30,000Hz	297,000MHz
	135,000kHz	60,000Hz	594,000MHz
	179,440kHz	80,000Hz	703,405MHz
	226,500kHz	100,000Hz	887,880MHz
	274,440kHz	120,000Hz	1075,805MHz
	329,330kHz	144,000Hz	1290,966MHz

### HINWEIS

- \*1 Nur für HDMI-Eingang verfügbar.
- \*2 Nur für DisplayPort-Eingang verfügbar.
- \*3 Nur verfügbar, wenn die FreeSync-Funktion ausgeschaltet ist.

Konsole	1080p (1920×1080)	1440p (2560×1440)	2160p (3840×2160)
PS5	60 / 120Hz	–	60Hz
Xbox-Serie X/S	60 / 120Hz	120Hz	60Hz