

MODE D'EMPLOI

ProLite

LCD Monitor

FRANÇAIS

ProLite XCB3494WQSN

Merci d'avoir choisi le moniteur LCD iiyama. Nous recommandons pour lire ce manuel complet soigneusement avant d'installer et alimenter le moniteur. Conserver ce manuel pour toute référence ultérieure.

DECLARATION DE CONFORMITE AU MARQUAGE CE

Ce moniteur LCD est conforme aux spécifications des directives CE/UE 2014/30/UE, aux directives EMC, les basses tensions 2014/35/UE, directives ErP 2009/125/CE et directives RoHS 2011/65/UE.

La sensibilité électromagnétique a été choisie à un niveau permettant une utilisation correcte en milieu résidentiel, bureaux et locaux d'industrie légère et d'entreprises de petite taille, à l'intérieur aussi bien qu'à l'extérieur des immeubles. Tout lieu d'utilisation devra se caractériser par sa connexion à un système public d'alimentation électrique basse tension.

IYAMA CORPORATION: Wijkemeerstraat 8, 2131 HA Hoofddorp, The Netherlands

Modèle No. : PL3494WQ



Nous recommandons le recyclage des produits usagés. Contacter votre revendeur ou le support iiyama. Des informations sur le recyclages sont disponibles sur le site Internet : <https://iiyama.com>

- Nous nous réservons le droit de modifier les caractéristiques de nos produits sans préavis.
- Toutes les marques de fabrique utilisées dans ce mode d'emploi appartiennent à leurs propriétaires respectifs.
- Numéro d'enregistrement Eprel XCB3494WQSN-B5 : 1396054

TABLE DES MATIERES

POUR VOTRE SECURITE.....	1
CONSIGNES DE SECURITE.....	1
REMARQUES SUR LES ECRANS A CRISTAUX LIQUIDES (LCD) ..	3
SERVICE CLIENT	3
ENTRETIEN	3
AVANT D'UTILISER LE MONITEUR.....	4
FONCTIONS	4
VÉRIFICATION DU CONTENU DE L'EMBALLAGE	4
UTILISATION DU BRAS OU DU SUPPORT.....	5
ASSEMBLAGE ET DÉMONTAGE DU SUPPORT	6
COMMANDES ET CONNECTEURS	8
CONNEXION DE VOTRE MONITEUR	9
MISE EN ROUTE DE L'ORDINATEUR.....	11
AJUSTEMENT DE LA HAUTEUR ET L'ANGLE DE VISION	11
UTILISATION DU MONITEUR	12
MENU DES PARAMÈTRES DE RÉGLAGE.....	13
SYSTÈME VEILLE	24
DEPANNAGE	25
INFORMATIONS DE RECYCLAGE	26
ANNEXE	27
CARACTÉRISTIQUES TECHNIQUES : ProLite XCB3494WQSN-B5 ..	27
DIMENSIONS.....	28
FRÉQUENCES DE SYNCHRONISATION.....	28

POUR VOTRE SECURITE

CONSIGNES DE SECURITE

AVERTISSEMENT

MISE HORS TENSION DU MONITEUR EN CAS DE FONCTIONNEMENT ANORMAL

En cas de phénomène anormal tel que de la fumée, des bruits étranges ou de la vapeur, débranchez le moniteur et contactez immédiatement votre revendeur ou le service technique iiyama. Tout autre utilisation peut être dangereuse et peut engendrer un incendie ou un choc électrique.

NE JAMAIS OUVRIR LE BOITIER

Ce moniteur contient des circuits haute-tension. La dépose du boîtier peut vous exposer à des risques d'incendie ou de chocs électriques.

NE PAS INTRODUIRE D'OBJETS DANS LE MONITEUR

N'insérez pas d'objets solides ou liquides tel que de l'eau à l'intérieur du moniteur. En cas d'accident, débranchez votre moniteur immédiatement et contactez votre revendeur ou le service technique iiyama. L'utilisation du moniteur avec un objet logé à l'intérieur peut engendrer un incendie, un choc électrique ou des dommages.

INSTALLER LE MONITEUR SUR UNE SURFACE PLANE ET STABLE

Le moniteur peut blesser quelqu'un s'il tombe ou s'il est lancé.

NE PAS UTILISER SON MONITEUR PRES DE L'EAU

N'utilisez pas le moniteur à proximité d'un point d'eau pour éviter les éclaboussures, ou si de l'eau a été répandue dessus cela peut engendrer un incendie ou un choc électrique.

UTILISER LA TENSION SECTEUR SPECIFIEE

Assurez-vous que le moniteur fonctionne à la tension d'alimentation secteur spécifiée. L'utilisation d'une tension incorrecte occasionnera un mal fonctionnement et peut engendrer un incendie ou un choc électrique.

PROTECTION DES CABLES

Ne pas tirer ou plier les câbles d'alimentation et de signal. Ne pas poser le moniteur ou tout autre objet volumineux sur ces câbles. Des câbles endommagés peuvent engendrer un incendie ou un choc électrique.

CONDITIONS CLIMATIQUES DEFAVORABLES

Il est conseillé de ne pas utiliser le moniteur pendant un orage violent en raison des coupures répétées de courant pouvant entraîner des malfunctions. Il est également conseillé de ne pas toucher à la prise électrique dans ces conditions car elles peuvent engendrer des chocs électriques.

ATTENTION

INSTALLATION

Pour prévenir les risques d'incendie, de chocs électriques ou de dommages, installez votre moniteur à l'abri de variations brutales de températures et évitez les endroits humides, poussiéreux ou enfumés. Vous devrez également éviter d'exposer votre moniteur directement au soleil ou tout autre source lumineuse.

NE PAS PLACER LE MONITEUR DANS UNE POSITION DANGEREUSE

Le moniteur peut basculer et causer des blessures s'il n'est pas convenablement installé. Vous devez également vous assurer de ne pas placer d'objets lourds sur le moniteur, et qu'aucun câble ne soient accessibles à des enfants qui pourraient les tirer et se blesser avec.

MAINTENIR UNE BONNE VENTILATION

Le moniteur est équipé de fentes de ventilation. Veuillez à ne pas couvrir les fentes ou placer un objet trop proche afin d'éviter tout risque d'incendie. Pour assurer une circulation d'air suffisante, installer le moniteur à 10cm environ du mur. En enlevant le pied, les slots de ventilation à l'arrière du moniteur peuvent se bloquer. Ceci peut entraîner une surchauffe et provoquer un feu ou des dommages. Assurez-vous de bien laisser assez de ventilation en enlevant le pied. L'utilisation du moniteur lorsque celui-ci est posé sur sa partie avant, arrière ou retourné ou bien sur un tapis ou un matériau mou peut également entraîner des dommages.

DECONNECTEZ LES CABLES LORSQUE VOUS DEPLACEZ LE MONITEUR

Avant de déplacer le moniteur, désactivez le commutateur de mise sous tension, débranchez le moniteur et assurez-vous que le câble vidéo est déconnecté. Si vous ne le déconnectez pas, cela peut engendrer un incendie et un choc électrique.

DEBRANCHEZ LE MONITEUR

Afin d'éviter les accidents, nous vous recommandons de débrancher votre moniteur s'il n'est pas utilisé pendant une longue période.

TOUJOURS DEBRANCHER LE MONITEUR EN TIRANT SUR LA PRISE

Pour déconnecter l'adaptateur secteur, le câble secteur ou le câble vidéo, tirez toujours par la prise. Ne jamais tirer par le câble, lui-même, car cela peut entraîner un incendie ou un choc électrique.

NE TOUCHEZ PAS LA PRISE AVEC DES MAINS HUMIDES

Si vous tirez ou insérez la prise avec des mains humides, vous risquez un choc électrique.

LORS DE L'INSTALLATION DU MONITEUR SUR VOTRE ORDINATEUR

Assurez-vous que l'ordinateur soit suffisamment robuste pour supporter le poids car cela pourrait engendrer des dommages à votre ordinateur.

FAITES ATTENTION À VOS MAINS ET VOS DOIGTS !

Attention la prudence est de mise lors du réglage de la hauteur ou de l'angle de vision afin de ne pas se coincer les doigts.

REMARQUE POUR UN USAGE 24/7

Ce produit n'est pas spécifiquement conçu pour une utilisation 24/7 dans n'importe quel environnement.

REMARQUE POUR LE MONTAGE MURAL

Ce produit n'est pas conçu pour les applications d'affichage dynamique (panneau électronique) telles que le montage mural.

AUTRES

RECOMMANDATIONS D'USAGE

Pour prévenir toute fatigue visuelle, n'utilisez pas le moniteur à contre-jour ou dans une pièce sombre. Pour un confort et une vision optimum, positionnez l'écran juste au dessous du niveau des yeux et à une distance de 40 à 60cm (16 à 24 pouces). En cas d'utilisation prolongée du moniteur, il est recommandé de respecter une pause de 10 minutes par heure car la lecture continue de l'écran peut entraîner une fatigue de l'oeil.

REMARQUES SUR LES ECRANS A CRISTAUX LIQUIDES (LCD)

Les symptômes suivants n'indiquent pas qu'il y a un problème, c'est normal:

- NOTEZ**
- Quand vous allumez le LCD pour la première fois, l'image peut être mal cadrée à l'écran suivant le type d'ordinateur que vous utilisez. Dans ce cas ajuster l'image correctement.
 - La luminosité peut être légèrement inégale selon la configuration de bureau utilisée.
 - En raison de la nature de l'écran LCD, une image rémanente de la précédente vue peut subsister après un nouvel affichage, si la même image a été affichée pendant des heures. Dans ce cas, l'affichage est rétabli lentement en changeant d'image ou en éteignant l'écran pendant des heures.

SERVICE CLIENT

- NOTEZ**
- Si vous devez retourner votre matériel et que vous ne possédez plus votre emballage d'origine, merci de contacter votre revendeur ou le service après-vente d'Iiyama pour conseil ou pour remplacer l'emballage.

ENTRETIEN

- AVERTISSEMENT**
- Si vous renversez n'importe quel objet solide ou liquide tel que de l'eau à l'intérieur du moniteur, débranchez immédiatement le câble d'alimentation et contactez votre revendeur ou le service technique Iiyama.

- ATTENTION**
- Pour des raisons de sécurité, éteindre et débrancher le moniteur avant de le nettoyer.

- NOTEZ**
- Ne pas gratter ou frotter l'écran à l'aide d'un objet dur afin de ne pas endommager le panneau LCD.
 - L'utilisation des solvants suivants est à proscrire pour ne pas endommager le boîtier et l'écran LCD:

Diluant	Nettoyants en atomiseur
Essence	Cire
Nettoyants gras	Solvants acides ou alcalins

- Le contact du boîtier avec un produit en caoutchouc ou en plastique pendant longtemps peut dégrader ou écailler sa peinture.

BOITIER Eliminer les tâches à l'aide d'un chiffon légèrement humide et d'un détergent doux, puis essuyer le boîtier à l'aide d'un chiffon sec et propre.

ECRAN LCD Un nettoyage périodique est recommandé avec un chiffon sec et doux. N'utilisez pas de papier tissé car cela endommagera l'écran LCD.

AVANT D'UTILISER LE MONITEUR

FONCTIONS

- ◆ Résolutions prises en charge jusqu'à 3440 × 1440
- ◆ Contraste élevé 3000:1 (Typique), Fonction de contraste avancé disponible, Luminosité 300cd/m² (Typique)
- ◆ Temps de réponse de l'image animée 0,4ms
- ◆ Prend en charge la technologie AMD FreeSync™ Premium
- ◆ L'image sans scintillements
- ◆ Réducteur de la lumière bleue
- ◆ Lissage numérique des caractères
- ◆ USB Type-C / RJ45 - Connecteurs
- ◆ L'alimentation USB supporte jusqu'à 65W
- ◆ 2 haut-parleurs stéréo 2W
- ◆ Système de Veille
- ◆ Conforme au standard de montage VESA (100mm×100mm)
- ◆ Trou clé pour verrouillage de sécurité

VÉRIFICATION DU CONTENU DE L'EMBALLAGE

Les accessoires suivants sont livrés avec le LCD. Vérifiez que tous sont inclus avec le moniteur. Si l'un ou l'autre manque ou est détérioré, veuillez contacter votre revendeur iiyama local ou adressez-vous au bureau iiyama régional.

- | | | |
|------------------------------|---------------------|---------------------|
| ■ Câble d'alimentation* | ■ Câble HDMI | ■ Câble DisplayPort |
| ■ Câble USB (C à C) | ■ Câble USB (A à B) | ■ Pied |
| ■ Socle du pied avec une vis | ■ Tournevis | ■ Guide de sécurité |
| ■ Guide de démarrage rapide | | |

ATTENTION * La valeur nominale du câble d'alimentation fourni dans les régions à 120V est de 10A/125V. Si vous utilisez une alimentation plus élevée que cette valeur nominale, un câble d'alimentation avec une valeur nominale de 10A/250V doit être utilisé. Cependant, toutes garanties sont exclues pour tout problème ou dommage causé par un câble d'alimentation non fourni par iiyama.
Un câble d'alimentation supérieur ou égal à la Norme H05VVF, 3G, 0,75mm² doit être utilisé.

UTILISATION DU BRAS OU DU SUPPORT

- ATTENTION** ■ Avant l'installation, assurez-vous que le bras de l'écran ou le support du bras de bureau est suffisamment solide pour supporter le poids nécessaire de l'écran et du support.
- Plage de réglage de l'angle du panneau :
23° vers le haut et 5° vers le bas

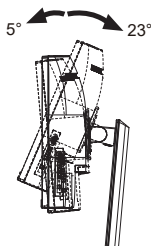

[BRAS D'ECRAN OU SUPPORT DE BRAS DE BUREAU]

- ATTENTION** ■ Lorsque vous utilisez le bras d'écran ou le support de bras de bureau, en tenant compte de l'épaisseur de la platine de montage, serrez les vis M4 (4 pièces) dont la longueur « L » est de 8mm pour fixer le moniteur. L'utilisation d'une vis plus longue peut provoquer un choc électrique ou des dommages car elle peut entrer en contact avec les composants électriques à l'intérieur du moniteur.

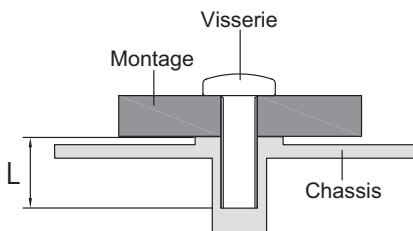

[MODE PAYSAGE]

Ce moniteur ne peut être utilisé qu'en position paysage. Ne le faites pas pivoter ni utiliser dans une orientation autre que paysage.

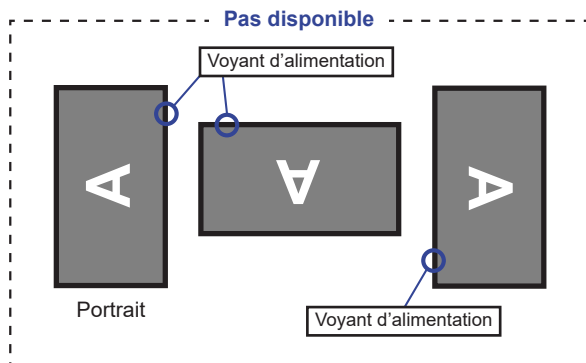
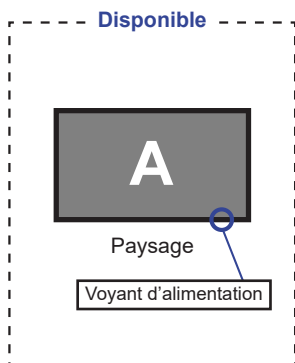

ASSEMBLAGE ET DÉMONTAGE DU SUPPORT

ATTENTION

- Poser le moniteur sur une surface stable. Le moniteur peut causer des blessures ou des dégâts matériels en cas de chute.
- Ne heurtez pas le moniteur, cela pourrait l'endommager.
- Débrancher le moniteur avant le retrait du pied ou installation au mur pour éviter des chocs électriques voire des dommages.

<Installation>

- ① Comme indiqué ci-dessous, placez tout le contenu sorti de la boîte carton sur une surface plane, face de l'écran vers le bas.
- ② Retirez la protection à l'arrière, le Pied et le Socle du pied.

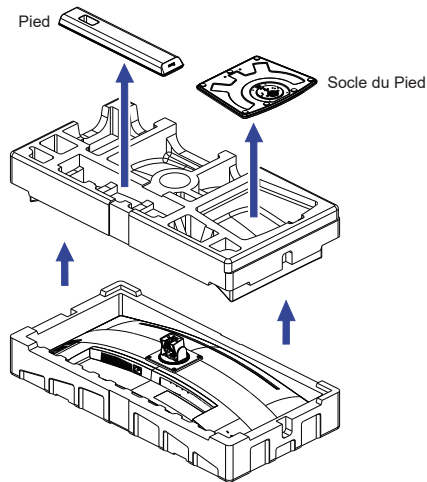

- ③ Installez le Pied sur le moniteur, puis serrez la «vis à pouce» avec le tournevis fourni pour les sécuriser.

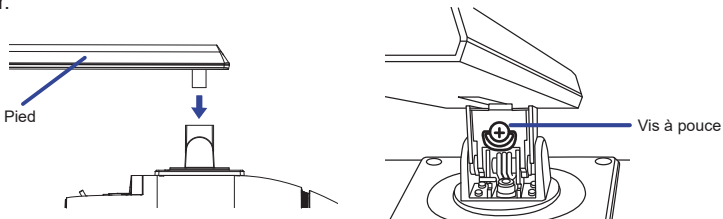

- ④ Installez le Socle du pied sur le Pied, puis serrez la «vis à pouce» avec le tournevis fourni pour les sécuriser.

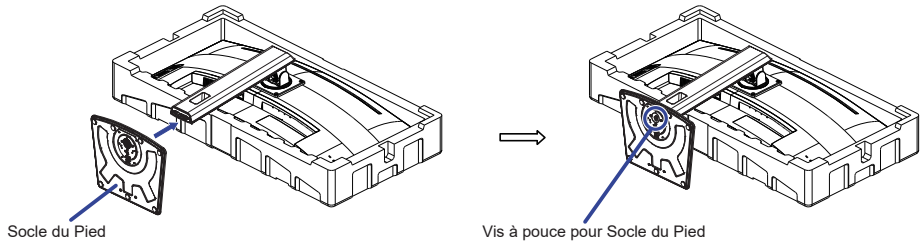

- ⑤ Placez le moniteur en position verticale, puis retirez la protection frontale.

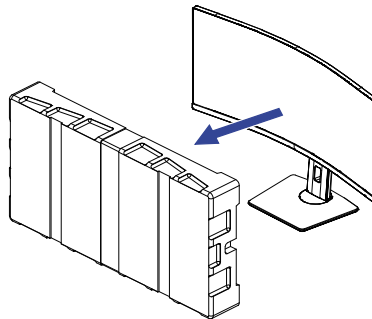

<Démontage>

- ① Placez le coussin du côté frontal sur une surface plane et placez le moniteur face vers le bas.
- ② Desserrez la «vis à pouce» avec le tournevis fourni pour retirer le Socle du Pied du Pied.
- ③ Desserrez la «vis à pouce» avec le tournevis fourni pour retirer le Pied du moniteur.

COMMANDES ET CONNECTEURS

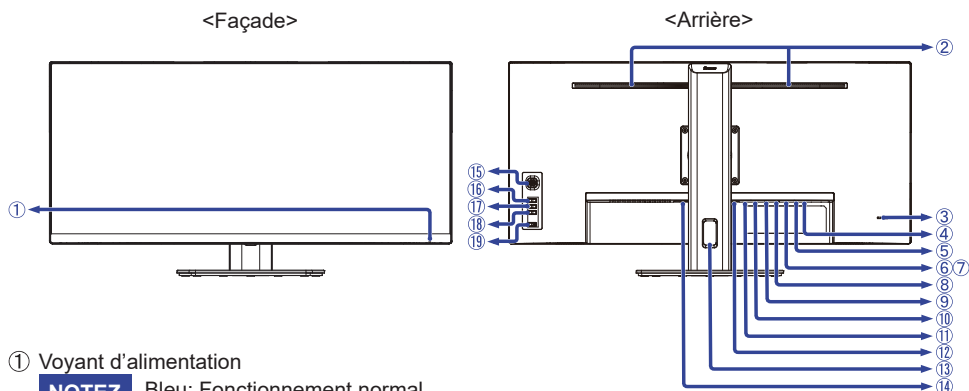

① Voyant d'alimentation

NOTEZ Bleu: Fonctionnement normal
Orange: Mode veille

② Haut-parleurs

③ Trou clé pour verrouillage de sécurité

NOTEZ Vous pouvez câbler un verrou de sécurité pour empêcher que le moniteur soit enlevé sans votre permission.

④ Prise Casque ()

⑤ Connecteur USB en aval () (USB3,2 Gen 1: 5Gbps, 5V, 900mA)

⑥ Connecteur USB en aval () (USB3,2 Gen 1: 5Gbps, 5V, 900mA)

⑦ Connecteur USB en aval () (USB3,2 Gen 1: 5Gbps, 5V, 900mA)

⑧ Connecteur USB en amont ()

⑨ Connecteur LAN(RJ45) ()

⑩ Connecteur USB en amont (USB-C) (USB3,2 Gen 1: 5Gbps, 20V, 3,25A)

⑪ Connecteur de DisplayPort (DP)

⑫ Connecteur de HDMI (HDMI)

⑬ Passage des câbles

⑭ Connecteur d'alimentation secteur (~ : Courant alternative)

⑮ Bouton de navigation

Menu [Centre]

Haut [↑]

Bas [↓]

Gauche / Eco [←] *1,2

Droite / Réd. de lum. Bleue [→] *1,2

⑯ Touche Entrée (INPUT) *1

⑰ Touche Volume + (VOL +) *1

⑱ Touche Volume - (VOL -) *1

⑲ Commutateur d'alimentation ()

*1 Vous pouvez ignorer les éléments de menu et afficher et modifier immédiatement un paramètre.

*2 Direction lors de la visualisation de l'écran de face

CONNEXION DE VOTRE MONITEUR

- ① Assurez-vous que l'ordinateur et le moniteur sont éteints.
- ② Connectez l'ordinateur au moniteur avec le câble de signal.
- ③ Connectez l'ordinateur au moniteur à l'aide le Câble USB (A à B)
- ④ Connectez l'ordinateur au moniteur avec le Câble USB (C à C) lorsque vous visualisez des images sur votre moniteur via le Connecteur USB Type-C ou lorsque vous utilisez la fonction hub USB du moniteur.*
- ⑤ Connectez d'abord le câble d'alimentation au moniteur puis sur la prise électrique.
- ⑥ Allumez votre écran et votre ordinateur.

- * Lorsque vous chargez un appareil connecté via un Connecteur USB Type-C, vérifiez si l'appareil est équipé d'un Connecteur USB Type-C qui prend en charge la fonction de chargement par USB PD (=Power Delivery).
 - L'alimentation USB peut atteindre 65W. Si l'appareil connecté a besoin de plus de 65W pour fonctionner ou pour démarrer (lorsque la batterie est déchargée), utilisez l'adaptateur d'alimentation d'origine fourni avec l'appareil.
 - Si vous utilisez un Câble USB Type-C acheté séparément, assurez-vous que le câble est certifié par USB-IF et qu'il est doté de toutes les fonctions d'alimentation et de transfert vidéo / audio / données.
 - Si le moniteur est en mode veille, il n'affichera pas automatiquement une image dans les situations suivantes:
 1. premier démarrage du PC
 2. lorsque le PC se remet d'un état de mode veille
 Pour afficher une image, veuillez appuyer sur le Touche INPUT. Ce comportement est normal. Pour éviter ce comportement, veuillez accéder à l'OSD Menu et régler "USB Mode veille" sur "Eteint".
 - Le câble USB C vers A n'est pas inclus avec le moniteur. Si vous utilisez un câble USB C vers A, veuillez noter que vous ne pouvez transférer que des données.
 - La compatibilité avec tous les appareils connectés n'est pas garantie en raison des différents environnements d'utilisation.

NOTEZ

- Assurez-vous que l'installation du bâtiment dispose d'un disjoncteur de 120/240V, 20A (maximum).
- Le câble de signal utilisé pour la connexion de l'ordinateur et du moniteur peut varier en fonction du type d'ordinateur utilisé. Une connexion incorrecte peut endommager sérieusement le moniteur et l'ordinateur. Le câble fourni avec le moniteur est un connecteur au standard. Si un câble spécial est requis, veuillez contacter votre revendeur local iiyama ou le bureau régional iiyama.
- Le matériel connectable de Type A doit être connecté à la Prise de Terre.
- La prise doit être installée à proximité de l'équipement avec une accessibilité facile.
- Une utilisation excessive du son via le casque/ou autres écouteurs peut entraîner des dégâts voire la perte de l'ouïe.

[Exemple de connexion]

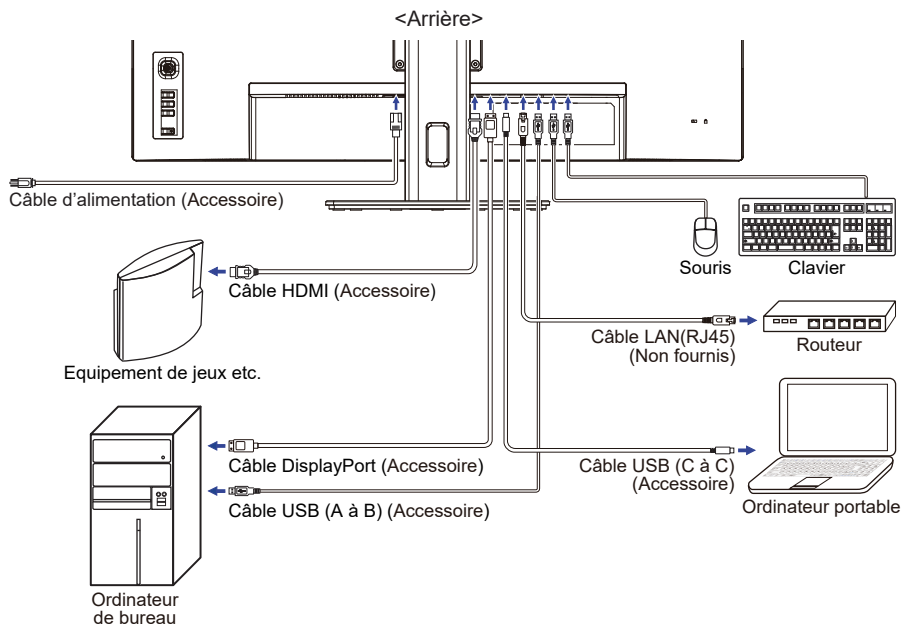

FRANÇAIS

[Rassemblez les câble]

Passez les câbles à travers le passage des câbles pour les regrouper.

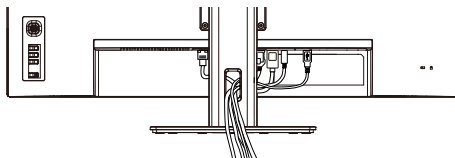

MISE EN ROUTE DE L'ORDINATEUR

■ Fréquences du signal

Passer aux fréquences souhaitées détaillées à la page 28 "FRÉQUENCES DE SYNCHRONISATION".

AJUSTEMENT DE LA HAUTEUR ET L'ANGLE DE VISION

- Pour une vision optimale, il est recommandé de regarder de face l'écran du moniteur, puis ajuster la hauteur et l'angle de vision à votre convenance.
- Maintenir la matrice afin que le moniteur ne bascule pas quand vous ajustez la hauteur et l'angle.
- Vous pouvez ajuster la hauteur du moniteur jusqu'à 150mm et l'angle de vision jusqu'à 23° vers le haut et 5° vers le bas.

NOTEZ

- Ne pas toucher l'écran LCD quand vous ajustez la hauteur ou l'angle de vision.
Cela pourrait engendrer des dommages ou fêlures de l'écran LCD.
- Attention la prudence est recommandée quand vous ajustez la hauteur ou l'angle de vision à ne pas vous coincer les doigts.
- Attention: manipulez avec précaution lorsque vous ajustez la hauteur de base pour ne pas vous coincer les doigts.

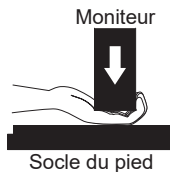
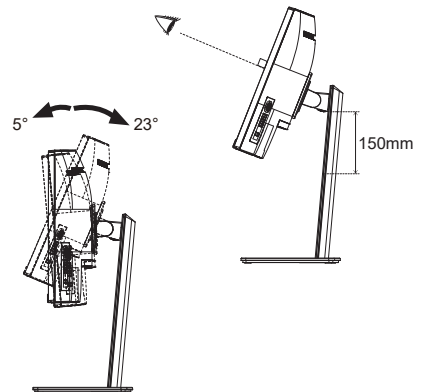

UTILISATION DU MONITEUR

Le LCD iiyama est réglé à l'usine avec une fréquence de synchronisation figurant à la page 28 afin de donner la meilleure image. Vous pouvez également ajuster la position de l'image comme vous le souhaitez en suivant le mode opératoire ci-dessous.

- 1 Appuyez sur le Bouton de navigation [Centre] sur le moniteur pour afficher les réglages à l'écran. Des pages additionnelles au Menu peuvent être visualisées en utilisant le Bouton de navigation [↔].



- 2 Sélectionnez l'ajustement que vous voulez faire dans le menu. Appuyez sur le Bouton de navigation [Centre] et accédez à la page du menu. Ensuite, utilisez le Bouton de navigation [↕] pour sélectionner l'option de réglage souhaitée.
- 3 Appuyez le Bouton de navigation [Centre] à nouveau. Utilisez ensuite le Bouton de navigation [↔] pour effectuer les ajustements ou réglages appropriés.
- 4 Appuyez le Bouton de navigation [Centre], puis appuyez la Touche INPUT pour quitter le menu, et les réglages que vous venez de faire seront automatiquement enregistrés.

Par exemple, pour corriger la position verticale OSD, sélectionnez l'élément Configuration du Menu, puis appuyez le Bouton de navigation [Centre]. Puis, sélectionnez Position V en utilisant le Bouton de navigation [↕].

Une échelle de réglage devient active après un nouvel appui sur le Bouton de Navigation [Centre]. Utilisez ensuite le Bouton de Navigation [↔] pour corriger la position verticale OSD. La position verticale OSD de l'image entière doit changer pendant que vous effectuez l'opération.

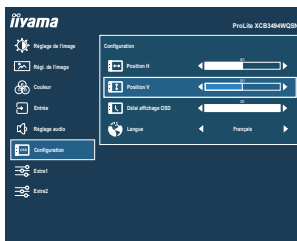

Appuyez le Bouton de Navigation [Centre], puis appuyez la Touche INPUT pour finir et les modifications sont enregistrées en mémoire.









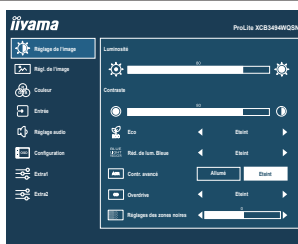







NOTEZ

- Lorsque l'utilisation des touches est abandonnée pendant l'ajustement, la fenêtre OSD disparaît après le délai défini pour la Délai affichage OSD. La Touche INPUT sur le moniteur peut également être utilisée pour fermer rapidement la fenêtre OSD.
- Les données de réglage sont automatiquement enregistrées en mémoire lorsque la fenêtre OSD disparaît. Évitez d'éteindre le moniteur pendant l'utilisation du Menu.

MENU DES PARAMÈTRES DE RÉGLAGE

Réglage de l'image *1 Picture Adjust



Ajustement	Problème / Option		Bouton de navigation
Luminosité *2 Brightness	Trop sombre Trop clair		   
Contraste Contrast	Trop terne Trop intense		   
Eco Eco Direct	Eteint	Normal	
	Mode1	La luminosité du back-light (Retro éclairage) est réduite.	
	Mode2	La luminosité du back-light (Retro éclairage) est réduite plus qu'en Mode1.	
	Mode3	La luminosité du back-light (Retro éclairage) est réduite plus qu'en Mode2.	
Réd. de lum. Bleue Blue Light Reducer Direct	Eteint	Normal	
	Mode1	La lumière bleue est réduite.	
	Mode2	La lumière bleue est réduite plus que dans le mode 1.	
	Mode3	La lumière bleue est réduite plus que dans le mode 2.	
Contr. avancé Adv. Contrast	Allumé	Augmentation du Réglage de Ratio de Contraste.	
	Eteint	Ratio de Contraste Typique.	
NOTEZ La fonction Contr. avancé ajuste la luminosité de l' image et augmente la ratio de contraste durant les phases d' images animées.			
Overdrive *3 Overdrive	Eteint / 1 / 2 / 3 / 4 / 5 Il améliorera le temps de réponse de niveau gris du panneau d'affichage à cristaux liquides. Un niveau plus élevé a comme conséquence un plus rapide le temps de réponse.		   
Réglages des zones noires Black Tuner	De -5 à +5 Vous pouvez ajuster les tons foncés.		   

*1 La disponibilité de chaque élément dépend de l'élément qui est activé. Voir page 23 "Matrice de corrélation de fonctions" pour plus de détails.

*2 Ajustez la luminosité quand vous utilisez le moniteur dans une pièce sombre et que vous sentez que l'écran est trop lumineux.

*3 Quand l'Overdrive est activé, un certain niveau de conservation d'image sera causé.

Direct

Vous pouvez éviter la page de Menu et afficher directement l'écran de réglage des options par la manipulation suivante.

- Eco: Appuyez sur le Bouton de navigation gauche [↶] lorsque le Menu n'est pas affiché.
- Réd. de lum. Bleue: Appuyez sur le Bouton de navigation droite [↷] lorsque le Menu n'est pas affiché.



Régl. de l'image Image Adjust

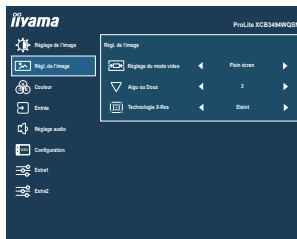

Ajustement	Problème / Option		Bouton de navigation
Réglage du mode video *1 Video Mode Adjust	Plein écran	Extension de l'affichage.	
	Aspect	Extension de proportion d'affichage	
	Point par point *2	Affichage de l'écran point par point	
Aigu ou Doux Sharp and Soft	1 2 3 4 5 6 Vous pouvez changer la qualité de l'image de 1 à 6 (nette à lisse). Appuyez sur le droit [➡] pour changer la qualité de l'image dans l'ordre croissant. Appuyez sur le gauche [⬅] pour changer la qualité de l'image dans l'ordre décroissant.		
Technologie X-Res *3 X-Res Technology	Eteint	Normal	
	Léger	Rehausser les contours de l'image.	
	Moyen	Améliore le bord de l'image plus que l'option Léger.	
	Poussé	Améliore le bord de l'image plus que l'option Moyen.	

*1 Une image peut apparaître au centre de l'écran avec un format de 4:3, 5:4 ou 16:10 Lorsque la résolution vidéo d'entrée est 4:3, 5:4 ou 16:10.

*2 La disponibilité de chaque élément dépend de l'élément qui est activé. Voir page 23 "Matrice de corrélation de fonctions" pour plus de détails.

*3 Désactivé lorsque le HDR est actif.



Couleur * Color Settings

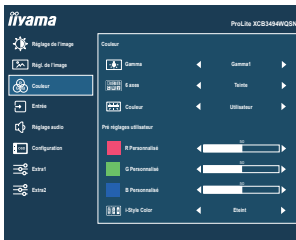

Ajustement

Problème / Option

Bouton de navigation

Ajustement	Problème / Option		Bouton de navigation	
Gamma Gamma	Gamma1	Normal		
	Gamma2	Sombre		
	Gamma3	Fort contraste		
6 axes 6-Axis	Teinte	Rouge	Trop faible Trop fort	
		Jaune		
		Verte		
		Cyan		
		Bleue		
		Magenta		
	Saturation	Rouge	Trop faible Trop fort	
		Jaune		
		Verte		
		Cyan		
Bleue				
Magenta				
Couleur Color Temp.	Utilisateur	R Personnalisé	Trop faible Trop fort	
		G Personnalisé		
		B Personnalisé		
	sRGB	sRGB		
	Chaudes	Couleur chaude		
	Normal	Couleur normale		
	Froides	Couleur froide		
i-Style Color i-Style Color	Eteint	La i-Style Mode est éteinte.		
	Standard	Pour l'environnement de fenêtre général et le réglage par défaut du moniteur.		
	Texte	Pour l'édition de texte et l'affichage en environnement de traitement de texte.		
	Internet	Pour l'environnement d'Internet.		
	Jeu	Pour l'environnement de jeu de PC.		
	Sport	Pour l'environnement de sport.		

NOTEZ

- sRGB est un standard international qui définit et unifie l'apparence des écarts de couleur entre équipement.
- Vous ne pouvez pas ajuster le Contraste, Eco, Régl. de lum. Bleue, Contr. avancé, Réglages des zones noires, Gamma, 6 axes et i-Style Color sous le mode sRGB parce que ces paramètres sont verrouillés.

* La disponibilité de chaque élément dépend de l'élément qui est activé. Voir page 23 "Matrice de corrélation de fonctions" pour plus de détails.



Entrée Signal Select

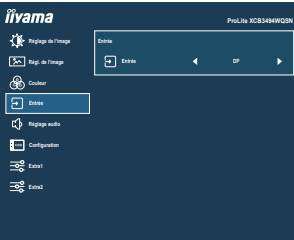

Ajustement	Problème / Option	
Entrée Signal Select Direct	AUTO	Choisir l'Entrée du Signal automatiquement.
	HDMI	Sélectionnez l'entrée Digital (HDMI).
	DP	Sélectionnez l'entrée Digital (DisplayPort).
	USB-C	Sélectionnez l'entrée Digital (USB Type-C).

NOTEZ Lorsque vous sélectionnez le mode AUTO, une seule source disponible sera validé automatiquement.

Lorsque d'autres sources vidéo sont disponibles et vous choisissez l'une d'elles, la fonction AUTO n'est pas disponible.

Si plusieurs entrées sont connectées, l'écran peut ne pas retrouver la dernière entre utilisée après qu'il a été éteint et rallumé.

Seulement possible lorsque vous définissez une source spécifique.

Direct

Vous pouvez éviter la page de Menu et afficher directement l'écran de réglage des options par la manipulation suivante.

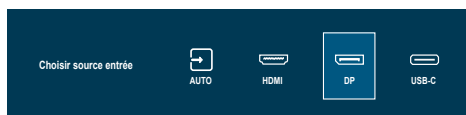

- Entrée: Appuyez la Touche INPUT lorsque le Menu n'est pas affiché. Le menu suivant s'affiche.



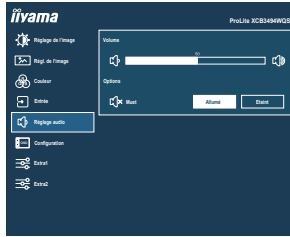

Réglage audio Audio Adjust



Ajustement	Problème / Option		Bouton de navigation
Volume Volume			 
	Trop faible	Trop fort	
Muet Mute	Allumé	Arrêtez le bruit temporairement.	
	Eteint	Renvoyez le volume sain au niveau précédent.	

Direct

Vous pouvez passer les éléments du menu et afficher directement la mise à l'échelle de l'écran par la manipulation suivante.

- Volume: Appuyez les Touches VOL + / VOL – lorsque le Menu n'est pas affiché.



Configuration Setup Menu

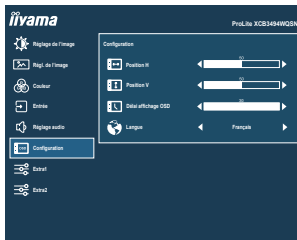

Ajustement	Problème / Option		Bouton de navigation	
Position H OSD Horizontal Position	OSD trop à gauche OSD trop à droite			
Position V OSD Vertical Position	OSD trop basse OSD trop haute			
Délai affichage OSD OSD Time	Vous pouvez régler la durée d'affichage de l'OSD entre 5 et 30 secondes.			
Langue Language	English	Anglais	Nederlands	Néerlandais
	Deutsch	Allemand	Polski	Polonais
	Español	Espagnol	Português	Portugais
	Français	Français	Русский	Russe
	Italiano	Italien	Česky	Tchèque
	日本語	Japonais		



Ajustement	Problème / Option		Bouton de navigation
HDR * ¹ HDR	Allumé	Pour le signal HDR (High Dynamic Range)	
	Eteint	Pour signal normal	
FreeSync Premium * ¹ FreeSync Premium	Allumé	Activation des FreeSync de fonction.	
	Eteint	La FreeSync fonction est arrêté.	
Optimisation signal HDMI HDMI Range	Plein écran	Pour l'affichage de couleurs en pleine échelle	
	Limitée	Pour l'affichage de couleurs en échelle limitée	
	Auto	Sélectionnez la gamme HDMI automatiquement.	
MBR * ^{1,2} MBR	Eteint / 1 / 2 / 3 / 4 / 5 / 6 / 7 Cela améliorera le temps de réponse des images animées du panneau LCD.		

*¹ La disponibilité de chaque élément dépend de l'élément qui est activé. Voir page 23 "Matrice de corrélation de fonctions" pour plus de détails.

*² Le MBR n'est disponible que lorsque le taux de rafraîchissement est de 75Hz ou plus.

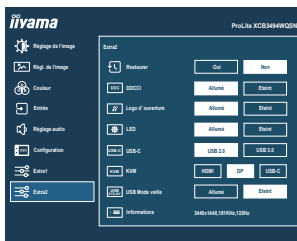

Ajustement	Problème / Option		
Restaurer Reset	Oui	Les données préréglées à l'usine sont restaurées.	
	Non	Retourne au Menu.	
DDCCI DDCCI	Allumé	Le DDC/CI est activé.	
	Eteint	Le DDC/CI est éteint.	
Logo d'ouverture Opening Logo	Allumé	Le logo iiyama est affiché lorsque le monitor est allumé.	
	Eteint	Le logo iiyama n'apparaît plus lorsque le moniteur est allumé.	
LED LED	Allumé	La Voyant d'alimentation est allumée.	
	Eteint	La Voyant d'alimentation est éteinte.	
NOTEZ Eteignez le Voyant d'alimentation si la lumière vous dérange.			
USB-C USB-C	USB 2.0	Sélectionnez la vitesse de transfert des données lors de la connexion via USB Type-C.	
	USB 3.0		
NOTEZ Lorsque USB 3.0 est sélectionné sur l'entrée USB Type-C, la résolution 3440 × 1440 à 100Hz / 120Hz ne peut pas être prise en charge.			
KVM KVM	HDMI	USB-B	Lorsque deux ou trois ordinateurs sont connectés au moniteur, vous pouvez relier la source d'entrée au connecteur USB en amont.
		USB-C	
	DP	USB-B	
		USB-C	
USB-C	USB-B		
	USB-C		
USB Mode veille USB Standby mode	Allumé	Le hub USB passe en mode veille en synchronisation avec le moniteur.	
	Eteint	Le hub USB reste activé si le moniteur passe en mode veille.	
Informations Information	Affiche les informations sur le signal d'entrée actuel de la carte graphique dans votre ordinateur.		
	NOTEZ Consultez le guide d'utilisation de votre carte graphique pour plus d'informations sur le changement de la résolution et de la vitesse de rafraîchissement.		

● **Mode Verrouillage:**

<Menu OSD>

Si vous allumez le moniteur en maintenant enfoncé le Bouton de navigation [Centre] alors que le moniteur est éteint, les opérations de Menu OSD seront verrouillées / déverrouillées.

<Commutateur d'alimentation / Menu OSD>

Si vous continuez à appuyer sur le Bouton de navigation [Centre] pendant 10 secondes lorsque le menu n'est pas affiché, les opérations de la Commutateur d'alimentation / Menu OSD seront verrouillées / déverrouillées.

■ Matrice de corrélation de fonctions

Élément électionné		Réglage de l'image				Rég. de l'image		Couleur				Extra1						
		Luminosité	Contraste	Eco de lum. Bleue	Réd. de lum. Bleue	Contr. avancé	Overdrive	Réglages des zones noires	Rég. du mode video	Point par point	Gamma	6 axes	Utilisateur sRGB	Chaudes Normal Froides	i-Style Color	HDR	Free Sync Premium	MBR
Élément actif	Eco	-	✓	-	-	-	✓	✓	✓	✓	✓	✓	✓	-	-	-	✓	-
	Réd. de lum. Bleue	✓	✓	-	-	✓	✓	✓	✓	✓	-	-	-	-	-	-	✓	-
Rég. de l'image	Contr. avancé	-	-	-	-	✓	✓	✓	✓	✓	✓	✓	✓	✓	✓	-	-	-
Rég. de l'image	Rég. du mode video	✓	✓	✓	✓	✓	✓	✓	✓	✓	✓	✓	✓	✓	✓	✓	✓	✓
Couleur	Couleur sRGB	-	-	-	-	-	-	-	✓	✓	✓	✓	✓	✓	✓	✓	✓	✓
	i-Style Color	-	-	-	-	-	-	-	✓	✓	✓	✓	✓	✓	✓	✓	✓	✓
Extra1	HDR	-	-	-	-	-	-	-	✓	✓	✓	✓	✓	✓	✓	✓	✓	✓
	FreeSync Premium	✓	✓	✓	✓	✓	✓	✓	✓	✓	✓	✓	✓	✓	✓	✓	✓	✓
	MBR	-	✓	-	-	-	-	✓	✓	✓	✓	✓	✓	✓	✓	✓	✓	✓

✓ : Disponible
 - : Indisponible

SYSTÈME VEILLE

Ce produit dispose de la fonction veille. Lorsqu'il est activé, il permet de réduire automatiquement la consommation d'énergie du moniteur lorsque l'ordinateur ne fonctionne pas de manière active.

Il existe un mode veille disponible comme décrit ci-dessous. La fonction veille, y compris les réglages des minuteurs, est configurée par le système d'exploitation. Consultez le manuel de votre système d'exploitation pour des informations sur cette configuration.

■ Mode veille

Quand le signal vidéo de l'ordinateur sont inactifs, le moniteur entre en mode veille, ce qui réduit la consommation électrique à 0,5W ou moins*. L'écran devient noir, et le voyant d'alimentation devient orange. À partir du mode veille, l'image réapparaît après quelques secondes soit en touchant de nouveau le clavier ou la souris.

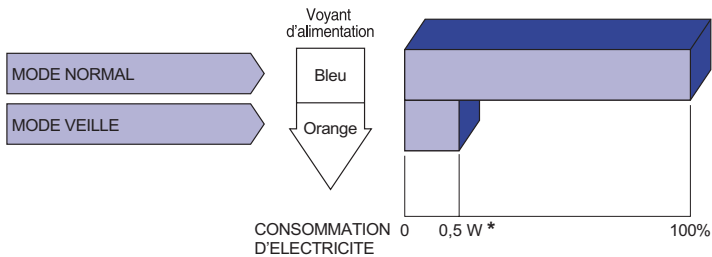

* Lorsque le "USB Mode veille" du "Extra2" est activé.

DEPANNAGE

En cas de dysfonctionnement du moniteur, procéder dans l'ordre aux contrôles suivants.

1. Effectuer les réglages décrits à la section UTILISATION DU MONITEUR en fonction du problème rencontré. Si le moniteur n'affiche pas d'image, allez à l'étape 2.
2. Se reporter aux tableaux suivants si l'on ne trouve pas la fonction de réglage correspondante à la section UTILISATION DU MONITEUR ou si le problème persiste.
3. Si vous recontrez un problème qui n'est pas décrit dans les tableaux ou qui ne peut pas être corrigé en utilisant les tableaux, cessez d'utiliser le moniteur et contactez votre revendeur ou le service technique iiyama pour plus d'assistance.

Problème	Contrôle
① L'image n'apparaît pas. (Le voyant d'alimentation ne s'allume pas) (Le voyant d'alimentation est bleu) (Le voyant d'alimentation est orange)	<input type="checkbox"/> Le câble d'alimentation est-il correctement branché ? <input type="checkbox"/> L'interrupteur marche-arrêt est-il sur ON ? <input type="checkbox"/> Vérifier à l'aide d'un autre appareil que la prise secteur fonctionne. <input type="checkbox"/> Si l'économiseur d'écran est activé, toucher la souris ou l'écran. <input type="checkbox"/> Augmenter le Contraste et/ou la Luminosité. <input type="checkbox"/> L'ordinateur est-il allumé ? <input type="checkbox"/> Le câble de signal est-il correctement ranehé ? <input type="checkbox"/> Les paramètres des signaux de l'ordinateur sont-ils dans la plage de valeurs du moniteur ? <input type="checkbox"/> Si le moniteur est en mode veille, toucher la souris ou l'écran. <input type="checkbox"/> L'ordinateur est-il allumé ? <input type="checkbox"/> Le câble de signal est-il correctement branché ? <input type="checkbox"/> Les paramètres des signaux de l'ordinateur sont-ils dans la plage de valeurs du moniteur ?
② L'écran n'est pas synchronisé.	<input type="checkbox"/> Le câble de signal est-il correctement branché ? <input type="checkbox"/> Les paramètres des signaux de l'ordinateur sont-ils dans la plage de valeurs du moniteur ?
③ L'écran n'est pas centré.	<input type="checkbox"/> Les paramètres des signaux de l'ordinateur sont-ils dans la plage de valeurs du moniteur ?
④ L'écran est trop lumineux ou trop sombre.	<input type="checkbox"/> Le niveau de sortie vidéo de l'ordinateur est-il dans la plage de valeurs du moniteur ?

Problème

Contrôle

- ⑤ L'écran tremble. La tension d'alimentation est-elle dans la plage de valeurs du moniteur ?
 Les paramètres des signaux de l'ordinateur sont-ils dans la plage de valeurs du moniteur ?
- ⑥ Pas de son. L'équipement audio (Ordinateur etc.) est en marche.
 Augmentez le volume.
 Le Muet est Eteint.
 Le niveau de sortie de l'équipement audio est dans les spécifications du moniteur.
- ⑦ Le son est trop fort ou trop faible. Le niveau de sortie de l'équipement audio est dans les spécifications du moniteur.

INFORMATIONS DE RECYCLAGE

Pour une meilleure protection de l'environnement svp ne disposez pas votre moniteur.
Veuillez visiter notre site Web : www.iiyama.com pour la réutilisation de moniteur.

CARACTÉRISTIQUES TECHNIQUES : ProLite XCB3494WQSN-B5

Catégorie de taille	34"	
Panneau LCD	La technologie des panneaux	VA
	Taille	Diagonale: 34" (86,4cm)
	Courbure	1500R
	Taille du point	0,232mm H × 0,232mm V
	Luminosité	300cd/m ² (Typique), 230cd/m ² (Par défaut / Économie d'énergie)
	Rapport de contraste	3000 : 1 (Typique), Fonction de contraste avancé disponible
	Angle de vue	Droite / Gauche: 89° chaque, Haut / Bas: 89° (Typique)
	MPRT	0,4ms
Couleurs affichées	Env. 16,7 millions	
Fréquence de synchronisation	HDMI (FreeSync: Eteint): Horizontale: 30,0-185,0kHz Verticale: 30-120Hz (2560 × 1440 ou moins) 30-100Hz (3440 × 1440) HDMI (FreeSync: Allumé): Horizontale: 30,0-185,0kHz Verticale: 48-120Hz (2560 × 1440 ou moins) 48-100Hz (3440 × 1440) DisplayPort / USB Type-C: Horizontale: 30,0-185,0kHz Verticale: 48-120Hz	
Résolution Native	3440 × 1440, 4,9 Mégapixel	
Résolution Maximum Supportée	HDMI: 3440 × 1440 100Hz 2560 × 1440 120Hz DisplayPort / USB Type-C: 3440 × 1440 120Hz	
Connecteur d'entrée	HDMI, DisplayPort, USB Type-B, USB Type-C (Mode Alt.)	
Signal vidéo en entrée	HDMI, DisplayPort, USB Type-C (Mode Alt.)	
USB Standard	USB3,2 Gen 1 (5Gbps, DC5V, 900mA), USB Power Delivery (65W)	
Nombre de ports USB	2 Montante: Type-B, Type-C	
Taille du connecteur	3 Descendante: Type-A	
Port LAN	RJ45	
Prise Casque	Prise mini 3,5mm (stéréo)	
Haut-parleurs	2W × 2 (haut-parleurs stéréo)	
Taille d'écran maximale	797,22mm L × 333,72mm H / 31,4" L × 13,1" H	
Alimentation	100-240VAC, 50/60Hz, 1,5A	
Puissance absorbée*1	56W typique (40W typique en configuration d'usine) Mode veille: 0,5W maximum, Mode éteint: 0,3W maximum	
Dimensions*2, Poids net	809,5 × 431,0 - 581,0 × 245,5(239,5)mm / 31,9 × 17,0 - 22,9 × 9,7(9,4)" (L×H×P), 9,4kg / 20,7lbs	
Plage de réglage de la hauteur	150mm	
Angle d'inclinaison	Haut: 23°, Bas: 5°	
Conditions de fonctionnement	Utilisation:	Température 5 à 35°C / 41 à 95°F Humidité 10 à 80% (sans condensation)
	Stockage:	Température -20 à 60°C / -4 à 140°F Humidité 5 à 85% (sans condensation)
Homologation	CE, UKCA, TÜV-Bauart, EAC, VCCI, PSE	

NOTEZ *1 Lorsque le "USB Mode veille" du "Extra2" est activé.

*2 () : Profondeur du Socle du Pied

DIMENSIONS

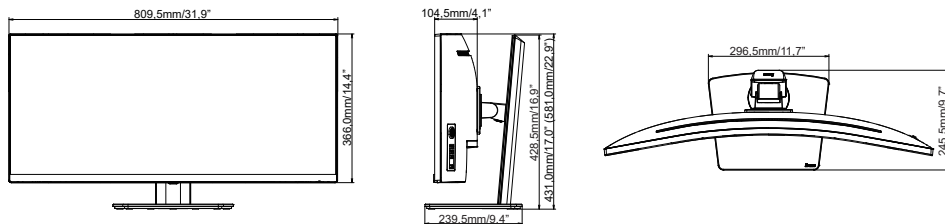

() : Plage d'ajustement maximum

FRÉQUENCES DE SYNCHRONISATION

Mode video	Fréquence horizontale	Fréquence verticale	Horloge à points
800 × 600	37,879kHz	60,317Hz	40,000MHz
	46,875kHz	75,000Hz	49,500MHz
1024 × 768	48,363kHz	60,004Hz	65,000MHz
	60,023kHz	75,029Hz	78,750MHz
1280 × 1024	63,981kHz	60,020Hz	108,000MHz
	79,976kHz	75,025Hz	135,000MHz
1920 × 1080	67,500kHz	60,000Hz	148,500MHz
	112,500kHz	100,000Hz	297,000MHz
	135,000kHz	120,000Hz	297,000MHz
2560 × 1440	88,860kHz	60,000Hz	241,699MHz
	183,000kHz	120,000Hz	497,760MHz
3440 × 1440	43,830kHz	30,000Hz	154,281MHz
	88,860kHz	60,000Hz	319,896MHz
	151,000kHz	100,000Hz	543,600MHz
	181,200kHz	120,000Hz	652,320MHz

*1

*1

*4

*3,4

*2,3,4

NOTEZ

*1 Disponible uniquement pour l'entrée HDMI.

*2 Disponible uniquement pour les entrées DisplayPort et USB Type-C.

*3 En cas d'entrée USB Type-C, disponible uniquement lorsque "USB-C" dans le menu "Extra2" est réglé sur USB 2.0.

*4 La carte graphique source doit supporter la résolution de 3440 × 1440 à 60Hz / 100Hz / 120Hz.

Console	1080p (1920×1080)	1440p (2560×1440)	2160p (3840×2160)
PS5	60 / 120Hz	–	–
Xbox Series X/S	60 / 120Hz	120Hz	–