

РУКОВОДСТВО ПОЛЬЗОВАТЕЛЯ

G-MASTER

LCD Monitor

G-MASTER GB2230HS
G-MASTER G2230HS

Благодарим вас за выбор ЖК-монитора IIYAMA.
Советуем перед установкой и включением этого монитора внимательно прочитать это краткое, но обстоятельное руководство. Сохраните это руководство в надежном месте на случай, если в будущем вам понадобится что-либо уточнить.

РУССКИЙ

Аттестованный сетевой кабель должен быть использован вместе с этим монитором. Вы должны поступать совместно всем важным в вашей стране примечания касательно установки и/или требований по оборудованию. Аттестованный сетевой кабель не слабее обычного полихлорвиниловый гибкого шнура в соответствии с IEC 60227 (обозначение H05VV-F 3G 0.75мм² или H05VVH2-F2 3G 0.75мм²) должен быть использован. Как альтернатива может быть использован гибкий шнур с синтетического каучука согласно IEC 60245 (обозначение H05RR-F 3G 0.75мм²)

Этот монитор является офисным оборудованием.

Информация импортера: Марвел КТ

107061, Москва, пл. Преображенская, д. 8, этаж 27, пом. LXXXVI

Год производства: См. бое число ("X") серийного номера продукта.

(Серийный номер: xxxxxXxxxxxxxx)

"X" это 0-9. 0-9 означает 2020-2029. (2020/1/1~)

Тип монитора: ЖК-монитор

Модель: PL2230HS

Страна изготовления: КИТАЙ

-
- Мы оставляем за собой право вносить изменения в технические характеристики без предварительного уведомления.
 - Все торговые марки, используемые в руководстве пользователя, являются собственностью их владельцев.
 - Термины HDMI и HDMI High-Definition Multimedia Interface и Логотип HDMI являются товарными знаками или зарегистрированными товарными знаками HDMI Licensing Administrator, Inc. в Соединенных Штатах и других странах.

СОДЕРЖАНИЕ

ИНСТРУКЦИИ ПО БЕЗОПАСНОСТИ	1
МЕРЫ ПРЕДОСТОРОЖНОСТИ	1
СПЕЦИАЛЬНЫЕ ПРИМЕЧАНИЯ ДЛЯ ЖК-МОНИТОРОВ	3
ОБСЛУЖИВАНИЕ ПОКУПАТЕЛЯ	3
ОЧИСТКА.....	3
ДО НАЧАЛА РАБОТЫ С МОНИТОРОМ	4
ХАРАКТЕРИСТИКИ	4
ПРИНАДЛЕЖНОСТИ.....	4
УСТАНОВКА	5
УСТАНОВКА И СНЯТИЕ ПОДСТАВКИ : G-MASTER GB2230HS ..	7
УСТАНОВКА И СНЯТИЕ ПОДСТАВКИ : G-MASTER G2230HS..	8
ОРГАНЫ УПРАВЛЕНИЯ И РАЗЪЕМЫ : G-MASTER GB2230HS ..	9
ОРГАНЫ УПРАВЛЕНИЯ И РАЗЪЕМЫ : G-MASTER G2230HS..	10
ПОДКЛЮЧЕНИЕ МОНИТОРА : G-MASTER GB2230HS.....	11
ПОДКЛЮЧЕНИЕ МОНИТОРА : G-MASTER G2230HS	12
ОТКЛЮЧЕНИЕ ВАШЕГО МОНИТОРА.....	13
УСТАНОВКА КОМПЬЮТЕРА.....	14
НАСТРОЙКА УГЛОВ ОБЗОРА И ВЫСОТЫ МОНИТОРА :	
G-MASTER GB2230HS	14
НАСТРОЙКА УГЛА ОБЗОРА : G-MASTER G2230HS	15
РАБОТА С МОНИТОРОМ.....	16
СОДЕРЖАНИЕ МЕНЮ НАСТРОЕК.....	17
НАСТРОЙКИ ЭКРАНА	28
ФУНКЦИЯ ОЖИДАНИЯ.....	31
УСТРАНЕНИЕ НЕИСПРАВНОСТЕЙ.....	32
ИНФОРМАЦИЯ ОБ УТИЛИЗАЦИИ.....	33
ПРИЛОЖЕНИЕ.....	34
СПЕЦИФИКАЦИИ : G-MASTER GB2230HS.....	34
СПЕЦИФИКАЦИИ : G-MASTER G2230HS	35
РАЗМЕРЫ : G-MASTER GB2230HS.....	36
РАЗМЕРЫ : G-MASTER G2230HS	36
ПОДДЕРЖ. РЕЖИМЫ СИНХРОНИЗАЦИИ	37

ИНСТРУКЦИИ ПО БЕЗОПАСНОСТИ

МЕРЫ ПРЕДОСТОРОЖНОСТИ

ВНИМАНИЕ !

ВЫКЛЮЧИТЕ МОНИТОР, ЕСЛИ ЧУВСТВУЕТЕ, ЧТО ОН НЕ В ПОРЯДКЕ

Если вы заметите какие-либо ненормальные явления, например, появление дыма, странные звуки или запахи, немедленно выключите монитор из сети и свяжитесь со своим дилером или сервисным центром iiuata. Дальнейшее использование монитора может быть опасным из-за возможного возгорания или поражения электротоком.

НИКОГДА НЕ СНИМАЙТЕ КОРПУС

Внутри монитора находятся цепи высокого напряжения. Снятие корпуса может привести к возгоранию или поражению электротоком.

НЕ ВСТАВЛЯЙТЕ НИКАКИЕ ПРЕДМЕТЫ В МОНИТОР

Не вставляйте никакие твердые предметы в монитор и не проливайте на него жидкости, например, воду. Если все таки нечто подобное произошло, немедленно выключите монитор из сети и свяжитесь со своим дилером или сервисным центром iiuata. Использование монитора с каким-то предметом внутри может привести к возгоранию, поражению электротоком или повреждению монитора.

УСТАНАВЛИВАЙТЕ МОНИТОР НА РОВНОЙ УСТОЙЧИВОЙ ПОВЕРХНОСТИ

При падении монитор может травмировать вас.

НЕ УСТАНАВЛИВАЙТЕ МОНИТОР ОКОЛО ВОДЫ

Не устанавливайте монитор в местах, где на него может пролиться вода или он может быть обрызган, т.к. это может привести к возгоранию или поражению электротоком.

ПОДКЛЮЧАЙТЕ МОНИТОР ТОЛЬКО К УСТАНОВЛЕННЫМ ИСТОЧНИКАМ ЭНЕРГИИ

Подключайте монитор только к установленным источникам энергии. Использование несоответствующего напряжения может вызвать нарушение нормальной работы и привести к возгоранию или поражению электротоком.

ЗАЩИТА КАБЕЛЕЙ

Не натягивайте и не изгибайте сетевой Кабель питания и сигнальный кабель. Не ставьте монитор или какой-нибудь другой тяжелый предмет на кабели. При повреждении кабели могут вызвать возгорание или поражение электротоком.

НЕБЛАГОПРИЯТНЫЕ ПОГОДНЫЕ УСЛОВИЯ

Рекомендуется не эксплуатировать монитор во время сильной грозы, поскольку продолжительные перерывы в энергоснабжении могут вызвать нарушение нормальной работы. Не рекомендуется дотрагиваться до кабельной вилки в таких условиях, т.к. это может привести к поражению электротоком.

ПРЕДУПРЕЖДЕНИЕ

МЕСТО УСТАНОВКИ

Не устанавливайте монитор в местах, где возможны внезапные скачки температуры, во влажных, запыленных, прокуренных помещениях, т.к. это может привести к возгоранию, поражению электротоком или повреждению монитора. Следует также избегать воздействия прямых солнечных лучей.

НЕ УСТАНАВЛИВАЙТЕ МОНИТОР В ОПАСНЫХ МЕСТАХ

При несоответствующем местоположении монитор может упасть и причинить травму. Не следует также ставить на монитор тяжелые предметы; все кабели должны быть проложены так, чтобы дети не могли потянуть за них и причинить себе травму.

ОБЕСПЕЧЬТЕ ХОРОШУЮ ВЕНТИЛЯЦИЮ

Вентиляционные отверстия защищают монитор от перегрева. Закрытие отверстий может вызвать возгорание. Для обеспечения циркуляции воздуха установите монитор на расстоянии как минимум 10 см (или 4 дюймов) от стен. При снятии наклонного крепления вентиляционные отверстия на задней стороне монитора могут быть заблокированы. Это может привести к перегреву монитора, возгоранию или повреждению. Удостоверьтесь в достаточной вентиляции при снятии подставки. Эксплуатация монитора на боку, задней стороне, вверх основанием, на ковре или мягком материале может привести к его повреждению.

ОТКЛЮЧАЙТЕ КАБЕЛИ, КОГДА ВЫ ПЕРЕМЕЩАЕТЕ МОНИТОР

Когда вы перемещаете монитор, выключите сетевой выключатель, выньте вилку из сетевой розетки и отключите сигнальные кабели. Если вы не отключите их, это может привести к возгоранию или поражению электротоком. Рекомендуется перемещать монитор вдвоем.

ОТКЛЮЧАЙТЕ МОНИТОР ОТ СЕТИ

Если монитор не используется в течение длительного времени, рекомендуется отключать его от сетевой розетки во избежание возможных неприятностей.

ПРИ ОТКЛЮЧЕНИИ ДЕРЖИТЕ ЗА ВИЛКУ

При отключении сетевого Кабеля или сигнального кабеля тяните за вилку или разъем. Никогда не тяните за кабель, это может привести к возгоранию или поражению электротоком.

НЕ ТРОГАЙТЕ РАЗЪЕМ МОКРЫМИ РУКАМИ

Включение или отключение вилки (разъема) мокрыми руками может привести к поражению электротоком.

ЕСЛИ ВЫ УСТАНАВЛИВАЕТЕ МОНИТОР НА КОМПЬЮТЕР

Убедитесь, что компьютер достаточно прочен, чтобы удержать вес монитора, в противном случае, вы можете повредить компьютер.

ОСТОРОЖНО!! НЕ ПРИЩЕМИТЕ РУКУ ИЛИ ПАЛЕЦ

- При изменении угла или высоты наклона монитора не оставляйте отпечатков пальцев на ЖК-экране.
- Повреждение рук или пальцев может возникнуть если достаточное внимание не было уделено при установке высоты монитора. (Только для моделей с регулировкой высоты.)

ЗАМЕЧАНИЕ КАСАТЕЛЬНО ИСПОЛЬЗОВАНИЯ 24/7

Этот продукт не предназначен для использования в режиме 24/7 при любых условиях.

ПРОЧИЕ РЕКОМЕНДАЦИИ

ЭРГОНОМИЧЕСКИЕ

Для избежания усталости глаз, не работайте на мониторе с очень ярким фоном или в темной комнате. При работе с монитором в течение длительного времени рекомендуется делать десятиминутные перерывы после каждого часа работы. Для оптимально комфортных визуальных условий монитор должен находиться ниже уровня глаз и на расстоянии 40–60 см (16–24") от глаз.

СПЕЦИАЛЬНЫЕ ПРИМЕЧАНИЯ ДЛЯ ЖК-МОНИТОРОВ

Описанные ниже явления обычны для ЖК-мониторов и не говорят о какой-либо неисправности.

ПРИМЕЧАНИЕ

- Когда вы впервые включаете ЖК-монитор, то, в зависимости от типа компьютера, картинка может не уместиться в области отображения дисплея. В подобном случае придется подстроить расположение картинки, переместив ее в соответствующее положение.
- В зависимости от используемого вами шаблона рабочего стола, вы можете заметить на экране неоднородности яркости.
- Из-за физической природы фоновой подсветки, при первоначальном использовании экран может мерцать выключите питание и затем включите его снова – мерцание должно исчезнуть.

ОБСЛУЖИВАНИЕ ПОКУПАТЕЛЯ

ПРИМЕЧАНИЕ

- Если вы должны вернуть монитор для обслуживания, а оригинальная упаковка выброшена, просьба связаться с вашим дилером или сервисным центром iiyama для получения совета или замены упаковки.

ОЧИСТКА

ВНИМАНИЕ

- Если при очистке внутрь монитора попал какой-либо предмет или жидкость, например вода, немедленно отключите сетевой Кабель и свяжитесь с вашим дилером или сервисным центром iiyama.

ПРЕДУПРЕЖДЕНИЕ

- В целях безопасности выключите монитор и выньте сетевой Кабель из розетки перед очисткой монитора.

ПРИМЕЧАНИЕ

- Чтобы не повредить ЖК-панель, не царапайте и не протирайте экран твердым предметом.
- Никогда не применяйте ни один из нижеуказанных сильных растворителей. Они могут повредить корпус и ЖК-экран.
Разбавитель Бензин Распылительные средства
Кислотные или щелочные растворители Абразивные средства Воск
- Продолжительный контакт корпуса с любым изделием из резины или пластмассы может вызвать повреждения окраски корпуса.

КОРПУС

Пятна могут удаляться тканью, слегка смоченной мягким моющим средством. Затем корпус протирается мягкой сухой тканью.

ЖК-экран

Рекомендуется периодическая чистка мягкой сухой тканью. Не следует использовать бумажные салфетки и т.п., так как они могут повредить экран.

ДО НАЧАЛА РАБОТЫ С МОНИТОРОМ

ХАРАКТЕРИСТИКИ

- ◆ Поддерживает разрешение 1920 × 1080
- ◆ Высокая контрастность 1000:1 (типичная), Функция Adv. Contrast / Высокая яркость 250 кд/м² (типичная)
- ◆ Короткое время отклика 0,8 мс (Мин, серый к серому)
- ◆ Редукция Синего Света
- ◆ Цифровое сглаживание шрифтов
- ◆ Автонастройка
- ◆ Стереодинамики
2 × 1 Вт
- ◆ Функция ожидания (соответствие VESA DPMS)
- ◆ Совместимость с крепежным стандартом VESA (100mm×100mm)
- ◆ Отверстие для установки замка безопасности

ПРИНАДЛЕЖНОСТИ

Комплект поставки должен содержать следующие принадлежности. Убедитесь в их наличии. Если какая-либо из принадлежностей отсутствует или повреждена, обратитесь к дилеру или в региональное отделение iiyama.

- | | | |
|--------------------------------|---|------------------------------------|
| ■ Кабель питания* ¹ | ■ Кабель HDMI | ■ Стойка - основание* ² |
| ■ Шея стойки* ² | ■ Основание стойки с винтом* ³ | ■ Держатель кабелей* ² |
| ■ Инструкция по безопасности | | ■ Краткое руководство |

ПРЕДУПРЕЖДЕНИЕ

*¹ Характеристики сетевого кабеля, прилагаемого для регионов с сетевым напряжением 120 В: 10А /125 В. Если напряжение вашей электросети превышает указанные значения, то должен использоваться сетевой кабель на 10 А /250 В.

Необходимо использовать кабель питания, соответствующий H05VVf, 3G, 0,75мм².

*² Принадлежности для G-MASTER G2230HS.

*³ Принадлежности для G-MASTER GB2230HS.

УСТАНОВКА

ВНИМАНИЕ

- До установки монитора убедитесь в том, что стена, потолок или настольный кронштейн достаточно мощна для крепления данного крепежа и веса.

< МОНТАЖ НА СТЕНЕ >

ВНИМАНИЕ

- В случае монтажа монитора на стене, надо принять во внимание толщину монтажного держателя и докрутить Винты М4 (4 шт) вместе с шайбой таким образом, чтоб его длина ("L") внутри монитора не была больше 7 мм. Использование винта длиннее может привести к электрошоку или повреждению монитора вследствие столкновения винта с электрическими компонентами внутри корпуса монитора.

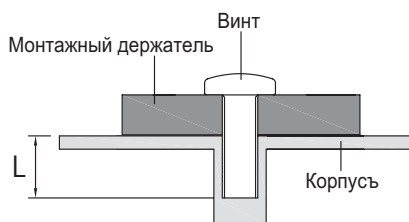

< ОРИЕНТАЦИЯ ЭКРАНА >

● G-MASTER GB2230HS

Монитор предназначен для использования как в пейзажном, так и в портретном режиме. Видеокарта для портретного дисплея нужна для вращения картинки на дисплее.

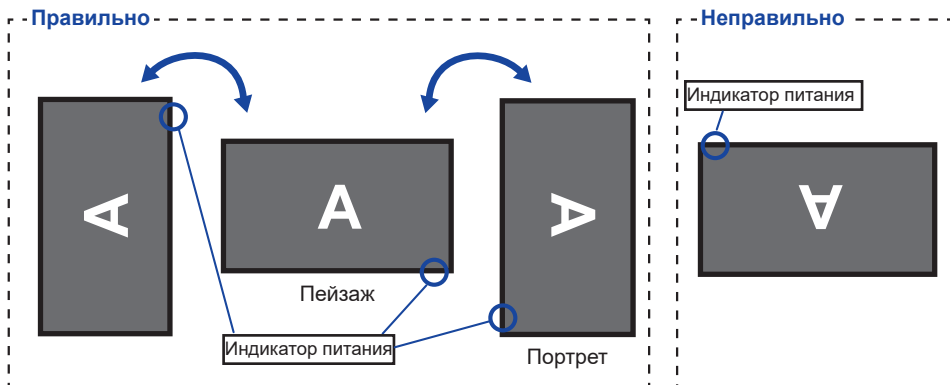

С Подставкой:

ПРИМЕЧАНИЕ

- Установите высоту монитора перед вращением панели.
- Попытка принудительного поворота панели без регулировки высоты подставки может привести к повреждению панели или подставки.

● G-MASTER G2230HS

Монитор предназначен для использования в Пейзажном.

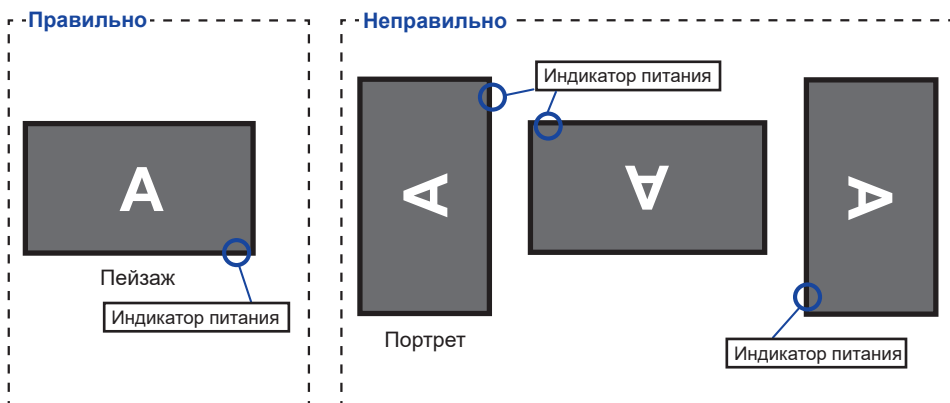

УСТАНОВКА И СНЯТИЕ ПОДСТАВКИ : G-MASTER GB2230HS

ПРЕДУПРЕЖДЕНИЕ

- Разместите монитор на ровной поверхности. Падение монитора может привести к его повреждению или травме.
- Не применяйте грубую силу. Это может привести к повреждению монитора.
- Перед снятием или установкой подставки отключите монитор во избежание поражения электротоком и повреждения монитора.

<Установка>

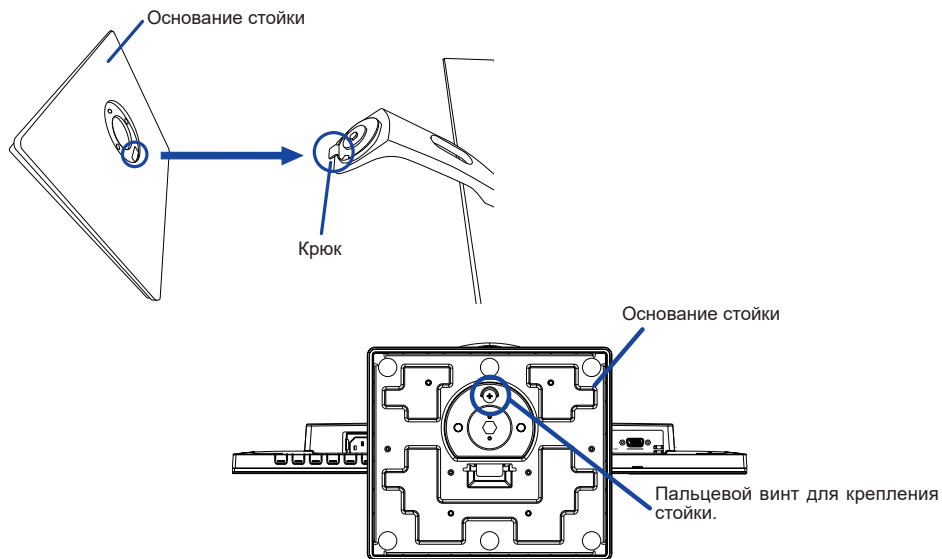

- ① Постелите на стол мягкую ткань, чтобы не поцарапать монитор. Положите монитор на стол лицевой стороной вниз.
- ② Установите подставку как показано на рисунке выше.
- ③ Для крепления основания стойки к монитору используйте винт, который находится в комплекте поставки.

<Снятие>

- ① Постелите на стол мягкую ткань, чтобы не поцарапать монитор. Положите монитор на стол лицевой стороной вниз.
- ② Ослабьте пальцевой винт, чтобы снять основание стойки с монитора.

УСТАНОВКА И СНЯТИЕ ПОДСТАВКИ : G-MASTER G2230HS

ПРЕДУПРЕЖДЕНИЕ

- Разместите монитор на ровной поверхности. Падение монитора может привести к его повреждению или травме.
- Не применяйте грубую силу. Это может привести к повреждению монитора.
- Перед снятием или установкой подставки отключите монитор во избежание поражения электротоком и повреждения монитора.

<Установка>

- ① Постелите на стол мягкую ткань, чтобы не поцарапать монитор. Положите монитор на стол лицевой стороной вниз.
- ② Придержите монитор и нажмите шея стойки.
- ③ Придержите монитор и нажмите основание стойки.
- ④ Поместите Держатель кабелей на своем месте.*

ПРИМЕЧАНИЕ

* Держатель кабеля не может быть удален после установки.

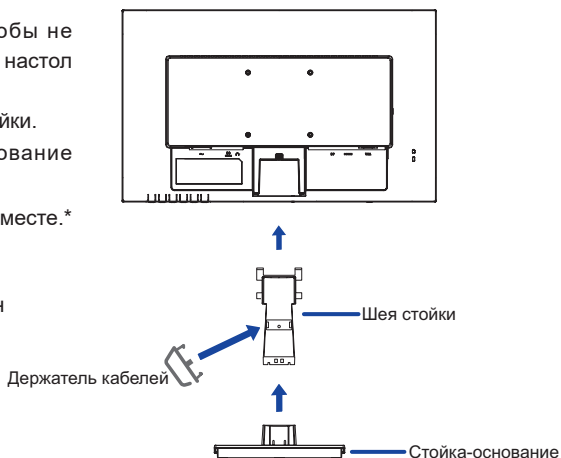

<Снятие>

- ① Постелите на стол мягкую ткань, чтобы не поцарапать монитор. Положите монитор на стол лицевой стороной вниз.
- ② Нажмите и придержите внешние крюки и удалите основание стойки.
- ③ Нажмите на крючок на задней панели монитора и снимите шея стойки с монитора.

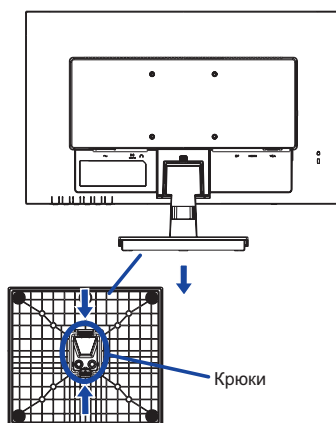
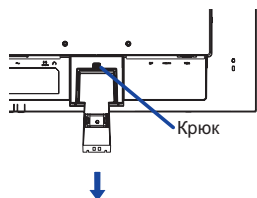

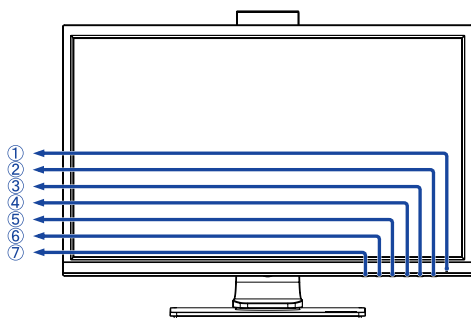

<Вид спереди>

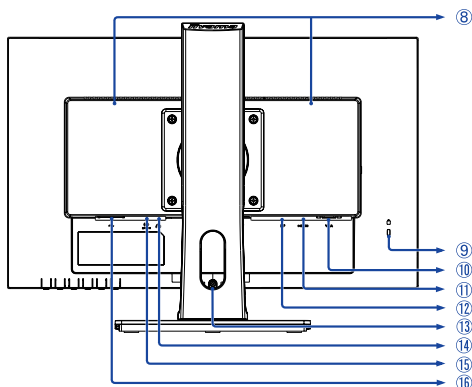

<Вид сзади>

① Индикатор питания

ПРИМЕЧАНИЕ Голубой: Нормальный режим работы
Оранжевый: Режим ожидания

② Выключатель питания (⏻)

③ Меню / Выбор (ENTER)

④ Вверх / Громкость (▲ / 🔊)

⑤ Вниз / Режим ECO (▼ / 🌿)

⑥ Выход / i-Style Color (EXIT)

⑦ Вход сигнала (INPUT)

⑧ Динамики

⑨ Гнездо замка безопасности

ПРИМЕЧАНИЕ В гнездо замка безопасности можно вставить защитный тросик, чтобы никто не мог унести монитор без вашего разрешения.

⑩ Разъем VGA (VGA)

⑪ Разъем HDMI (HDMI)

⑫ Разъем DisplayPort (DP)

⑬ Отверстие для кабелей

⑭ Разъем для наушников (🎧)

⑮ Разъем звукового линейного входа (LINE IN)

⑯ Разъем источника питания пер. тока (~ : Переменный ток) (~)

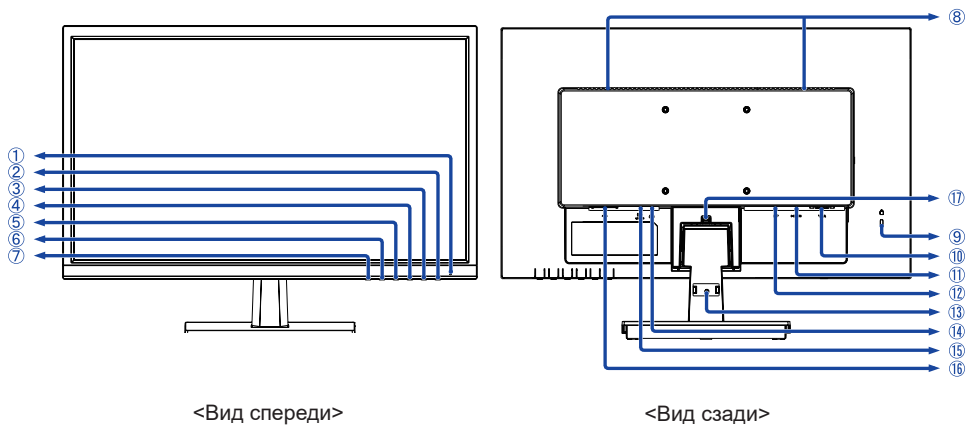

- ① Индикатор питания

ПРИМЕЧАНИЕ Голубой: Нормальный режим работы
Оранжевый: Режим ожидания

- ② Выключатель питания (⏻)

- ③ Меню / Выбор (ENTER)

- ④ Вверх / Громкость (▶ / 🔊)

- ⑤ Вниз / Режим ECO (◀ / 🍃)

- ⑥ Выход / i-Style Color (EXIT)

- ⑦ Вход сигнала (INPUT)

- ⑧ Динамики

- ⑨ Гнездо замка безопасности

ПРИМЕЧАНИЕ В гнездо замка безопасности можно вставить защитный тросик, чтобы никто не мог унести монитор без вашего разрешения.

- ⑩ Разъем VGA (VGA)

- ⑪ Разъем HDMI (HDMI)

- ⑫ Разъем DisplayPort (DP)

- ⑬ Отверстие для держателя кабелей.

- ⑭ Разъем для наушников (🎧)

- ⑮ Разъем звукового линейного входа (LINE IN)

- ⑯ Разъем источника питания пер. тока (~ : Переменный ток) (~)

- ⑰ Крюк

ПОДКЛЮЧЕНИЕ МОНИТОРА : G-MASTER GB2230HS

- 1 Убедитесь в том, что выключены и компьютер, и монитор.
- 2 Подключите компьютер к монитору с помощью сигнального кабеля.
- 3 С помощью аудиокабеля соедините звуковой линейный вход монитора с выходом звуковой аппаратуры, если хотите воспроизводить звук через динамики монитора.
- 4 Подключите шнур питания сначала к монитору, а затем к источнику питания.
- 5 Включите монитор и компьютер.

ПРИМЕЧАНИЕ

- Пожалуйста, подтвердите, что распределительная система в здании будет обеспечивать наличие автоматического выключателя на 120/240 В, 20 А (максимум).
- Типы сигнальных кабелей, используемых для подключения компьютера к монитору, могут быть разными в зависимости от компьютера. Неправильное подключение может вызвать серьезное повреждение как монитора, так и компьютера. Прилагаемый к монитору кабель имеет стандартный разъем. Если потребуется кабель особого типа, то обратитесь к продавцу или в региональное представительство iiyama.
- Обязательно затяните винты на каждом конце сигнального кабеля.
- Подключаемое оборудование класса I Тип А должно быть подключено к защитному заземлению.
- Розетка должна быть установлена рядом с оборудованием и быть легкодоступной.
- Чрезмерное звуковое давление от наушников может привести к повреждению или потере слуха.

[Пример подключения]

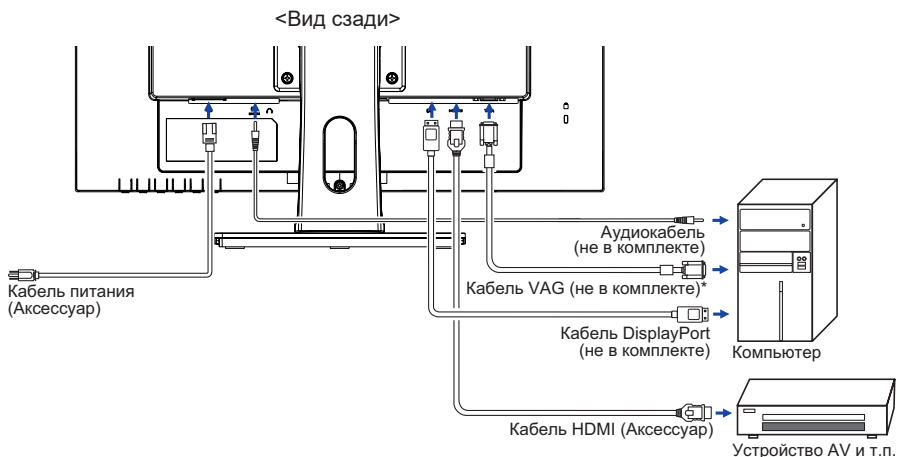

* Кабель VGA не входит в комплект поставки монитора. Если вы используете низкокачественный VGA кабель, то это может привести к возникновению электро-магнитных помех. Пожалуйста, обратитесь в центр поддержки iiyama в вашей стране, если вы хотите подключить монитор через VGA вход.

[Держатель кабелей]

Проложите кабели через отверстие для кабелей чтобы распределить их.

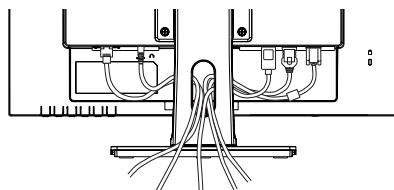

ПОДКЛЮЧЕНИЕ МОНИТОРА : G-MASTER G2230HS

- 1 Убедитесь в том, что выключены и компьютер, и монитор.
- 2 Подключите компьютер к монитору с помощью сигнального кабеля.
- 3 С помощью аудиокабеля соедините звуковой линейный вход монитора с выходом звуковой аппаратуры, если хотите воспроизводить звук через динамики монитора.
- 4 Подключите шнур питания сначала к монитору, а затем к источнику питания.
- 5 Включите монитор и компьютер.

ПРИМЕЧАНИЕ

- Пожалуйста, подтвердите, что распределительная система в здании будет обеспечивать наличие автоматического выключателя на 120/240 В, 20 А (максимум).
- Типы сигнальных кабелей, используемых для подключения компьютера к монитору, могут быть разными в зависимости от компьютера. Неправильное подключение может вызвать серьезное повреждение как монитора, так и компьютера. Прилагаемый к монитору кабель имеет стандартный разъем. Если потребуется кабель особого типа, то обратитесь к продавцу или в региональное представительство iiyama.
- Обязательно затяните винты на каждом конце сигнального кабеля.
- Подключаемое оборудование класса I Тип А должно быть подключено к защитному заземлению.
- Розетка должна быть установлена рядом с оборудованием и быть легкодоступной.
- Чрезмерное звуковое давление от наушников может привести к повреждению или потере слуха.

[Пример подключения]

<Вид сзади>

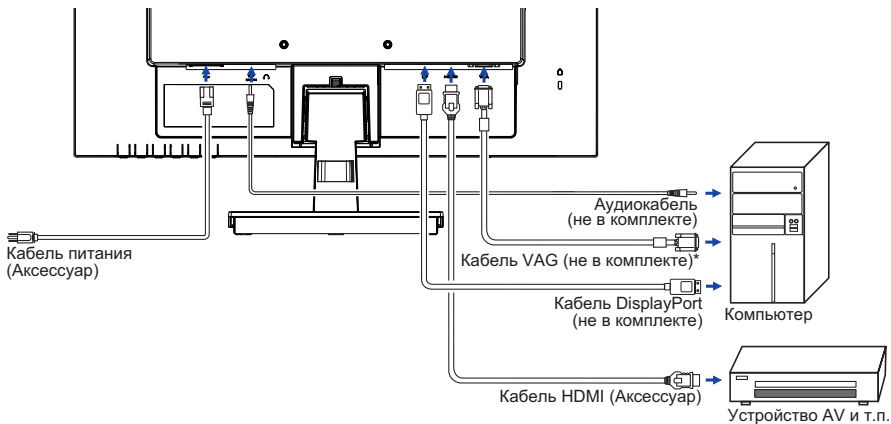

* Кабель VGA не входит в комплект поставки монитора. Если вы используете низкокачественный VGA кабель, то это может привести к возникновению электро-магнитных помех. Пожалуйста, обратитесь в центр поддержки iiyama в вашей стране, если вы хотите подключить монитор через VGA вход.

[Держатель кабелей]

Проложите кабели через держатель для кабелей чтобы распределить их.

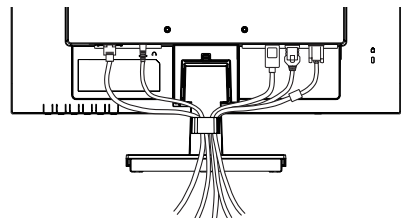

ОТКЛЮЧЕНИЕ ВАШЕГО МОНИТОРА

- ① Убедитесь в том, что выключены и компьютер, и монитор.
- ② Сначала отсоедините шнур питания от розетки, а затем от разъема монитора.
- ③ Отсоедините компьютер от монитора, отключив видеокабель.
- ④ Отсоедините аудиокабель от компьютера и монитора.

УСТАНОВКА КОМПЬЮТЕРА

■ Синхронизация сигнала

На стр. 37 раздела ПОДДЕРЖИВАЕМЫЕ РЕЖИМЫ СИНХРОНИЗАЦИИ вы найдете список значений синхронизации сигнала.

НАСТРОЙКА УГЛОВ ОБЗОРА И ВЫСОТЫ МОНИТОРА : G-MASTER GB2230HS

- Для оптимального восприятия изображения рекомендуется смотреть на весь экран монитора.
- Придерживайте стойку таким образом, чтобы монитор не упал при изменении высоты и угла наклона.
- У вас есть возможность регулировать высоту монитора до 130 мм, угол наклонения до 45° по горизонтали и до 22° назад и 5° вперед.

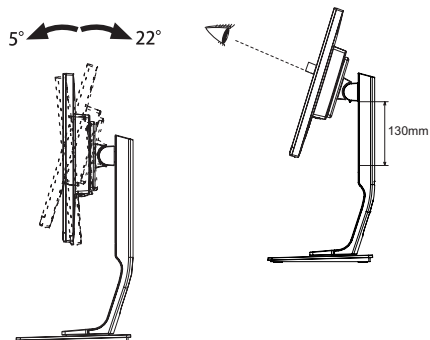

ПРИМЕЧАНИЕ

- Не прикасайтесь к ЖК-экрану при изменении угла или высоты наклона монитора. Это может вызвать его повреждение.
- При изменении угла или высоты монитора не прижимайте пальцы или руки к подвижной части подставки.
- Повреждение рук или пальцев может возникнуть если достаточное внимание не было уделено при установке высоты монитора.

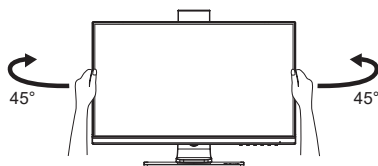

НАСТРОЙКА УГЛА ОБЗОРА : G-MASTER G2230HS

- Для оптимального восприятия изображения рекомендуется посмотреть на весь экран монитора.
- Придерживайте стойку таким образом, чтобы монитор не упал при изменении угла наклона.
- Вы можете изменить угол наклона монитора до 22° назад и 5° вперед.
- Для обеспечения максимально удобного положения тела при работе с монитором как устройством отображения информации для рабочей станции рекомендуется, чтобы угол наклона не превышал 10° . Скорректируйте угол наклона монитора в соответствии с вашими собственными предпочтениями.

ПРИМЕЧАНИЕ

- Не прикасайтесь к ЖК-экрану при изменении угла наклона. Это может вызвать его повреждение.
- При изменении угла монитора не прижимайте пальцы или руки к подвижной части подставки.

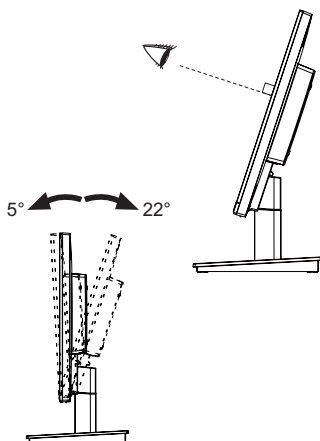

РАБОТА С МОНИТОРОМ

Значения параметров для получения наилучшего изображения ЖК-монитора компании iiyama были установлены на заводе; они указаны на стр. 37 в разделе ПОДДЕРЖИВАЕМЫЕ РЕЖИМЫ СИНХРОНИЗАЦИИ. Вы также можете откорректировать изображение, следуя указанным ниже процедурам. Для получения подробной информации относительно настроек см. раздел НАСТРОЙКИ ЭКРАНА на стр. 28.

- 1 Нажмите кнопку ENTER, чтобы на дисплее появилось Экранное меню (ЭМ). Здесь есть несколько дополнительных страниц, которые перелистываются с помощью кнопок ◀ / ▶ .



- 2 Выберите страницу меню, которая содержит интересующую вас пиктограмму настройки. Нажмите кнопку ENTER. Затем с помощью кнопок ◀ / ▶ выделите требуемую пиктограмму настройки.
- 3 Заново нажмите кнопку ENTER. Используйте кнопки ◀ / ▶ для выполнения соответствующих настроек и установок.
- 4 Нажмите кнопку EXIT для выхода с меню и все введенные вами настройки будут автоматически записаны.

Например, для подстройки вертикального положения экрана выберите в меню Настройка геометрии и нажмите кнопку ENTER. Затем выберите Полож. по верт. с помощью кнопок ◀ / ▶ .

Страница настройки появляется после того, как вы нажмете на кнопку ENTER. Для изменения установок вертикального положения используйте кнопки ◀ / ▶ . При настройке должно изменяться вертикальное положение всего экрана.

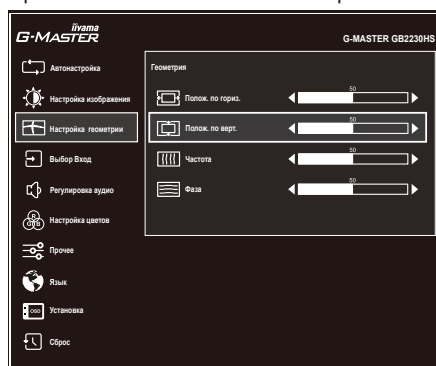

Нажатие кнопки EXIT в конце работы запишет все введенные вами изменения.

ПРИМЕЧАНИЕ

- После окончания работы с настройками Экранного меню оно само закроется через некоторое время (длительность определяется функцией Таймер выключения ЭМ). Для немедленного выхода из ЭМ используйте кнопку EXIT.
- При исчезновении Экранного меню любые изменения автоматически сохраняются в памяти. Во время работы с меню следует избегать отключения питания.
- Параметры Полож. по верт./гориз., Частота и Фаза сохраняются для каждого отдельного значения частоты синхронизации. За этими исключениями, все остальные настройки имеют только одно значение, которое относится ко всем частотам синхронизации.

СОДЕРЖАНИЕ МЕНЮ НАСТРОЕК

Автонастройка Auto Adjust

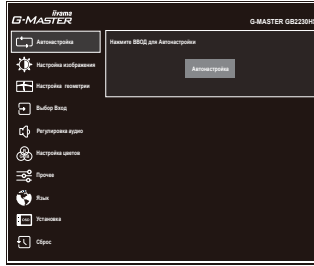

Элемент регулировки	Проблема/Опция	Используемые кнопки
Автонастройка * Auto Adjust	Автоматическая регулировка параметров	Полож. по верт./гориз., Частота и Фаза.









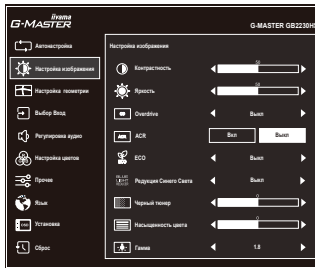

* Только аналоговый вход

Для достижения наилучших результатов используйте функцию "Автоматическая регулировка" в сочетании с шаблоном настройки. См. раздел "НАСТРОЙКИ ЭКРАНА" на стр. 28.



Настройка изображения *1 Picture Adjust



Пункт настройки	Проблема/Опция	Используемые кнопки
Контрастность *3 Contrast	Слишком бледное Слишком интенсивное	 
Яркость *2,3,4 Brightness	Слишком темное Слишком яркое	 
Overdrive Overdrive	Выкл / -2 / -1 / 0 / +1 / +2 Это повысит уровень градации серого ЖК-панели. Высший уровень приведет к включению быстрого времени отклика.	 
ACR *4 Adv. Contrast	Вкл	Увеличенная контрастность
	Выкл	Обычная контрастность
ECO *3 ECO Direct	Выкл	Обычно
	Режим 1	Фон или подсветка минимализован.
	Режим 2	Фон или подсветка на уровне ниже режим 1.
	Режим 3	Фон или подсветка на уровне ниже режим 2.
Редукция Синего Света Blue Light Reducer Direct	Выкл	Обычно
	Режим 1	Синий свет уменьшается.
	Режим 2	Синий свет слабее чем в режим 1.
	Режим 3	Синий свет слабее чем в режим 2.
Черный тюнер Black Tuner	Регулируется в пределах от -5 до +5 Возможность настройки оттенков черного цвета	 
Насыщенность цвета Color Saturation	Слишком слабый Слишком сильный	 
Гамма Gamma	Возможность настроек Гамма. 1.8 / 2.2 / 2.6	

*1 Если включен режим i-Style Color, регулировка Настройки изображ невозможна.

*2 Регулировка яркости при работе монитора в темной комнате, если экран кажется слишком ярким.

*3 Если включен режим ACR, регулировка ECO, Контрастность и Яркость невозможна.

*4 Если включен режим ECO, регулировка ACR и Яркость невозможна.

Direct

Вы можете пропустить страницы Меню и сразу отобразить экран настроек параметров, используя следующие операции с кнопками.

- ECO : Нажмите кнопку  когда меню не отображается на экране.
- Редукция Синего Света : Нажмите и придержите кнопку EXIT 2-3 секунды когда меню не высветляется.



Настройка геометрии *

Geometry

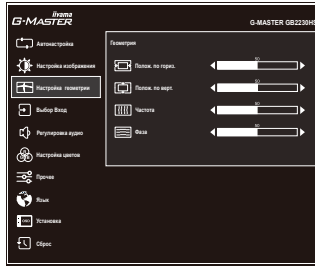

Элемент регулировки	Проблема / Параметр	Какую кнопку нажимать
Полож. по гориз. Horizontal Position	Сильно влево Сильно вправо	
Полож. по верт. Vertical Position	Слишком низко Слишком высоко	
Частота Pixel Clock	Слишком узко Слишком широко	
Фаза Phase	Устранение мерцания текста или линий.	

* Только аналоговый вход

См. раздел "НАСТРОЙКИ ЭКРАНА" на стр. 28.



Выбор Вход Input Select

Direct

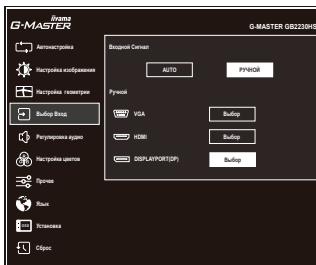

Пункт настройки	Проблема/Опция		Используемые кнопки
Входной Сигнал Input Source	Auto	Автоматический поиск и выбор источника сигнала.	
	Ручной	VGA	Выбор входа Аналогового (VGA)
		HDMI	Выбор входа Цифровой (HDMI)
		DisplayPort(DP)	Выбор входа Цифровой (DisplayPort)

ПРИМЕЧАНИЕ Вход сигнала зафиксирован, не выбирается автоматически если VGA, HDMI или DisplayPort были выбраны.

Direct

Вы можете пропустить страницы Меню и сразу отобразить экран настроек параметров, используя следующие операции с кнопками.

- Выбор Вход : Нажмите кнопку INPUT когда меню не отображается на экране.



Регулировка аудио Audio Settings

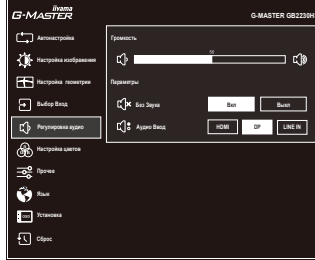

Пункт настройки	Проблема/Опция	Используемые кнопки
Громкость Volume Direct	Слишком тихо Слишком громко	
Без Звука Mute Audio	Вкл	Временное отключение звука.
	Выкл	Восстановление звука с прежним уровнем громкости.
Аудио Ввод * Audio Input	HDMI	Выберите вход HDMI.
	DP	Выберите вход DisplayPort.
	LINE-IN	Выберите вход Line-In.

ПРИМЕЧАНИЕ

Нажмите кнопку () , чтобы отобразить панель регулировки громкости, и включите и выключите функцию Без Звука, нажимая кнопки / .

* Пригодно только для входа HDMI/DisplayPort.

Direct

Вы можете пропустить страницы Меню и сразу отобразить шкалу настройки, используя следующие операции с кнопками.

- Громкость : Нажимайте кнопку когда меню не отображается.



Настройка цветов Color Settings

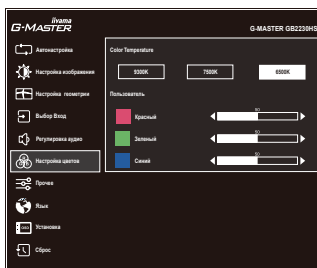

Пункт настройки	Проблема/Опция	Используемые кнопки
Color Temperature * Color Temperature	9300K	Классный цвет
	7500K	Нормальный цвет
	6500K	Теплый цвет
Пользователь * User Preset	Красный	Слишком слабый
	Зеленый	Слишком сильный
	Синий	







* Если включен режим i-Style Color или Редукция Синего Света, регулировка Настройка цветов невозможна.

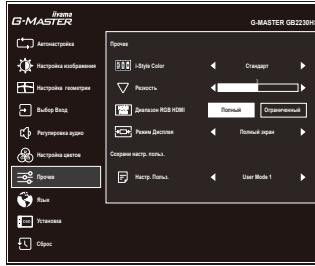

Прочее Miscellaneous



Пункт настройки	Проблема/Опция	Используемые кнопки
i-Style Color *1 i-Style Color Direct	Выкл	Вернуться к состоянию цветов которое было настроено раньше.
	Стандарт	Для обычного окружения windows или настроек по умолчанию.
	Спортивные игры	Для спортивных игры окружения.
	FPS игры	Для FPS игры окружения.
	Стратегические игры	Для стратегические игры окружения.
	Текст	Для редактирования и чтения текста в условиях обработки текста.
	Режим 1	Применить пользовательские настройки.
	Режим 2	Применить пользовательские настройки.
Резкость Sharp and Soft	1 2 3 4 5 6	 
	<p>Качество изображения можно изменять в интервале от 1 до 6 (от резкого до размытого). Нажимайте кнопку , чтобы изменять резкость изображения в порядке возрастания номерв. Нажимайте кнопку , чтобы изменять резкость изображения в порядке уменьшения номеров.</p>	
Диапазон RGB HDMI HDMI RGB Range	Полный	Полный цветовой охват видеосигнала
	Ограниченный	Ограниченный цветовой охват видеосигнала
Режим Дисплея Video Mode Adjust	Полный экран	Расширение образа
	Соотн. Сторон *2	Расширение формата образа
Сохрани настр. польз. Store User Setting	Настр. Польз.	User Mode 1
		User Mode 2
		User Mode 3
<p>ПРИМЕЧАНИЕ Монитор позволяет сохранять пользовательские настройки. Среди настроек, которые могут быть сохранены: Контрастность, Яркость, Overdrive, ACR, ECO, Громкость, Без звука, Настройка Цветов, i-Style Color, Резкость, Черный тюнер, Настройки режима видео</p>		

*1 Если активирован Редукция Синего Света, i-Style Color отключены.

*2 Вариант недоступен при разрешении 16:9.

Direct

Вы можете пропустить страницы Меню и сразу отобразить экран настроек параметров, используя следующие операции с кнопками.

- i-Style Color : Нажимайте кнопку EXIT когда меню не отображается.

 **Язык**
Language

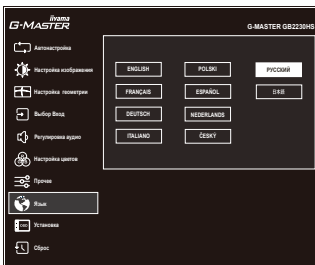













Элемент регулировки	Проблема / Параметр				Какую кнопку нажимать			
	Язык Language	English	Английский	Español	Испанский			
Français		Французский	Nederlands	Голландский				
Deutsch		Немецкий	Česky	Czech				
Italiano		Итальянский	Русский	Русско				
Polski		Polish	日本語	Японский				



Установка Setup Menu



Пункт настройки	Проблема/Опция	Используемые кнопки
Полож. по horiz. OSD Horizontal Position	ЭМ сильно налево ЭМ сильно направо	   
Полож. по верт. OSD Vertical Position	ЭМ слишком высоко ЭМ слишком низко	   
Вр. отобр. Меню OSD Time	Можно установить время отображения ЭМ от 5 до 30 сек.	   
Запуск логотипа Opening Logo	Вкл Логотип iiyama отображается когда монитор включен.	
	Выкл Логотип iiyama не отображается когда монитор включен.	
AMD FreeSync AMD FreeSync	Вкл Включить FreeSync.	
	Выкл Простр. FreeSync выключен.	
ИнФормация Дисплея Display Information	Информацию о актуально выбранном входа найдете в информации о графическом адаптере вашего компьютера. ПРИМЕЧАНИЕ Прочитайте в руководстве графического адаптера об изменении разрешения и обновления.	

Сброс Recall

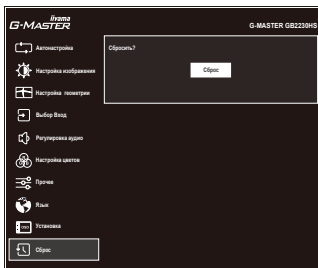

Элемент регулировки	Проблема / Параметр	Какую кнопку нажимать
Сброс Recall	Восстанавливаются стандартные заводские настройки.	

■ Блокировка

<Экранное меню (OSD)>

Экранное меню может быть заблокировано для предотвращения случайного изменения настроек.

1. Убедитесь, что монитор включен.
2. Чтобы вызвать экранное меню, нажмите и удерживайте в течение около 10 секунд кнопки ENTER. Если Вы попытаетесь вызвать экранное меню нажатием на любую из клавиш, на экране появится сообщение "Блокировка OSD".
3. Чтобы отключить блокировку экранного меню, нажмите и удерживайте в течение около 10 секунд кнопки ENTER.

<Выключатель питания>

Выключатель питания может быть заблокирована для предотвращения случайного нажатия.

1. Убедитесь, что монитор включен.
2. Чтобы заблокировать кнопку выключения питания, нажмите и удерживайте в течение около 10 секунд кнопки ◀. При действующей блокировке монитор не может быть выключен нажатием на кнопку выключения питания. При нажатии на кнопку выключения питания на экране появится сообщение "Выключатель заблокирован".
3. Чтобы отключить блокировку экранного меню, нажмите и удерживайте в течение около 10 секунд кнопки ◀.

НАСТРОЙКИ ЭКРАНА

Настройте изображение в соответствии с процедурами, описанными ниже, если используется аналоговый входной сигнал.

- Настройки экрана, описанные в руководстве, предназначены для установки изображения и уменьшения мерцания или размытости при работе с компьютером.
- Монитор предназначен для работы с разрешением 1920 x 1080, причем при работе с меньшим разрешением может наблюдаться ухудшение характеристик изображения вследствие того, что при этом картинка автоматически растягивается на весь экран. Работа с монитором рекомендуется при разрешении 1920 x 1080.
- Отображаемый текст или линии могут быть искажены или иметь неоднородности по толщине, появляющиеся при увеличении экранного изображения.
- Настройку положения изображения или частоты рекомендуется проводить с помощью стандартных средств управления монитором, а не путем использования компьютерных программ или утилит.
- Настройки рекомендуется производить после прогрева дисплея, по меньшей мере, в течение 30 минут.
- После выполнения автонастройки, в зависимости от разрешения и синхронизации сигнала, может потребоваться проведение дополнительной корректировки.
- Автонастройка может работать некорректно при отображении картинки, отличающейся от Test.bmp (шаблон настройки экрана). В этом случае требуется ручная настройка.

Существует два способа настройки экранного изображения. Первым способом является автоматическая регулировка положения изображения, Частота и фаза. Другой способ заключается в ручном проведении настроек.

Когда монитор подключается к новому компьютеру произведите автонастройку, иначе произойдет изменение разрешения. Если после выполнения автонастройки изображение на экране мерцает или размыто, или картинка не умещается на дисплее, то потребуется проведение ручной настройки. Обе настройки должны быть проведены с использованием шаблонов настройки (Test.bmp), которые можно найти на сайте (<http://www.iiyama.com>).

В этом руководстве описана настройка монитора для работы с операционными системами Windows® OS.

- ① Выберите оптимальное разрешение для изображения.
- ② Установите Test.bmp (шаблон настройки экрана) в качестве обоев рабочего стола.

ПРИМЕЧАНИЕ

- Если вы не знаете, как сменить обои рабочего стола, обратитесь к соответствующей документации по операционной системе.
- Установите положение изображения на дисплее в центре рабочего стола, с помощью диалогового меню установки обоев.

[Шаблон Настройки]

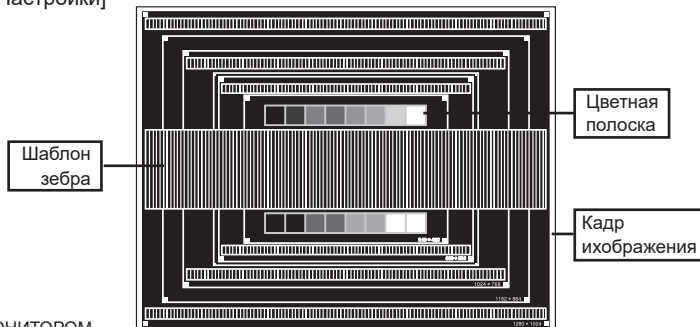

- ③ Выполните автоматическую настройку. (Автонастройка)
- ④ Если картинка мерцает, размыта или не умещается на экране, скорректируйте изображение вручную, применяя описанную ниже процедуру.
- ⑤ Подстройте положение по вертикали (Верт. Позиция) таким образом, чтобы верх и низ картинки умещались на экране.

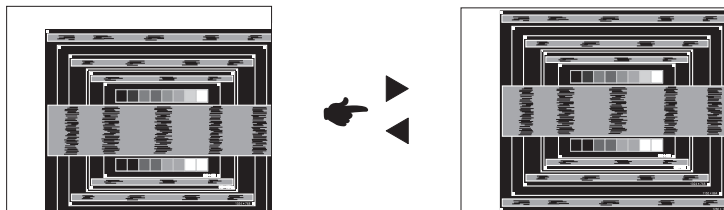

- ⑥ 1) Подстройте положение по горизонтали (Горизонт. Позиция) таким образом, чтобы левая сторона картинки сместилась к левому краю экрана.

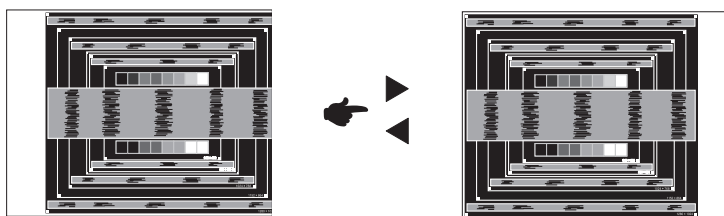

- 2) Растяните правый край картинки до правого края экрана с помощью настройки размера по горизонтали (Частота).

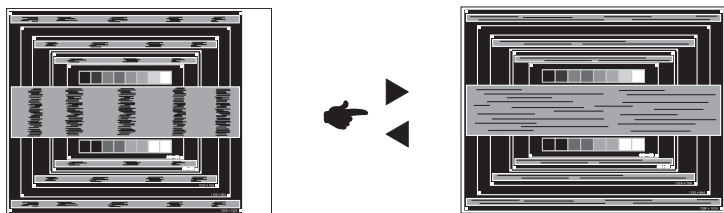

ПРИМЕЧАНИЕ

- Когда левая сторона рамки картинки уходит за левый край дисплея при настройке размера по горизонтали (Частота), повторите шаги 1) и 2).
- Другим способом проведения корректировки синхронизации является корректировка вертикальных волнистых линий на шаблоне "зебра".
- Картинка может мерцать при проведении настройки размера по горизонтали (Частота), горизонтального положения (Горизонт. Позиция) и вертикального положения (Верт. Позиция).
- Если после проведения настройки размера по горизонтали (Частота) кадр изображения больше или меньше, чем область отображения дисплея, повторите шаги, начиная с ③.

- ⑦ Для корректировки горизонтальной волнистости, мерцания или размытости на шаблоне “зебра”, используйте точную настройку (Фаза).

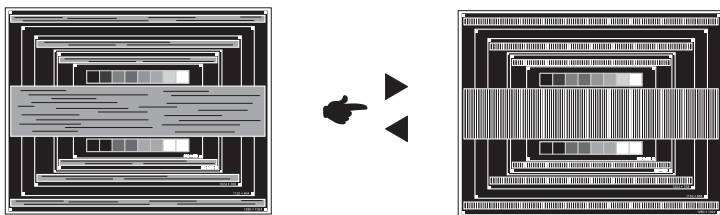

ПРИМЕЧАНИЕ

- Если на части экрана остается сильное мерцание или видны искажения, повторите настройки шага ⑥ и ⑦ для корректировки размера по горизонтали (Частота).
 - Скорректируйте горизонтальное положение (Горизонт. Позиция) после проведения точной настройки, если горизонтальное положение уходит за пределы области регулировки.
- ⑧ По окончании настройки размера и точной настройки скорректируйте яркость (Яркость) и цветовую настройку (Цвет) для получения приемлемой картинки. Теперь можно сменить обои рабочего стола на те, что у вас были установлены ранее.

ФУНКЦИЯ ОЖИДАНИЯ

Функция ожидания данного изделия соответствует всем требованиям энергосбережения VESA DPMS. Когда ваш компьютер не используется, монитор автоматически снижает расход энергии, необходимой для его функционирования.

Чтобы использовать эту возможность, монитор должен быть подключен к компьютеру, совместимому с VESA DPMS. Режим функция ожидания описан ниже. Необходимые настройки, включая установки таймера, должны производиться на компьютере. Информацию по конфигурированию этих настроек можно почерпнуть из руководства к вашей операционной системе.

■ Режим ожидания

При исчезновении поступающих от компьютера видеосигнал разверток, монитор входит в режим ожидания, при котором потребление электроэнергии уменьшается до уровня менее 0,5 Вт*. Экран темнеет, индикатор подачи питания начинает светиться оранжевым цветом. Возврат из режим ожидания происходит через несколько секунд после нажатия любой клавиши на клавиатуре или движения мышью.

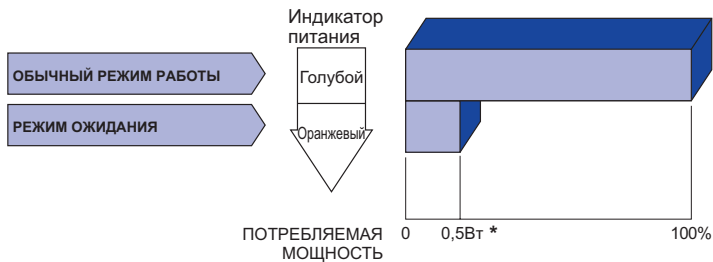

* Аудиоустройства не подключены.

ПРИМЕЧАНИЕ

Даже находясь в режим ожидания, монитор потребляет энергию. Во избежание бесполезного расходования энергии отключайте монитор, нажимая на клавишу питания каждый раз, когда монитор подолгу не используется, например, ночью и по выходным.

УСТРАНЕНИЕ НЕИСПРАВНОСТЕЙ

Если монитор работает неправильно, просьба соблюдать следующую последовательность операций для возможного решения задачи.

1. Выполните регулировки, описанные в разделе РАБОТА С МОНИТОРОМ, в зависимости от вашей проблемы. Если изображение не появилось, см. п. 2.
2. Обратитесь к нижеприведенной таблице, если вы не можете найти подходящий пункт настройки в разделе РАБОТА С МОНИТОРОМ или если проблему не удается устранить.
3. Если вы столкнулись с проблемой, которая не описана ниже, или не можете устранить ее причину, выключите монитор и обратитесь за помощью к вашему дилеру или в сервисный центр iiyama.

Проблема

Проверьте

① Изображение не появляется

(Индикатор питания не загорелся.)

- Силовой кабель плотно вставлен в соответствующее гнездо.
- Питание включено.
- К розетке подводится напряжение. Проверьте каким-либо другим прибором (например, настольной лампой).

(Индикатор питания голубой.)

- Если активна программа хранитель экрана, нажмите на любую клавишу или подвигайте мышью.
- Увеличьте контрастность и /или яркость.
- Компьютер включен.
- Сигнальный кабель подключен правильно.
- Синхронизация сигнала компьютера соответствует техническим характеристикам монитора.

(Индикатор питания оранжевый.)

- Если монитор находится в режим ожидания, нажмите клавишу на клавиатуре или подвигайте мышью.
- Компьютер включен.
- Сигнальный кабель подключен правильно.
- Синхронизация сигнала компьютера соответствует техническим характеристикам монитора.

② Изображение не синхронизировано.

- Сигнальный кабель подключен правильно.
- Синхронизация сигнала компьютера соответствует техническим характеристикам монитора.

③ Изображение не в центре экрана

- Синхронизация сигнала компьютера соответствует техническим характеристикам монитора.

④ Изображение слишком яркое или слишком темное.

- Уровень выходного видеосигнала компьютера соответствует техническим характеристикам монитора.

Проблема

Проверьте

- ⑤ **Изображение дрожит.**
 - Напряжение питания соответствует тех. характеристикам монитора.
 - Синхронизация компьютера соответствует техническим характеристикам монитора.

- ⑥ **Нет звука.**
 - Аудиооборудование включено (компьютер и т.д.).
 - Правильно подключен аудиокабель.
 - Включен регулятор громкости .
 - Режим Mute (отключение звука) включен.
 - Выходной уровень аудиосигнала, выдаваемый аудиооборудованием, находится в пределах спецификаций монитора.

- ⑦ **Звук слишком громкий или слишком тихий**
 - Выходной уровень аудиосигнала, выдаваемый аудиооборудованием, находится в пределах спецификаций монитора.

- ⑧ **Прослушиваются странные шумы.**
 - Аудиокабель подключен правильно.

ИНФОРМАЦИЯ ОБ УТИЛИЗАЦИИ

Для наилучшей защиты окружающей среды не выбрасывайте ваш монитор.
Посетите наш вебсайт www.iiyama.com для получения указаний об утилизации монитора.

ПРИЛОЖЕНИЕ

Допускаются изменения дизайна и характеристик.

СПЕЦИФИКАЦИИ : G-MASTER GB2230HS

Категория размера	22"	
ЖК-панели	Панель технология	TN
	Размер	Диагональ: 21,5" (54,7 см)
	Размер пикселя	0,248 мм (Ш) × 0,248 мм (В)
	Яркость	250cd/m ² (типичная)
	Контрастность	1000 : 1 (типичная), Функция Adv. Contrast доступна
	Угол обзора	Вправо/Влево : 85 °, Вверх/Вниз: 80 ° (в каждую сторону типичная)
	Время отклика	0,8 мс (Мин, серый к серому)
Кол-во отображаемых цветов	Примерно 16,7 млн.	
Частоты синхронизации	Аналоговый: Гориз: 30,0-83,0 кГц, Верт: 55-75 Гц Цифровой: Гориз: 30,0-85,0 кГц, Верт: 55-75 Гц	
Нативное разрешение	1920 × 1080, 2,1 Мегапикселей	
Максимальное разрешение	VGA: 1920 × 1080 60Hz HDMI: 1920 × 1080 75Hz DisplayPort: 1920 × 1080 75Hz	
Входной разъем	VGA, HDMI, DisplayPort	
Plug & Play	VESA DDC2B™	
Синхросигналы	Выдел. синхросигнал: TTL, Positive or Negative	
Видеосигналы	Аналоговый: 0,7Vp-p (стандартный), 75Ω, Positive Цифровой: HDMI, DisplayPort	
Входной аудиоразъем	ø 3,5 мм mini jack (стерео)	
Аудиосигнал	1,0Vrms maximum	
Разъем для наушников	ø 3,5 мм mini jack (стерео)	
Динамики	1 Вт × 2 (стереодинамики)	
Максим. размеры экрана	476,6 мм W × 268,1 мм H / 18,8" W × 10,6" H	
Электропитание	100-240 В, 50/60 Гц, 1,5А	
Потребление энергии*	16 Вт станд., Режим ожидания: 0,5 Вт макс	
Габариты, масса	504,5 × 362,5 - 492,5 × 210,0 мм / 19,9 × 14,3 - 19,4 × 8,3" (W×H×D), 4,7кг / 10,36lbs	
Угол	Наклон: Вверх: 22 °, Вниз: 5 ° Поворотный: Вправо / Влево по 45 ° каждый Ориентация: По часовой стрелке / Против часовой стрелки по 90 ° каждый	
Условия окружающей среды	При работе:	Темп.: от 5 до 35°C Влажность: от 10 до 80% (без конденсата)
	При хранении:	Темп.: от -20 до 60°C Влажность: от 10 до 70% (без конденсата)
Сертификация	CE, TÜV-Bauart, VCCI, EAC	

ПРИМЕЧАНИЕ

* Аудиоустройства не подключены.

СПЕЦИФИКАЦИИ : G-MASTER G2230HS

Категория размера	22"	
ЖК-панели	Панель технология	TN
	Размер	Диагональ: 21,5" (54,7 см)
	Размер пикселя	0,248 мм (Ш) × 0,248 мм (В)
	Яркость	250cd/m ² (типичная)
	Контрастность	1000 : 1 (типичная), Функция Adv. Contrast доступна
	Угол обзора	Вправо/Влево : 85 °, Вверх/Вниз: 80 ° (в каждую сторону типичная)
	Время отклика	0,8 мс (Мин, серый к серому)
Кол-во отображаемых цветов	Примерно 16,7 млн.	
Частоты синхронизации	Аналоговый: Гориз: 30,0-83,0 кГц, Верт: 55-75 Гц Цифровой: Гориз: 30,0-85,0 кГц, Верт: 55-75 Гц	
Нативное разрешение	1920 × 1080, 2,1 Мегапикселей	
Максимальное разрешение	VGA: 1920 × 1080 60Hz HDMI: 1920 × 1080 75Hz DisplayPort: 1920 × 1080 75Hz	
Входной разъем	VGA, HDMI, DisplayPort	
Plug & Play	VESA DDC2B™	
Синхросигналы	Выдел. синхросигнал: TTL, Positive or Negative	
Видеосигналы	Аналоговый: 0,7Vp-p (стандартный), 75Ω, Positive Цифровой: HDMI, DisplayPort	
Входной аудиоразъем	ø 3,5 мм mini jack (стерео)	
Аудиосигнал	1,0Vrms maximum	
Разъем для наушников	ø 3,5 мм mini jack (стерео)	
Динамики	1 Вт × 2 (стереодинамики)	
Максим. размеры экрана	476,6 мм W × 268,1 мм H / 18,8" W × 10,6" H	
Электропитание	100-240 В, 50/60 Гц, 1,5А	
Потребление энергии*	16 Вт станд., Режим ожидания: 0,5 Вт макс	
Габариты, масса	504,5 × 383,0 × 187,0мм / 19,9 × 15,1 × 7,4" (W×H×D), 3,1кг / 6,83lbs	
Угол наклона	Вверх: 22 °, Вниз: 5 °	
Условия окружающей среды	При работе:	Темп.: от 5 до 35°C Влажность: от 10 до 80% (без конденсата)
	При хранении:	Темп.: от -20 до 60°C
		Влажность: от 10 до 70% (без конденсата)
	Сертификация	CE, TÜV-Bauart, VCCI, EAC

ПРИМЕЧАНИЕ

* Аудиоустройства не подключены.

РАЗМЕРЫ : G-MASTER GB2230HS

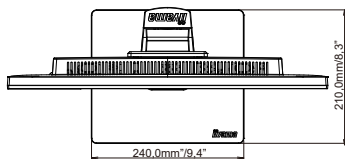
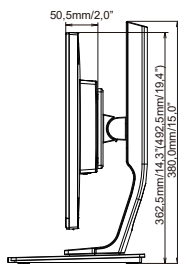
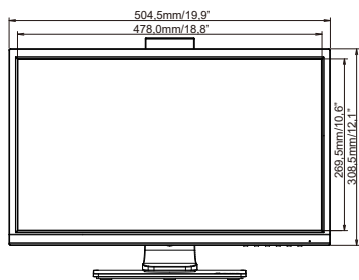

() : Максимальная область регулировки

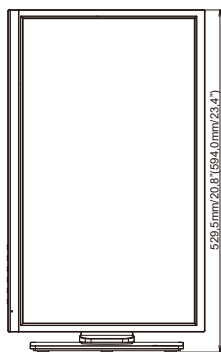

РУССКИЙ

РАЗМЕРЫ : G-MASTER G2230HS

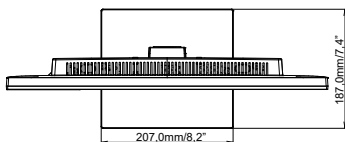
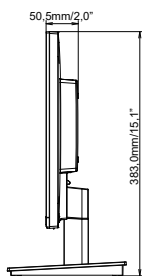
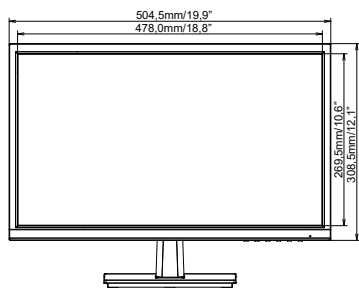

ПОДДЕРЖ. РЕЖИМЫ СИНХРОНИЗАЦИИ

Видео режим	Горизонтальная частота	Вертикальная частота	Частота синхронизации
640 × 480	31,469kHz	59,940Hz	25,175MHz
800 × 600	37,879kHz	60,317Hz	40,000MHz
1024 × 768	48,363kHz	60,004Hz	65,000MHz
1280 × 1024	63,981kHz	60,020Hz	108,000MHz
1440 × 900	55,935kHz	59,887Hz	106,500MHz
1680 × 1050	65,290kHz	60,000Hz	146,250MHz
1920 × 1080	67,500kHz	60,000Hz	148,000MHz
	83,890kHz	74,970Hz	174,500MHz
640 × 350	31,469kHz	70,087Hz	25,175MHz
720 × 400	31,469kHz	70,087Hz	28,322MHz

ПРИМЕЧАНИЯ

*1 Только для входа HDMI/DisplayPort.

*2 Только для входа Аналоговый.